

  
SDIGITAL®

# Splash

WATERPROOF POWERBANK BOOMBOX

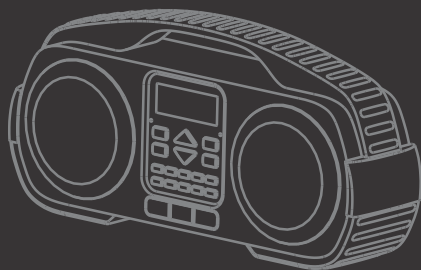

 Bluetooth®

**X-3808**  
**QUICK START**



Bewaar het op een veilige plaats voor toekomstig gebruik. De bliksemflits en pijlpunt in een driehoek is een waarschuwingsteken en waarschuwt u voor "gevaarlijke spanning" in het product.

**CAUTION**  
RISK OF ELECTRIC SHOCK  
DO NOT OPEN

**WAARSCHUWING:**  
Om het risico op elektrische schokken te beperken, verwijder het deksel (of achterkant) niet. Laat het onderhoud over aan gekwalificeerd onderhoudspersoneel.



**LET OP:**  
Het uitroepsteken in de driehoek is een waarschuwingssignaal die u wijzen op belangrijke instructies bij het product.



**LET OP:** U vindt het ratinglabel voor dit product aan de achterkant van het apparaat.

**LET OP:** Aarding en polarisatie: Voorzorgsmaatregelen moeten in acht worden genomen zodat de netstekker (VAN AC-adapter) overeenkomt met de aansluiting van het "STOPCONTACT".

**LET OP:** Waarschuwingssymbolen staan op de achterzijde van het product of meegeleverde accessoires. Raadpleeg de handleiding.

- Houdt voldoende afstanden (5 cm) rondom het apparaat voor voldoende ventilatie.
- De ventilatie mag niet worden belemmerd door het afdekken van het ventilatiesysteem. Met voorwerpen zoals kranten, tafelkleden, gordijnen etc.
- Plaats geen open vuur bron, zoals brandende kaarsen, op het apparaat.
- Er moet aandacht worden besteed aan de milieu-aspecten met betrekking tot de batterijverwerking.



Waterbestendigheid

Voorzichtigheid ten aanzien van de waterdichtheid dankzij het spatwaterdichte ontwerp van dit apparaat maakt het mogelijk om te worden gebruikt, zelfs waar het kan worden blootgesteld aan een bepaalde hoeveelheid regen, sneeuw, of waterstraal, u moet wel er rekening houden met de volgende punten.

Als dit toestel wordt blootgesteld aan een grote hoeveelheid water, niet direct het toestel inschakelen. In plaats daarvan, Laat dit apparaat minstens een dag drogen in een vochtvrije locatie voordat u het apparaat aanzet.



Niet onderdompelen

- Bij het gebruik van dit apparaat in een natte of zeer vochtige plaats, zorg ervoor dat alle rubberen covers (voor en achter) goed gesloten zijn.
- De ac oplader is niet spatwaterdicht; laat deze niet nat worden.

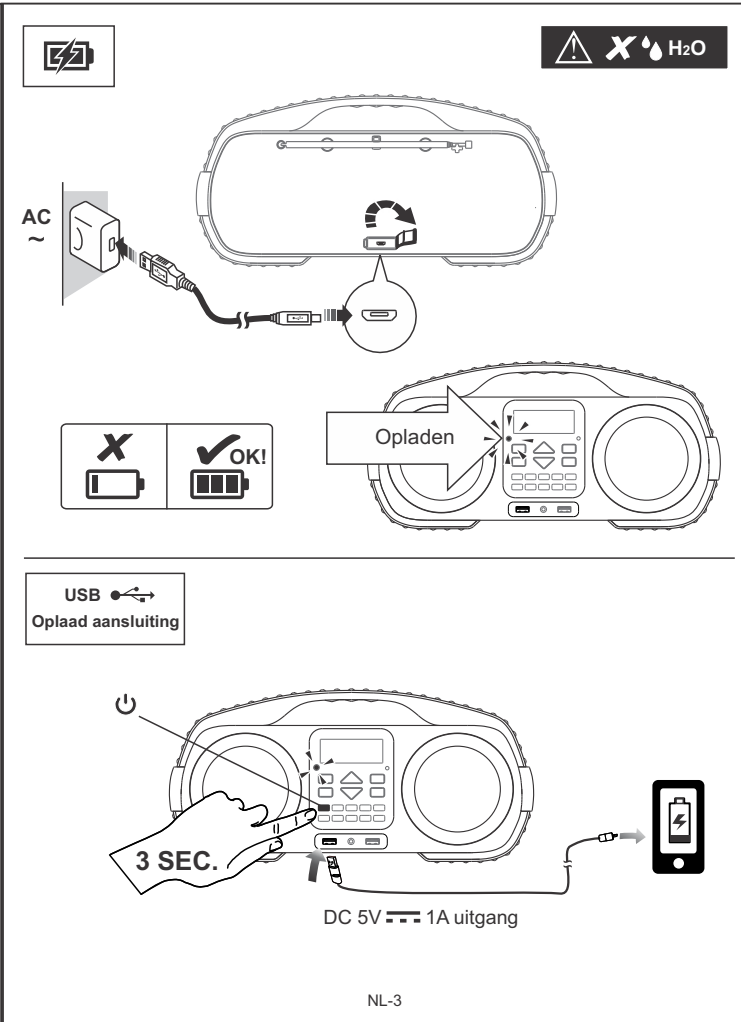
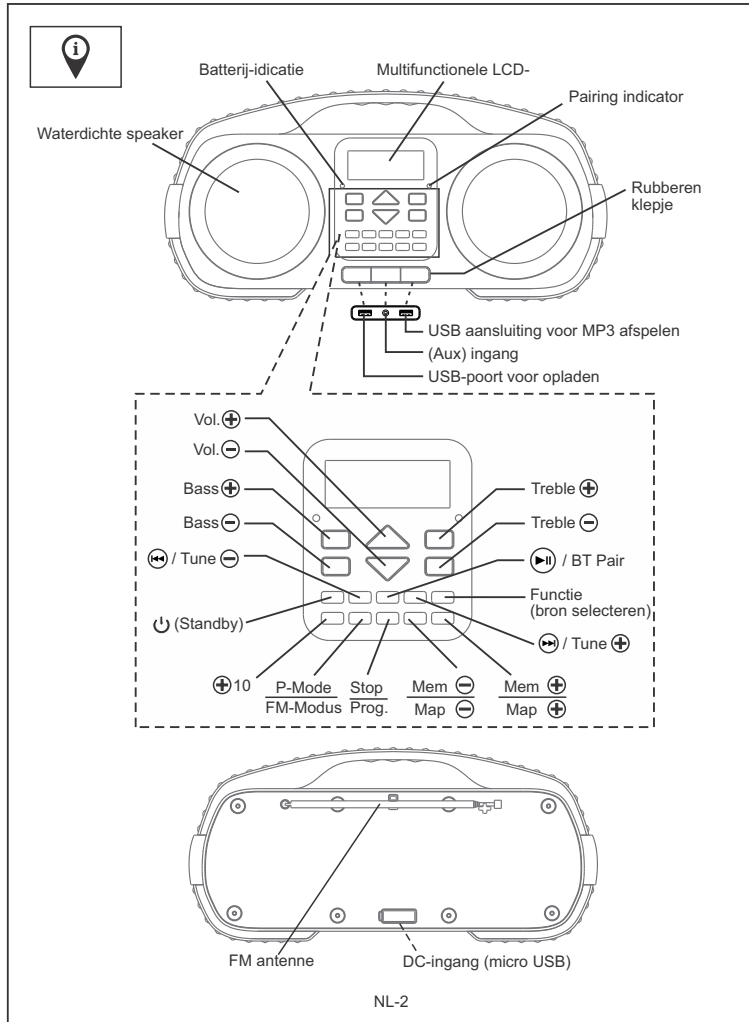

**Bluetooth** 

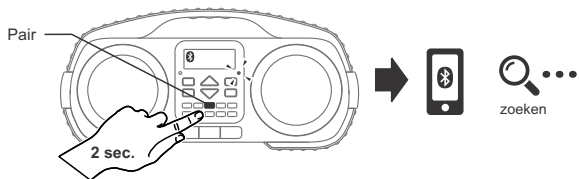
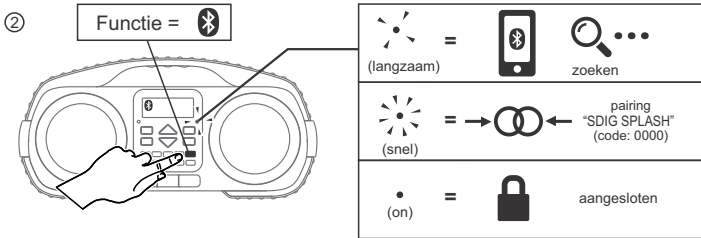
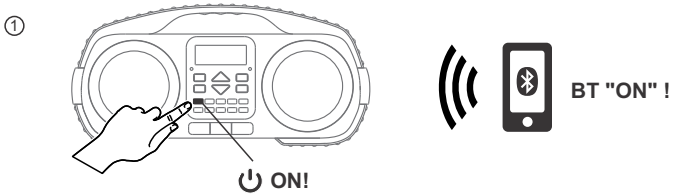

"Om storingen te voorkomen, Wi-Fi deactiveren op je apparaat (smartphone, tablet, enz.) bij het afspelen van muziek via *Bluetooth*®."

NL-4

**USB-MP3** 

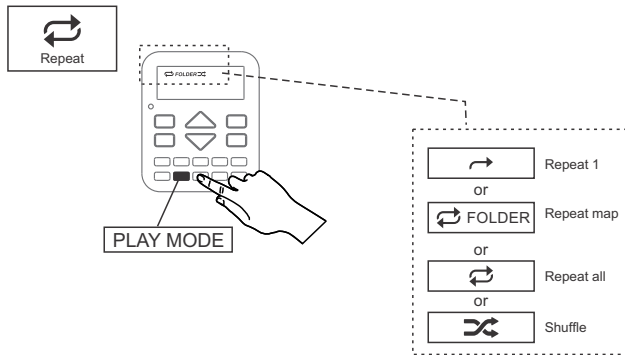
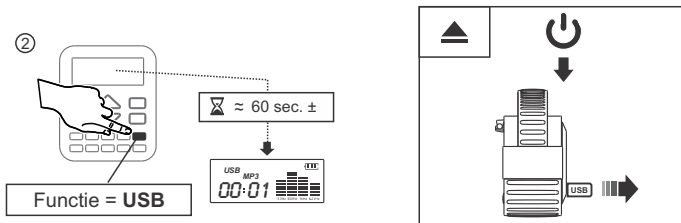
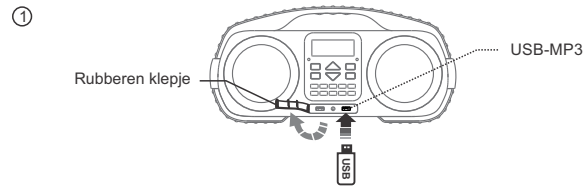

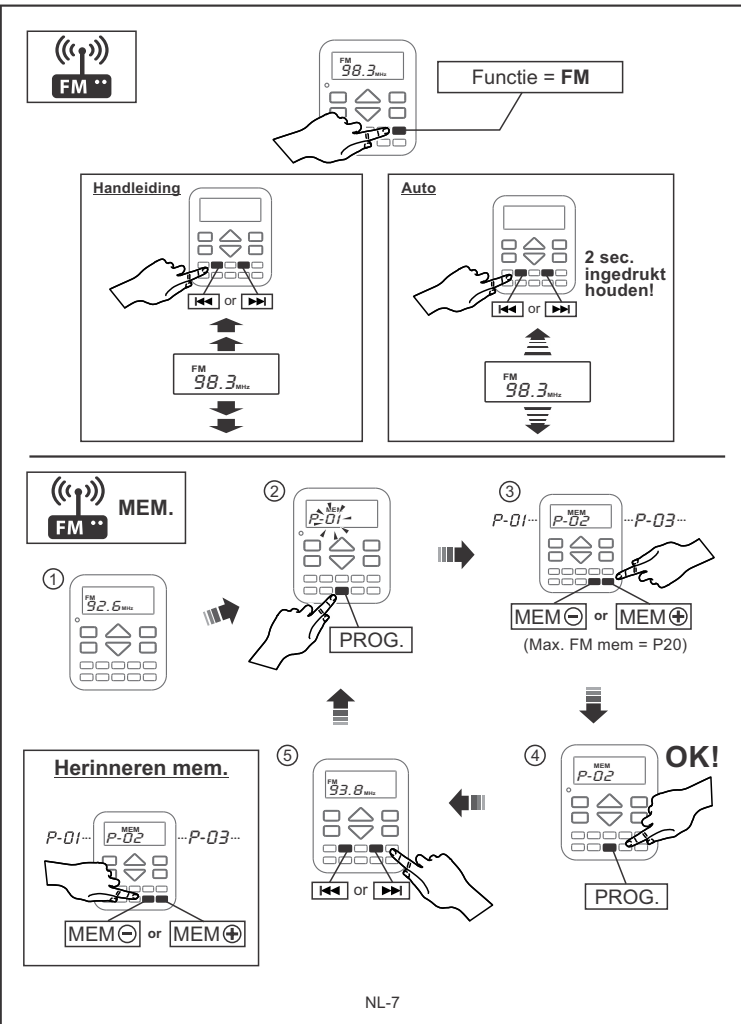
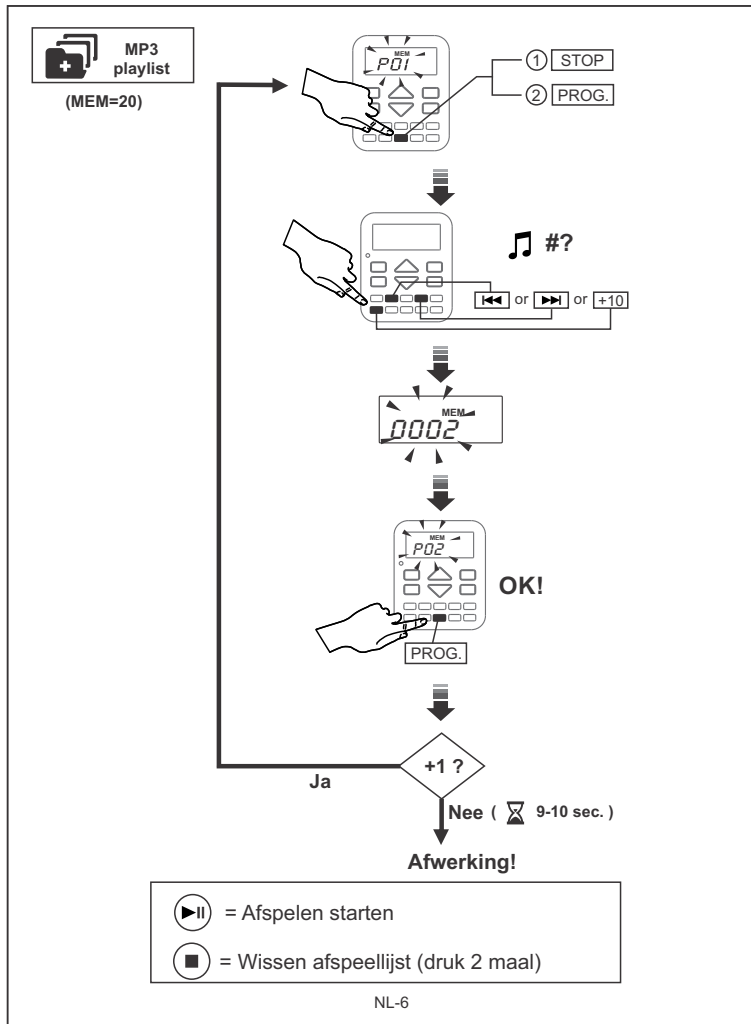

NL-5

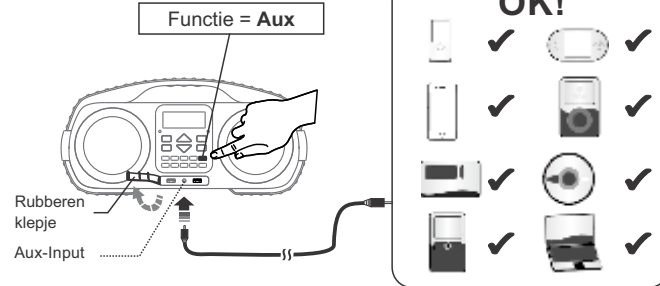

Aux-ingang



Stroomvoorziening : ..... Oplaadbare lithium 3,7V/ 4000mAh x 1 pc. (ingebouwd)  
AC-Lader output : ..... DC 5V  1A  
Laad stroom : ..... USB 5V  1A  
Radiofrequentie : ..... FM 87.5 - 108 MHz  
Speakers : ..... 3.5"x2  
Draadloos bereik (BT) : ..... 10M (30 Ft.)  
Max. BT pairing geheugen : ..... 6 apparaten  
FM-zender geheugen : ..... 20 zenders  
MP3 Programmageheugen : ..... 20 liedjes

**Technische specificaties en product design kunnen wijzigen zonder enige kennisgeving.**