

ok.

ODL 43840F-TAB

43" DVB-T2/-C/-S2 TELEVISION

43" DVB-T2/-C/-S2 FJERNSYN

43" DVB-T2/-C/-S2 FERNSEHER

43" DVB-T2/-C/-S2 TÉLÉVISEUR

43" DVB-T2/ C/-S2 TELEVISIÓN



EN USER MANUAL

NL GEBRUIKSAANWIJZING

DE GEBRAUCHSANWEISUNG

FR MODE D'EMPLOI

ES MANUAL DE USUARIO

□ CONTENTS

• Appliance Features	3
• Safety Warnings	4
• Keypad And Rear Connections	7
• Operating Appliance	8
• Remote Control Key Functions	9
• First Installation Menu	10
• Home Page	12
• Network Settings	15
• Time Settings	15
• Common	15
• About TV	17
• Media	18
Photo	18
Music	19
Video	20
Applications	21
• Live-TV App	21
• Picture Setup	22
• Sound Setup	23
• Channel Setup	23
• Function	27
• Setup	28
• Troubleshooting	29
• Technical Specifications	30
• Product Features	31
• Stand Installation Diagram	31

□ APPLIANCE FEATURES

DEAR COSTUMER

Please read the user manual carefully before you continue.

The appliance has the following features:

- Full function remote control
- Displaying all menus and commands for the operations performed on the screen (On Screen Display)
- Multilanguage OSD menu support
- 100 analog channel memory **(Optional)**
- Auto search option
- Programmable Switch ON/OFF times
- Auto stand-by after the end of broadcast
- Auto display format (4:3 or 16:9) definition
- Fast teletext with 1000 pages of memory
- Digital Connection with HDMI Input
- Playing audio, picture and film files from USB input
- 4000 digital channel memory **(Optional)**
- CI Module
- AV Input
- YPbPr Input
- DVB T2/C **(Optional)**
- DVB T2/C/S2 **(Optional)**
- DVB S2 **(Optional)**
- Android™
- Wi-Fi and Ethernet(LAN) Support
- Bluetooth **(Optional)**



"The terms HDMI, HDMI High Definition Multimedia Interface, and the HDMI Logo are trademarks or registered trademarks of HDMI Licensing Administrator, Inc."

□ SAFETY WARNINGS



This sign is used for the purpose of warning against risk of electrical shock, because of non-insulated parts that the device includes.



This sign is used for the purpose of warning user that the appliance manual includes important operating and maintenance (service) instructions.

- Make sure that voltage on the identification plate meets the local electric network voltage.
- Parts of the device set are heat sensitive. Maximum ambient temperature must not exceed 40°C.
- To ensure adequate ventilation, at least 10 cm clearance around the product to remain in place.
- The unit set back or cover the ventilation holes on the sides. Ventilation holes in the newspaper, tablecloth, cover with objects such as curtains.
- Install the device far enough from the heat sources (fireplace etc.) and devices that creates strong magnetic and electrical field.
- Relative humidity at the installation room must not exceed 85%.
- Do not expose your appliance to direct sunlight when placing.
- Do not expose your appliance to mechanical vibration or bump.
- Do not place your appliance on dusty environments.
- Water splashes or drops must be avoided upon the devices.
- Substances filled with water (vase, etc.) must not be placed upon the device.
- Condensation can be seen on screen (and on some parts inside the Device set) when moving the set from a colder ambient to a warmer one. Before switching on the appliance set again wait for the evaporation.
- The appliance set can be operated or switched to standby status using the buttons on the set.
- If you are not planning to use the appliance for a long time, unplug the power cable from the main plug.
- It is recommended to unplug the Device set from mains switch and antenna cable during thunderstorms to avoid hazardous electrical or electromagnetic fluctuations. Therefore, arrange the mains and antenna plugs to be unplugged easily when needed.
- Do not place inflammable objects such as lighting candle on the appliance.

Installation

- Install the appliance near a plug that can be accessed easily.
- Place the appliance set on fixed and flat ground.

Wall mount

Remark: Two persons needed for this operation.

To ensure a secure installation consider the following security notes:

- Check the carrying capacity of the wall for the total weight of appliance set and wall mounting mechanism.
- Follow the instructions coming with the wall mount piece.
- The appliance set must be installed on a plain wall.
- Make sure to use seals adequate with the wall material.
- Make sure that the appliance set cables won't hang up on the device.

All other security instructions concerning our appliance sets are also valid in here.

Caution:

Make sure that the surface you are planning to place the appliance set on is strong enough to carry the weight. Do not place the set on an unstable surface (a mobile rack, utmost point of a section, etc) and make sure that the front side of the TV set does not hang down over the surface it is placed on.

Transporting the Appliance

- Remove all cables before moving the appliance set.
- When lifting or relocating the appliance set, hold its bottom firmly. Do not stress on LED panel.
- When moving the appliance set, do not expose it to shock or over-vibration.
- When relocating the appliance set or moving it for any reason, package it using original cardboard and packaging materials.

LED panel

Materials used when generating this product are made up of fragile elements. Therefore, product can be broken when in cases of falling over or bumps. LED panel is a high tech product and offers you high detailed images. From time to time, a few inactive pixels on screen can appear in blue, green or red steadily. This has no effect over the product performance.

Maintenance

Before cleaning, always unplug the TV set from the wall outlet. Use a glass cleaner or a smooth cloth without pressing on LED panel to clean the screen and a soft cleanser for the rest of the set. Acetone, toluene or alcohol containing cleaning materials can harm LED panel of your appliance. Do not use cleaners containing this kind of substance.

Important: Aggressive cleansers, alcohol based and abrasive products can damage screen. Frequently dust out the ventilation pores. Using solvents, abrasive or alcohol based products can damage the appliance set. In case of any object or liquid leakage inside the device, immediately pull out the plug and have the device checked by an authorized service. Neither unseal the device by yourself nor have it opened by unauthorised people, otherwise you will risk both yourself and the device.

Keep the packing box and original packing materials to repack your appliance when needed.

Conditions Regarding Environment and Human Health

Complies with the WEEE Directive.

WEEE

This device is made of up of parts which can be recycled in accordance with the WEEE Directive must not be disposed.



• This symbol on product or its package indicates that this product should not be treated as a domestic waste. Instead, it should be delivered to appropriate collection points for recycling electrical and electronic appliances. You will help potential negative results that may arise in respect of environment and human health be prevented by ensuring that this product is disposed accordingly.

Recycling the materials will help natural resources be protected.

For more detailed information regarding recycling of this product, please contact local civil offices, domestic wastes disposal services or the dealer you have purchased the product.

- Do not touch the outlet and wall adapter with wet hands.
- Whenever you recognize a burning smell or smoke immediately unplug the mains switch of appliance set.
- Do not open the back cover of the appliance set on your own. Otherwise you may be exposed to electric shock.
- The appliance set has adequate protection to avoid giving away X-ray radiation. Workouts carried by unqualified persons, changes in the high voltage section or changing the LED panel with an inadequate model can cause a major increase in the X-ray radiation. A set modified this way has no initial specifications and must not be operated.
- Excessive sound pressure from earphones and headphones can cause hearing loss.
- Throw used batteries into appropriate bins considering the damages it can give to the environment.

Information Regarding Usage Faults

- Any liquid contact to product in case of rainwater reaches to the product through antenna cable,
- Incorrect voltage application, high voltage reception,
- Interventions performed by unauthorised individuals,
- Faults due to dropping and crashing after the product is delivered to the consumer, the breakages and scratches on outer surface are all user faults.

Information Regarding Efficient Use in Respect of Energy Consumption

- When the appliance set does not work, it should be unplugged rather than being turned off using the remote controller. In case it is turned off by the remote controller, it will continue to consume energy on Stand-By position.
- Low sound level will reduce energy consumption.

10 years of life

EU declaration of conformity



□ KEYPAD AND CONNECTIONS

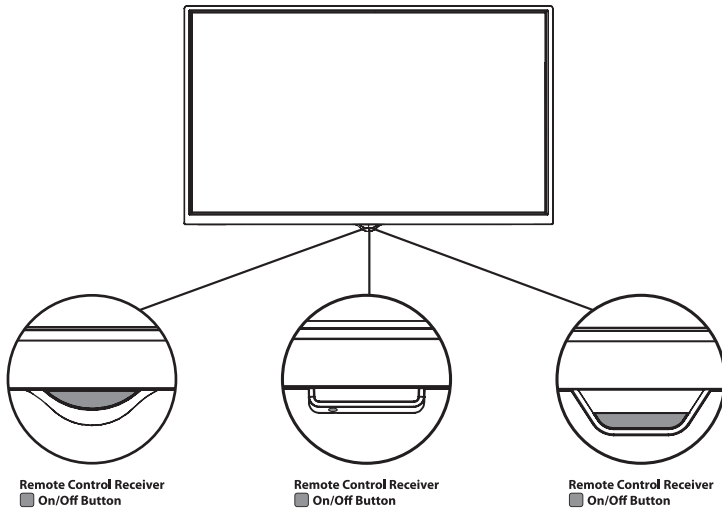

□ REAR CONNECTIONS

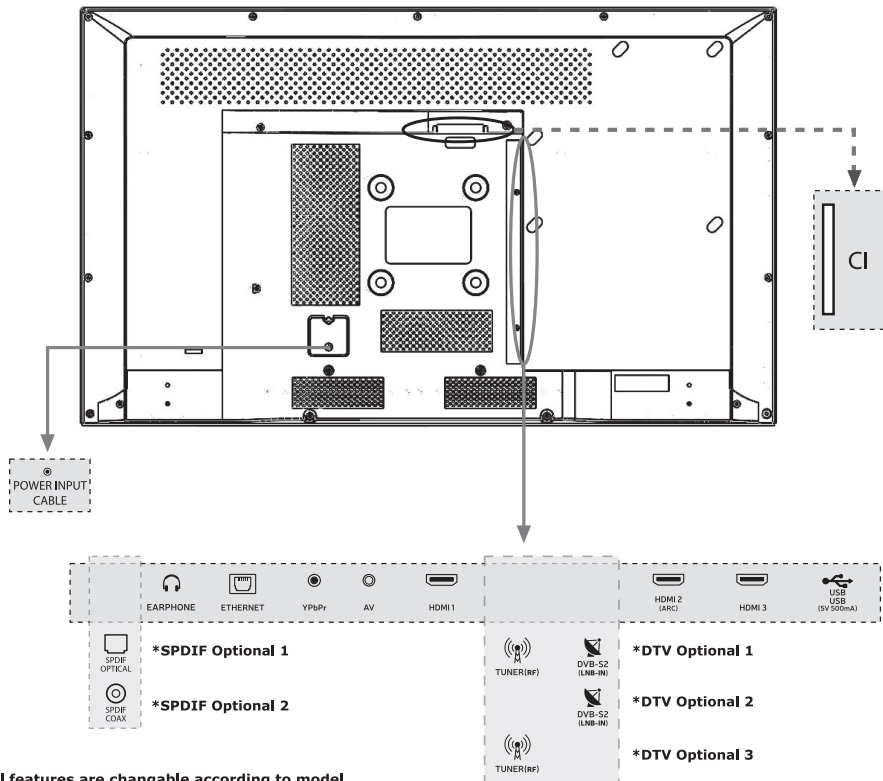

*Optional features are changable according to model.

□ OPERATING APPLIANCE

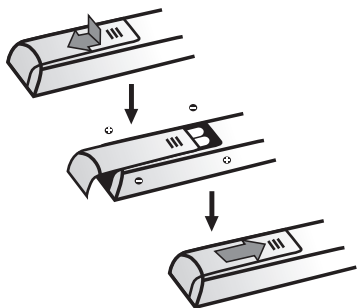

After reading the instructions on this page regarding the operation of your appliance set and remote control, you may continue with the pages about controlling the remote control and channel adjustment procedure.

1. Place two AAA batteries inside the remote control. Matters to be taken into account while using the batteries. Only use the specified type of batteries. Make sure to make the polarization properly. Do not use old and new batteries together. Do not use rechargeable batteries. Do not expose the batteries to high temperatures; do not throw in the fire, charge or lay open. Otherwise this may cause effluence or explosion. Remove the remote control batteries if you will not use it for a long time.

2. Plug the electric cable **FIRST** to the appliance, and **THEN** to the wall plug.

CAUTION: The battery, there is danger of explosion is replaced by an incorrect battery type. Replace only with the same or equivalent type battery.

Your appliance set can only be connected to an AC power supply. It must not be connected to a DC supply. If the plug is departed from the electric cable, never plug it into wall plug.

Note: Pictures are figurative. Location of the electric socket at the back side of the appliance can vary upon the model.

3. Switch on your Appliance by pressing the POWER button at the rear. You may enter the MENU with MENU button, decrease the volume with VOL- button, increase the volume with VOL+ button and switch between the CH-/ + buttons.

□ REMOTE CONTROL KEY FUNCTIONS



- 1. Standby:** Switches On/Off the device.
- 2. Source :** Opens the source page.
- 3. Mute :** Switches On/Off the volume.
- 4. TXT:** Displays the Teletext.
- 5. Screen Mirroring:** Screen mirroring allows the display of the compatible screen (such as a smartphone) on TV.
- 6. REC:** Starts the PVR recording.
- 7. PVR:** Opens the recording playback page.
- 8. Stop:** Stopping media files.
- 9. Fast Forward:** Fast forwards the media.
- 10. Play/Pause:** Plays or pauses the media. / Opens the time shift menu.
- 11. Fast Rewind:** Fast rewinds the media.
- 12. Color Keys:** Activates the functions related with Red/Green/Yellow/Blue icons.
- 13. Space Key:** Performs space between characters and words on the on-screen keyboard.
- 14. Delete Button:** Deletes the characters written on the screen keyboard.
- 15. HOME:** Opens the Smart TV page.
- 16. VOL+/-:** Adjusts volume level.
- 17. CH+/-:** Changes channels.
- 18. Mouse:** Turns the mouse on/off.
- 19. OK:** Opens the channel list.
- 20. Navigation Buttons:** Performs navigation in menus.
- 21. Menu:** Opens the menu.
- 22. EXIT :** Exits the application and menu.
- 23. RECALL:** Switches to previous channel.
- 24. FAV (Favourites):** Performs the operation regarding the coloured keys.
- 25. EPG (Electronic Programme Guide):** Displays the electronic programme guide.
- 26. Info :** Displays information about the content on the screen.
- 27. Numeric Buttons:** Changes channels, enters a number in a text box on the screen.
- 28. Subtitle Language:** Shows the subtitle option.
- 29. Audio Language:** Shows the audio language option.

□ FIRST INSTALLATION MENU

As soon as you power your TV on, TV will start to boot, please wait. After booting is completed, First Installation menu will come to screen.

Language: Press ▲/▼ button to select the language you want, then press **OK** button to confirm. Press ► button to go to the next step.

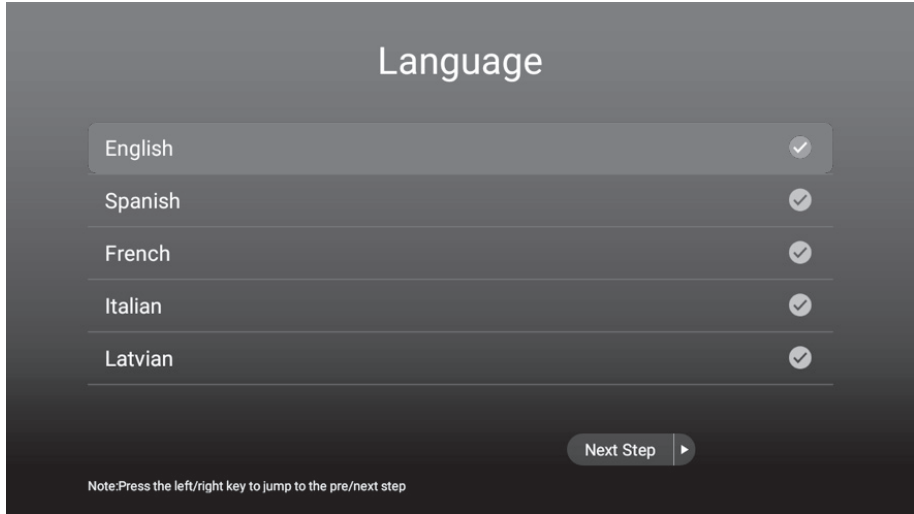

Time Zone: Press ▲/▼ button to select your city, or a city that has the same time zone of your city, then press **OK** button to confirm. Press ► button to go to the next step. You can go back to the previous step by pressing ◀ button.

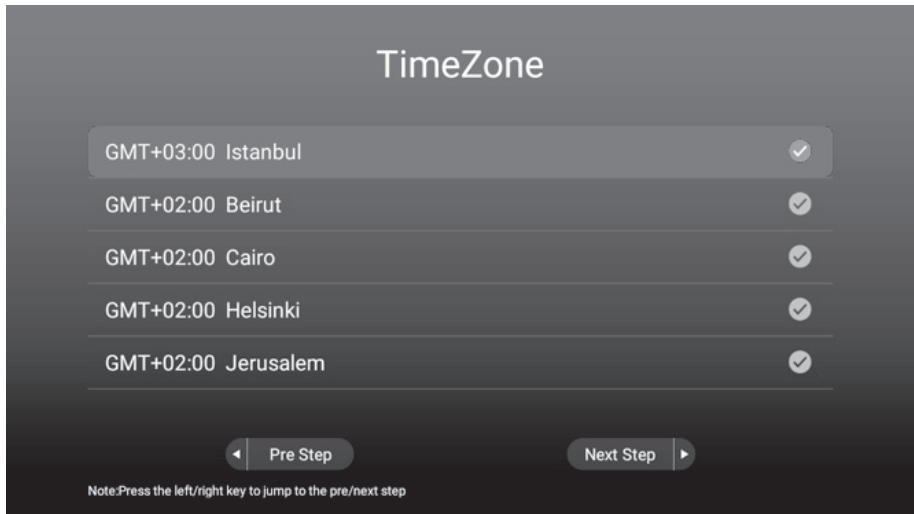

Network: Press ▲/▼ button to select your WiFi network SSID, then press **OK** button to set. Enter the network password and connect to the internet. Press ► button to go to the next step. You can go back to the previous step by pressing ◀ button.

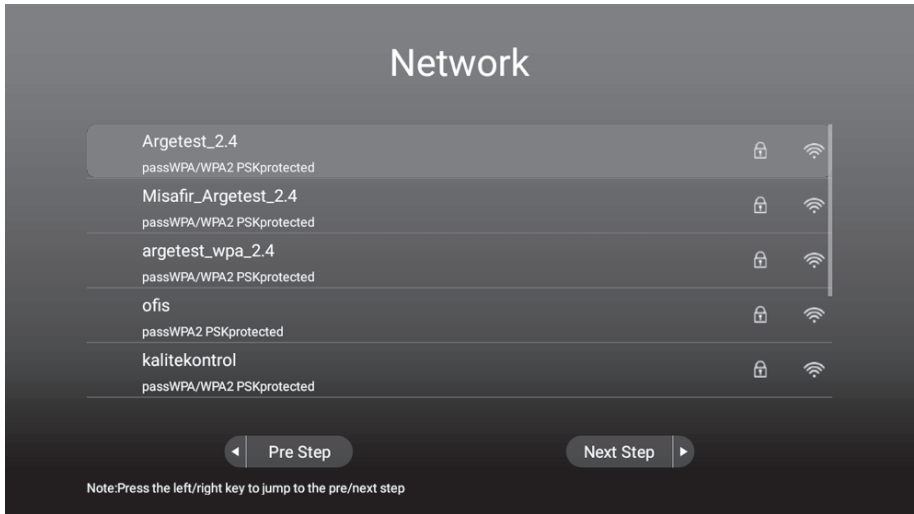

You are ready to start using your Smart TV, you can Press ▲/▼ button to select: Start TV (to open Live-TV app) or Start Launcher (to open the Smart TV Home Page), then press **OK** button to confirm. Press ► button to go to your selection.

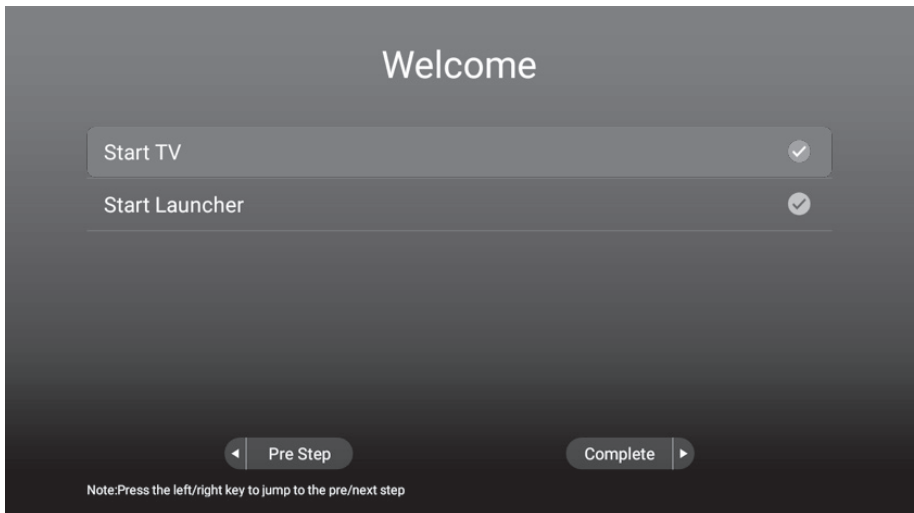

HOME PAGE

Before starting to use the TV, be sure that time and date are correct.

You can enter the home page by pressing “**HOME**” key in the remote control.

The first row of Home Page includes Weather and new trending videos. Videos will be updated every few days.

Press ◀/▶ button to select the video, and then press **OK** key to play video you want (Note: YouTube app should be installed to play these videos).

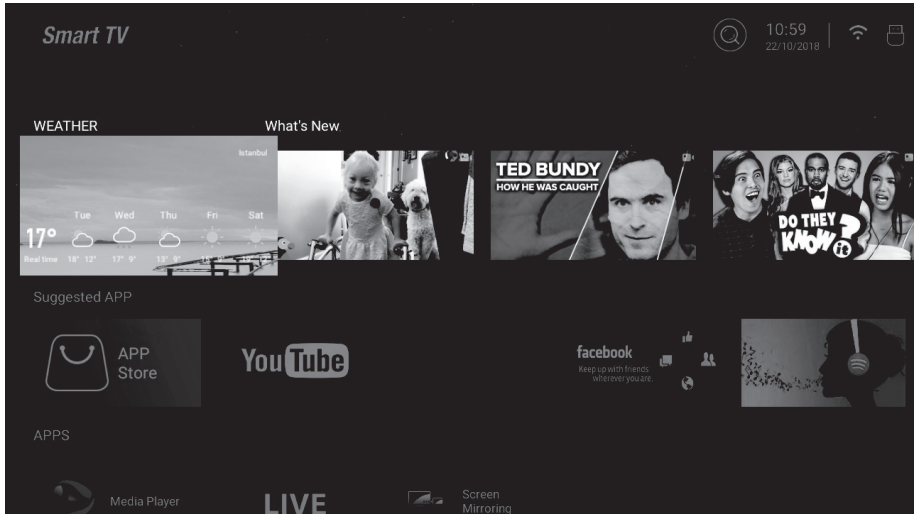

Suggested APP

It is the recommended APPs in the APP Store, press **OK** key to download these APPs from the Store, you can also enter the APP Store to download other APPs.

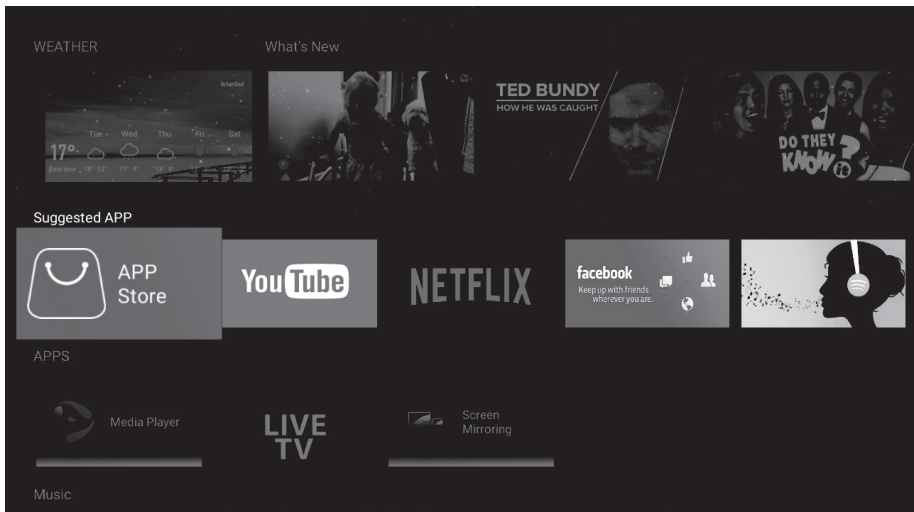

APPS.

This part includes preset apps as well as the apps installed by user.

Press ◀/▶ button to select APP, and then press **OK** key to run it.

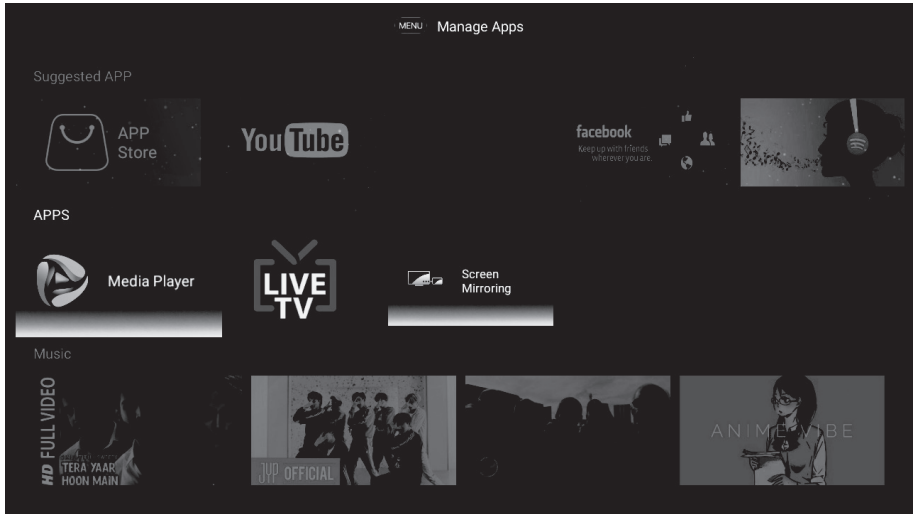

Browser

User can access to the internet by Browser app (Browser needs to be downloaded and installed).

After installing Browser, it can be accessed by pressing "**HOME**" key in the remote control.

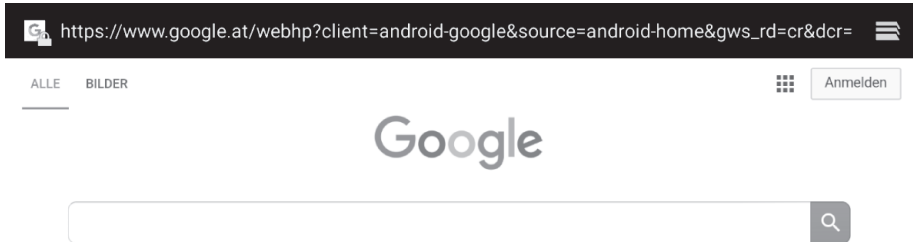

Sports & Music

This row includes the trending music and sport videos.

Press ◀/▶ button to select the video, and then press **OK** key to play it (Note: YouTube app should be installed to play these videos).

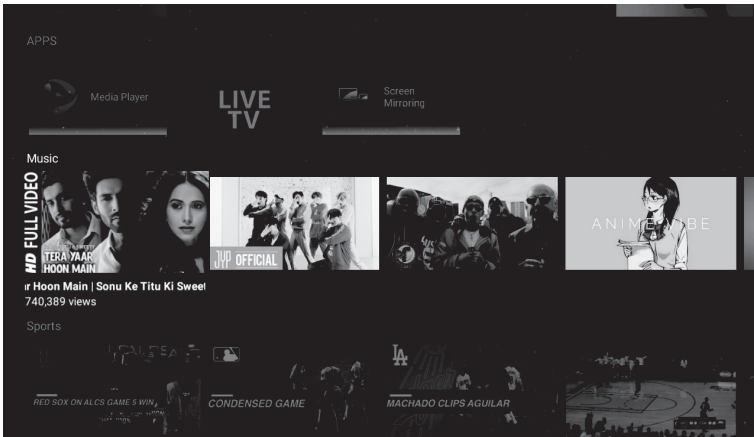

Settings

Press **OK** key to open system setting.

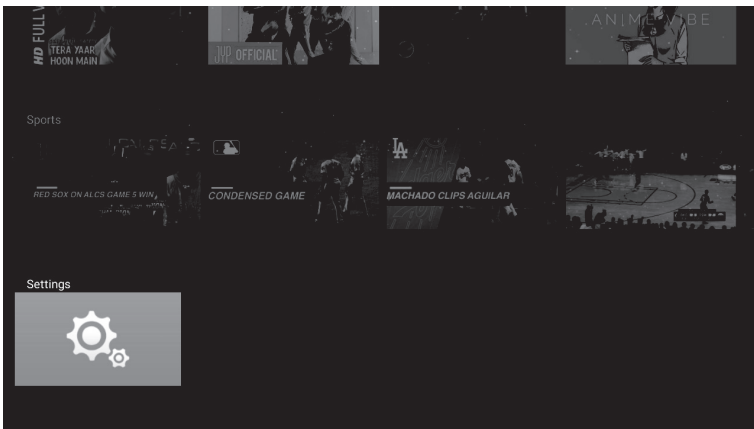

□ NETWORK SETTING

Press ▲/▼ button to select the Network that you want to use. (**Bluetooth is Optional**)

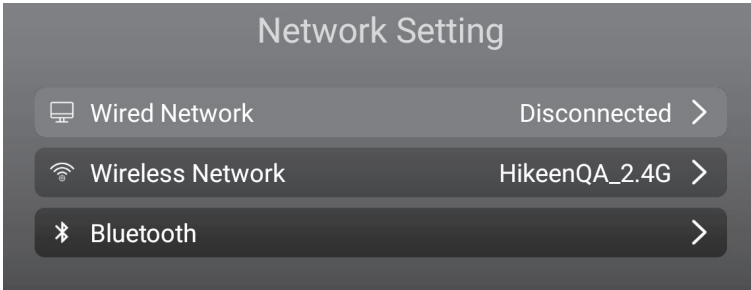

□ TIME SETTING

Press ▲/▼ key to select the items, and then press **OK** key to modify it.

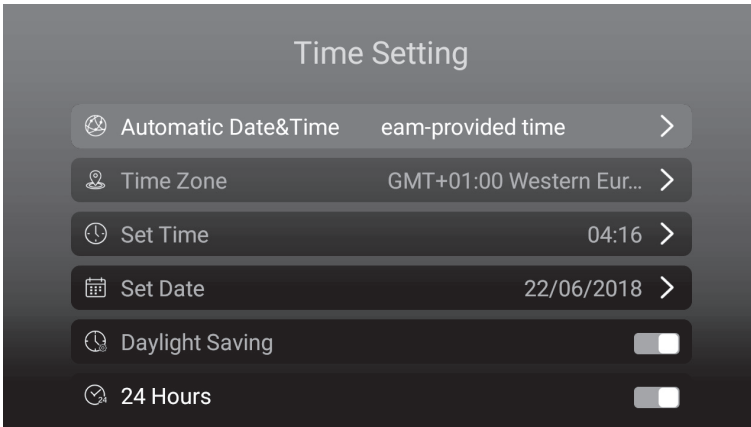

□ COMMON

Press ▲/▼ key to select the items, and then press **OK** key to modify it.



Language Setting

Press ▲/▼ key to select the system Language that you want, and press **OK** key to confirm.

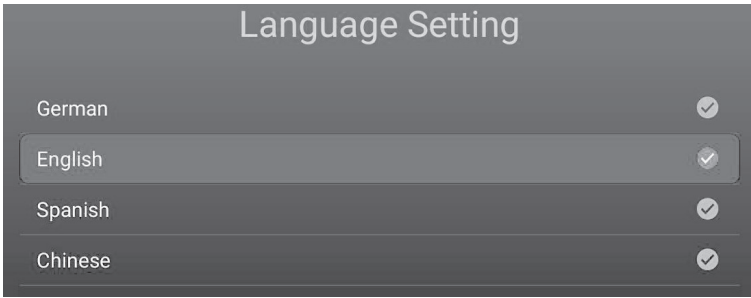

Application Manager

You can check the apps you installed by pressing **OK** key to **Installed Applications** item. You can also Uninstall the apps you have downloaded with **Uninstalled Applications** item.

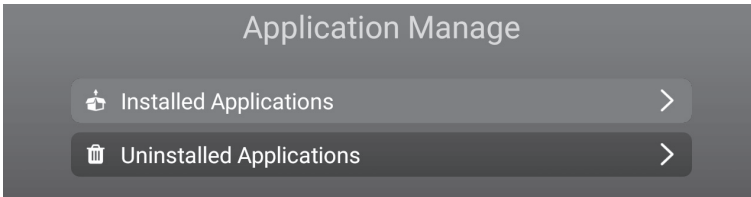

OTA Update

Click the "CHECK FOR UPGRADE" button to check the software update.

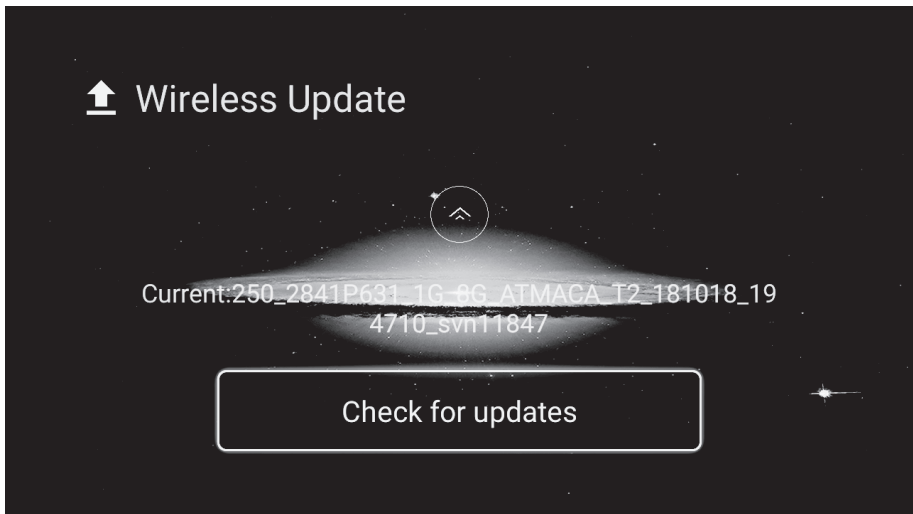

System Recovery

Click the "FACTORY DATA RESET" button to do system Recovery, all apps you have downloaded, media files you have stored to the internal memory, and the channels you have installed in ATV/DTV will be deleted. All settings will be also restored to the default factory settings.



ABOUT TV

This part shows the system information.

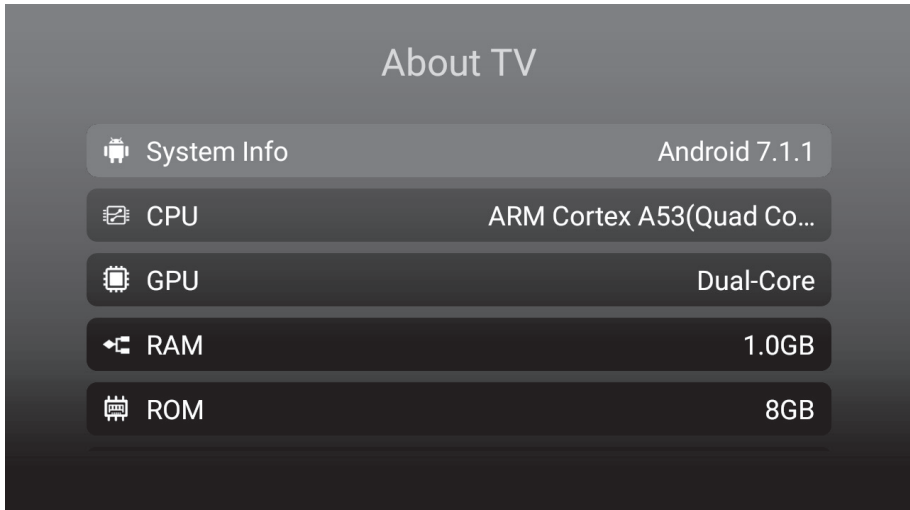

□ MEDIA

Press ▲/▼/◀/▶ button to select Media Player in the Home Page, and then press **OK** to enter.

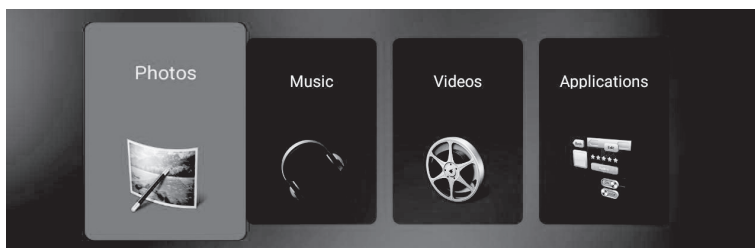
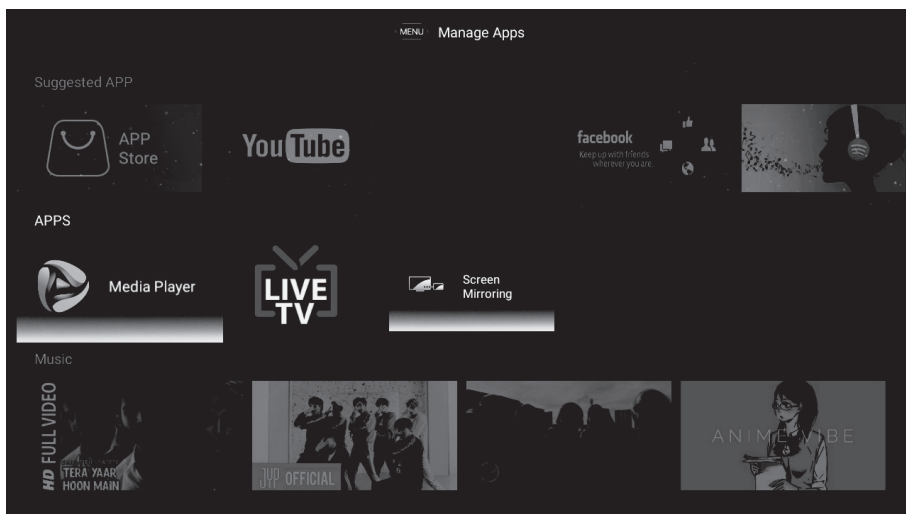

Photos

Press ◀/▶ button to select Photo in the media menu, and then press **OK** button to enter.
Press **EXIT** button to return back to the previous menu.

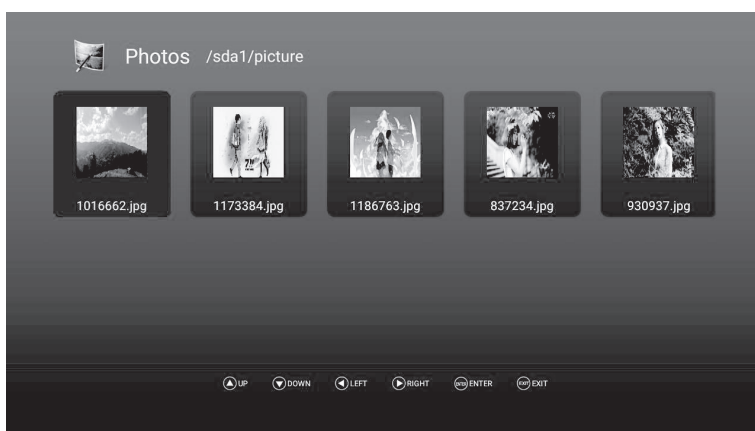

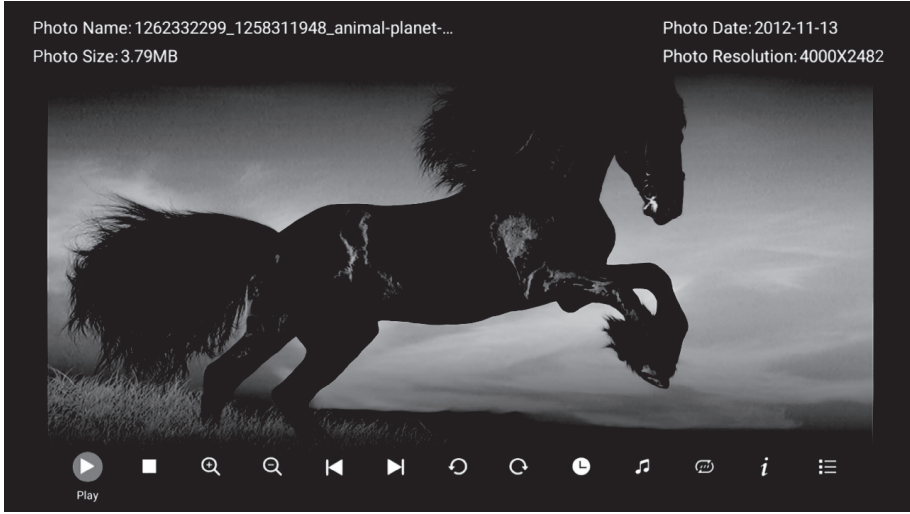

You can see the information of the current playing photo by pressing **i** icon in the on-screen play bar. Press **▶ ||** button to play or pause the slide show. Press **▲/▼** button to rotate the picture. Press **◀/▶** to show the next/previous photo.

Music

Press **◀/▶** button to select Music in the media menu, and then press **OK** button to enter. Press **EXIT** button to return back to the previous menu.

Press **▲/▼/◀/▶** button to select the song you want to listen, and then press **OK** button to play. Press **EXIT** button to return back to the previous menu.

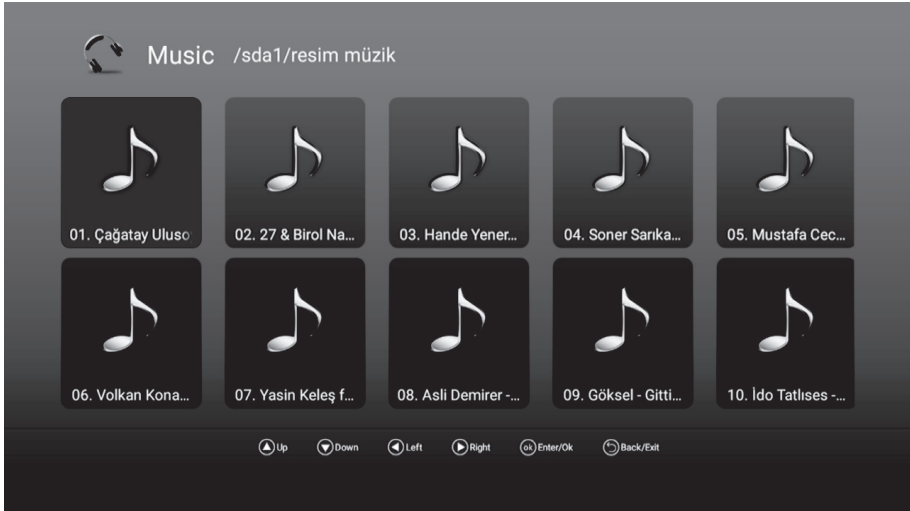

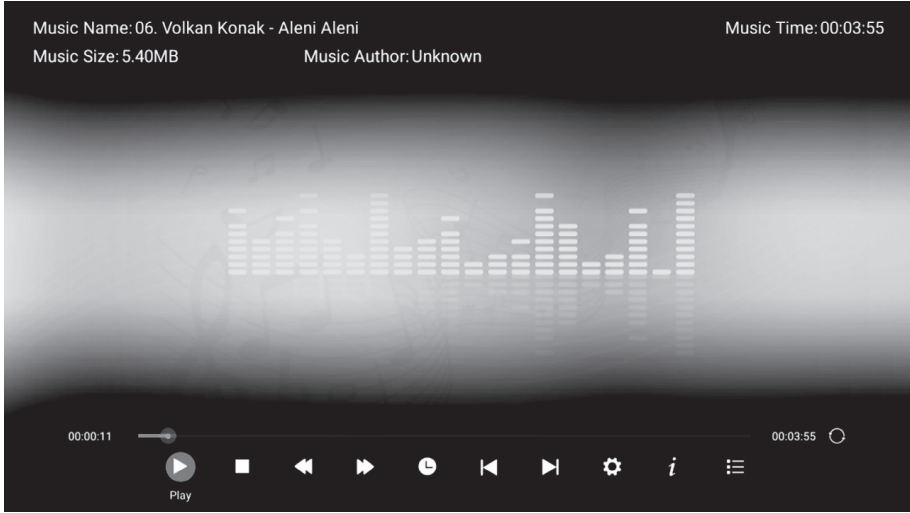

Videos

Press ◀/▶ button to select Video in the media menu, then press **OK** button to enter.
Press **EXIT** button to return back to the previous menu.

Press ◀/▶/▲/▼ and **OK** buttons to select and enter the folder you want.



Press ►|| button to play/pause the video, press ■ button or **EXIT** button to stop playing.

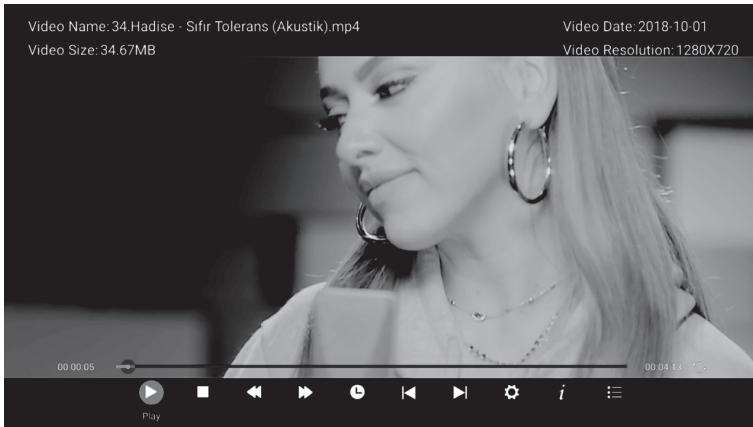

Applications

Press ◀/▶ button to select Application in the media menu, then press **OK** button to enter. You can install applications by this selection.

Press **EXIT** button to return back to the previous menu.

□ Live-TV App

You can open Live-TV App by either pressing "**LIVE TV**" in the remote control or by opening the app from the Home Page.

INPUT SOURCE

1. Press the source button "**SOURCE**" to display the input source list;
2. Press ▲/▼ button to select the input source you want to watch;
3. Press **OK** button to enter the input source;

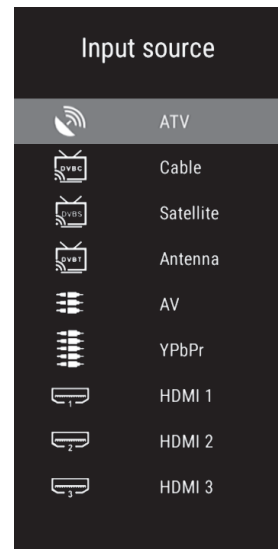

□ MAIN MENU

- Press menu button “**MENU**” to display the main OSD menu;
- Press **▲/▼** button to select the sub-menu you want;
- You can adjust the settings you want, by pressing **▲/▼** to select, **OK** to enter, and **EXIT** to save and return back to the previous menu. You can exit the entire menu by pressing **EXIT**.

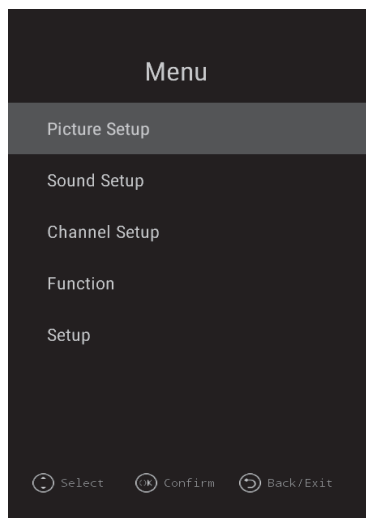

□ PICTURE SETUP

Picture Mode

Press **▲/▼** button to select Picture Mode, then press **OK** button to enter. (Available Picture Modes: Standard, Dynamic, Mild, User)
You only can adjust the value of Brightness, Contrast, Color, Sharpness, when the picture is in User mode.

Colour Temperature

Press **▲/▼** button to select Colour Temperature, then press **OK** button to enter. Press **▲/▼** button to select: Normal, Cool, Warm. Press **OK** to set your selection.

DNR

Press **▲/▼** button to select DNR, then press **OK** button to enter. Press **▲/▼** button to select: Off, Low, Middle, High, Auto. Press **OK** to set your selection.

Aspect Ratio

Press **▲/▼** button to select Aspect Ratio, then press **OK** button to enter. Press **▲/▼** button to select: Auto, 16:9, 4:3, Zoom 1, Zoom 2. Press **OK** to set your selection.

Backlight Adjust

Press **▲/▼** button to select Backlight Adjust, then press **OK** button to enter. Press **▲/▼** button to select: Max, High, Mid, Low. Press **OK** to set your selection.

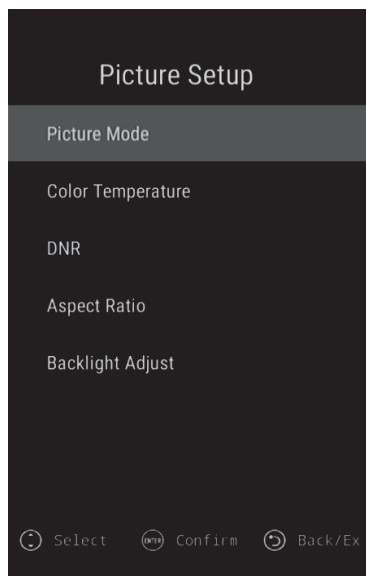

□ SOUND SETUP

Press ▲/▼ button to select the option that you want to adjust in the Sound menu, then press **OK** button to enter.

Sound mode

Press ▲/▼ button to select Sound mode, and then press **OK** button to confirm. (Available Sound mode: Standard, Movie, Music, User). You can adjust the value of bass and treble, when the sound is in User mode.

Balance

Press ◀/▶ button to adjust. Then press **EXIT** button to return back the previous menu directly.

AVL

Press **OK** button to adjust. Then press **EXIT** button to return back the previous menu directly.

Digital Audio output

Press ▲/▼ button to select SPDIF Output, then press **OK** button to confirm (Available SPDIF modes: AUTO, PCM, OFF). Press **EXIT** button to return back the previous menu directly.

Audio Description

Press **OK** button to adjust (Available AD ON/OFF). When you select AD ON, you can press ◀/▶ button to adjust Mixing Level.

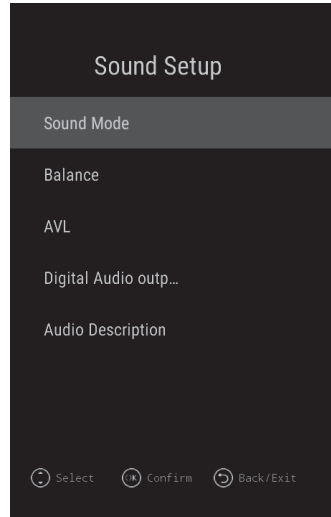

□ CHANNEL SETUP

Press **MENU** button to display the main menu. Press ▲/▼ button to select Channel Setup in the main menu, then press **OK** to enter.

The Channel Setup settings are different based on ATV/DTV type, as illustrated below:

For ATV

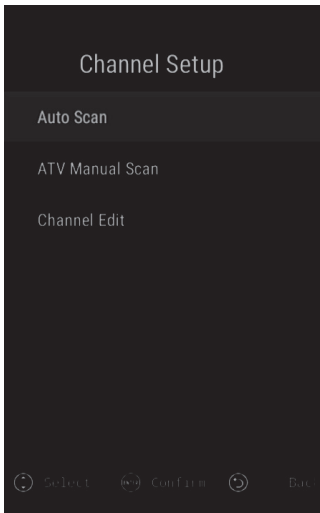

For DVB-S

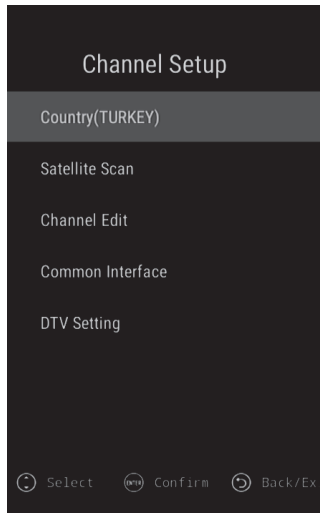

For DVB-T and DVB-C

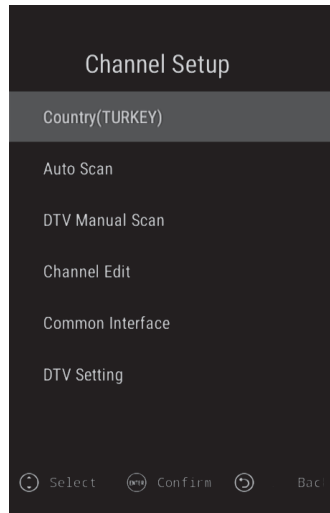

Press ▲/▼ button to select the option that you want to adjust in the Channel Setup menu, then press **OK** to enter.

After finishing your adjustment, press **EXIT** button to save and return back to the previous menu and press **EXIT** button to exit the entire menu.

Country

Press ▲/▼ button to select Country, and then press **OK** button to confirm.

Auto Scan

Press ▲/▼ button to select Auto Search, and then press **OK** button to do auto search.

ATV Manual Scan (For ATV Source)

Press ▲/▼ button to select, press ◀/▶ button to adjust, press Start Scan to start. Press **EXIT** button to return.

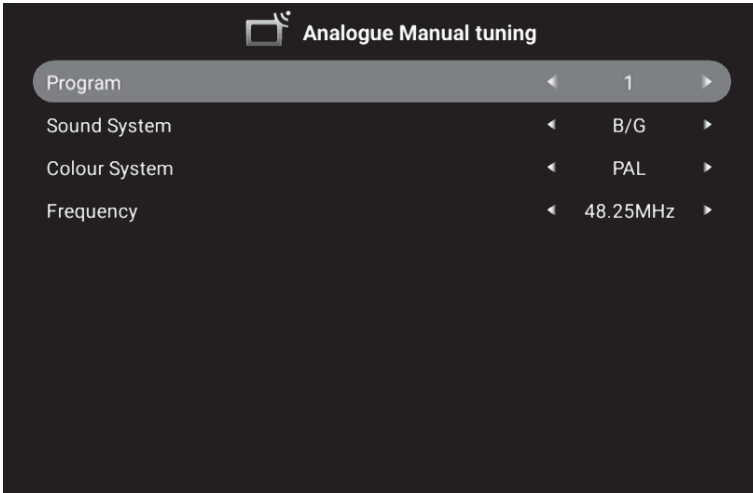

DTV Manual Scan (For DVB-C and DVB-T)

Press ▲/▼ button to select, press ◀/▶ button to adjust, press Start Scan to start. Press **EXIT** button to return.

For DVB-C

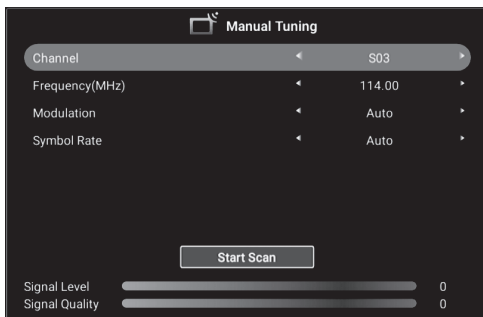

For DVB-T

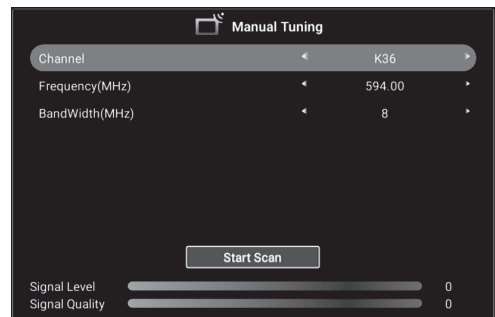

Channel Edit

Press ▲/▼ button to select channel Edit, and then press **OK** button to enter, you can use the Four Color keys to do Delete/Skip/Swap/Lock function, and press "MOUSE" Key to set Fav. channel.

Number	Name	Type	Frequency	Function
102	YLE24	DTV	177.50MHz	
102	YLE TV2	DTV	177.50MHz	
122	YLE Teema	DTV	177.50MHz	
122	YLE FST	DTV	177.50MHz	
122	YLE TV1	DTV	177.50MHz	
2902	Dolby Labs Test Stream	DTV	634.00MHz	
2902	CBARS MPEG	DTV	634.00MHz	

Delete Skip Swap lock

Common Interface (For DTV)

Press ▲/▼ button to select Common Interface, and then press **OK** button to enter. You can check the CAM/CI card information by this menu.

DTV Setting

Press ▲/▼ button to select DTV Setting, and then press **OK** button to enter.

• Subtitle Language

Press **OK** key to enter the sub-menu, you can Press **OK** Key to select Subtitle ON/OFF, when the subtitle set to ON, you can select the subtitle language. Press **EXIT** button to return.

• Subtitle Type

Press **OK** key to enter the sub-menu, you can Press **OK** Key to select Normal subtitle or the subtitle for Hard of Hearing.

Press **OK** key to select Prefer Subtitles 1/Prefer Subtitles 2. Press **EXIT** button to return.

• Multi-Audio

Press **OK** key to enter the sub-menu, you can Press ▲/▼ and **OK** button to select the audio language (if available). Press **EXIT** button to return.

• Audio Type

Press **OK** key to enter the sub-menu, you can Press **OK** Key to select Normal Audio or the Audio for Hard of Hearing.

Press **OK** key to select Prefer Audio 1/Prefer Audio 2. Press **EXIT** button to return pre.menu.

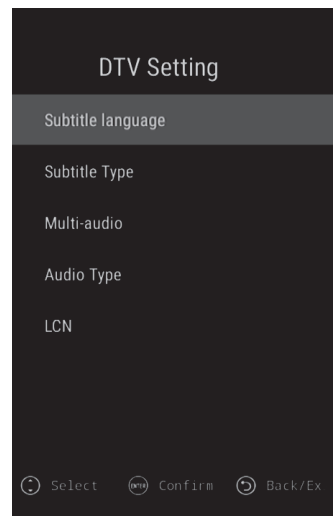

• **LCN**

Press **OK** key to enter the sub-menu, you can Press **OK** Key to select **LCN ON/OFF**. Press **EXIT** button to return pre.menu.

Satellite Scan (For DVB-S)

Press **▲/▼** button to choose the Satellite you want, then press **OK** button to select. Press **◀/▶** button to select the setup parameters.

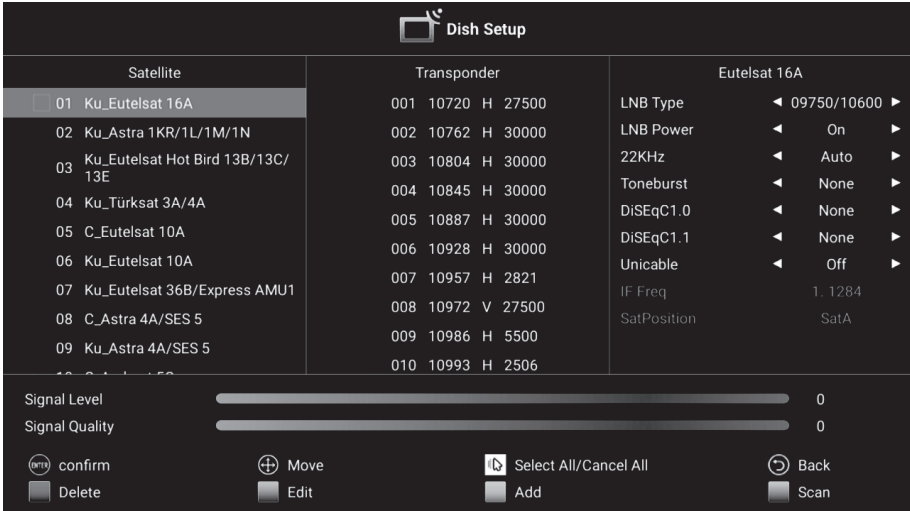

After selecting a satellite and setting all scan parameters, press the blue button to enter Channel Search OSD. **Supported Scan Modes:** Default Scan / Blind Scan / Network. Press **OK** Button start scan.

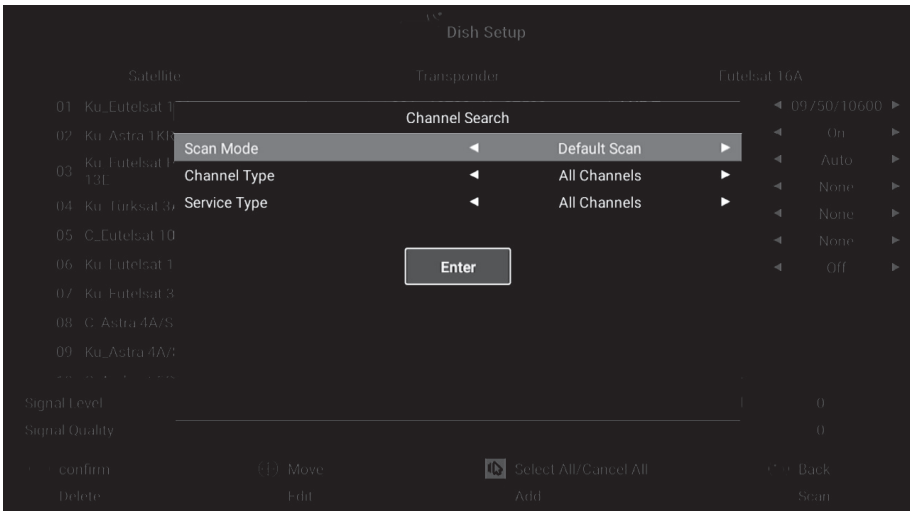

□ FUNCTION

Press ▲/▼ button to select Function, and then press **OK** button to enter.

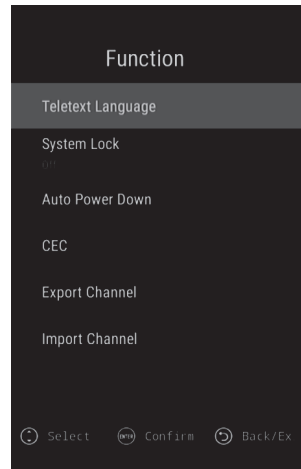

Teletext Language

Press **OK** key to enter the sub-menu, you can Press **OK** Key to select the Teletext Language(West Europe/East Europe/Russian/Arabic).

Press **EXIT** button to return.

System Lock

Press **OK** key to enter the sub-menu, enter the default PIN "0000". TV will enter to the Parental controls menu.

Press **EXIT** button to return.

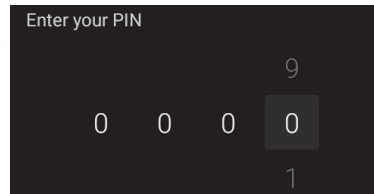

Parental Controls (For DTV)

Press ▲/▼ button to select: ON-OFF / Program Restriction / Change PIN items and Press **OK** button to confirm.

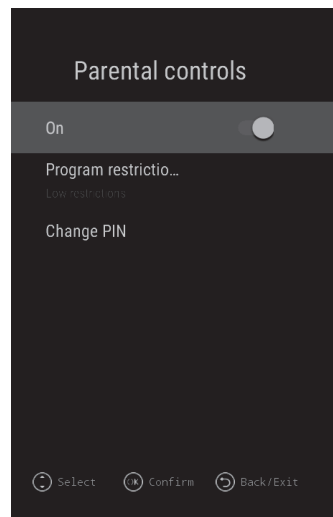

Auto Power Down

Press **OK** key to enter the sub-menu, press **▲/▼** button to select Off/ 1 hour/ 2 hour/ 3 hour/4 hour item and then press **OK** button to confirm.

Press **EXIT** button to return per.menu.

Record Menu (For DTV)

Press **OK** key to enter the sub-menu, press **▲/▼** button to select the items and then press **OK** button to set.

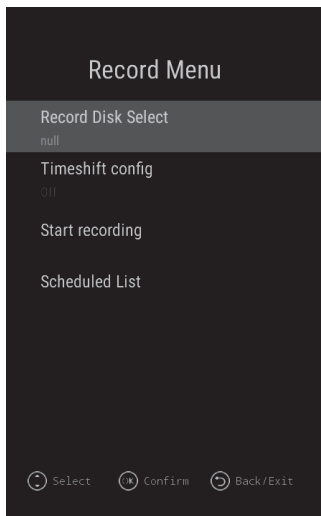

CEC

Press **OK** key to enter the sub-menu, press **▲/▼** button to select HDMI Control / Device auto power off / TV auto power on / CEC Device List / ARC enable items, then press **OK** button to change.

Press **EXIT** button to return.

Export Channels

Use this item to export your channel list to an external USB device.

Import Channels

Use this item to import your channel list from an external USB device.

□ SETUP

OSD Timer (OSD display time)

Press **▲/▼** button to select OSD Timer.

Press **OK** button to enter.

Press **▲/▼** to select Off/10s/20s/30s/40s/50s/60s items and then press **OK** button to confirm.

Press **EXIT** button to return.

Sleep Timer(power off time)

Press **▲/▼** button to select Sleep Timer.

Press **OK** button to enter.

Press **▲/▼** to select Off /15Min/ 30Min / 60Min / 90Min / 120Min / 180Min. items and then press **OK** button to confirm.

Press **EXIT** button to return.

Quick Setup

Press **◀/▶** button to select.

Press **OK** button to go to the next step.

Press **EXIT** button to return.

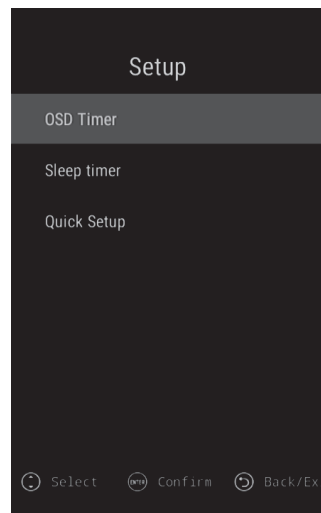

☐ TROUBLESHOOTING

You may solve most of the problems you may face with your TV by referring to the following troubleshooting list.

No picture, no sound

1. Check whether the fuse or breaker works properly.
2. Check the wall plug by plugging another device whether it is working or not.
3. There may be a loose contact between the power cord and the wall plug.
4. Check the signal source.

No colour

1. Change the colour system.
2. Adjust saturation.
3. Try another channel. The program received can be in black and white.

Remote control not working

1. Change the batteries.
2. The batteries may be inserted improperly.
3. The plug of your device may be pulled out.

No picture, normal sound

1. Adjust brightness and contrast.
2. There may be a broadcast problem.

Normal picture, no sound

1. Increase the volume by pressing VOL+
2. Sound setting was muted, press MUTE button to change.
3. Change the sound system.
4. There may be a broadcast problem.

There are irregular waves

This problem generally occurs due to signal interference arising from some devices around such as a car, a fluorescent lamp or a hair dryer, etc. Adjust the antenna in a way that will minimise the signal interference.

Picture noise and Signal interference

If the antenna has been placed at a frontier zone, there may be picture loss as noisy pixels. If the signal is too weak, a special antenna should be needed to install to increase the signal reception power.

1. Adjust the location and direction of your portable or fixed antenna.
2. Check antenna connections.
3. Adjust fine tuning.
4. Try another channel. There may be a broadcast problem.

Shaded picture

Shaded picture arises from the reception of two reflection of TV signal. One of them is the directly receiving signal and the other is the one reflected from high buildings, hills or other objects. To change the location and direction of the antenna may improve signal reception.

Radio frequency interference

In this type of signal interference generally running waves or vertical lines occur, and in some cases picture contrast decreases. Find the radio frequency causing signal interference and remove it.

□ TECHNICAL SPECIFICATIONS

OSD LANGUAGE	32 OSD LANGUAGE English, Turkish, German, French, Bulgarian, Polish, Russian, Czech, Croatian, Hungarian, Romanian, Slovak, Greek, Serbian, Arabic, Persian, Macedonian, Albanian, Italian, Portuguese, Spanish, Estonian, Bosnian, Latvian, Lithuanian, Danish, Dutch, Norwegian, Slovenian, Finnish, Swedish, Ukrainian				
PANEL	Panel Type	LED			
	Luminance	300 cd/m2 (Max)			
	Max Resolution	FHD: 1920 x 1080			
	Viewing Angle	178°			
PROCESSOR	CPU	Quad Core (ARM Cortex A53 x 4, 1.1 GHz)			
	GPU	Mali470MP x 2,600 Mhz			
MEMORY	RAM	1GB Internal			
	ROM	8GB			
OPERATING SYSTEM	ANDROID™ 7.1.1				
SMART APPLICATIONS	Pre-Installed	App Store, Weather, Miracast			
	Launcher Highlighted	YouTube, Chrome, Netflix, Facebook, Spotify			
	Web Browser	Chrome			
	NOTE: Google Play Store is not supported				
TV	ATV (Optional)	Receiving Range	48.25MHz ~ 863.25MHz		
		Input Impedance	75Ω		
		Video System	PAL, SECAM, NTSC		
		Sound System	M, BG, DK, I, L, NICAM		
		Max Storage Channels	100		
	DVB-S/S2 (Optional)	Modulation	COFDM 2K/8K, QPSK, 8PSK		
		LNB Power	Auto/13V/18V/OFF Out put 350mA@Max		
		LNB Switch Control	22KHz		
		DiSEqC Version	1.0 / 1.1/1.2/1.3 compatible		
	DVB-T (Optional)	Receive Channel	5000		
		Modulation	COFDM 2K/8K, QPSK, 16QAM, 64QAM		
	DVB-T2 (Optional)	Modulation	Compliant with EN302755V1.3.1 COFDM: 1K to 32k; code rate:1/3,2/5; QPSK:16QAM, 64QAM,256QAM Bandwidth:6,7,8MHz; Guard Interval:1/128--1/4; Code rate:1/2,3/5,2/ 3,3/4,4/5,5/6 SPP: PP1 to PP8		
		Receive Channel	1000		
	DVB-C (Optional)	Modulation	16QAM,32QAM,64QA M,128QAM, 256QAM		
		Receive Channel	1000		
	VIDEO SYSTEM	MPEG1, MPEG-2 MP@ML, MPEG-4 SP@HL3.0, MPEG-4 ASP@HL4.0, H.264, H.265			
AUDIO SYSTEM	MPEG1 Layer 1, 2, 3 / MPEG2 Layer 2 / AAC WMA, AC3, E-AC3, DD/DD+ (Option & need license)				
VIDEO INPUT	HDMI	480i, 480p, 576i, 576p, 720p, 1080i, 1080p			
	Component	480i, 480p, 576i, 576p, 720p, 1080i, 1080p			
	AV	Video System	PAL/NTSC/SECAM		
		Video Level	1.0 VP-P±5%		
AUDIO INPUT	AV/Component Audio	Mini RCA Input	0.2 ~ 2.0 VRMS		
AUDIO OUTPUT	Frequency Response	100Hz~15KHz @±3dB (1KHz, 0dB reference signal)			
	Max Output Power	2×8W (8Ω) THD+N<10%@1KHz for Loudspeaker	2×8mW (32Ω) THD+N<10%@1KHz for Headphone		
WEAK SIGNAL ENHANCEMENT	YES				
NOISE REDUCTION	YES				
KEY FUNCTION	STANDBY				
ENERGY SAVING	YES				
STANDBY POWER CONSUMPTION	0.45W				
HOTEL MODE	YES (Optional)				
INTERNET CONNECTIVITY	ETHERNET (10/100 Mbps) Internal WI-FI (IEEE 802.11b/g/n)				
TERMINALS	INPUT	HDMI	3 × HDMI Connector		
		USB	2× USB Slot		
		Component Video	1 × Mini RCA Connector (Black)		
		AV	1 × Mini RCA Connector (Black)		
		CI Slot	1 × CI Slot (Black)		
		ETHERNET	1 × RJ45		
		DTV & ATV (Optional)	1 × IEC-Connector		
		Satellite TV (Optional)	1 × F-Connector		
		OUTPUT	Headphone (Earphone)	1 × Mini RCA Connector (Black)	
			SPDIF	1 × RCA / Optical (Optional)	

*Android is a trademark of Google LLC.

□ PRODUCT FEATURES

Model Name	ODL 43840F-TAB
Display screen	109 cm
Voltage	180-240 V AC
Power consumption	85W
Frequency	50/60 Hz
Product Dimensions	With Stand: 97,13 x 20,61 x 60,88
(cm) (L x W x H)	Without Stand: 97,13 x 8,62 x 56,67

Accessories

- 1 Piece Remote Control
- 1 Piece User Manual
- 2 Pieces Battery

43" STAND INSTALLATION DIAGRAM

1. Place the stands into the slots under the TV.
2. Fasten the stands to the TV with 2 pieces of M4x15 YSB and 2 pieces of M5x16 YSB screw.

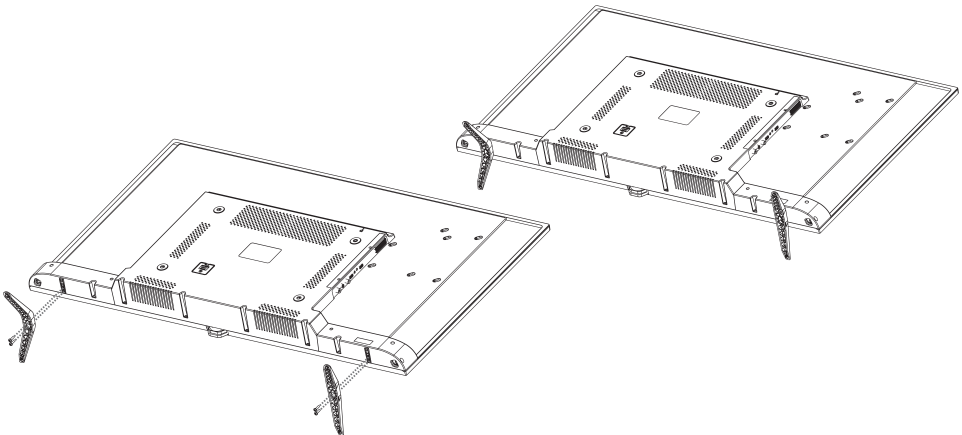

□ **D INHOUDSOPGAVE**

• Kenmerken van het apparaat	3
• Veiligheidswaarschuwingen	4
• Toetsenbord en verbindingen	7
• Operationeel apparaat	8
• Belangrijke functies van de afstandsbediening	9
• Menu Eerste installatie	10
• Startpagina	12
• Netwerkinstellingen	15
• Tijdsinstellingen	15
• Algemeen	15
• Over de televisie	17
• Media	18
Foto	18
Muziek	19
Video	20
Toepassingen	21
• Live-TV App	21
• Beeldinstelling	22
• Geluidsinstelling	23
• Zenderinstelling	23
• Functie	27
• Instelling	28
• Probleemoplossen	29
• Technische specificaties	30
• Productkenmerken	31
• Standaard installatiediagram	31

□ KENMERKEN VAN HET APPARAAT

BESTE KLANT

Lees deze handleiding zorgvuldig voor u doorgaat.

Het apparaat heeft de volgende kenmerken:

- Afstandsbediening met volledige functies
- Weergave van alle menu's en commando's voor de bewerkingen uitgevoerd op het scherm (On Screen Display)
- Meertalige OSD-menu ondersteuning
- Geheugen voor 100 analoge zenders (**Optioneel**)
- Automatische zoekoptie
- Programmeerbare schakelaar AAN/UIT (ON/OFF) tijden
- Automatische stand-by aan het einde van de uitzending
- Automatisch schermformaat (4:3 of 16:9) definitie
- Snelle teletekst met 1000 paginas geheugen
- Digitale aansluiting met HDMI-ingang
- Audio-, film- en fotobestanden afspelen via de USB-ingang
- Geheugen voor 4000 digitale zenders (**Optioneel**)
- CI-module
- AV-ingang
- YPbPr-ingang
- DVBT2/C (**Optioneel**)
- DVBT2/C/S2 (**Optioneel**)
- DVB S2 (**Optioneel**)
- Android™
- Wi-Fi en Ethernet (LAN) ondersteuning
- Bluetooth (**Optioneel**)



"De termen HDMI, HDMI High Definition Multimedia Interface en het HDMI-logo zijn handelsmerken of geregistreerde handelsmerken van HDMI Licensing Administrator, Inc. "

	OPGELET	
RISICO VANELEKTRISCHE		
WAARSCHUWING: U MAG HET DEKSEL (OF ACHTERPANEEL) NIET OPENEN OM ELEKTRISCHE SCHOKKEN TE VERMIDEN. HET APPARAAT OMVAT GEEN ONDERDELEN DIE DOOR DE GEBRUIKER GEREPAREERD KUNNEN WORDEN. RAADPLEEG BEVOEGD PERSONEEL VOOR ONDERHOUDSBEWERKINGEN.		



Dit teken wordt gebruikt om te waarschuwen voor het risico op elektrische schokken omwille van de niet-geïsoleerde onderdelen omvat in het apparaat.



Dit symbool wordt gebruikt als waarschuwing dat de handleiding van het apparaat belangrijke bewerking- en onderhoudsinstructies bevat.

- Zorg ervoor dat de spanning vermeld op het identificatieplaatje overeenstemt met de lokale elektrische netwerkspanning.
- Onderdelen van het apparaat zijn gevoelig aan warmte. De maximum omgevingstemperatuur mag niet hoger zijn dan 40°C.
- U moet ten minste 10 cm vrije ruimte laten rond het apparaat om een toereikende ventilatie te garanderen.
- Dek de ventilatieopeningen aan de zijkant en achteraan op het apparaat niet af. De ventilatieopeningen mogen niet worden afgedekt met kranten, tafelkleed of gordijnen.
- Installeer het apparaat ver genoeg van de warmtebronnen (haard, etc.) en apparaten die een sterk magnetisch en elektrisch veld genereren.
- Relatieve vochtigheid in de installatiekamer mag niet hoger zijn dan 85%.
- Stel uw apparaat niet bloot aan direct zonlicht bij de plaatsing.
- Stel uw apparaat niet bloot aan mechanische trillingen of schokken.
- Plaats uw apparaat niet in stofrijke ruimten.
- Waterspatten of druppels moeten vermeden worden op de apparaten.
- Stoffen die gevuld zijn met water (vaas, etc.) mogen niet op het apparaat geplaatst worden.
- Condensatie kan zichtbaar zijn op het scherm (en op bepaalde delen in de televisie) als het toestel van een koudere ruimte naar een warmere ruimte verplaatst wordt. Voor u het apparaat opnieuw inschakelt, moet u wachten tot het water verdamt is.
- Het apparaat kan worden bediend of overgeschakeld op stand-by met de knoppen op het apparaat.
- Als u gedurende een lange periode niet van plan bent het apparaat te bekijken, moet u het netsnoer verwijderen uit het stopcontact.
- Het is aanbevolen de netschakelaar en de antennekabel van het apparaat los te koppelen tijdens onweer om gevaarlijke elektrische of elektromagnetische schommelingen te vermijden. U moet de netschakelaars en antenne zo rangschikken dat ze eenvoudig losgekoppeld kunnen worden indien noodzakelijk.
- Plaats geen brandbare voorwerpen zoals een brandende kaars op het apparaat.

Installatie

- Installeer het apparaat in de buurt van het stopcontact zodat het gemakkelijk bereikbaar is.
- Plaats het apparaat op een vaste en vlakke ondergrond.

Muurbevestiging

Opmerking: Er zijn twee personen nodig voor deze bewerking.

Om een veilige installatie te garanderen moet u de volgende veiligheidsinstructies volgen:

- Controleer het draagvermogen van de muur voor het totale gewicht van het apparaat en de muurbevestiging.
- Volg de instructies die geleverd worden met de muurbevestiging.
- Het apparaat moet op een vlakke muur worden geïnstalleerd.
- Zorg ervoor dat u afdichtingsmateriaal gebruikt dat geschikt is voor het materiaal van de muur.
- Zorg ervoor dat de kabels van het apparaat niet op het apparaat hangen.

Alle andere veiligheidsinstructies met betrekking tot uw apparaat zijn ook hier geldig.

Opgelet:

Zorg ervoor dat de oppervlakte waar u van plan bent het apparaat te plaatsen voldoende sterk is om het gewicht te dragen. Plaats het toestel niet op een onstabiele plaats (een beweegbaar rek, de uiterste punt van een sectie, etc.) en zorg ervoor dat de voorzijde van het TV-toestel niet over de oppervlakte hangt waarop het geplaatst werd.

Het apparaat verplaatsen

- Verwijder alle kabels voor u het apparaat verplaatst.
- Wanneer u het apparaat opheft of verplaatst, moet u het stevig vasthouden onderaan. Oefen geen druk uit op het LED-paneel.
- Wanneer u het apparaat verplaatst, mag u het niet blootstellen aan schokken of overmatige trillingen.
- Wanneer u het apparaat verplaatst of verhuist, ongeacht de reden, moet u het verpakken in de originele kartonnen doos en het verpakkingsmateriaal.

LED-paneel

Het materiaal dat gebruikt werd in de vervaardiging van dit product bestaat uit fragiele elementen. Het product kan dan ook breken als het valt of onderworpen wordt aan schokken. Het LED-paneel is een hoogtechnologisch product dat een heel gedetailleerd beeld weergeeft. Af en toe kunnen een aantal inactieve pixels op het scherm verschijnen in het blauw, groen of rood. Dit heeft geen effect op de prestatie van het product.

Onderhoud

Voor u het apparaat reinigt, moet u de stekker verwijderen uit het stopcontact. Gebruik een glasreiniger of een zachte doek zonder druk uit te oefenen op het LED-paneel om het scherm schoon te maken en een zacht reinigingsmiddel voor de rest van het apparaat. Aceton, toluen of alcohol schoonmaakmiddelen kunnen het LED-paneel van uw apparaat beschadigen. Gebruik geen schoonmaakmiddelen met dit soort stoffen.

Belangrijk: Agressieve schoonmaakmiddelen, met een basis van alcohol en schurende producten kunnen het scherm beschadigen. U moet de ventilatieopeningen regelmatig afstoffen. Het gebruik van producten op basis van oplosmiddelen, schurende stoffen of alcohol kunnen het apparaat beschadigen. Indien een voorwerp of een vloeistof binnendringt in het apparaat moet u de stekker onmiddellijk uit het stopcontact verwijderen en het apparaat laten controleren door een bevoegde service. U mag de afdichting van het apparaat nooit zelf verwijderen en het mag niet worden verwijderd door niet-geautoriseerd personeel, zo niet lopen zowel het apparaat als u gevaar.

Bewaar de doos en de oorspronkelijke verpakking om uw apparaat opnieuw in te pakken indien noodzakelijk.

Voorschriften met betrekking tot het milieu en de openbare gezondheid

Conform met de WEEE-richtlijn.

WEEE

Dit apparaat is vervaardigd van onderdelen die kunnen worden gerecycled in overeenstemming met de WEEE-richtlijn die niet mogen worden weggegooid.



• Het symbool op het product of op de verpakking wijst erop dat dit product niet als huishoudelijk afval mag worden behandeld. Het moet worden afgeleverd in de gepaste inzamelpunten voor de recycling van elektrische en elektronische apparaten. Zo helpt u potentiële negatieve resultaten voor het milieu en de openbare gezondheid voorkomen door ervoor te zorgen dat dit product correct wordt verwijderd.

Het materiaal recycleren helpt de natuurlijke grondstoffen te beschermen.

Voor meer gedetailleerde informatie met betrekking tot de recycling van dit product kunt u contact opnemen met uw lokale autoriteit, uw huishoudelijke afvalverwerkingsdienst of de winkel waar u het product hebt gekocht.

- Raak de uitgang of het stopcontact niet aan met natte handen.
- Als u een brandende geur of rook opmerkt, moet u de de stekker van het apparaat uit het stopcontact verwijderen.
- U mag het deksel achteraan op het apparaat nooit zelf openen. Zo niet stelt u zich bloot aan elektrische schokken.
- Het apparaat biedt voldoende bescherming tegen het ontsnappen van röntgenstralen. Onderhoud dat door onbevoegde personen wordt uitgevoerd, wijzigingen in de hoogspanningsectie of het LED-paneel vervangen met een ongeschikt model kunnen leiden tot een ernstige stijging in röntgenstralen. Een toestel dat op deze wijze gewijzigd werd, heeft geen specifieke specificaties en mag niet gebruikt worden.
- Overtollige geluidsdruk van een koptelefoon kan gehoorverlies veroorzaken.
- Gooi gebruikte batterijen in de correcte afvalcontainers gezien de mogelijke schade aan het milieu.

Informatie over gebruiksdefecten

- U moet het apparaat uit de buurt houden van vloeistoffen zoals regenwater.
- Incorrecte spanning, hoge spanning,
- Interventies uitgevoerd door niet-geautoriseerde personen
- Defecten die optreden omdat het product is gevallen nadat het aan de klant is geleverd, barsten en krassen op het apparaat zijn de verantwoordelijkheid van de klant.

Informatie met betrekking tot het efficiënte gebruik in het kader van het energieverbruik

- Als het apparaat niet werkt, moet u de stekker verwijderen uit het stopcontact. Uitschakelen met de afstandsbediening voldoet niet. Als het apparaat wordt uitgeschakeld met de afstandsbediening blijft het energie verbruiken in de stand-by positie.
- Een lager geluidsniveau verbruikt minder energie.

10 jaar levensduur

EU declaration of conformity



TOETSENBORD EN VERBINDINGEN

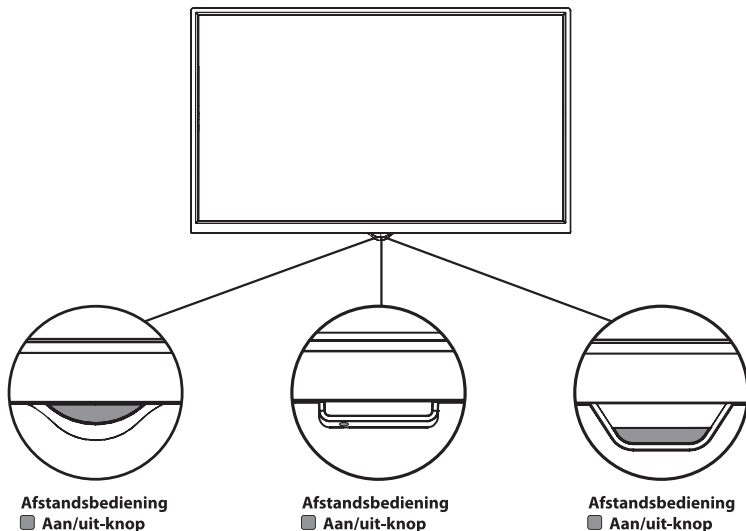

AANSLUITINGEN ACHTERAAN

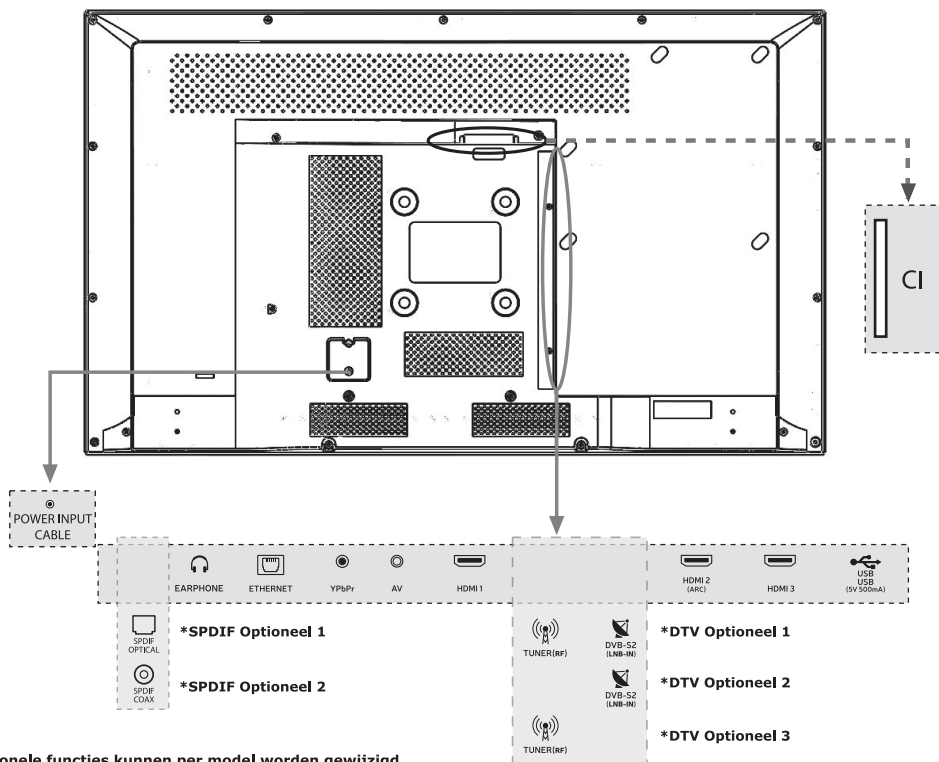

*Optionele functies kunnen per model worden gewijzigd.

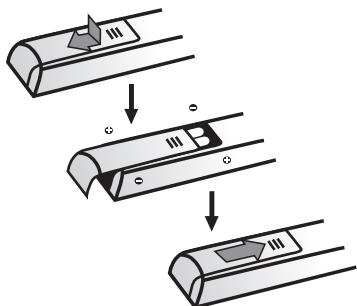

Na het lezen van de instructies op deze pagina met betrekking tot de bediening van uw TV-toestel en afstandsbediening kunt u doorgaan met de paginas over de bediening van de afstandsbediening en de afstemming van de zenders.

1. Plaats twee AAA batterijen in de afstandsbediening. Zaken waarmee rekening gehouden moeten worden bij het gebruik van de batterijen. Gebruik enkel het gepreciseerde type batterijen. Zorg ervoor dat u de polarisatie correct volgt. Gebruik geen combinatie van oude en nieuwe batterijen. Gebruik geen herlaadbare batterijen. Stel de batterijen niet bloot aan hoge temperaturen, gooi ze niet in het vuur. Zoniet kan dit lekken of een ontploffing veroorzaken. Verwijder de batterijen uit de afstandsbediening als u ze gedurende een lange periode niet zult gebruiken.

2. Sluit het netsnoer **EERST** aan op de televisie en steek de stekker pas **DAARNA** in het stopcontact.

OPGELET: Het gebruik van een incorrecte batterij kan resulteren in een ontploffing. Enkel vervangen met hetzelfde of equivalente type.

Uw TV-toestel kan enkel aangesloten worden op een AC-voeding. Mag niet aangesloten worden op een DV-voeding. Als de stekker los komt van het netsnoer mag u hem niet in het stopcontact voeren.

Opmerking: De afbeeldingen dienen enkel ter illustratie. De locatie van de elektrische aansluiting aan de achterzijde van de televisie kan verschillen van model tot model.

3. Schakel uw TV aan met de STROOM (POWER) toets achteraan. U kunt naar het MENU gaan met de MENU toets, het volume verlagen met de VOL- toets, het volume verhogen met de VOL+ toets en schakelen tussen de PR +/- toetsen.

□ REMOTE CONTROL KEY FUNCTIONS

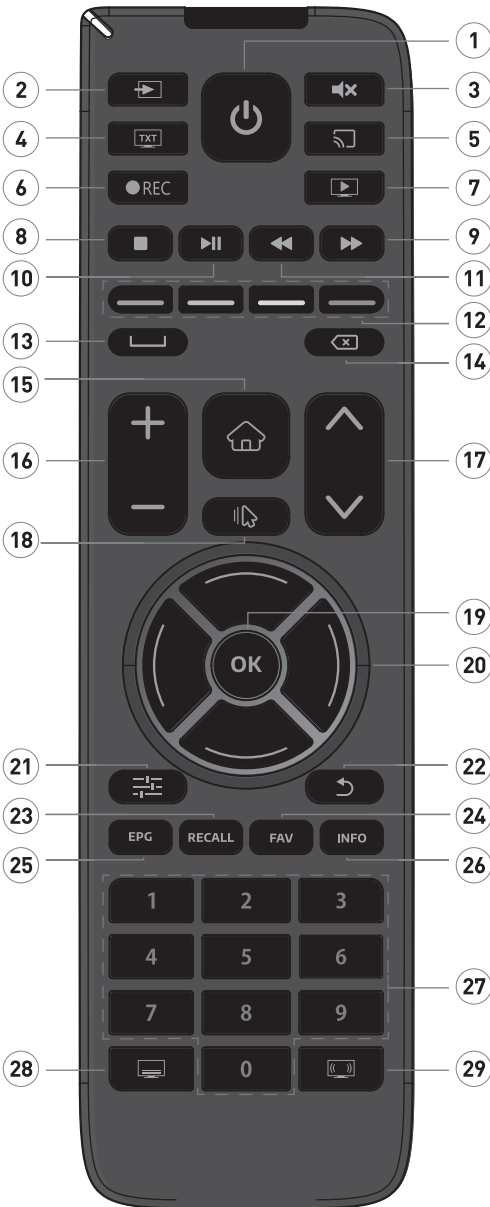

- 1. Standby:** Het apparaat uitschakelen.
- 2. Source:** Opens the Source Page.
- 3. Mute:** Het volume uitschakelen.
- 4. TXT:** Bedieningen met betrekking tot de Teletekst.
- 5. Screen Mirroring:** Met de functie screen mirroring is het mogelijk om het beeld van een smartphone/tablet te spiegelen naar uw TV.
- 6. REC:** Start de PRV opname.
- 7. PVR:** Speelt de opgenomen media af.
- 8. Stop:** Stopt de Media.
- 9. Play/Pause:** Speelt of pauzeert de media. Opent het Time Shift menu.
- 10. Fast Forward:** Snel vooruitspoelen.
- 11. Rewind:** Snel terugspoelen.
- 12. Kleur Knoppen:** Hiermee activeert u functies die gekoppeld zijn aan deze kleuren (rood/groen/geel/blauw).
- 13. Space Key:** Gebruik deze toets als er een spatie nodig is.
- 14. Delete:** Verwijdert de tekens die op het toetsenbord zijn geschreven.
- 15. HOME:** Opent de Smart TV pagina.
- 16. VOL+/-:** Past het volumeniveau aan.
- 17. CH+/-:** Navigeren tussen de zenders.
- 18. MUIS:** Opent/sluit de muisfunctie.
- 19. OK:** Opent de zenderlijst.
- 20. Richtingtoetsen:** Navigeren tussen de menu's.
- 21. Menu:** Opent het Menu.
- 22. EXIT:** Sluit de applicatie en het menu af.
- 23. RECALL:** Keert terug naar het vorige kanaal.
- 24. FAV:** Bedieningen met betrekking tot de Favoriete.
- 25. EPG:** Bedieningen met betrekking tot de EPG.
- 26. Info:** Bedieningen met betrekking tot de Info.
- 27. NUMERIEK 0-9:** Snellere bedieningen met numerieke toetsen.
- 28. Subtitle Language:** Keuze mogelijkheid voor de ondertiteling.
- 29. Audio Language:** Keuze mogelijkheid voor de audiotaal.

□ FIRST INSTALLATION MENU

Zodra u uw TV inschakelt, start de TV op. Een ogenblik geduld. Als de TV is ingeschakeld, verschijnt het Eerste installatie menu.

Taal: Druk op de ▲/▼ knop om de gewenste taal te selecteren. Druk op OK om te bevestigen. Druk op de ► knop om naar de volgende stap te gaan.

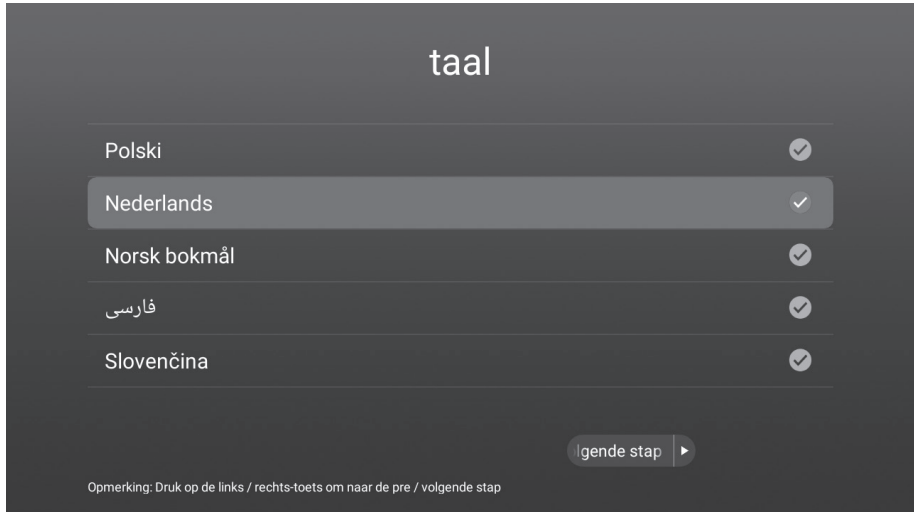

Tijdzone: Druk op de ▲/▼ knop om uw stad te selecteren, of een stad met dezelfde tijdzone als uw stad en druk op **OK** om te bevestigen. Druk op de ► knop om naar de volgende stap te gaan. U kunt terugkeren naar de vorige stap door te drukken op de ◀ knop.

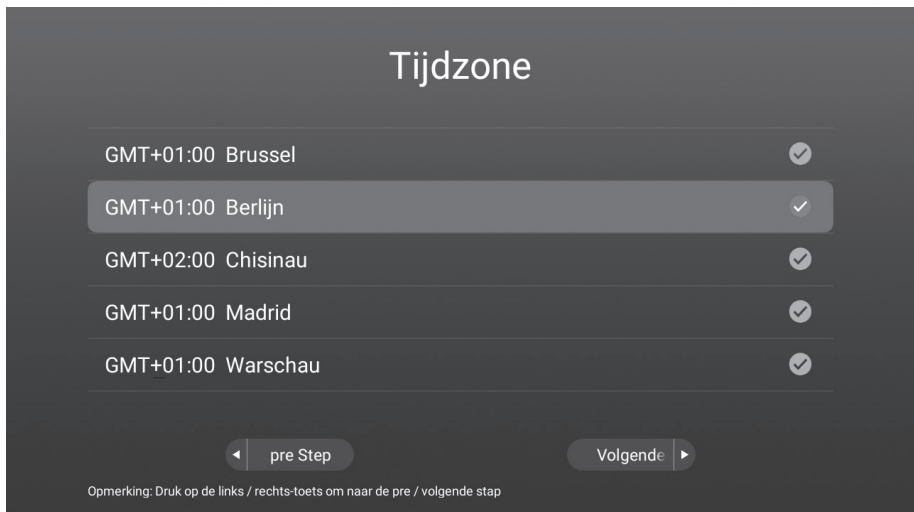

Netwerk: Druk op de ▲/▼ knop om uw wifi-netwerk SSID te selecteren. Druk op ► **OK** om te bevestigen. Voer het wachtwoord van het netwerk in en verbind u met het internet. Druk op de ◀

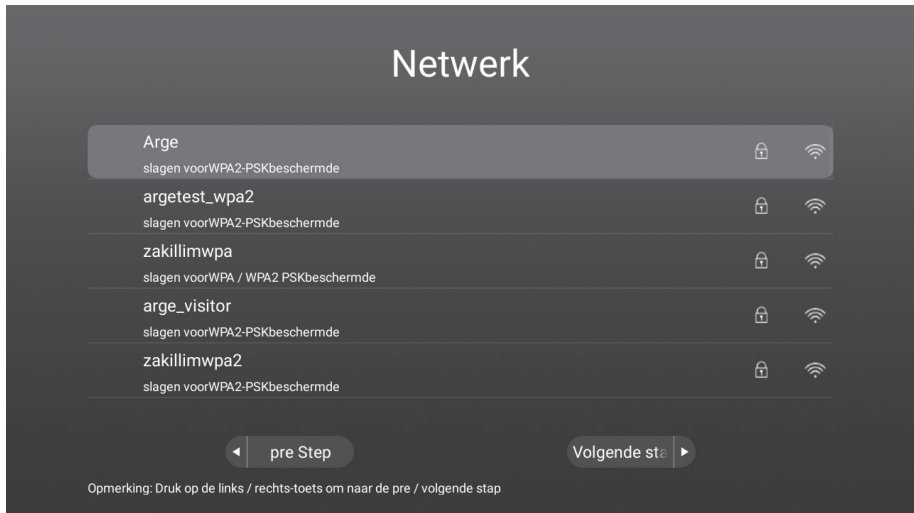

U bent nu klaar om uw Smart TV te gebruiken. Druk op ▲/▼ om te selecteren: Start TV (om de Live-TV app te openen) of Start Launcher (om de Smart TV startpagina te openen), druk daarna op OK om te bevestigen. Druk op de ► knop om naar uw selectie te gaan.

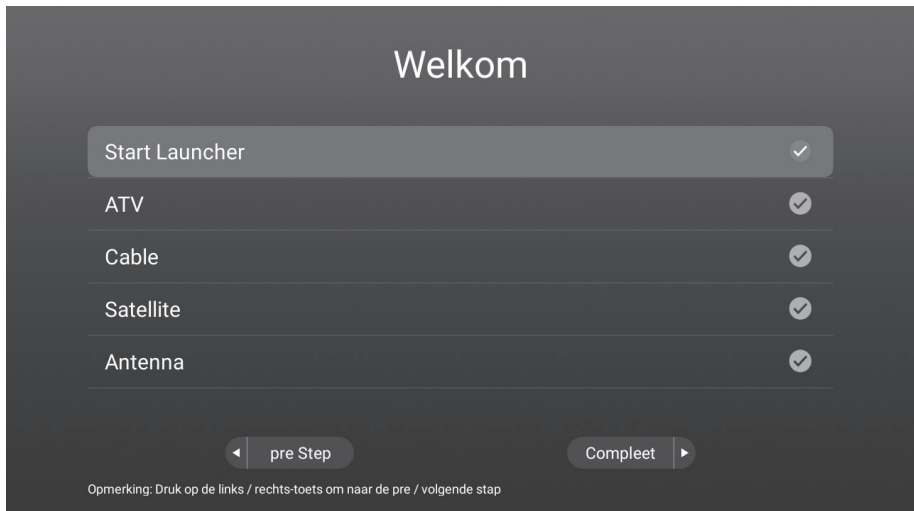

□ HOME PAGE

Voor u de TV in gebruik neemt, moet u controleren of de datum en tijd correct zijn.

U kunt naar de startpagina gaan door te drukken op **"HOME"** op de afstandsbediening.

De eerste rij van de startpagina omvat de weersvoorspellingen en nieuwe trendende video's. De video's worden elke paar dagen bijgeverkt.

Druk op ◀/▶ om de video te selecteren en druk daarna op **OK** om de gewenste video af te spelen (Opmerking: De YouTube app moet worden geïnstalleerd om deze video's af te spelen).

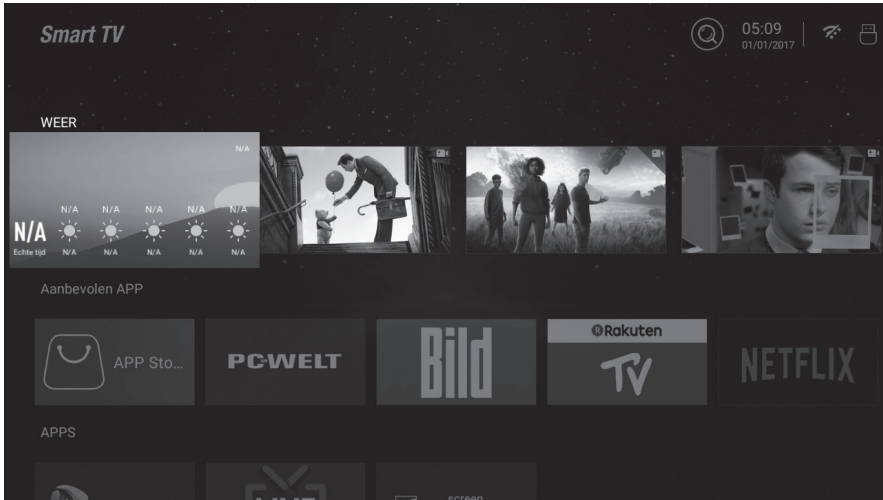

Voorgestelde APP

Het is aanbevolen de APPs in de APP Store te gebruiken. Druk op **OK** om deze APPs te downloaden van de Store. U kunt ook naar de APP Store gaan om andere APPs te downloaden.

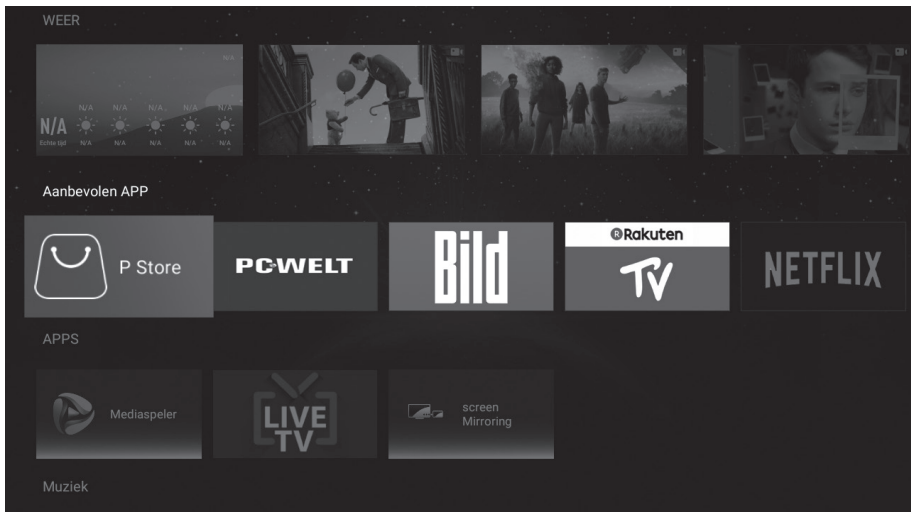

APPS.

Dit gedeelte omvat vooringestelde apps en de apps geïnstalleerd door de gebruiker.

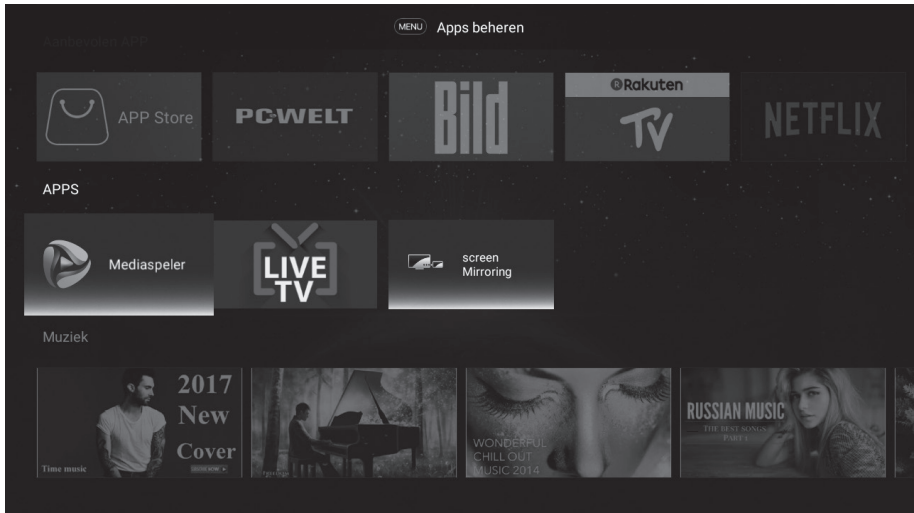

Browser

De gebruiker heeft toegang tot het internet via de Browser app (Browser moet worden gedownload en geïnstalleerd).

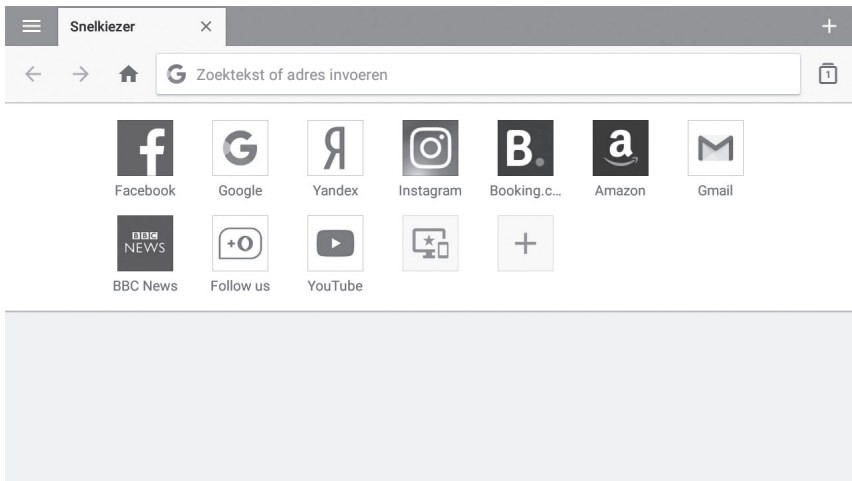

Sport & Muziek

Deze rij omvat trendende muziek en sportvideo's.

Druk op ◀/▶ om de video te selecteren en druk daarna op OK om de gewenste video af te spelen (Opmerking: de YouTube app moet geïnstalleerd zijn om deze video's af te spelen).

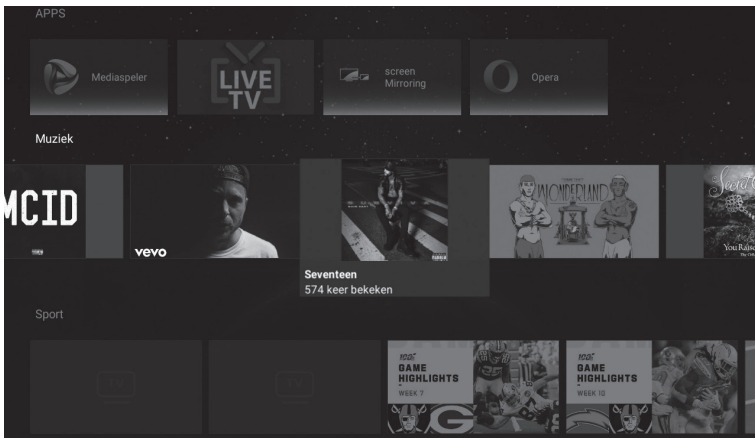

Instellingen

Druk op OK om de systeeminstelling te openen.

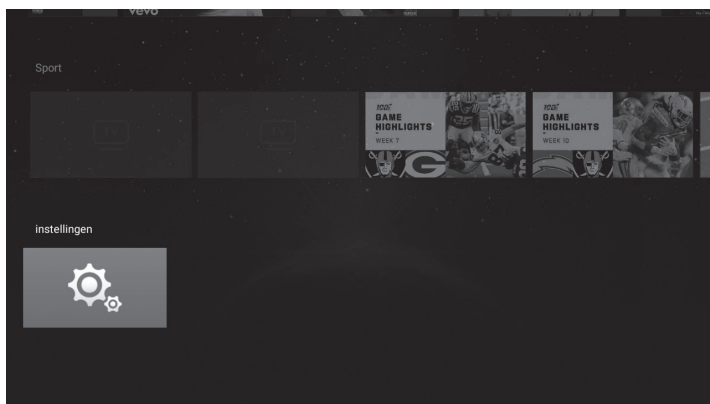

□ NETWORK INSTELLING

Druk op ▲/▼ om het Netwerk te selecteren dat u wilt gebruiken. (**Bluetooth is optioneel**)

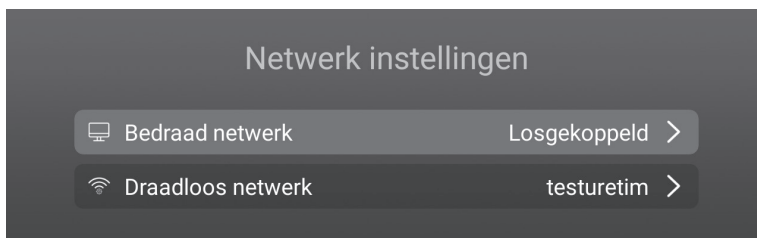

□ TIJDINSTELLINGEN

Druk op ▲/▼ om de items te selecteren en druk daarna op **OK** om de app te openen.

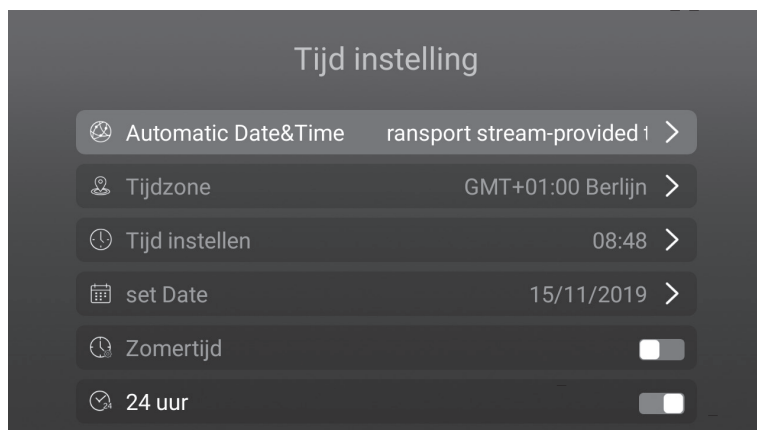

□ ALGEMEEN

Druk op ▲/▼ om de items te selecteren en druk daarna op OK om de app te openen.



Taalinstelling

Druk op ▲/▼ de knop om de systeemtaal te selecteren. Druk op **OK** om te bevestigen.

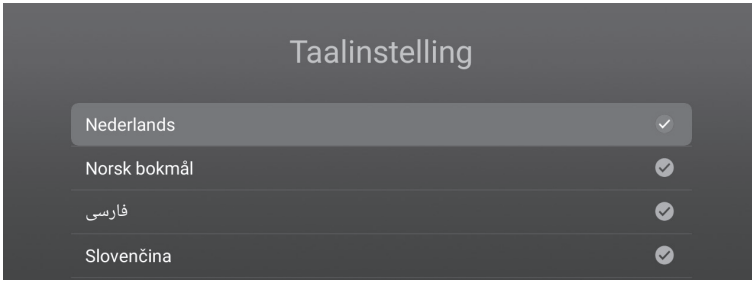

App Manager

U kunt de apps die u geïnstalleerd hebt controleren door te drukken op **OK** in het **Geïnstalleerde apps** item. U kunt de apps verwijderen die u hebt gedownload met het **Verwijderde apps** item.

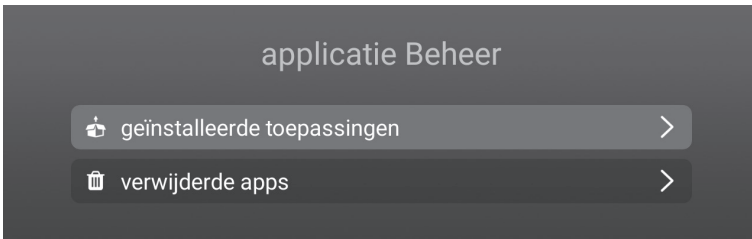

OTA Update

Klik op "CONTROLLEREN VOOR UPGRADE" om de software update te



Systeemherstel

Klik op "FACTORY DATA RESET" om het systeemherstel uit te voeren. Alle apps die u hebt gedownload, mediabestanden die u hebt opgeslagen in het interne geheugen en de zenders die u hebt geïnstalleerd in ATV/DTV worden verwijderd. Alle instellingen worden ook hersteld naar de standaard fabrieksinstellingen.

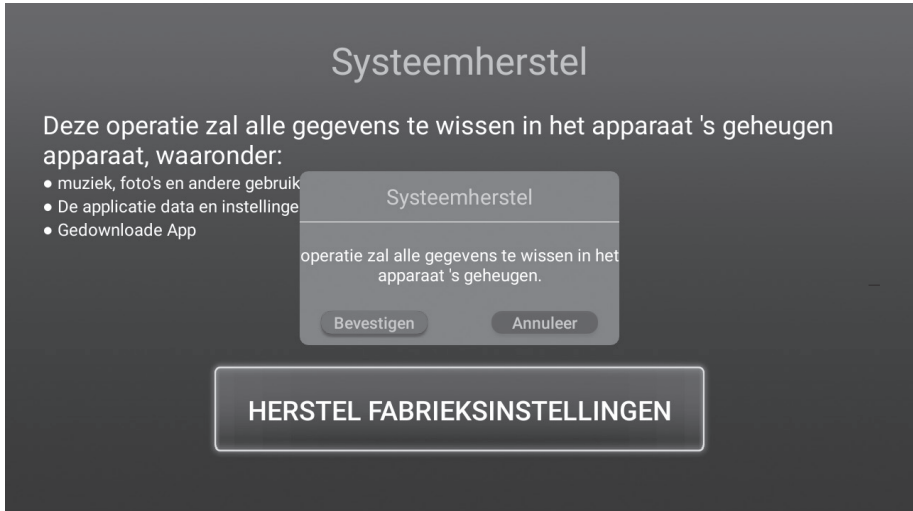

OVER DE TELEVISIE

Dit gedeelte geeft de systeeminformatie weer.

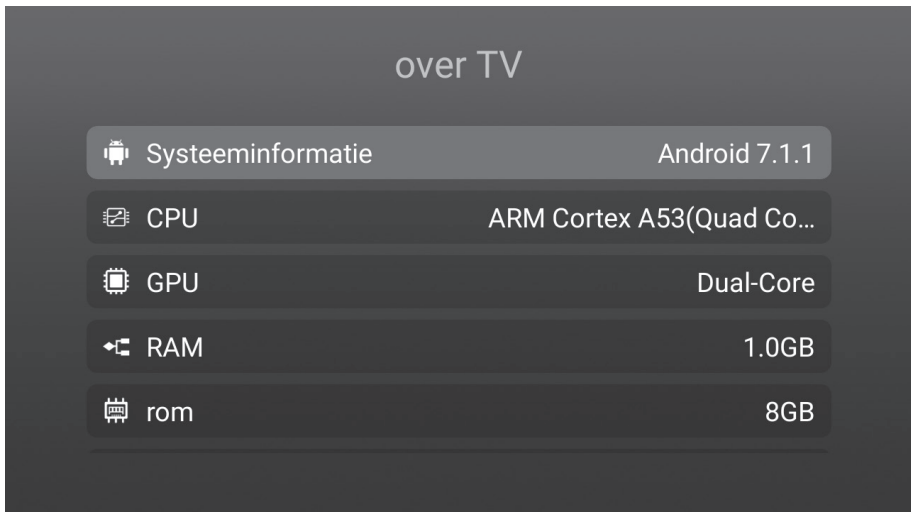

Druk op ▲/▼/◀/▶ om Media Player te selecteren op de Startpagina en druk daarna op **OK** om te openen.

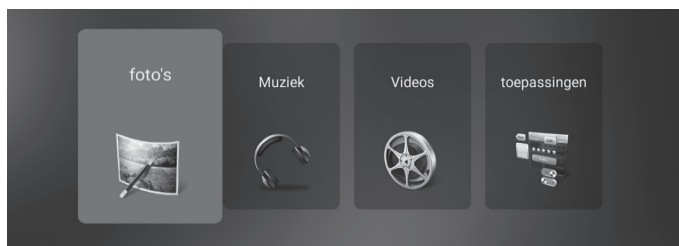
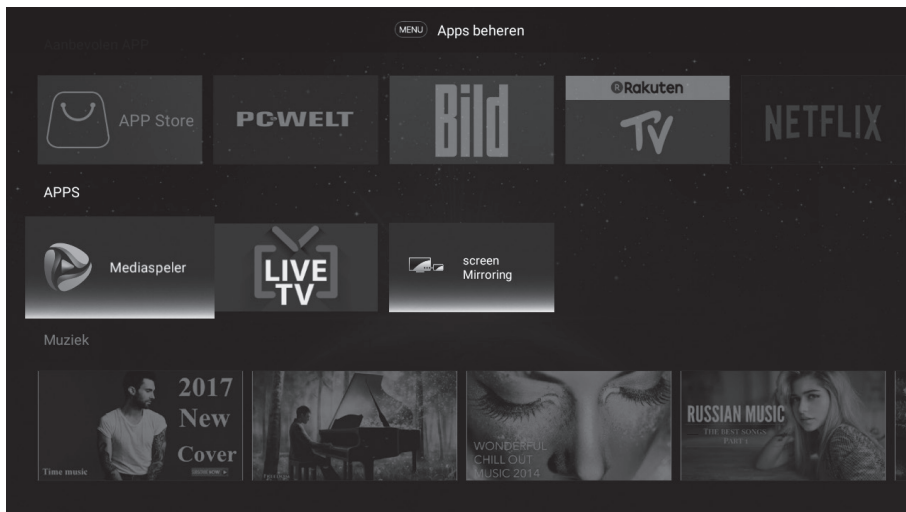

Foto's

Druk op ◀/▶ om Foto te selecteren in het Media menu en druk daarna op **OK** om te openen. Druk op de knop **EXIT** om terug te keren naar het vorige menu.

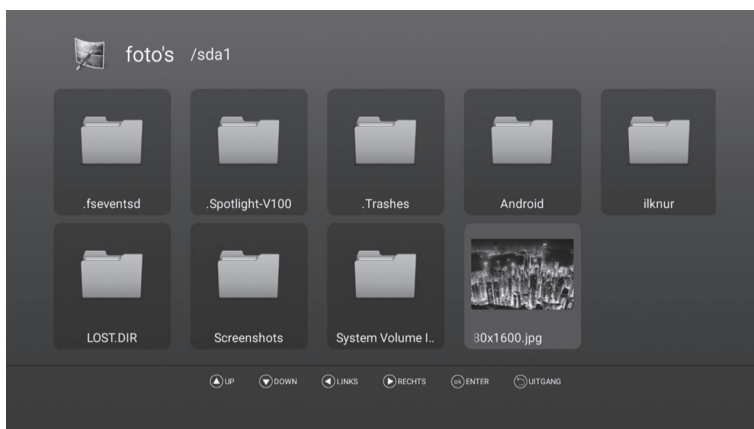

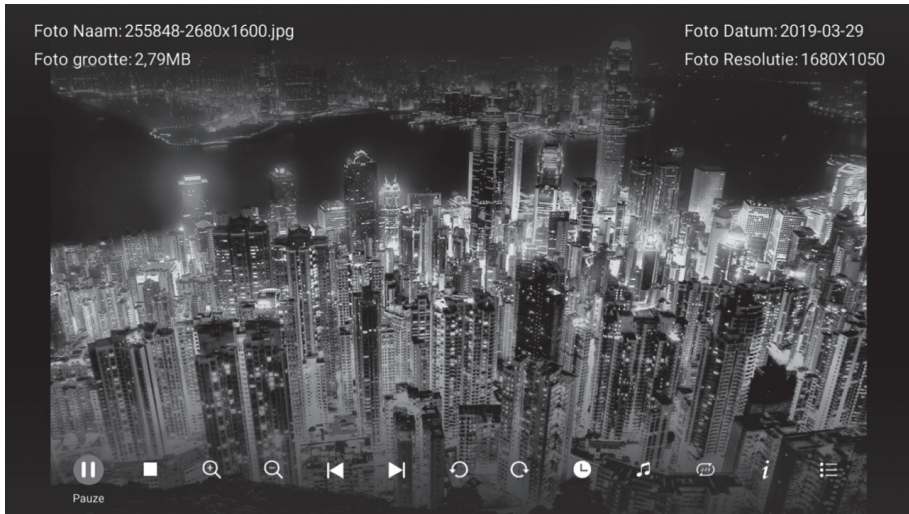

U kunt de informatie van de momenteel weergegeven foto raadplegen door te drukken op **i** in de taakbalk om het scherm. Druk op **▶ ||** om de diavoorstelling te pauzeren of af te spelen. Druk op **▲/▼** om de foto te roteren. Druk op **◀/▶** om de vorige/volgende foto weer te geven.

Muziek

Druk op **◀/▶** om Muziek te selecteren in het Media menu en druk daarna op **OK** om te openen. Druk op de knop **EXIT** om terug te keren naar het vorige menu.

Druk op de **▲/▼/◀/▶** knop om het nummer te selecteren dat u wilt beluisteren. Druk op **OK** om te bevestigen. Druk op de knop **EXIT** om terug te keren naar het vorige menu.

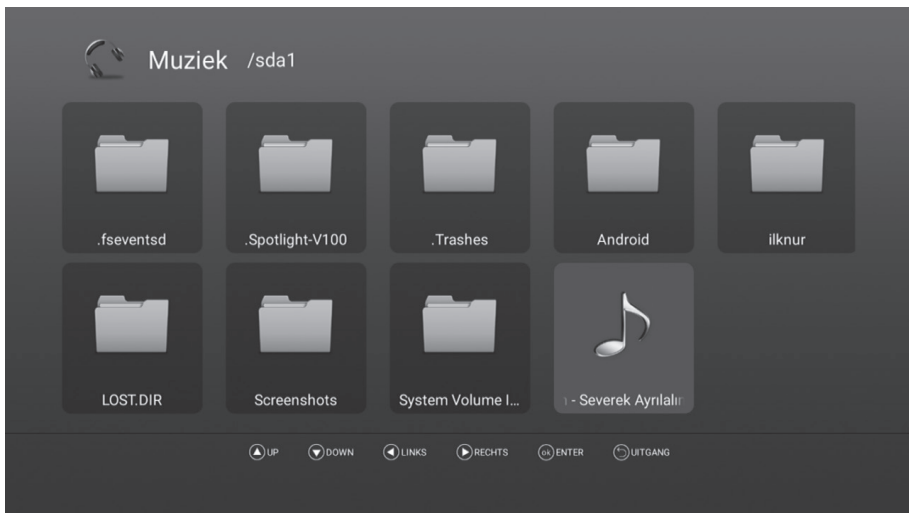

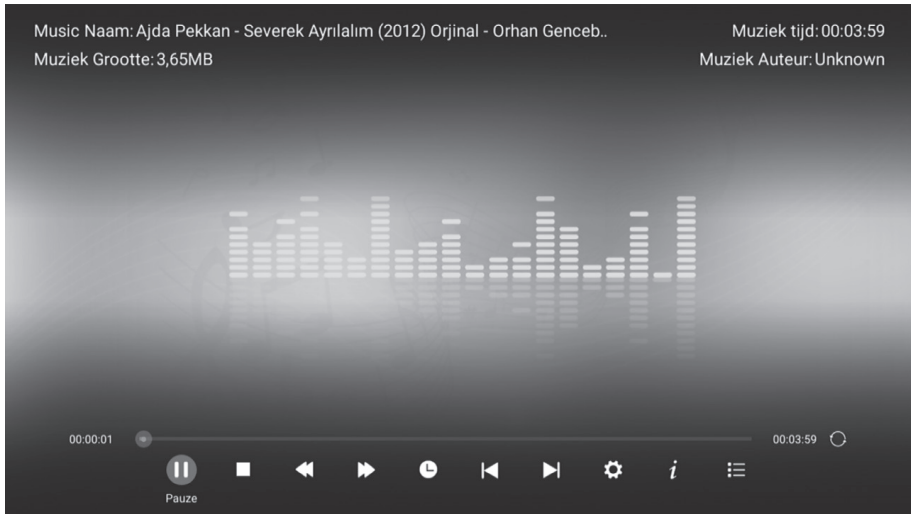

Video's

Druk op ◀/▶ om Video te selecteren in het Media menu en druk daarna op **OK** om te openen. Druk op de knop EXIT om terug te keren naar het vorige menu.

Druk op ◀/▶/▲/▼ de **OK** knoppen om te selecteren en naar de gewenste map te gaan.

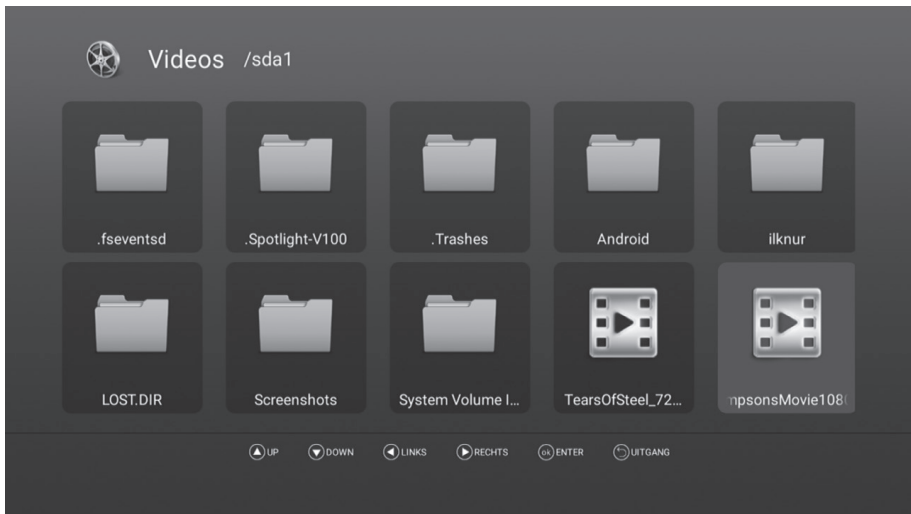

Druk op ► || om de video af te spelen/te pauzeren. Druk op ■ of EXIT om de weergave te stoppen.

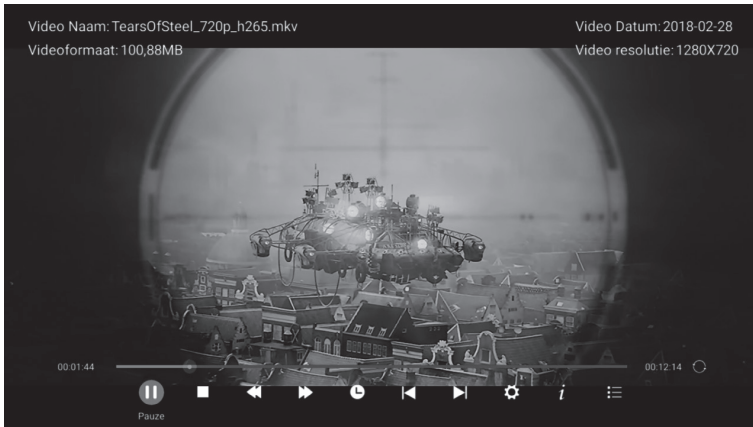

Toepassingen

Druk op ◀/▶ om Toepassingen te selecteren in het Media menu en druk daarna op **OK** om te openen. U kunt apps instelleren via deze selectie.

Druk op de knop **EXIT** om terug te keren naar het vorige menu.

□ Live-TV App

U kunt Live-TV App openen door te drukken op "**LIVE TV**" op de afstandsbediening of door de app te openen in de Startpagina.

BRON INANG

1. Druk op "**SOURCE**" om de bron ingang lijst weer te geven;
2. Druk op ▲/▼ om de bron ingang te selecteren dat u wilt gebruiken.
3. Druk op **OK** om naar de bron ingang te gaan.

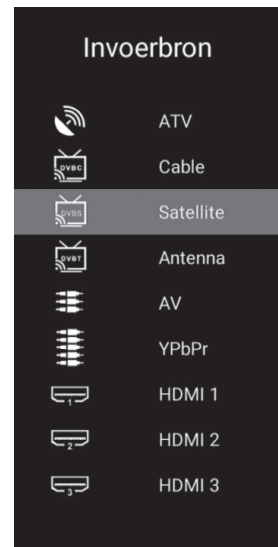

□ HOOFDMENU

- Druk op "**MENU**" om het hoofd OSD menu weer te geven;
- Druk op **▲/▼** om het gewenste submenu te openen.
- U kunt de gewenste instellingen aanpassen door te drukken op **▲/▼** om te selecteren, **OK** om te openen en **EXIT** om op te lsan en terug te keren naar het vorige menu. U kunt het volledige afsluiten door te drukken op **EXIT**.

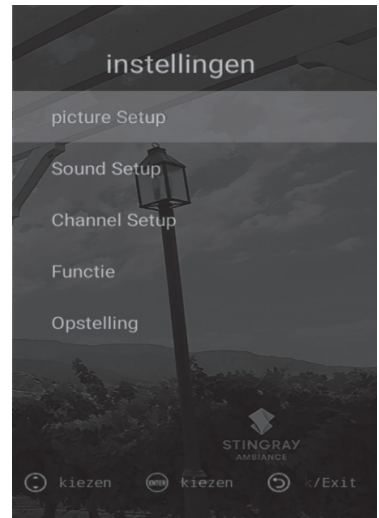

□ BEELDINSTELLING

Beeldmodus

Druk op **▲/▼** om Beeldmodus te selecteren en druk daarna op **OK** om te openen. (Beschikbare beeldmodi: Standaard, Dynamisch, Mild, Gebruiker) U kunt de waarden van de Helderheid, Contrast, Kleur, Scherpte aanpassen als het beeld in de Gebruikersmodus staat.

Kleurtemperatuur

Druk op **▲/▼** om Kleurtemperatuur te selecteren en druk daarna op **OK** om te openen. Druk op **▲/▼** om te selecteren: Normaal, Koel, Warm. Druk op **OK** om uw selectie in te stellen.

DNR

Druk op **▲/▼** om DNR te selecteren en druk daarna op **OK** om te openen. Druk op **▲/▼** om te selecteren: Uit, Laag, Midden, Hoog, Auto. Druk op **OK** om uw selectie in te stellen.

Beeldverhouding

Druk op **▲/▼** om Beeldverhouding te selecteren en druk daarna op **OK** om te openen. Druk op **▲/▼** om te selecteren: Auto, 16:9,4:3, Zoom 1, Zoom 2. Druk op **OK** om uw selectie in te stellen.

Achtergrondverlichting aanpassen

Druk op **▲/▼** om Achtergrondverlichting aanpassen te selecteren en druk daarna op **OK** om te openen. Druk op **▲/▼** om te selecteren: Max, Hoog, Mid, Laag. Druk op **OK** om uw selectie in te stellen.

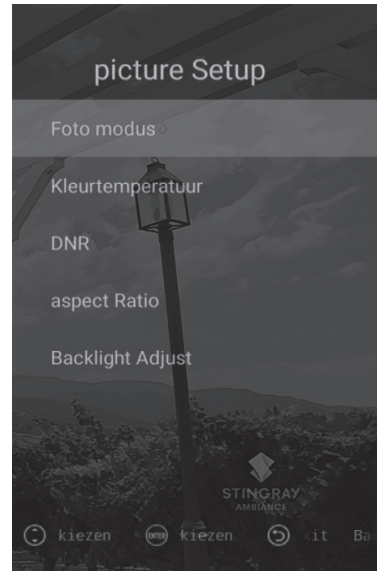

□ Geluidsinstelling

Druk op ▲/▼ om de optie te selecteren die u wilt aanpassen in het Geluid menu en druk daarna op **OK** om te openen.

Geluidsmodus

Druk op ▲/▼ om Geluidsmodus te selecteren en druk daarna op **OK** om te openen. (Beschikbare geluidsmodi: Standaard, Film, Muziek, Gebruiker). U kunt de waarde van hoge of lage tonen aanpassen als het geluid in de gebruikersmodus staat.

Balans

Druk op ◀/▶ om te aan te passen: Druk daarna op de knop **EXIT** om rechtstreeks terug te keren naar het vorige menu.

AVL

Druk op **OK** om te aan te passen: Druk daarna op de knop **EXIT** om rechtstreeks terug te keren naar het vorige menu.

Digitale geluidsuitgang

Druk op ▲/▼ om SPDIF Output te selecteren. Druk daarna op **OK** om te bevestigen (beschikbare SPDIF modi: AUTO, PCM, OFF).

Druk op **EXIT** om rechtstreeks terug te keren naar het vorige menu.

Geluid beschrijving

Druk op **OK** om aan te passen (beschikbaar AD ON/OFF).

Als u AD ON selecteert, kunt u ◀/▶ indrukken om het mengniveau aan te passen.

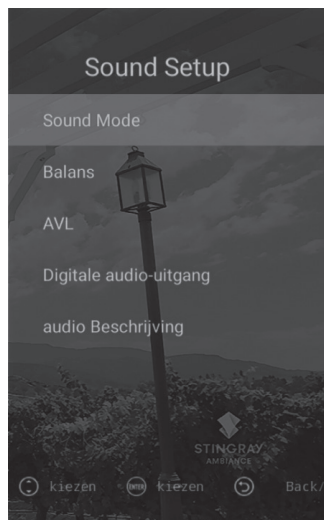

□ Zenderinstelling

Druk op "**MENU**" om het hoofdmenu weer te geven; Druk op ▲/▼ om Zenderinstelling te selecteren in het hoofdmenu en druk daarna op **OK** om te openen.

De zenderinstelling instellingen verschillen naargelang het ATV/DTV type, zoals hieronder afgebeeld:

Voor ATV



Voor DVB-S

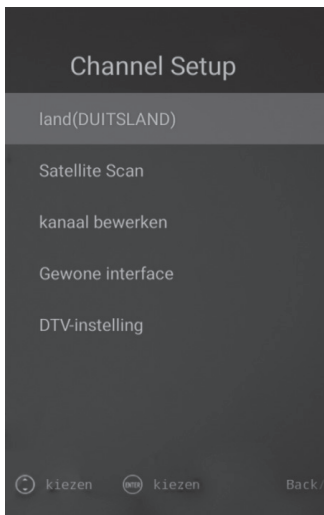

Voor DVB-T and DVB-C

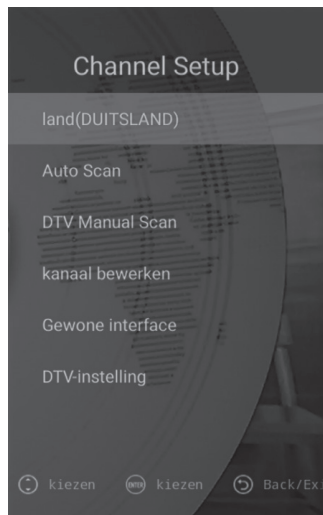

Druk ▲/▼ op om de optie te selecteren die u wilt aanpassen in het Zenderinstelling menu en druk daarna op **OK** om te openen.

Als u de aanpassingen hebt uitgevoerd, drukt u op **EXIT** om op te slaan en terug te keren naar het vorige menu en druk op **EXIT** om het volledige menu af te sluiten.

Land

Druk op ▲/▼ om Land te selecteren en druk daarna op **OK** om te openen.

Automatische scan

Druk op ▲/▼ om Automatisch zoeken te selecteren en druk daarna op **OK** om te openen.

ATV handmatige scan (Voor ATV Source)

Druk op ▲/▼ om te selecteren. Druk op ◀/▶ om aan te passen. Druk op Scan starten om te beginnen. Druk op **EXIT** om te aan te passen:

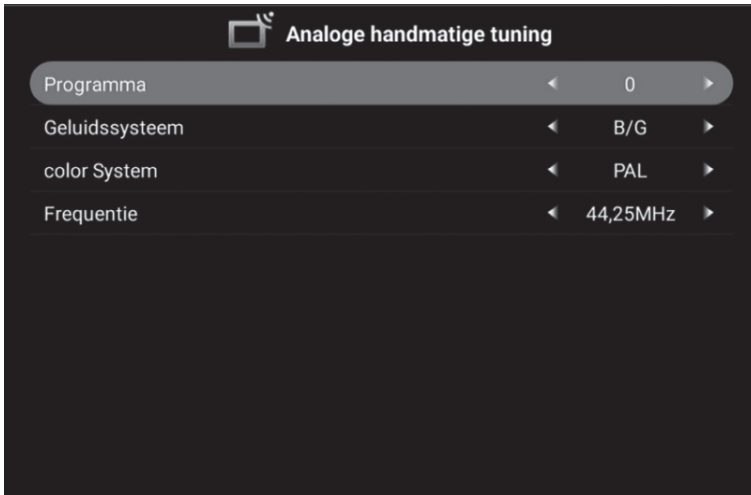

DTV handmatige scan (voor DVB-C en DVB-T)

Druk op ▲/▼ om te selecteren. Druk op ◀/▶ om aan te passen. Druk op Scan starten om te beginnen. Druk op **EXIT** om te aan te passen:

Voor DVB-C

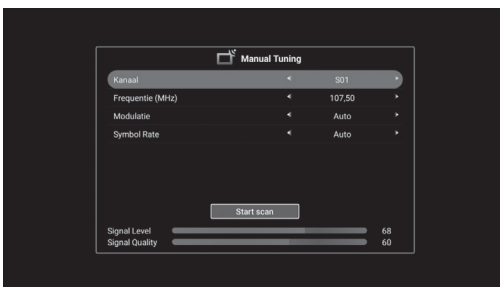

Voor DVB-T

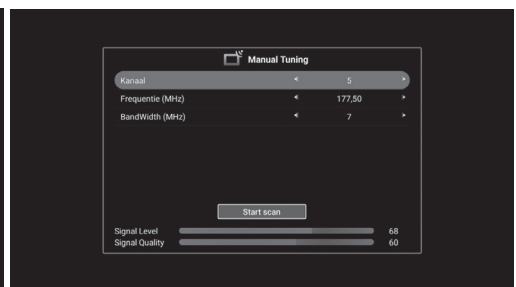

Zender bewerking

Druk op ▲/▼ om zender bewerking te selecteren en druk daarna op **OK** om te openen. U kunt de vier kleurtoetsen gebruiken om de Verwijderen/Overslaan/Omwisselen/Vergrendeling functie te openen.

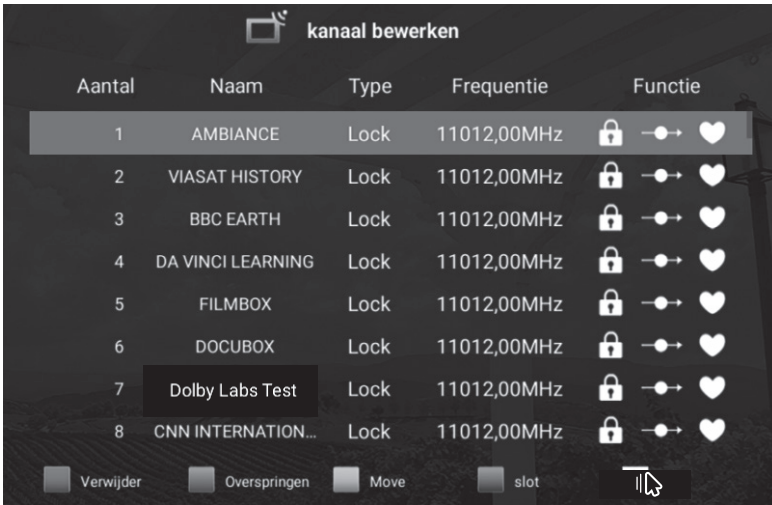

Common Interface (voor DTV)

Druk op ▲/▼ om Common interface te selecteren en druk daarna op **OK** om te openen. U kunt de CAM/CI kaartinformatie controleren in dit menu.

DTV instelling

Druk op ▲/▼ om DTV instelling te selecteren en druk daarna op **OK** om te openen.

• Ondertiteling taal

Druk op **OK** om het submenu te openen. U kunt op **OK** drukken om Ondertiteling AAN/UIT te selecteren. Als de ondertiteling is ingeschakeld, kunt u de ondertiteling taal selecteren. Druk op **EXIT** om te aan te passen.

• Type ondertiteling

Druk op **OK** om het submenu te openen. U kunt op **OK** drukken om Normale ondertiteling te selecteren of de ondertiteling voor hardhorenden. Druk op **OK** om Verkiest ondertiteling 1/Verkiest ondertiteling 2 te selecteren. Druk op **EXIT** om te aan te passen.

• Multi-Audio

Druk op **OK** om het submenu te openen. Druk op ▲/▼ en op **OK** om de geluidstaal te selecteren (indien beschikbaar). Druk op **EXIT** om te aan te passen.

• Geluidstype

Druk op **OK** om het submenu te openen. U kunt op **OK** drukken om Normale Audio te selecteren of de Audio voor hardhorenden. Druk op **OK** om Verkiest Audio 1/Verkiest Audio 2 te selecteren. Druk op **EXIT** om terug te keren naar het vorige menu.

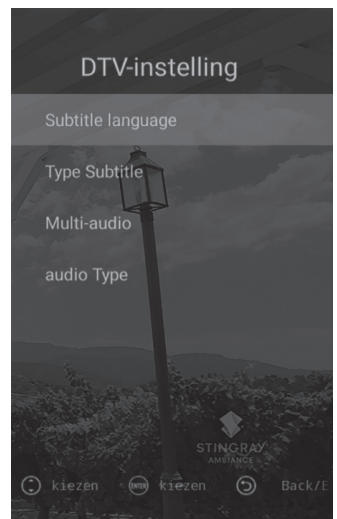

• **LCN**

Druk op **OK** om het submenu te openen. Druk op en op **OK** om **LCN ON/OFF** te selecteren. Druk op **EXIT** om terug te keren naar het vorige menu.

Satelliet scan (voor DVB-S)

Druk op de **▲/▼** knop om de Satelliet te selecteren. Druk op **OK** om te bevestigen. Druk op **◀/▶** om de instelling parameters te selecteren.

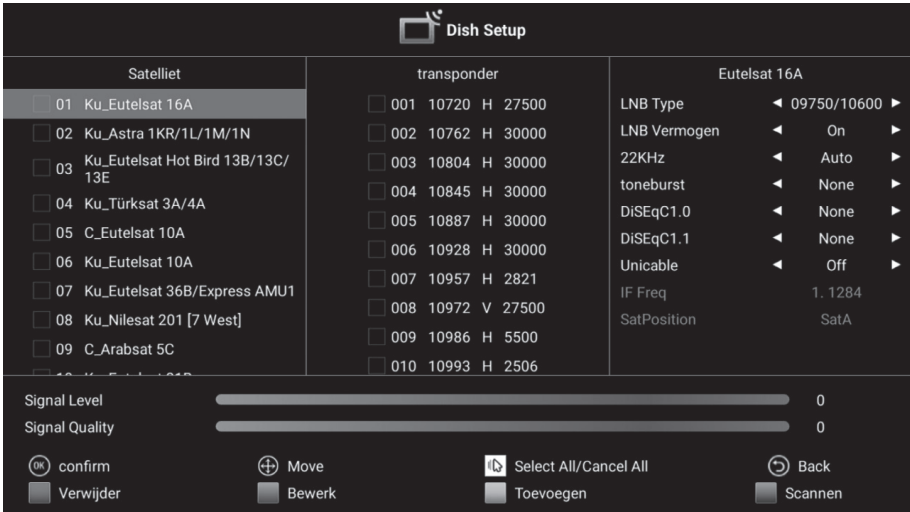

Nadat u een satelliet hebt geselecteerd en alle scan parameters hebt ingesteld, drukt u op de blauwe knop om Zender zoeken OSD te openen.

Ondersteunde scanmodi: Standaardscan/Blinde scan/Netwerk.

Druk op **OK** om de scan te starten.

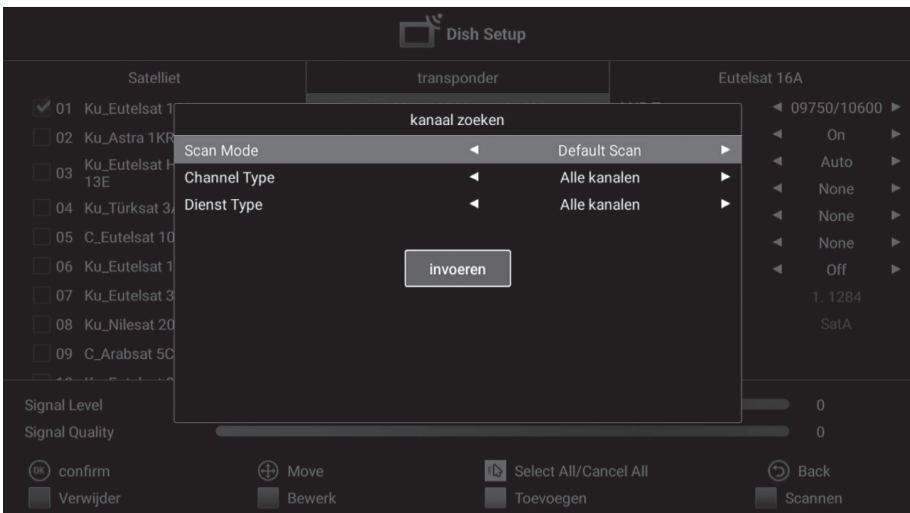

□ FUNCTIE

Druk op ▲/▼ om Functie te selecteren en druk daarna op **OK** om te openen.

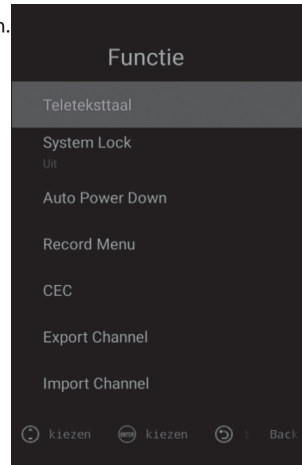

Teletekst taal

Druk op **OK** om het submenu te openen. U kunt drukken op **OK** om de Teletekst taal/West Europa/Oost Europa/Russisch/Arabisch) te selecteren.

Druk op **EXIT** om te aan te passen:

Systeemvergrendeling

Druk op **OK** om het submenu te openen. Voer de standaard PIN "0000" in om het Ouderlijk toezicht menu te openen.

Druk op **EXIT** om te aan te passen.

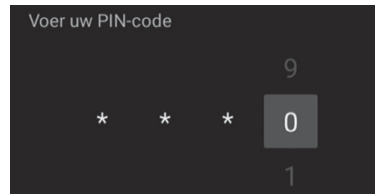

Ouderlijk toezicht (voor DTV)

Druk op ▲/▼ om te selecteren: ON-OFF / Programma beperking / Wijzig de PIN items en druk op **OK** om te bevestigen.

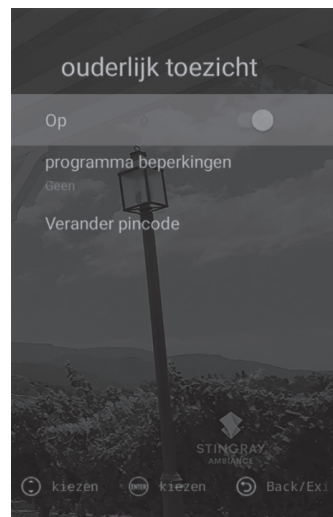

Automatische uitschakeling

Druk op **OK** om het submenu te openen. Druk op **▲/▼** om Off/1 uur/ 2 uur/ 3 uur/4 uur te selecteren en druk op **OK** om te bevestigen. Druk op **EXIT** om terug te keren naar het vorige menu.

Opnamemenu (voor DTV)

Druk op **OK** om het submenu te openen. Druk op **▲/▼** om de items te selecteren en druk op **OK** om in te stellen.

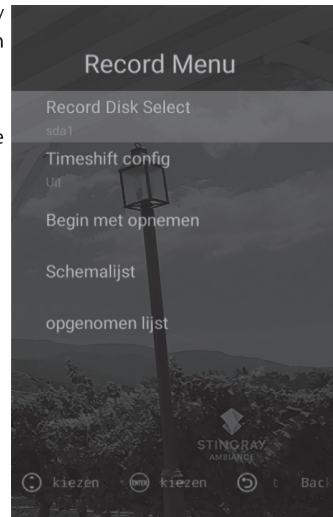

CEC

Druk op **▲/▼ OK** om het submenu te openen. Druk op om HDMI Control / Device auto power off/TV auto power on / CEC Device List/ ARC enable items te selecteren. Druk daarna op **OK** om te wijzigen. Druk op **EXIT** om te aan te passen.

Zenders exporteren

Gebruik dit item om uw zenderlijst te exporteren naar een extern USB apparaat.

Zenders importeren

Gebruik dit item om uw zenderlijst te importeren van een extern USB apparaat.

□ INSTELLING

OSD Timer (OSD weergavetijd)

Druk op **▲/▼** om OSD Timer te selecteren. Druk op **OK** om te openen. Druk op **▲/▼** om **Off/10s/20s/30s/40s/50s/60s** te selecteren en druk daarna op **OK** om te bevestigen. Druk op **EXIT** om terug te keren.

Slaap Timer (uitschakeltijd)

Druk op **▲/▼** om Slaap Timer te selecteren. Druk op **OK** om te openen. Druk op **▲/▼** om **Off/15Min/ 30Min / 60Min / 90Min / 120Min / 180Min** en druk daarn op **OK** om te bevestigen. Druk op **EXIT** om terug te keren.

Snelle instelling

Druk op **◀/▶** om te selecteren. Druk op **OK** om naar de volgende stap te gaan. Druk op **EXIT** om terug te keren.

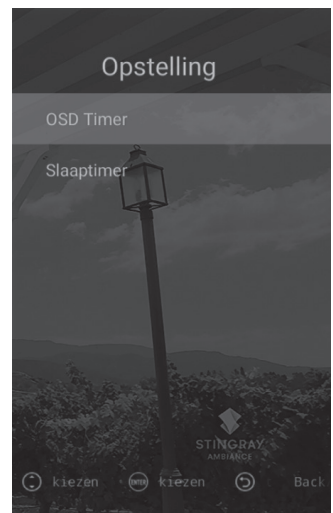

□ PROBLEEMOPLOSSEN

U kunt de meeste problemen die zich kunnen voordoen oplossen door de onderstaande probleemoplosser lijst te raadplegen,

Geen beeld, geen geluid

1. Controleer of de zekering of verbreker correct werkt
2. Controleer het stopcontact door een ander apparaat in te voeren om te zien of het correct werkt.
3. Er kan een vals contact zijn tussen het netsnoer en het stopcontact.
4. Controleer de signaalbron.

Geen kleur

1. Wijzig het kleursysteem.
2. Pas de intensiteit aan.
3. Probeer een andere zender. Het ontvangen programma kan een zwart en wit programma zijn.

De afstandsbediening werkt niet

1. Vervang de batterijen.
2. Het is mogelijk dat de batterijen incorrect ingevoerd werden.
3. Het stopcontact van uw apparaat kan verwijderd zijn.

Geen beeld, normaal geluid

1. De helderheid en het contrast aanpassen.
2. Er kan een probleem zijn met de uitzending.

Normaal beeld, geen geluid

1. Verhoog het volume met de VOL+ toets
2. Geluidsinstelling werd gedempt, druk op de GELUID DEMPEN (MUTE) toets om te wijzigen.
3. Wijzig het geluidssysteem.
4. Er kan een probleem zijn met de uitzending.

Er zijn onregelmatige golven

Dit probleem treedt gewoonlijk op omwille van een signaalstoring die veroorzaakt wordt door bepaalde apparaten in de omgeving zoals een auto, een fluorescerende lamp of een haardroger, etc. Regel de antenne zodat de signaalstoring tot een minimum herleid wordt.

Beeldruis en signaalstoring

Als de antenne op een grenszone werd geplaatst, kan beeldverlies zoals luidruchtige pixels optreden. Als het signaal te zwak is, kan een speciale antenne noodzakelijk zijn om de signaalontvangst te versterken.

1. Wijzig de locatie en richting van uw draagbare of vaste antenne
2. Controleer de aansluitingen van de antenne.
3. Pas de fijnafstemming aan.
4. Probeer een andere zender. Er kan een probleem zijn met de uitzending.

Beeld met schaduwen

Een beeld met schaduwen wordt veroorzaakt door de ontvangst van twee weerkaatsingen van een TV-signaal. Een hiervan is het rechtstreeks ontvangen signaal en het andere wordt weerkaatst van hoge gebouwen, heuvels of andere objecten. Het wijzigen van de locatie en de richting van de antenne kan de signaalontvangst verbeteren.

Radiofrequentie storing

In dit type signaalstoring treden gewoonlijk lopende golven of verticale lijn op, en in sommige situaties verlaagt het contrast van het beeld. Zoek de radiofrequentie die de signaalstoring veroorzaakt en verwijder deze.

□ TECHNISCHE SPECIFICATIES

OSD taal	32 OSD TAAL Engels, Turks, Duits, Frans, Bulgaars, Pools, Russisch, Tsjechisch, Kroaats, Hongaars, Roemeens, Slovaaks, Grieks, Servisch, Arabisch, Perzisch, Macedonisch, Albanees, Italiaans, Portugees, Spaans, Ests, Bosnisch, Lets, Litauws, Deens, Nederlands, Noors, Sloveens, Fins, Zweeds, Oekraïens			
PANEEL	Paneeltype	LED		
	Luminantie	300 cd/m2 (Max)		
	Max Resolutie	FHD: 1920 x 1080		
	Gezichtshoek	178°		
PROCESSOR	CPU	Quad Core (ARM Cortex A53 x 4, 1.1 GHz)		
	GPU	Mali470MP x 2,600 Mhz		
GEHEUGEN	RAM	1GB Internal		
	ROM	8GB		
Besturingssysteem	ANDROID™ 7.1.1			
INTELLIGENTE APPS	Voorgeïnstalleerd	App Store, Weather, Miracast		
	Lanceerprogramma gemarkeerd	YouTube, Chrome, Netflix, Facebook, Spotify		
	Web Browser	Chrome		
	OPMERKING: Google Play Store is niet ondersteund			
TV	ATV (optioneel)	Ontvangstbereik	48.25MHz ~ 863.25MHz	
		Ingang impedantie	75Ω	
		Videosysteem	PAL, SECAM, NTSC	
		Geluidssysteem	M, BG, DK, I, L, NICAM	
		Max opslagzenders	100	
	DVB-S/S2 (optioneel)	Modulatie	COFDM 2K/8K, QPSK, 8PSK	
		LNB Power	Auto/13V/18V/OFF Out put 350mA@Max	
		LNB Switch Control	22KHz	
		DiSEqC Version	1.0 / 1.1/1.2/1.3 compatible	
	DVB-T (optioneel)	Ontvangst zender	5000	
		Modulatie	COFDM 2K/8K, QPSK, 16QAM, 64QAM	
	DVB-T2 (optioneel)	Modulatie	Conform met EN302755V1.3.1 COFDM: 1K tot 32k; code rate: 1/3,2/5; QPSK: 16QAM, 64QAM, 256QAM Bandwidth: 6,7,8MHz; Guard Interval: 1/128-1/4; Code rate: 1/2,3/5,2/3,3/4,4/5,5/6 SPP: PP1 tot PP8	
Ontvangst zender		1000		
DVB-C (optioneel)	Modulatie	16QAM, 32QAM, 64QAM, 128QAM, 256QAM		
	Ontvangst zender	1000		
Videosysteem	MPEG1, MPEG-2 MP@ML, MPEG-4 SP@HL3.0, MPEG-4 ASP@HL4.0, H.264, H.265			
Geluid systeem	MPEG1 Layer 1, 2, 3 / MPEG2 Layer 2 / AAC WMA, AC3, E-AC3, DD/DD+ (Optie & licentie vereist)			
Video-ingang	HDMI	480i, 480p, 576i, 576p, 720p, 1080i, 1080p		
	Component	480i, 480p, 576i, 576p, 720p, 1080i, 1080p		
	AV	Videosysteem	PAL/NTSC/SECAM	
Geluidsingang	AV/Component Audio	Videoniveau	1.0 VP-P±5%	
		Mini RCA Input	0.2 ~ 2.0 VRMS	
Geluidsuitgang	Frequentie respons	100Hz~15KHz @±3dB (1KHz, OdB referentiesignaal)		
	Max. uitgangsvermogen	2×8W (8Ω) THD+N<10%@1KHz voor luidspreker	2×8mW (32Ω) THD+N<10%@1KHz voor hoofdtelefoon	
ZWAK SIGNAAL VERBETERIN	JA			
GELUIDSREDUCTIE	JA			
TOETSENFUNCTIE	STAND-BY			
ENERGIEBESPARING	JA			
STAND-BY ENERGIEVERBRUIK	0.45W			
HOTEL MODUS	JA (optioneel)			
INTERNET CONNECTIVITEIT	ETHERNET (10/100 Mbps) Internal WI-FI (IEEE 802.11b/g/n)			
TERMINALS	INVOER	HDMI	3 × HDMI Connector	
		USB	2 × USB Sleuven	
		Component Video	1 × Mini RCA Connector (Zwart)	
		AV	1 × Mini RCA Connector (Zwart)	
		CI Sleuf	1 × CI Sleuf (Zwart)	
		ETHERNET	1 × RJ45	
		DTV & ATV (Optioneel)	1 × IEC-Connector	
		Satellite TV (Optioneel)	1 × F-Connector	
	UITGANG	Hoofdtelefoon (Oortelefoon)	1 × Mini RCA Connector (Zwart)	
		SPDIF	1 × RCA / Optisch (Optioneel)	

"Android is een handelsmerk van Google LLC.

□ PRODUCTKENMERKEN

Model Naam	ODL 43840F-TAB
Beeldscherm	109 cm
Voltage	180-240 V AC
Energie verbruik	85W
Frequentie	50/60 Hz
Product Afmetingen	Met Stand: 97,13 x 20,61 x 60,88
(cm) (L x W x H)	Zender Stand: 97,13 x 8,62 x 56,67

Accessoires

- 1 afstandsbediening
- 1 Handleiding
- 2 Batterij

43" STAND INSTALLATION DIAGRAM

1- Plaats de standaard in hun eigen sleuven onderaan op het apparaat.

2- Bevestig de standaard op het apparaat met 2 M4x15 YSB en 2 M5x16 YSB schroeven.

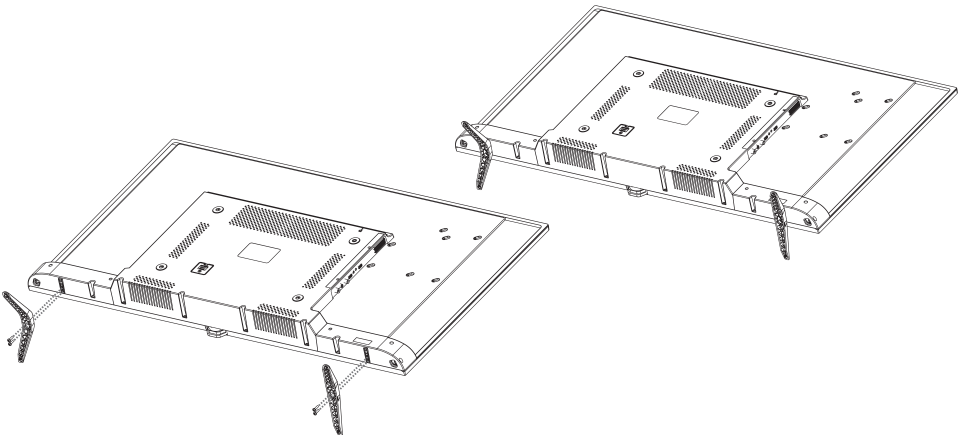

• Gerätefunktionen	3
• Sicherheitswarnungen	4
• Tastatur und hintere Anschlüsse	7
• Betriebsgerät	8
• Funktionen der Fernbedienungstasten	9
• Erstinstallationsmenü	10
• Startseite	12
• Netzwerkeinstellungen	15
• Zeiteinstellungen	15
• Gängig	15
• Über das TV-Gerät	17
• Medien	18
Foto	18
Musik	19
Video	20
Anwendungen	21
• Live-TV-App	21
• Bildeinstellung	22
• Klangeinstellung	23
• Kanaleinrichtung	23
• Funktion	27
• Setup	28
• Fehlerbehebung	29
• Technische Spezifikationen	30
• Produktmerkmale	31
• Standinstallationsdiagramm	31

LIEBER KUNDE

Bitte lesen Sie das Benutzerhandbuch sorgfältig, bevor Sie fortfahren.

Das Gerät verfügt über folgende Funktionen:

- Fernbedienung mit vollem Funktionsumfang
- Anzeige aller Menüs und Befehle für die auf dem Bildschirm durchgeführten Vorgänge (On Screen Display)
- Unterstützung für mehrsprachiges OSD-Menü
- 100 Speicher für analoge Kanäle(Optional)
- Auto Suchoption
- Programmierbare EIN- und AUSSCHALT-Zeiten
- Auto Stand-by nach dem Ende der Sendung
- Auto Anzeigeformat (4: 3 oder 16: 9) Definition
- Schneller Teletext mit 1000-Seiten-Speicher
- Digitale Verbindung mit HDMI-Eingang
- Wiedergabe von Audio-, Bild- und Filmdateien vom USB-Eingang
- 4000 Speicher für digitale Kanäle(Optional)
- CI-Modul
- AV-Eingang
- YPbPr-Eingang
- DVB T2/C (Optional)
- DVB T2/C/S2 (Optional)
- DVB S2 (Optional)
- Android™
- Wi-Fi und Ethernet (LAN) Unterstützung
- Bluetooth (Optional)



Dieses Zeichen dient zur Warnung vor Stromschlaggefahr, da das Gerät nicht isoliert ist.



Dieses Zeichen wird verwendet, um den Benutzer zu warnen, dass das Gerätehandbuch wichtige Betriebs- und Wartungsanweisungen enthält.

- Stellen Sie sicher, dass die Spannung Ihres Stromnetzes vor Ort mit der auf dem Typenschild angegebenen Spannung übereinstimmt.
- Teile des Gerätesatzes sind hitzeempfindlich. Die maximale Umgebungstemperatur darf 40°C nicht überschreiten.
- Um eine ausreichende Belüftung zu gewährleisten, muss der Abstand zum Produkt mindestens 10 cm betragen.
- Das Gerät stellt die Lüftungsöffnungen an den Seiten zurück oder deckt sie ab. Lüftungsöffnungen in der Zeitung, Tischdecke, Abdeckung mit Gegenständen wie Gardinen.
- Stellen Sie das Gerät in ausreichender Entfernung zu Hitzequellen (offener Kamin etc.) und zu Geräten, die starke Magnet- oder Elektrofelder erzeugen, auf.
- Die relative Luftfeuchtigkeit am Aufstellungsort dürfen 85 % nicht überschreiten.
- Setzen Sie das Gerät beim Platzieren nicht direkter Sonneneinstrahlung aus.
- Setzen Sie Ihr Gerät keinen mechanischen Vibrationen oder Stößen aus.
- Stellen Sie Ihr Gerät nicht in staubigen Umgebungen auf.
- Vermeiden Sie jegliche Flüssigkeitsspritzer und tropfen auf dem Gerät.
- Es dürfen keine mit Wasser gefüllten Gegenstände (Vasen etc.) auf dem Gerät abgestellt werden.
- Kondensation kann auf dem Bildschirm (und an einigen Stellen innerhalb des Gerätesatzes) beobachtet werden, wenn das Gerät von einer kälteren Umgebung in eine wärmere gebracht wird. Bevor Sie das Gerät wieder einschalten, warten Sie auf die Verdampfung.
- Das Gerät kann mit den Tasten am Gerät bedient oder in den Standby-Modus geschaltet werden.
- Wenn Sie das Gerät längere Zeit nicht verwenden möchten, ziehen Sie das Netzkabel aus der Steckdose.
- Es wird empfohlen, das Gerät bei Gewittern von Netzschalter und Antennenkabel zu trennen, um gefährliche elektrische oder elektromagnetische Schwankungen zu vermeiden. Sorgen Sie daher dafür, dass Netz- und Antennenstecker jederzeit leicht erreichbar sind.
- Stellen Sie keine brennbaren Gegenstände wie z.B. eine Kerze auf das Gerät

Installation

- Installieren Sie das Gerät in der Nähe eines leicht zugänglichen Steckers.
- Stellen Sie das Gerät auf festen und ebenen Untergrund.

Wandmontage

Hinweis: Für diesen Vorgang sind zwei Personen erforderlich.

Um die Montage sicher durchzuführen, beachten Sie bitte die folgenden Sicherheitshinweise:

- Überprüfen Sie die Tragfähigkeit der Wand auf das Gesamtgewicht des Gerätes und des Wandmontagemechanismus.
- Folgen Sie den Anweisungen, die mit der Wandhalterung geliefert werden.
- Das Gerät muss an einer ebenen Wand installiert werden.
- Verwenden Sie für das Wandmaterial geeignete Dübel.
- Vergewissern Sie sich, dass die Kabel des Geräts nicht am Gerät hängen bleiben.

Alle anderen Sicherheitsanweisungen bezüglich unserer Gerätesätze sind auch hier gültig.

Achtung:

Stellen Sie sicher, dass die Oberfläche, auf der Sie das Gerät aufstellen möchten, stark genug ist, um das Gewicht zu tragen. Stellen Sie das Gerät nicht auf eine instabile Oberfläche (verschiebbares Regal, vorspringende Teile etc.) und stellen Sie sicher, dass die Vorderseite des TV-Geräts nicht über die Aufstellungsfläche hinausragt.

Transportieren des Geräts

- Entfernen Sie alle Kabel, bevor Sie das Gerät transportieren.
- Halten Sie das Gerät fest, wenn Sie es anheben oder umstellen. Belasten Sie das LED-Panel nicht.
- Setzen Sie das Gerät beim Bewegen setzen Sie es keinen Stößen oder Vibrationen aus.
- Wenn das Gerät umgestellt oder aus irgendeinem Grund bewegt wird, verpacken Sie es mit Originalkarton und Verpackungsmaterial.

LED-Panel

Die zur Herstellung dieses Produkts verwendeten Materialien sind zum Teil zerbrechlicher Art. Daher kann das Produkt zerstört werden, wenn es herunterfällt oder gestoßen wird. Das LCD-Panel ist ein Hochtechnologieprodukt, das Ihnen besonders detailreiche Bilder bietet. Manchmal kann eine gewisse Anzahl inaktiver Pixel dauerhaft blau, grün oder rot leuchten. Dies hat keinen Einfluss auf die Funktion des Produkts.

Wartung

Ziehen Sie vor der Reinigung immer das Fernsehgerät aus der Steckdose. Verwenden Sie einen Glasreiniger oder ein glattes Tuch, ohne das LED-Panel zu drücken, um den Bildschirm zu reinigen, und einen weichen Reiniger für den Rest des Sets. Reinigungsmittel, die Aceton, Toluol oder Alkohol enthalten, können das LED-Panel Ihres Geräts beschädigen. Verwenden Sie daher niemals derartige Reinigungsmittel.

Wichtige aggressive Reinigungsmittel, alkoholhaltige und abrasive Produkte können den Bildschirm beschädigen. Entfernen Sie regelmäßig den Staub aus den Belüftungsöffnungen. Starke aggressive Reinigungsmittel, alkoholhaltige und abrasive Produkte können den Bildschirm beschädigen. Sollte ein Objekt oder eine Flüssigkeit in das Gerät gelangen, ziehen Sie sofort den Stecker heraus und lassen Sie das Gerät von einem autorisierten Service überprüfen. Öffnen Sie das Gerät nicht selbst und lassen Sie es nicht von unbefugten Personen öffnen, andernfalls riskieren Sie sowohl sich selbst als auch das Gerät.

Öffnen Sie das Gerät nicht selbst und lassen Sie es nicht von unbefugten Personen öffnen, riskiert Sie sich auch wie das Gerät.

Bedingungen in Bezug auf Umwelt und menschliche Gesundheit

Entspricht der WEEE-Richtlinie.

WEEE

Dieses Gerät besteht aus Teilen, die gemäß der WEEE-Richtlinie recycelt werden können, aber nicht entsorgt werden dürfen



Dieses Symbol auf dem Produkt oder seiner Verpackung weist darauf hin, dass dieses Produkt nicht als Hausmüll behandelt werden darf. Es sollte stattdessen an geeignete Sammelstellen für das Recycling von elektrischen und elektronischen Geräten geliefert werden. Sie werden dazu beitragen, dass mögliche negative Auswirkungen auf die Umwelt und die menschliche Gesundheit vermieden werden, indem sichergestellt wird, dass dieses Produkt entsprechend entsorgt wird.

Durch das Recycling der Materialien werden natürliche Ressourcen geschützt.

Für weitere Informationen zum Recycling dieses Produkts wenden Sie sich bitte an örtliche Zivilbehörden, Hausmüll-Entsorgungsunternehmen oder den Händler, bei dem Sie das Produkt gekauft haben.

- Berühren Sie die Steckdose und den Wandadapter nicht mit nassen Händen.
- Wenn Sie einen Brandgeruch oder Rauch erkennen, ziehen Sie sofort den Netzschalter des Gerätes ab.
- Öffnen Sie nicht die Rückwand des Gerätes selbst. Andernfalls besteht die Gefahr elektrischer Schläge.
- Das Gerät hat einen ausreichenden Schutz, um die Abgabe von Röntgenstrahlung zu vermeiden. Reparaturen durch nicht qualifizierte Personen, Änderungen an der Hochspannungsschaltung oder Austausch des LCD-Panels gegen einen falschen Typ können dazu führen, dass größere Mengen Röntgenstrahlung abgegeben werden. Ein derart verändertes Gerät entspricht nicht mehr der Zulassung und darf nicht mehr in Betrieb genommen werden.
- Übermäßiger Schalldruck von Kopfhörern und Kopfhörern kann zu Hörverlust führen.
- Werfen Sie verbrauchte Batterien in geeignete Behälter und berücksichtigen Sie dabei die Schäden, die sie der Umwelt zufügen können.

Informationen zu Nutzungsfehlern

- Jeder Flüssigkeitskontakt zum Produkt im Falle von Regenwasser erreicht das Produkt durch Antennenkabel,
- Falsche Spannungsanlegung, Hochspannungsempfang,
- Eingriffe von nicht autorisierten Personen,
- Fehler aufgrund von Herunterfallen und Abstürzen, nachdem das Produkt an den Verbraucher geliefert wurde. Die Brüche und Kratzer auf der Außenoberfläche sind alle Benutzerfehler.

Informationen zur effizienten Nutzung des Energieverbrauchs

- Wenn das Gerät nicht funktioniert, sollte es ausgesteckt und nicht mit der Fernbedienung ausgeschaltet werden. Wenn es von der Fernbedienung ausgeschaltet wird, verbraucht es weiterhin Energie in der Stand-By-Position.
- Niedriger Geräuschpegel reduziert den Energieverbrauch.

10 Jahre Lebensdauer

EU-Konformitätserklärung



□ TASTATUR UND ANSCHLÜSSE

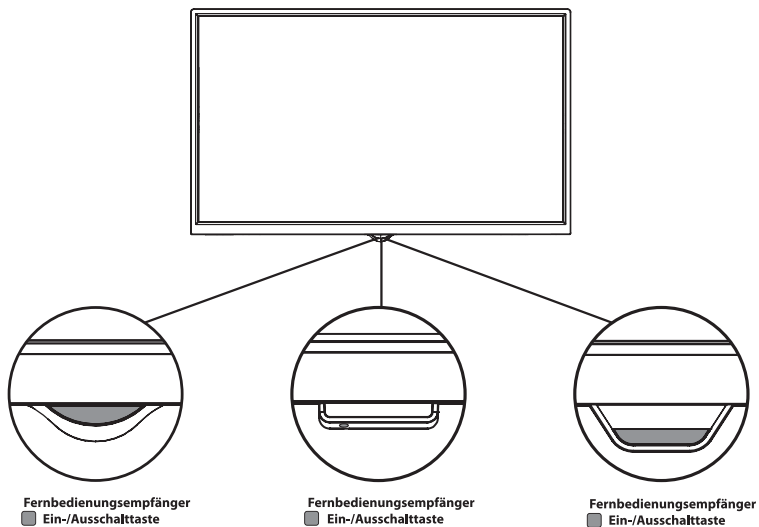

□ HINTERE ANSCHLÜSSE

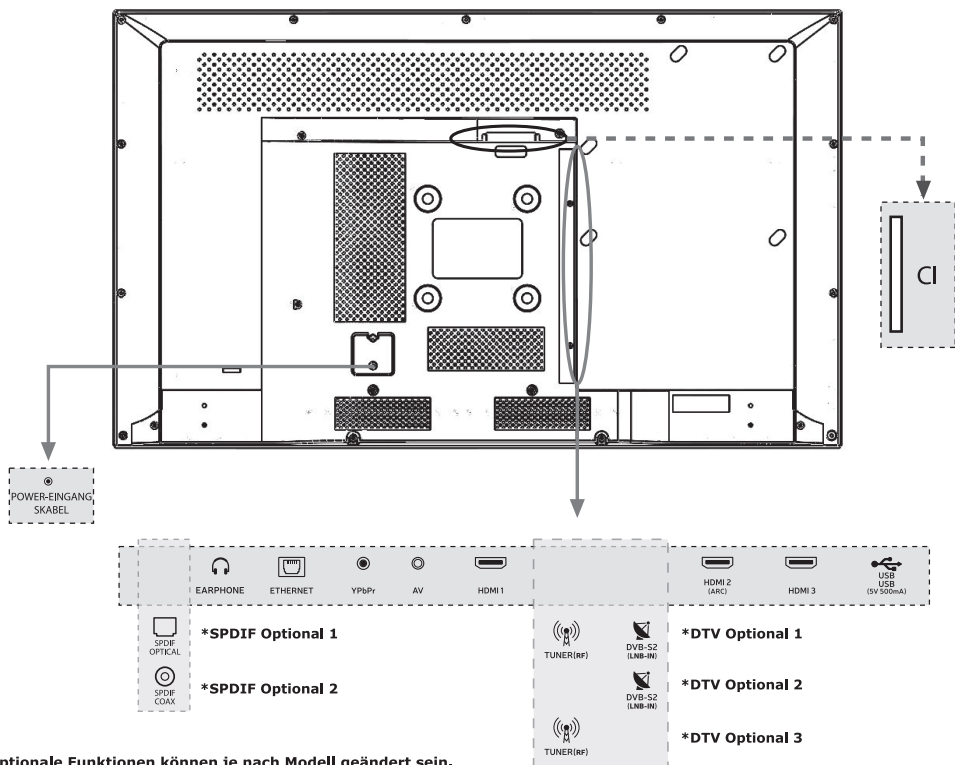

*Optionale Funktionen können je nach Modell geändert sein.

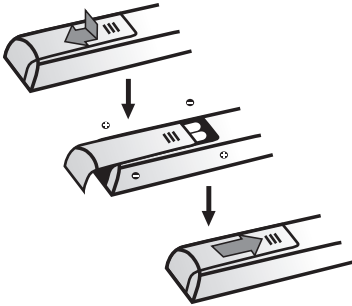

Wenn Sie die Hinweise auf dieser Seite zur Bedienung des TV-Geräts und der Fernbedienung gelesen haben, können Sie auf den Seiten zur Benutzung der Fernbedienung und zur Einstellung der Kanäle fortsetzen.

1. Legen Sie zwei AAA-Batterien in die Fernbedienung ein. Hinweise zur Verwendung der Batterien: Verwenden Sie nur Batterien vom angegebenen Typ. Achten Sie beim Einlegen auf die richtige Polung. Verwenden Sie niemals alte und neue Batterien zusammen. Verwenden Sie keine wiederaufladbaren Batterien. Setzen Sie die Batterien niemals hohen Temperaturen aus, werfen Sie sie nicht ins Feuer und versuchen Sie nicht, diese aufzuladen oder zu öffnen. Andernfalls kann es zum Austritt von Batterieflüssigkeit oder zur Explosion kommen. Nehmen Sie die Batterien aus der Fernbedienung, wenn Sie diese für längere Zeit nicht benutzen.

2. Stecken Sie das Stromkabel **ZUERST** am Gerät und **DANN** an den Wandstecker.

HINWEIS: Wenn die Batterie durch einen falschen Batterietyp ersetzt wird besteht Explosionsgefahr. Ersetzen Sie die Batterie nur durch derselben oder einer gleichwertigen Batterie.

Ihr Gerät kann nur an eine Wechselstromquelle angeschlossen werden. Es darf niemals an eine DC-Stromversorgung angeschlossen werden. Stecken Sie das Netzkabel nicht ein, wenn sich der Stecker vom Kabel gelöst hat.

Hinweis: Bilder sind figurativ. Die Position der Steckdose auf der Rückseite des Geräts kann je nach Modell variieren.

3. Schalten Sie Ihr Gerät ein, indem Sie auf der Rückseite die Taste POWER drücken. Sie können durch Drücken der Taste MENÜ in das MENÜ gelangen, die Lautstärke mit der Taste VOL- verringern, mit der Taste VOL+ erhöhen und mit den Tasten CH -/+ zwischen den Kanälen umschalten.

□ FUNKTIONEN DER FERNBEDIENUNG



1. **Standby:** Schaltet das Gerät ein / aus.
2. **Source (Quelle):** Öffnet die Quellseite.
3. **Mute (Still):** Schaltet Audio ein / aus.
4. **TXT:** Zeigt Videotext an.
5. **Bildschirmspiegelung:** Die Bildschirmspiegelung ermöglicht die Anzeige des kompatiblen Bildschirms (z. B. eines Smartphones) auf dem Fernseher.
6. **REC:** Startet die PVR-Aufzeichnung.
7. **PVR:** Öffnet die Wiedergabeseite für die Aufnahme.
8. **Stop:** Stoppt die Medien.
9. **Schneller Vorlauf:** Schneller Vorlauf der Medien.
10. **Spielen/Pause:** Spielt oder pausiert Medien. / Öffnet das Zeitverschiebungsmenü.
11. **Schneller Rücklauf:** Schneller Rücklauf der Medien.
12. **Farbtasten:** Aktiviert die Funktionen für die Symbole Rot / Grün / Gelb / Blau.
13. **Leertaste:** Führt ein Leerzeichen zwischen Zeichen und Wörtern auf der Bildschirmstastatur aus.
14. **Löschtaste:** Hiermit können Sie die auf der Bildschirmstastatur geschriebenen Zeichen löschen.
15. **HOME:** Öffnet die Smart TV-Seite.
16. **VOL+/-:** Passt die Lautstärke an.
17. **CH+/-:** Schaltet zwischen den Kanälen um.
18. **Maus:** Schaltet die Maus ein oder aus.
19. **OK:** Öffnet die Kanalliste.
20. **Pfeiltasten:** Führt die Navigation in Menüs durch.
21. **Menu:** Öffnet das Menü.
22. **EXIT (Ausgang):** Beendet die Anwendung und das Menü.
23. **RECALL:** Wechselt zum vorherigen Kanal.
24. **FAV (Favoriten):** Führt die Operation bezüglich der farbigen Tasten aus.
25. **EPG (Elektronischer Programmführer):** Zeigt den elektronischen Programmführer an.
26. **Info:** Zeigt Informationen zum Inhalt des Bildschirms an.
27. **Zifferntasten:** Kanal wechseln, Zahlen in ein Textfeld auf dem Bildschirm eingeben.
28. **Untertitelsprache:** Zeigt die Untertiteloption an.
29. **Audiosprache:** Zeigt die Option für die Audiosprache an.

□ ERSTINSTALLATIONSMENÜ

Sobald Sie Ihr Fernsehgerät einschalten, startet der Fernseher, bitte warten Sie. Nach dem Booten wird das Menü "Erstinstallation" angezeigt.

Sprache: Drücken Sie die Tasten ▲/▼, um die gewünschte Sprache zu wählen und bestätigen Sie mit der Taste OK. Drücken Sie ► um zum nächsten Schritt zu gelangen.

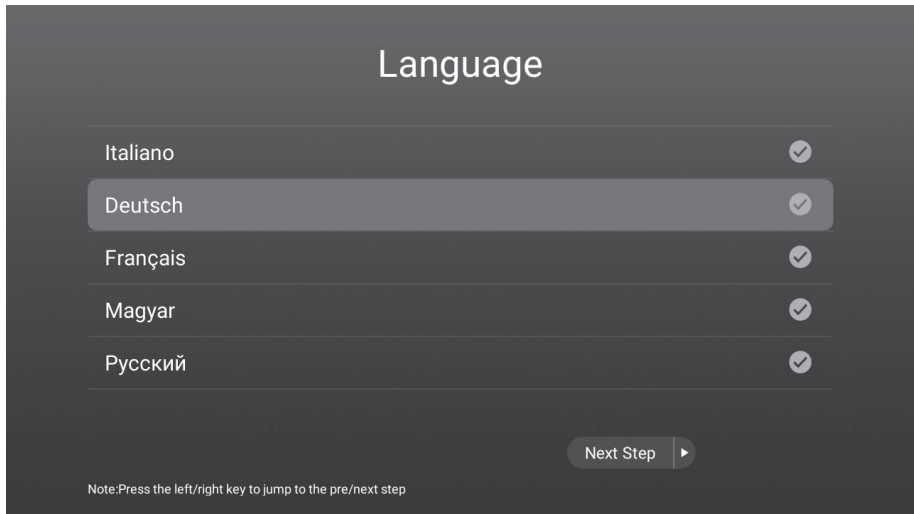

Zeitzone: Drücken Sie die Taste ▲/▼, um Ihre Stadt auszuwählen, oder wählen Sie eine Stadt mit der gleichen Zeitzone aus und bestätigen Sie mit der **OK-Taste**. Drücken Sie die Taste ► um zum nächsten Schritt zu gelangen. Sie können zum vorherigen Schritt zurückkehren, indem Sie die Taste ◀ drücken.

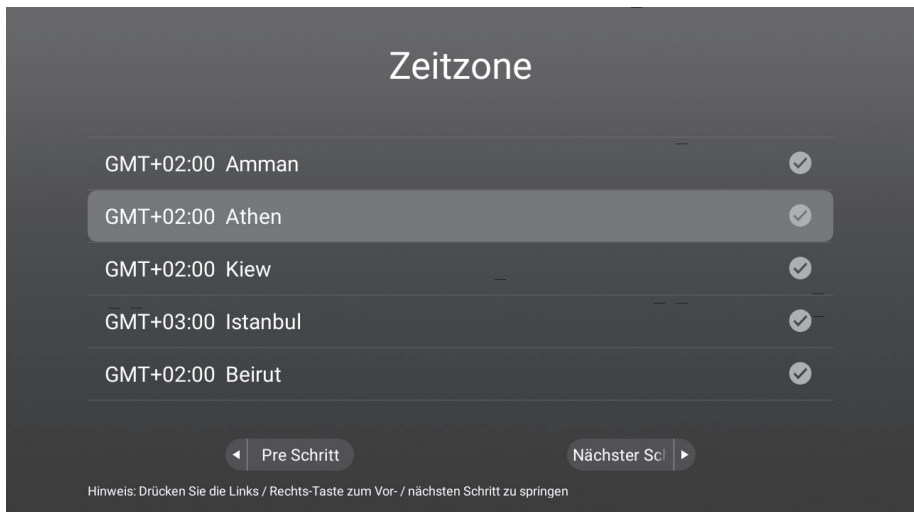

Netzwerk: Drücken Sie die ▲/▼ -Taste, um Ihre WLAN-SSID auszuwählen, und drücken Sie dann zum Einstellen die OK-Taste. Geben Sie das Netzwerkpasswort ein und verbinden Sie sich mit dem Internet. Drücken Sie die Taste ► um zum nächsten Schritt zu gelangen. Sie können zum vorherigen Schritt zurückkehren, indem Sie die Taste ◀ drücken.

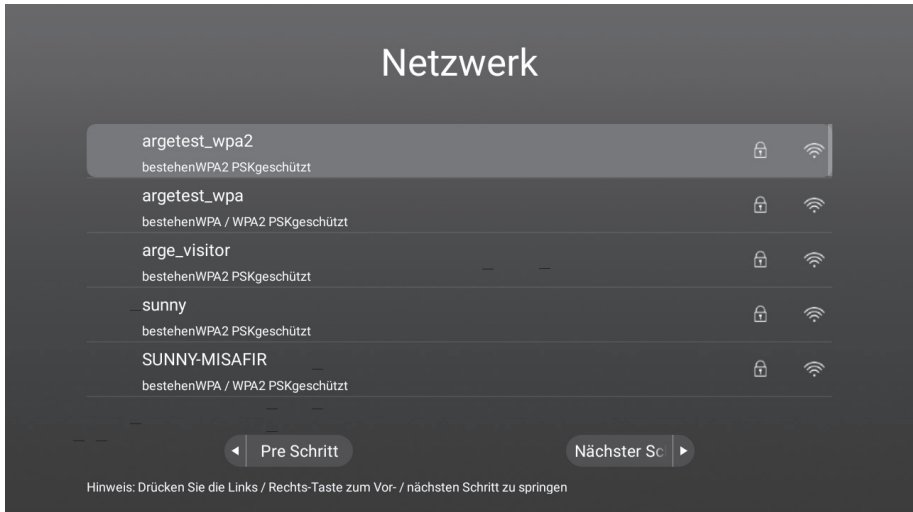

Sie können nun Ihren Smart TV verwenden. Sie können die Taste ▲/▼ drücken, um Folgendes auszuwählen: Starten Sie TV (um die Live-TV-App zu öffnen) oder starten Sie den Launcher (um die Smart TV-Startseite zu öffnen), und drücken Sie zur Bestätigung die **OK-Taste**. Drücken Sie ►, um zu Ihrer Auswahl zu gelangen.

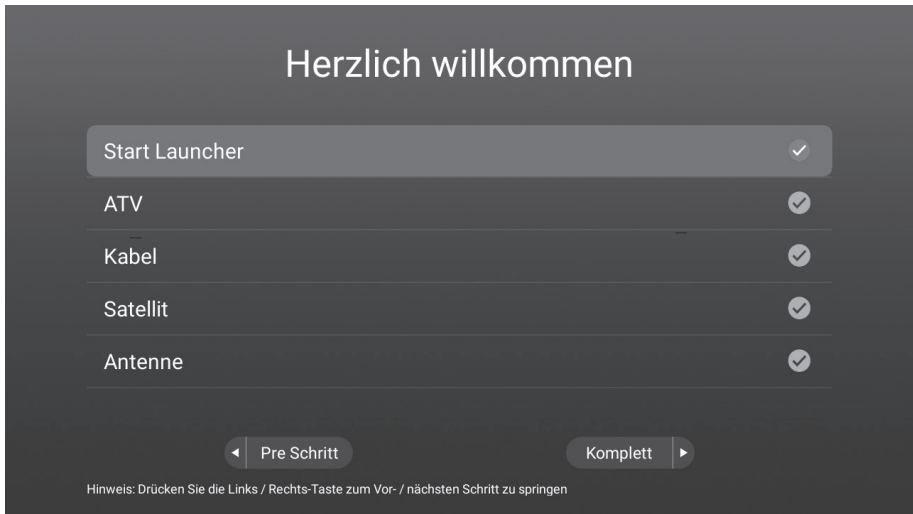

□ STARTSEITE

Stellen Sie vor der Verwendung des Fernsehgeräts sicher, dass Uhrzeit und Datum korrekt sind. Sie können die Startseite aufrufen, indem Sie die Taste **"HOME"** auf der Fernbedienung drücken. Die erste Zeile der Startseite enthält Wetter und neue Trendvideos. Die Videos werden alle paar Tage aktualisiert. Wählen Sie mit den Tasten ◀/▶ das Video aus und drücken Sie die Taste **OK**, um das gewünschte Video abzuspielen (Hinweis: YouTube-App sollte installiert sein, um diese Videos abzuspielen).



Vorgeschlagene APP

Es ist die empfohlene APP im APP Store, drücken Sie die **OK Taste**, um diese APPs aus dem Store herunterzuladen, du kannst auch den APP Store aufrufen, um andere APPs herunterzuladen.

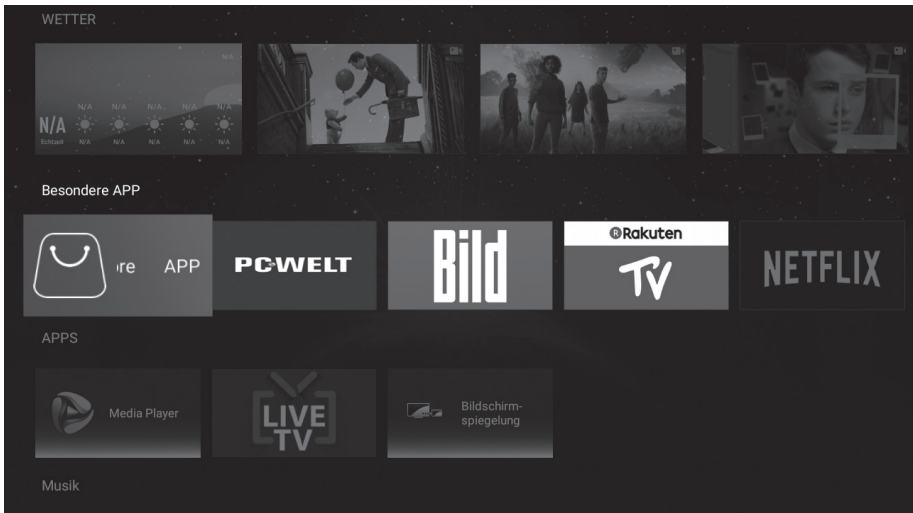

APPS.

Dieser Teil enthält voreingestellte Apps sowie die vom Benutzer installierten Apps.

Drücken Sie ◀/▶ um APP auszuwählen, und drücken Sie dann die **OK-Taste**, um es auszuführen.

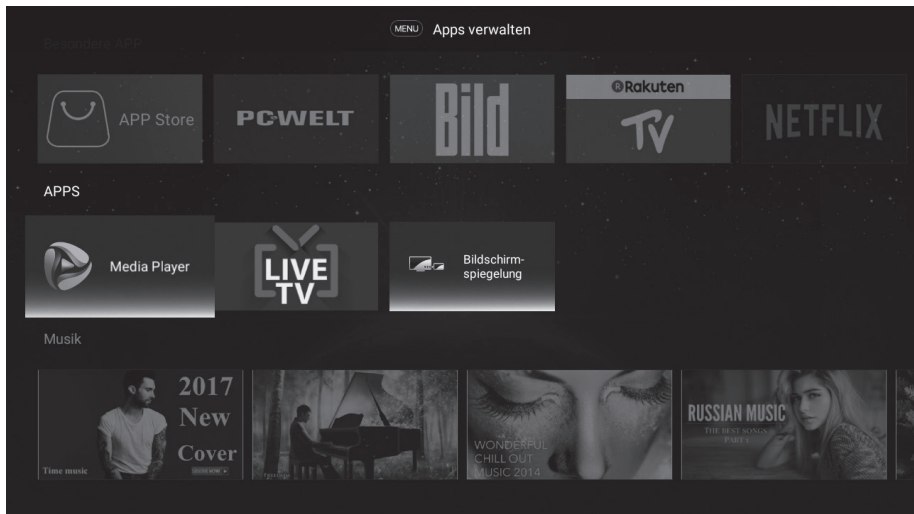

Browser

Der Benutzer kann über die Browser-App auf das Internet zugreifen (der Browser muss heruntergeladen und installiert werden).

Nach der Installation des Browsers können Sie durch Drücken der Taste **"HOME"** auf der Fernbedienung darauf zugreifen.

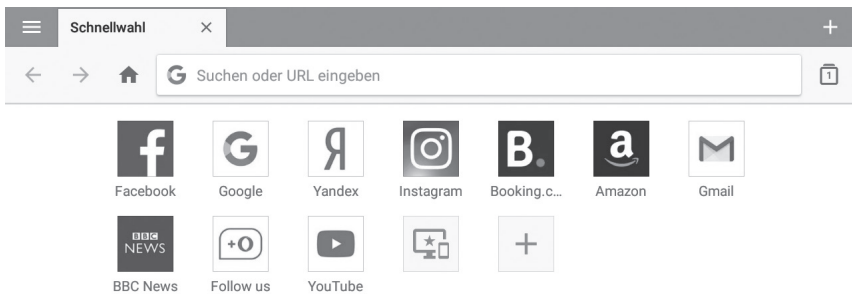

Sport und Musik

Diese Zeile enthält die Trendmusik- und Sportvideos.

Drücken Sie ◀/▶, um das Video auszuwählen, und drücken Sie dann die **OK-Taste**, um es abzuspielen (Hinweis: YouTube-App sollte installiert sein, um diese Videos abzuspielen).

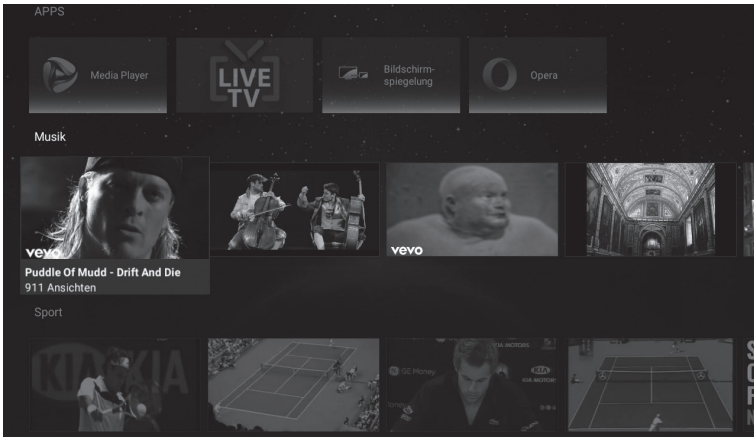

Einstellungen

Drücken Sie die **OK-Taste**, um die Systemeinstellung zu öffnen.

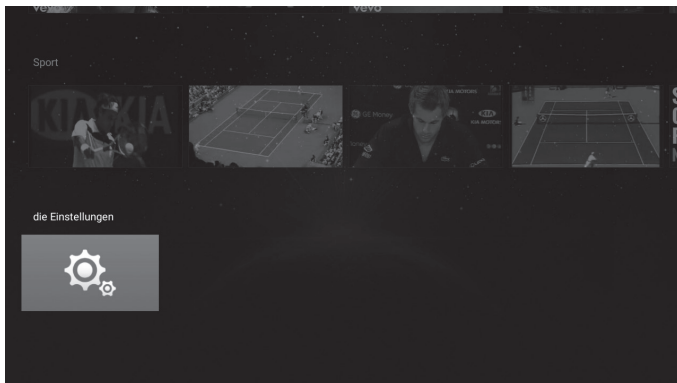

□ NETZWERKEINSTELLUNGEN

Wählen Sie mit den Tasten ▲/▼ das Netzwerk aus, das Sie verwenden möchten. (Bluetooth ist optional)

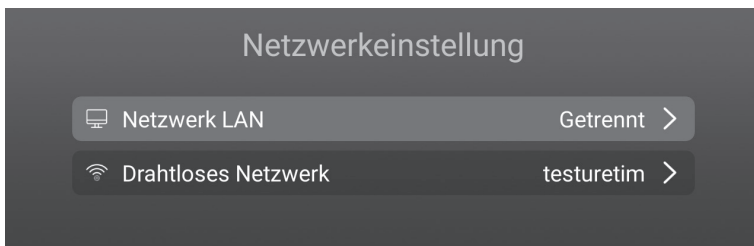

□ ZEITEINSTELLUNG

Drücken Sie die Taste ▲/▼ , um die Optionen auszuwählen, und drücken Sie dann die Taste **OK**, um sie zu ändern.

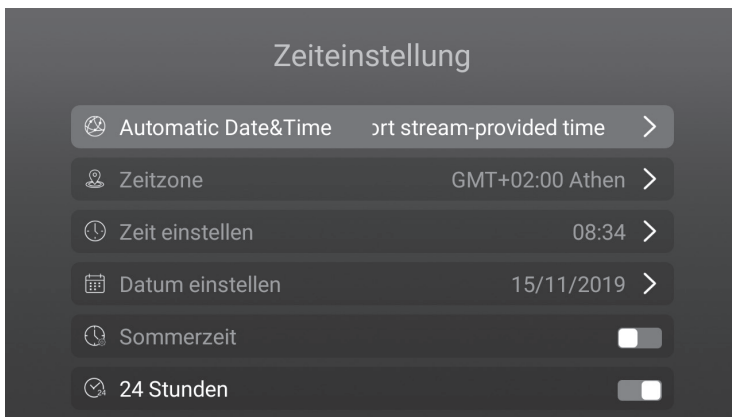

□ COMMON

Drücken Sie die Taste ▲/▼ , um die Optionen auszuwählen, und drücken Sie dann die Taste **OK**, um sie zu ändern.

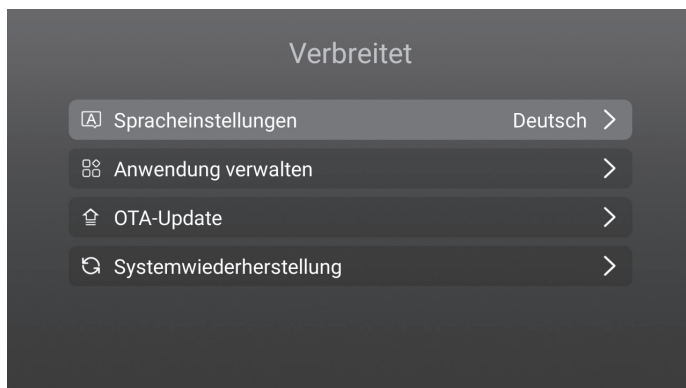

Spracheinstellung

Wählen Sie mit ▲/▼ die gewünschte Systemsprache und bestätigen Sie mit der OK-Taste.

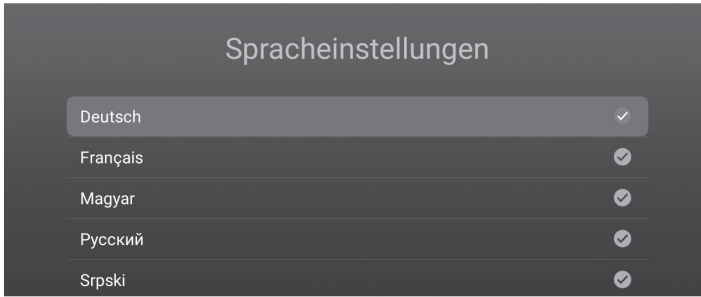

Anwendungsmanager

Sie können die installierten Apps überprüfen, indem Sie die **OK**-Taste zur Installierten Anwendung drücken. Sie können auch die Apps deinstallieren, die Sie mit Deinstalliert heruntergeladen haben

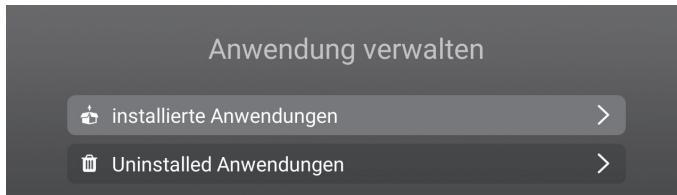

OTA-Update

Klicken Sie auf die Schaltfläche **"UPGRADE PRÜFEN"**, um das Softwareupdate zu prüfen.

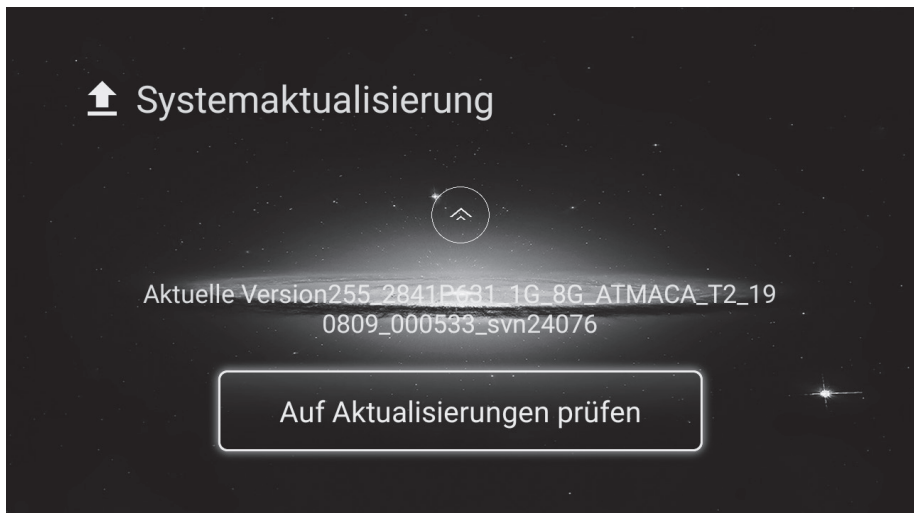

System-Wiederherstellung

Klicken Sie auf die Schaltfläche "FACTORY DATA RESET", um die Systemwiederherstellung durchzuführen, alle Apps, die Sie heruntergeladen haben, Mediendateien, die Sie im internen Speicher gespeichert haben, und die Kanäle, die Sie in ATV / DTV installiert haben, werden gelöscht. Alle Einstellungen werden ebenfalls auf die Werkseinstellungen zurückgesetzt.

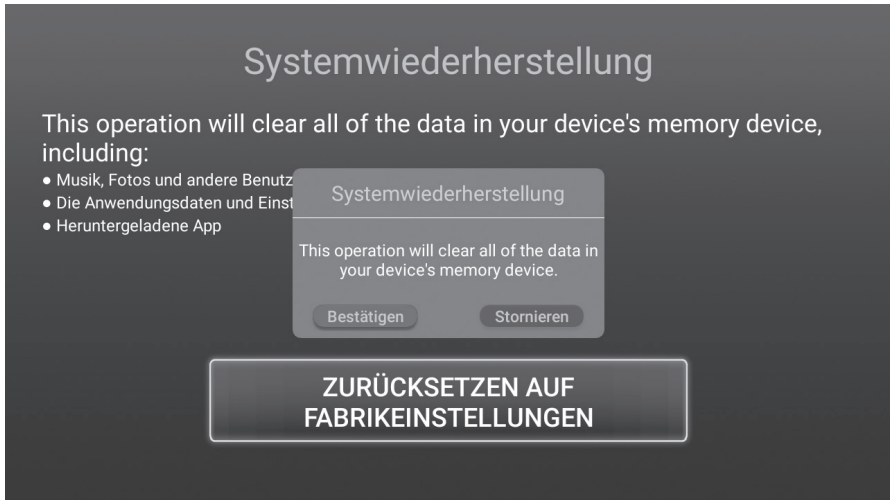

□ ÜBER DEN TV

Dieser Teil zeigt die Systeminformationen.

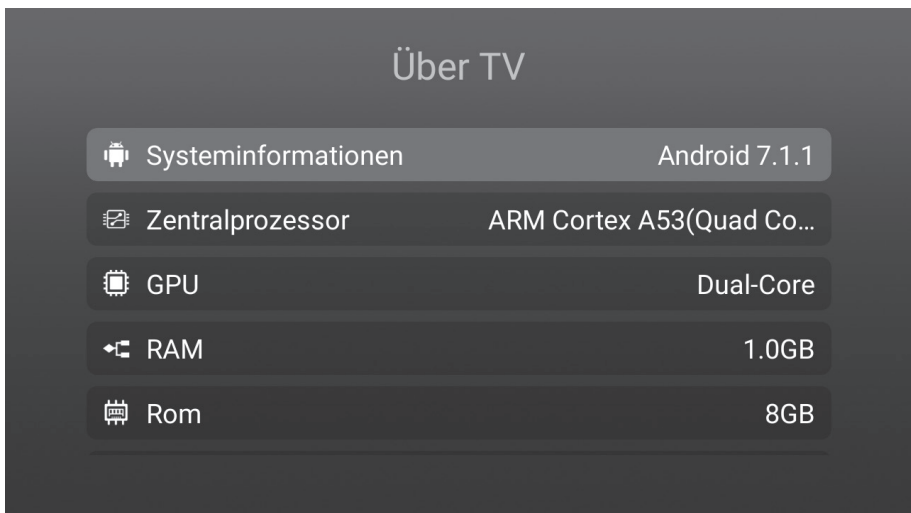

□ MEDIA

Wählen Sie mit den Tasten ▲/▼/◀/▶ den Media-Player auf der Startseite, und drücken Sie zur Bestätigung **OK**.

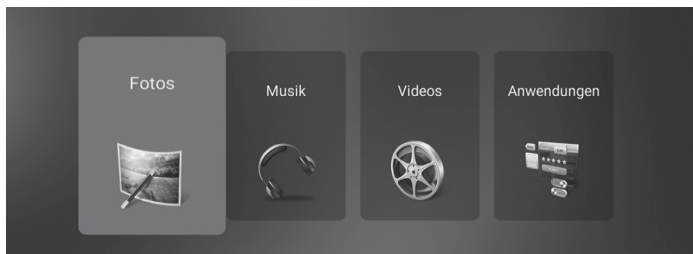
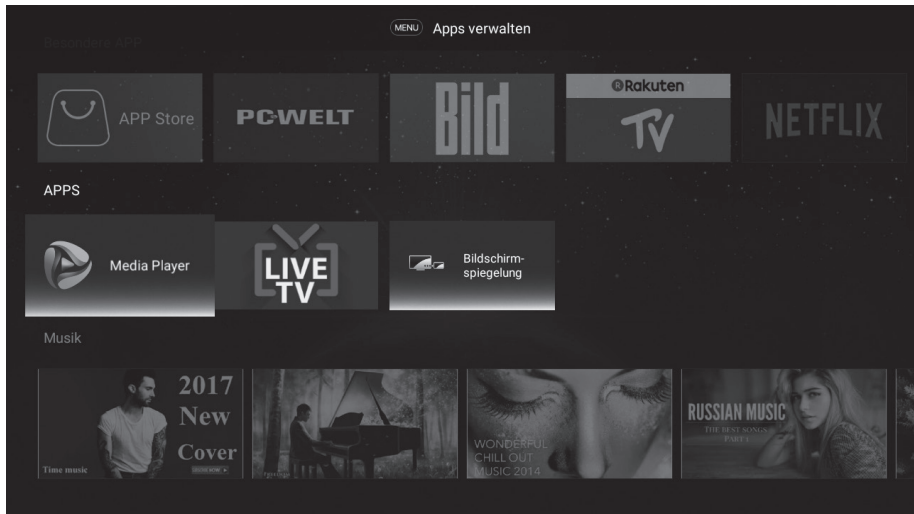

Fotos

Wählen Sie mit den Tasten ◀/▶ im Medienmenü die Option Foto, und drücken Sie zur Bestätigung die Taste **OK**. Drücken Sie die **EXIT**-Taste, um zum vorherigen Menü zurückzukehren.

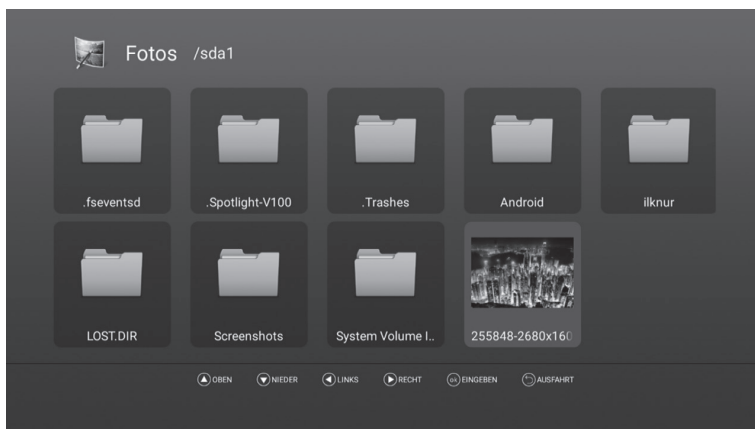

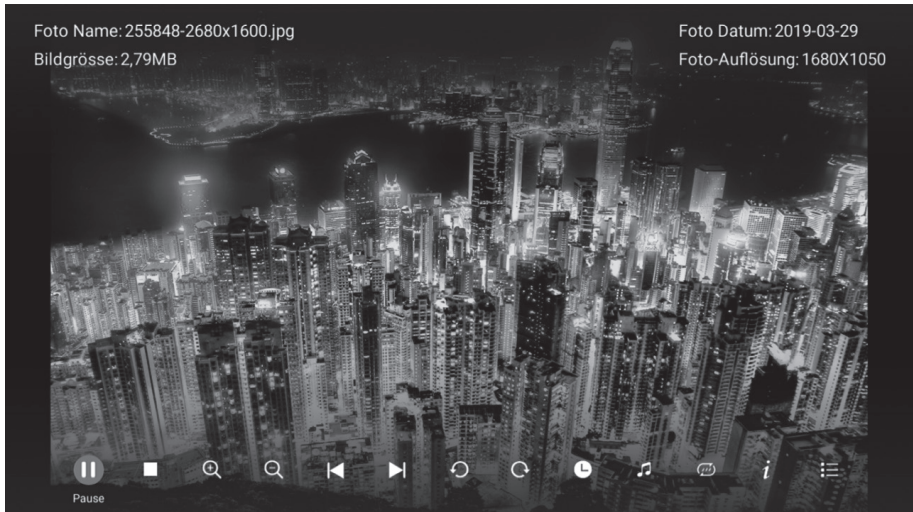

Sie können die Informationen des aktuell wiedergegebenen Fotos anzeigen, indem Sie in der Bildschirm-Wiedergabeleiste auf das Symbol **i** drücken.
 Drücken Sie die Taste **▶ ||**, um die Diashow abzuspielen oder anzuhalten. Drücken Sie die **▲/▼**-Taste, um das Bild zu drehen. Drücken Sie **◀/▶**, um das nächste / vorherige Foto anzuzeigen.

Musik

Drücken Sie die Taste **◀/▶**, um Musik im Medienmenü auszuwählen, und drücken Sie dann zur Bestätigung die Taste **OK**.

Drücken Sie die **EXIT**-Taste, um zum vorherigen Menü zurückzukehren.

Wählen Sie mit den Tasten **▲/▼/◀/▶** den Titel aus, den Sie hören möchten, und drücken Sie dann zum Abspielen die Taste **OK**.

Drücken Sie die **EXIT**-Taste, um zum vorherigen Menü zurückzukehren.

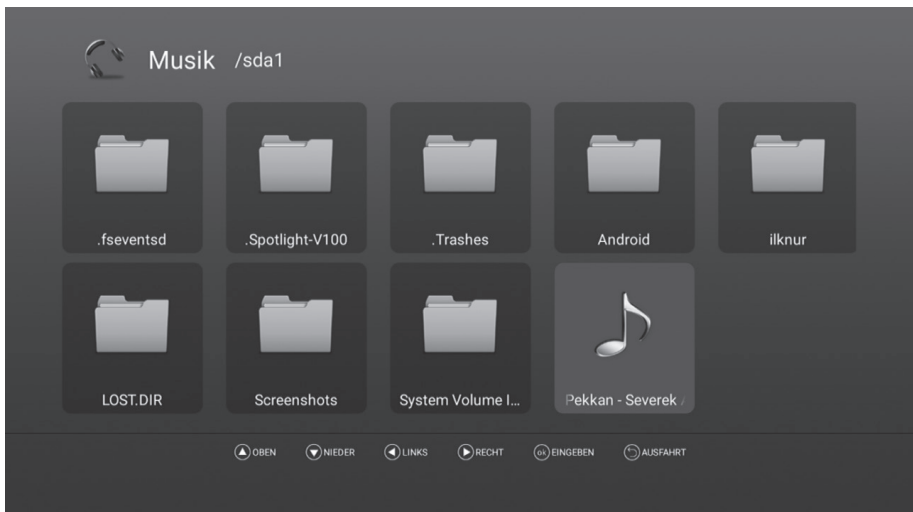

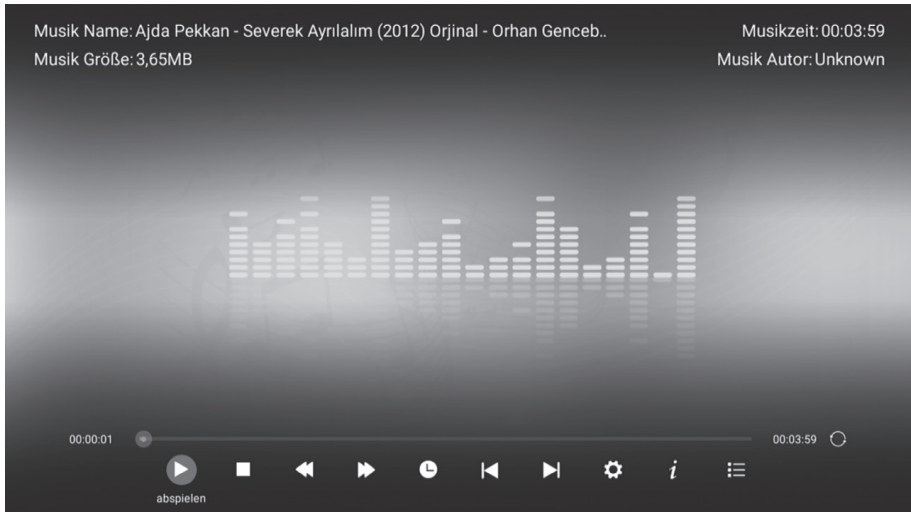

Videos

Drücken Sie die Tasten ◀/▶, um Video im Medienmenü auszuwählen und drücken Sie dann die Taste **OK**, um das Menü zu öffnen.

Drücken Sie die **EXIT**-Taste, um zum vorherigen Menü zurückzukehren.

Wählen Sie mit den Tasten ◀/▶/▲/▼ und **OK** den gewünschten Ordner aus.

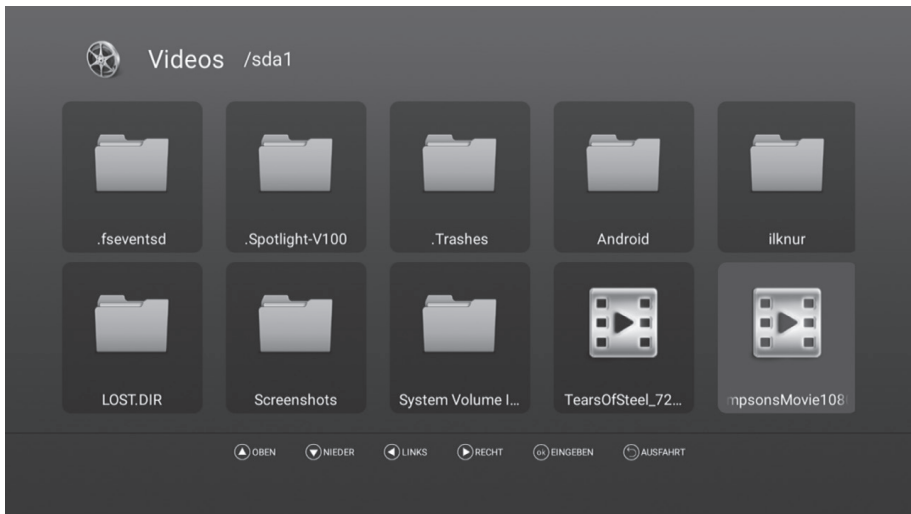

Drücken Sie die Taste **▶ ||**, um das Video abzuspielen / anzuhalten, drücken Sie die Taste **■** oder die Taste **EXIT**, um die Wiedergabe zu stoppen.



Anwendungen

Drücken Sie die Taste **◀/▶**, um Anwendung im Medienmenü auszuwählen, und drücken Sie die **OK**-Taste, um das Menü zu öffnen. Sie können Anwendungen über diese Auswahl installieren.

Drücken Sie die **EXIT**-Taste, um zum vorherigen Menü zurückzukehren.

□ Live-TV App

Sie können die Live-TV-App öffnen, indem Sie entweder **"LIVETV"** auf der Fernbedienung drücken oder die App von der Startseite aus öffnen.

EINGABEQUELLE

1. Drücken Sie die Quellentaste **"SOURCE"**, um die Liste der Eingangsquellen anzuzeigen.
2. Drücken Sie die **▲/▼**-Taste, um die Eingangsquelle auszuwählen, die Sie sehen möchten;
3. Drücken Sie die **OK**-Taste, um die Eingangsquelle einzugeben.

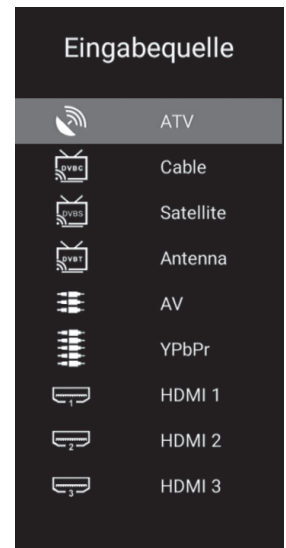

□ HAUPTMENÜ

- Drücken Sie die Menü-Taste "**MENU**", um das Haupt-OSD-Menü anzuzeigen;
- Drücken Sie die **▲/▼** -Taste, um das gewünschte Untermenü zu wählen.
- Sie können die gewünschten Einstellungen vornehmen, indem Sie **▲/▼** zur Auswahl, **OK** zum Eingeben und **EXIT** zum Speichern und Zurückkehren zum vorherigen Menü drücken. Sie können das gesamte Menü durch Drücken von **EXIT** verlassen.

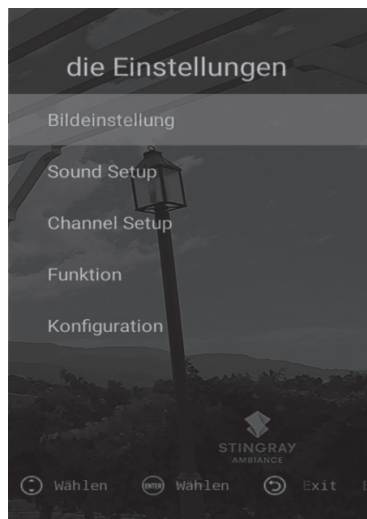

□ BILDEINSTELLUNG

Bildmodus

Wählen Sie mit den Tasten **▲/▼** die Option Bildmodus, und drücken Sie zur Bestätigung die Taste **OK**. (Verfügbare Bild-Modi: Standard, Dynamisch, Mild, Benutzer)

Sie können den Wert für Helligkeit, Kontrast, Farbe und Schärfe nur einstellen, wenn sich das Bild im Benutzermodus befindet.

Farbtemperatur

Wählen Sie mit den Tasten **▲/▼** die Option Farbtemperatur und drücken Sie die Taste **OK**. Wählen Sie mit den Tasten **▲/▼** : Normal, Cool, Warm. Drücken Sie **OK**, um Ihre Auswahl zu treffen.

DNR

Drücken Sie die Taste **▲/▼** , um DNR auszuwählen, und drücken Sie dann die Taste **OK**, um das Menü zu öffnen. Wählen Sie mit den Tasten **▲/▼** : Aus, Niedrig, Mittel, Hoch, Auto. Drücken Sie **OK**, um Ihre Auswahl zu treffen.

Seitenverhältnis

Wählen Sie mit den Tasten **▲/▼** die Option Bildseitenverhältnis und drücken Sie die **OK**-Taste, um das Bild zu öffnen. Wählen Sie mit den Tasten **▲/▼** : Auto, 16: 9, 4: 3, Zoom 1, Zoom 2. Drücken Sie **OK**, um Ihre Auswahl zu treffen.

Hintergrundbeleuchtung anpassen

Wählen Sie mit den Tasten **▲/▼** die Option Hintergrundbeleuchtung einstellen und drücken Sie die **OK**-Taste. Wählen Sie mit den Tasten **▲/▼** : Max, Hoch, Mittel, Niedrig. Drücken Sie **OK**, um Ihre Auswahl zu treffen.

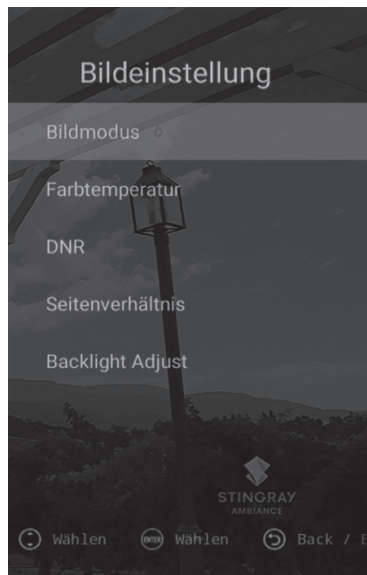

□ Klangeinstellung

Wählen Sie mit den Tasten ▲/▼ im Menü Ton die Option aus, die Sie einstellen möchten, und drücken Sie die Taste **OK**, um das Menü zu öffnen.

Klangmodus

Drücken Sie die Taste ▲/▼, um den Tonmodus auszuwählen, und drücken Sie dann zum Bestätigen die Taste **OK**. (Verfügbare Ton-Modi: Standard, Film, Musik, Benutzer).

Sie können den Wert für Bass und Höhen einstellen, wenn sich der Sound im Benutzermodus befindet.

Balance

Drücken Sie zum Anpassen die Taste ◀/▶. Drücken Sie dann die **EXIT**-Taste, um direkt zum vorherigen Menü zurückzukehren.

AVL

Drücken Sie die **OK**-Taste zur Einstellung. Drücken Sie dann die **EXIT**-Taste, um direkt zum vorherigen Menü zurückzukehren.

Digitaler Audioausgang

Wählen Sie mit den Tasten ▲/▼ die Option SPDIF-Ausgang und bestätigen Sie mit der Taste **OK** (Verfügbare SPDIF-Modi: AUTO, PCM, AUS).

Drücken Sie die **EXIT**-Taste, um direkt zum vorherigen Menü zurückzukehren.

Audio Beschreibung

Drücken Sie die **OK**-Taste zum Einstellen (verfügbarer AD ON / OFF).

Wenn Sie AD ON wählen, können Sie mit ◀/▶ den Mixing Level einstellen.

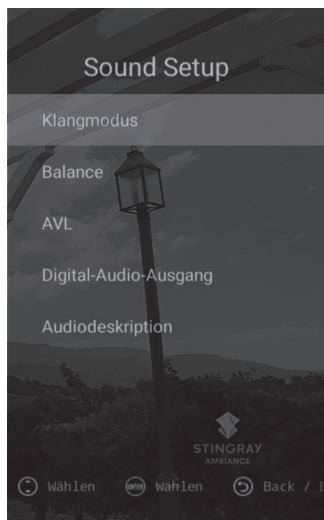

□ KANAL-EINSTELLUNG

Drücken Sie **MENU**, um das Hauptmenü aufzurufen. Wählen Sie mit den Tasten ▲/▼ im Hauptmenü die Option Kanaleinstellung und drücken Sie dann zum Aufrufen die Taste **OK**.

Die Einstellungen für den Kanal-Setup unterscheiden sich je nach ATV / DTV-Typ wie folgt:

Für ATV



Für DVB-S

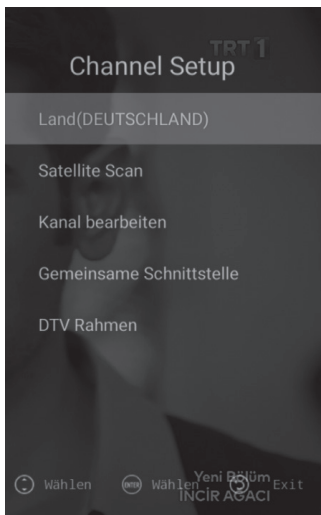

Für DVB-T und DVB-C

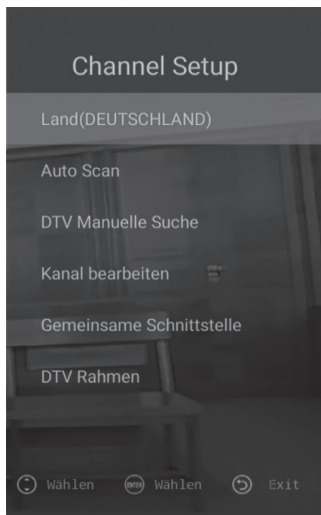

Wählen Sie mit den Tasten ▲/▼ im Menü Kanaleinstellung die Option aus, die Sie einstellen möchten, und drücken Sie zur Bestätigung auf **OK**.

Drücken Sie nach Abschluss der Einstellung die Taste **MENU**, um zu speichern und zum vorhergehenden Menü zurückzukehren, oder drücken Sie die Taste **EXIT**; um das Menü ganz zu verlassen.

Land

Drücken Sie die Taste ▲/▼, um Land auszuwählen, und bestätigen Sie anschließend mit der Taste **OK**.

Auto Scan

Wählen Sie mit den Tasten ▲/▼ die Option Automatische Suche und drücken Sie die Taste **OK**, um die automatische Suche durchzuführen.

ATV Manueller Scan (für ATV-Quelle)

Drücken Sie die Taste ▲/▼ zur Auswahl, drücken Sie zum Anpassen auf die Taste ◀/▶, und drücken Sie zum Starten Start Scan. Drücken Sie die **EXIT**-Taste, um zurückzukehren.

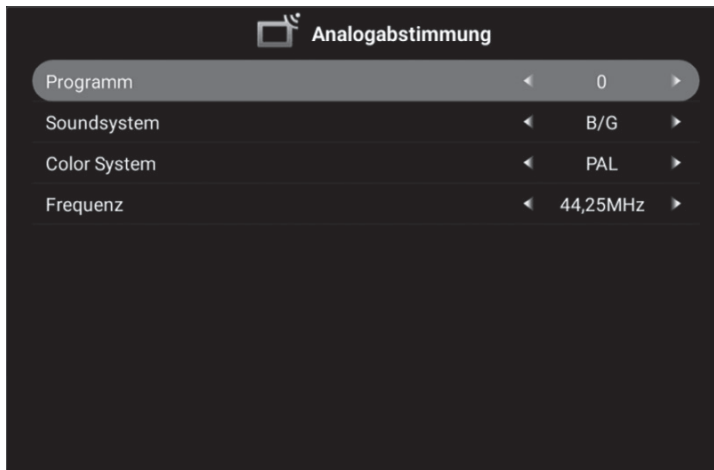

DTV Manueller Scan (für DVB-C und DVB-T)

Drücken Sie die Taste ▲/▼ zur Auswahl, drücken Sie zum Anpassen auf die Taste ◀/▶, und drücken Sie zum Starten Start Scan. Drücken Sie die **EXIT**-Taste, um zurückzukehren.

Für DVB-C

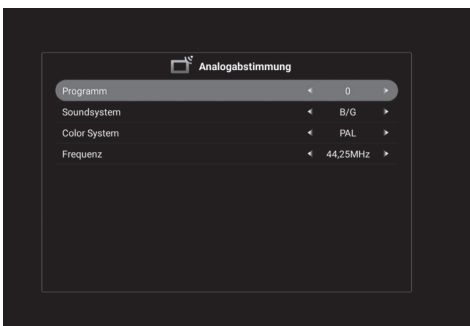

Für DVB-T

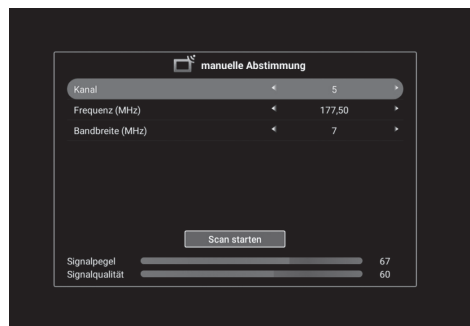

Kanal bearbeiten

Drücken Sie die ▲/▼ Taste, um Kanal bearbeiten zu wählen, und drücken Sie dann die **OK** Taste, um mit den vier Farbtasten die Funktion Löschen / Überspringen / Tauschen / Sperren auszuführen. Drücken Sie die "**MOUSE**"-Taste, um Fav Kanäle einzustellen.

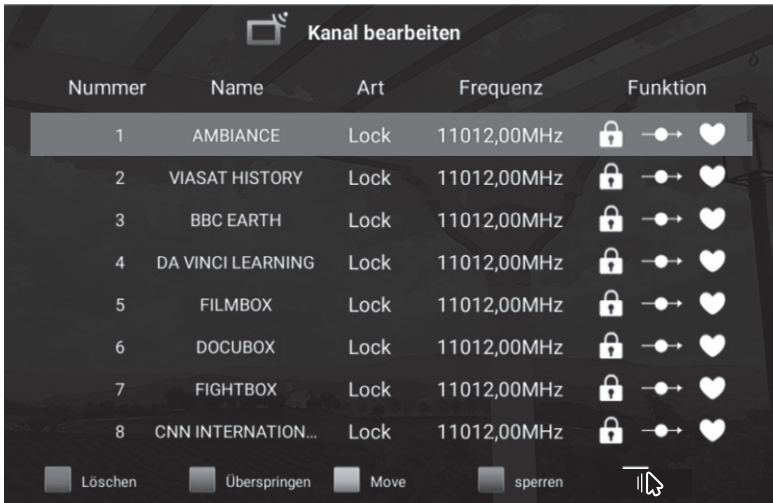

Gemeinsame Schnittstelle (für DTV)

Drücken Sie die ▲/▼ -Taste, um Common Interface zu wählen, und drücken Sie dann die **OK**-Taste, um das Menü zu öffnen. Sie können die CAM / CI-Karteninformationen über dieses Menü prüfen.

DTV-Einstellung

Drücken Sie die Taste ▲/▼ , um DTV Setting auszuwählen, und drücken Sie dann die Taste **OK**, um das Menü zu öffnen.

• Untertitelsprache

Drücken Sie die **OK**-Taste, um in das Untermenü zu gelangen. Sie können die Taste **OK** drücken, um Untertitel **EIN / AUS** auszuwählen. Wenn der Untertitel auf EIN gestellt ist, können Sie die Untertitelsprache auswählen. Drücken Sie die **EXIT**-Taste, um zurückzukehren.

• Untertitelart

Drücken Sie die **OK**-Taste, um in das Untermenü zu gelangen. Sie können die **OK**-Taste drücken, um Normal-Untertitel oder Untertitel für Schwerhörige auszuwählen. Drücken Sie die Taste **OK**, um Untertitel bevorzugen 1 / Untertitel bevorzugen 2 auszuwählen. Drücken Sie die **EXIT**-Taste, um zurückzukehren.

• Multi-Audio

Drücken Sie die **OK**-Taste, um in das Untermenü zu gelangen. Sie können die Tasten ▲/▼ und **OK** drücken, um die Audiosprache auszuwählen (sofern verfügbar). Drücken Sie die **EXIT**-Taste, um zurückzukehren.

• Audiotyp

Drücken Sie die **OK**-Taste, um das Untermenü zu öffnen. Sie können die **OK**-Taste drücken, um Normal Audio oder Audio für Hörbehinderte auszuwählen. Drücken Sie die Taste **OK**, um Audio bevorzugen 1 / Audio bevorzugen 2 auszuwählen. Drücken Sie die **EXIT**-Taste, um zum vorherigen Menü zurückzukehren.

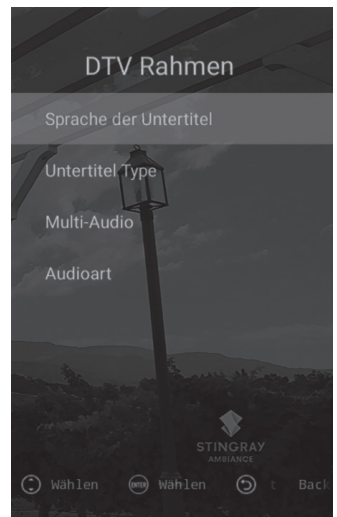

• **LCN**

Drücken Sie die **OK**-Taste, um in das Untermenü zu gelangen. Sie können die Taste OK drücken, um LCN **ON / OFF** zu wählen.

Drücken Sie die **EXIT**-Taste, um zum vorherigen Menü zurückzukehren.

Satelliten-Scan (für DVB-S)

Wählen Sie mit den Tasten **▲/▼** den gewünschten Satelliten aus und drücken Sie zur Auswahl die Taste **OK**. Wählen Sie mit den Tasten **◀/▶** die Setup-Parameter.

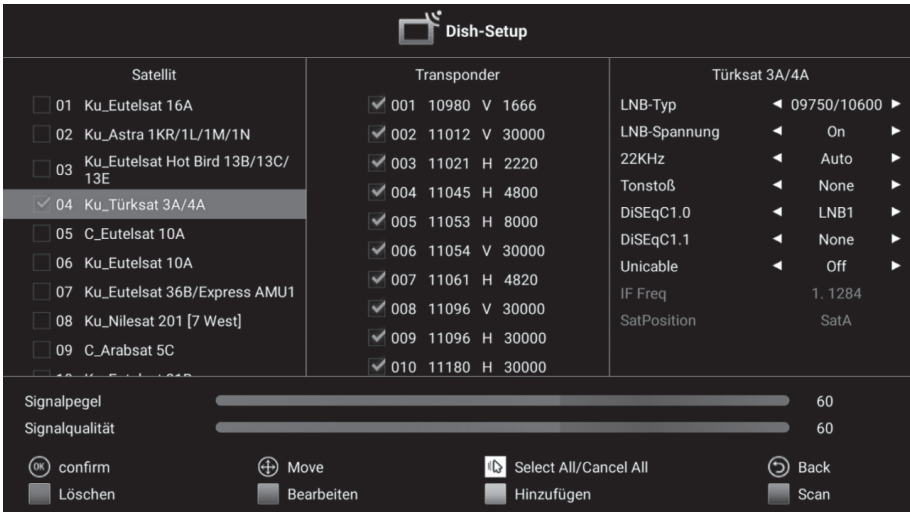

Nachdem Sie einen Satelliten ausgewählt und alle Scan-Parameter eingestellt haben, drücken Sie die blaue Taste, um das Channel Search-OSD aufzurufen.

Unterstützte Scan-Modi: Standard Scan / Blind Scan / Netzwerk.

Drücken Sie OK, um den Scan zu starten.

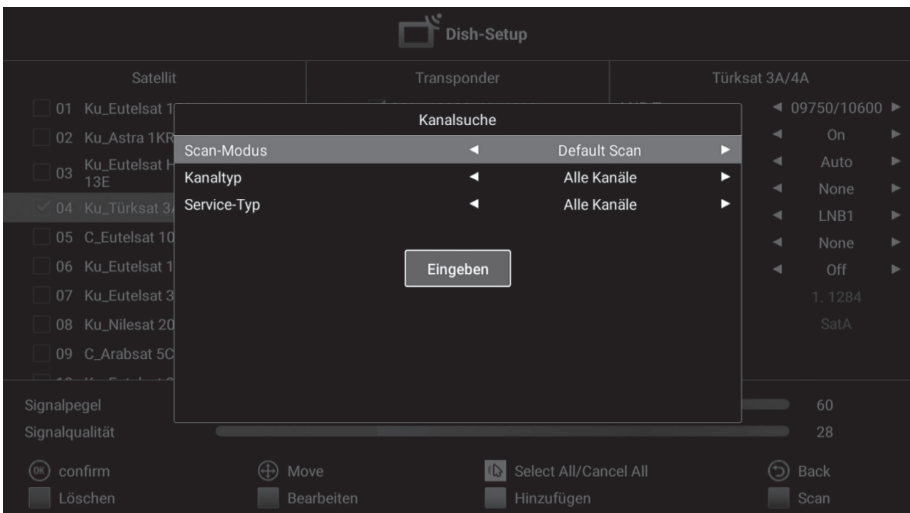

□ FUNKTION

Drücken Sie die ▲/▼ -Taste, um Funktion auszuwählen, und drücken Sie dann die **OK**-Taste, um das Menü zu öffnen.

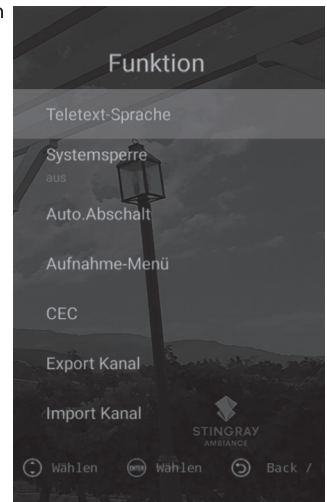

Teletextsprache

Drücken Sie die **OK**-Taste, um in das Untermenü zu gelangen. Sie können die Taste drücken, um die Teletext-Sprache auszuwählen (Westeuropa / Osteuropa / Russisch / Arabisch).

Drücken Sie die **EXIT**-Taste, um zurückzukehren.

Systemsperr

Drücken Sie die **OK**-Taste, um in das Untermenü zu gelangen, geben Sie die Standard-PIN "0000" ein. Der Fernseher wird in das Kindersicherungs-menü gelangen.

Drücken Sie die **EXIT**-Taste, um zurückzukehren.

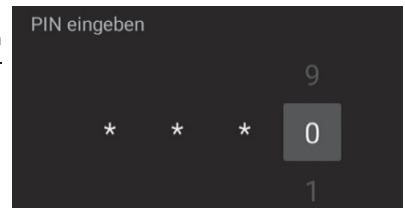

Kindersicherung (für DTV)

Wählen Sie mit den Tasten ▲/▼ : **ON-OFF** / Programmeinschränkung / PIN-Einstellungen ändern und drücken Sie **OK** zur Bestätigung .

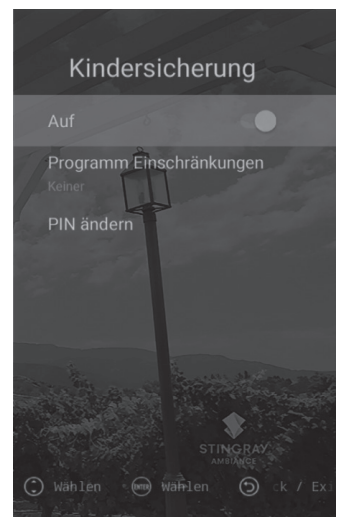

Automatische Abschaltung

Drücken Sie die **OK**-Taste, um in das Untermenü zu gelangen, drücken Sie die **▲/▼**-Taste, um Aus / 1 Stunde / 2 Stunden / 3 Stunden / 4 Stunden auszuwählen und drücken Sie zur Bestätigung die **OK**-Taste.
Drücken Sie die **EXIT**-Taste, um zum vorherigen Menü zurückzukehren.

Aufnahmemenü (für DTV)

Drücken Sie die **OK**-Taste, um in das Untermenü zu gelangen. Drücken Sie die Taste **▲/▼**, um die Optionen auszuwählen, und drücken Sie dann zum Einstellen die Taste **OK**.

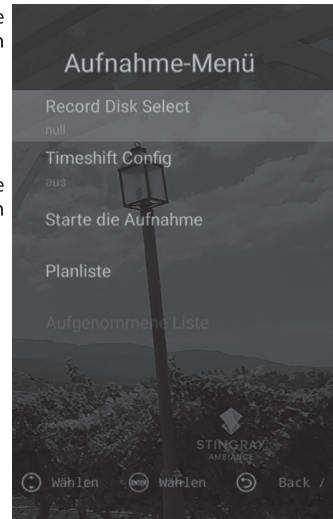

CEC

Drücken Sie die **OK**-Taste, um das Untermenü zu öffnen, und drücken Sie die **▲/▼**-Taste, um HDMI-Steuerung / Geräteautomatik / TV-Autostart / CEC-Geräteleiste / ARC-Aktivierung auszuwählen, und drücken Sie dann die **OK**-Taste.

Drücken Sie die **EXIT**-Taste, um zurückzukehren.

Kanäle exportieren

Verwenden Sie diese Option, um Ihre Senderliste auf ein externes USB-Gerät zu exportieren.

Kanäle importieren

Verwenden Sie diese Option, um Ihre Senderliste von einem externen USB-Gerät zu importieren.

□ SETUP

OSD-Timer (OSD-Anzeigezeit)

Drücken Sie die **▲/▼**-Taste, um den OSD Timer zu wählen.

Drücken Sie **OK**, um diese aufzurufen.

Wählen Sie mit den Tasten **▲/▼** die Optionen Aus/10s/20s/30s/40s/50s/60s und bestätigen Sie anschließend mit der Taste **OK**.

Drücken Sie die **EXIT**-Taste, um zurückzukehren.

Schlaf-Timer (Ausschaltzeit)

Drücken Sie die **▲/▼**-Taste, um den Schlaf-Timer auszuwählen.

Drücken Sie **OK**, um diese aufzurufen.

Drücken Sie **▲/▼**, um Aus / 15 Min / 30 Min / 60 Min / 90 Min / 120 Min / 180 Min auszuwählen, und drücken Sie dann zur Bestätigung die **OK**-Taste.

Drücken Sie die **EXIT**-Taste, um zurückzukehren.

Schnelles Setup

Drücken Sie zur Auswahl die Tasten **◀/▶**.

Drücken Sie die **OK**-Taste, um zum nächsten Schritt zu gelangen.

Drücken Sie die **EXIT**-Taste, um zurückzukehren.

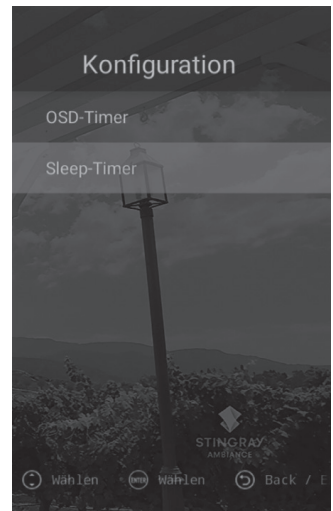

□ FEHLERBEHEBUNG

Für die meisten Probleme, die im Zusammenhang mit Ihrem TV-Gerät auftreten können, können Sie in der folgenden Liste eine Lösung finden.

Kein Bild, kein Ton

1. Überprüfen Sie, ob die Sicherung oder der Sicherungsautomat korrekt funktionieren.
2. Versuchen Sie, ein anderes Gerät an die Steckdose anzuschließen, um festzustellen, ob die Steckdose funktioniert.
3. Zwischen Netzstecker und Steckdose könnte ein lockerer Kontakt vorhanden sein.
4. Überprüfen Sie die Signalquelle.

Keine Farbe

1. Ändern Sie die Farbnorm.
2. Stellen Sie die Farbsättigung ein.
3. Probieren Sie einen anderen Kanal aus. Vielleicht erfolgt die Übertragung des Programms in Schwarzweiß.

Fernbedienung funktioniert nicht

1. Tauschen Sie die Batterien aus.
2. Vielleicht sind die Batterien falsch gepolt eingelegt.
3. Vielleicht ist der Netzstecker abgezogen.

Kein Bild, nur Ton

1. Stellen Sie Helligkeit und Kontrast ein.
2. Vielleicht gibt es ein Übertragungsproblem.

Normales Bild, kein Ton

1. Erhöhen Sie die Lautstärke durch Drücken der Taste VOL+.
2. Vielleicht ist der Ton stummgeschaltet. Drücken Sie STUMM (MUTE), um dies zu überprüfen.
3. Ändern Sie das Soundsystem.
4. Vielleicht gibt es ein Übertragungsproblem.

Es sind unregelmäßige Wellen vorhanden

Dieses Problem tritt oft durch Interferenzen von Geräten oder Maschinen wie Autos, Neonleuchten, Föns etc. auf. Stellen Sie die Antenne so ein, dass die Interferenzen möglichst gering sind.

Bildstörungen und Signalinterferenzen

Wenn die Antenne im Grenzbereich eines Übertragungsgebiets betrieben wird, können Bildstörungen in Form von Pixelfehlern auftreten. Wenn das Signal zu schwach ist, sollte eine spezielle Antenne verwendet werden, um die Empfangsleistung zu verbessern.

1. Stellen Sie die Position und Ausrichtung Ihrer Zimmer- oder Dachantenne ein.
2. Überprüfen Sie die Antennenanschlüsse.
3. Führen Sie eine Feinabstimmung der Sender durch.
4. Probieren Sie einen anderen Kanal aus. Vielleicht gibt es ein Übertragungsproblem.

Bildschatten

Bildschattenentstehen durch den Empfang eines zweiten reflektierten TV-Signals. Das primäre Signal wird direkt empfangen, das zweite Signal von hohen Gebäuden, Hügeln oder anderen Objekten reflektiert. Möglicherweise lässt sich der Empfang durch Änderung der Position und Ausrichtung der Antenne verbessern.

Radiofrequenzstörung

Bei diesen Störungen treten oft ein laufendes Wellenmuster oder vertikale Streifen auf. In einigen Fällen nimmt der Bildkontrast ab. Finden Sie die Ursache für die Funkstörung und beheben Sie sie.

□ TECHNISCHE DATEN

OSD-SPRACHE	32 OSD-SPRACHE			
	Englisch, Türkisch, Deutsch, Französisch, Bulgarisch, Polnisch, Russisch, Tschechisch, Kroatisch, Ungarisch, Rumänisch, Slowakisch, Griechisch, Serbisch, Arabisch, Persisch, Mazedonisch, Albanisch, Italienisch, Portugiesisch, Spanisch, Estnisch, Bosnisch, Lettisch, Litauisch, Dänisch, Holländisch, Norwegisch, Slowenisch, Finnisch, Schwedisch, Ukrainisch			
PANEL	Paneltyp	LED		
	Helligkeit	300 cd/m2 (Max)		
	Max. Auflösung	FHD: 1920 x 1080		
	Betrachtungswinkel	178°		
PROZESSOR	CPU	Quad Core (ARM Cortex A53 x 4, 1.1 GHz)		
	GPU	Mali470MP x 2, 600 Mhz		
	RAM	1GB intern		
SPEICHER	RAM	1GB intern		
	ROM	8GB		
BETRIEB SYSTEM	ANDROID™ 7.1.1			
SMART APPS	Vorinstalliert	App Store, Weather, Miracast		
	Starter Markiert	YouTube, Chrome, NetFlix, Facebook, Spotify		
	Webbrowser	Chrome		
	HINWEIS: Google Play Store wird nicht unterstützt			
Fernseher	ATV (Optional)	Empfangsbereich	48.25MHz ~ 863.25MHz	
		Eingangsimpedanz	75Ω	
		Video System	PAL, SECAM, NTSC	
		Audiosystem	M, BG, DK, I, L, NICAM	
		Max Speicherkanäle	100	
	DVB-S/S2 (Optional)	Modulation	COFDM 2K/8K, QPSK, 8PSK	
		LNB-Stromversorgung	Auto/13V/18V/OFF Ausgang 350mA@Max	
		LNB-Schaltersteuerung	22KHz	
		DiSEqC Version	1.0 / 1.1/1.2/1.3 compatible	
	DVB-T (Optional)	Kanal empfangen	5000	
		Modulation	COFDM 2K/8K, QPSK, 16QAM, 64QAM	
	DVB-T2 (Optional)	Kanal empfangen	1000	
Modulation		Konform mit EN302755V1.3.1 COFDM: 1K bis 32k; Coderate: 1 / 3.2 / 5; QPSK: 16QAM, 64QAM, 256QAM Bandbreite: 6,7,8MHz; Schutzintervall: 1 / 128--1 / 4; Coderate: 1 / 2.3 / 5.2 / 3.3 / 4.4 / 5.5 / 6 SPP: PP1 zu PP8		
Kanal empfangen		1000		
DVB-C (Optional)	Modulation	16QAM, 32QAM, 64QAM, 128QAM, 256QAM		
	Kanal empfangen	1000		
VIDEOSYSTEM	MPEG1, MPEG-2 MP@ML, MPEG-4 SP@HL3.0, MPEG-4 ASP@HL4.0, H.264, H.265			
AUDIOSYSTEM	MPEG1 Layer 1, 2, 3 / MPEG2 Layer 2 / AAC			
VIDEoeINGANG	WMA, AC3, E-AC3, DD/DD+ (Option & Lizenz erforderlich)			
	HDMI	480i, 480p, 576i, 576p, 720p, 1080i, 1080p		
	Komponente	480i, 480p, 576i, 576p, 720p, 1080i, 1080p		
	AV	Video System	PAL/NTSC/SECAM	
		VideoLevel	1.0 VP-P±5%	
AUDIOEINGANG	AV/Komponente Audio	Mini RCA-Eingang	0.2 ~ 2.0 VRMS	
AUDIOAusGABE	Frequenz Ansprechverhalten	100Hz~15KHz @±3dB (1KHz, 0dB Referenzsignal)		
	Max. Ausgangsleistung	2x8W (8Ω) THD+N<10%@1KHz für Lautsprecher	2x8mW (32Ω) THD+N<10%@1KHz für Kopfhörer	
AMÉLIORATION DU SIGNALZ FAIBLE	JA			
LÄRM REDUZIERUNG	JA			
TASTEN-FUNKTION	STANDBY			
HOTEL-MODUS	Ja (optional)			
WIFI ANSCHLUSS	JA (IEEE 802.11b/g/n)			
TERMINALE	EINGANG	HDMI	3 HDMI-Anschlüsse	
		USB	2x USB-Steckplätze	
		Komponentenvideo	1 x Mini RCA-Anschluss (Schwarz)	
		AV	1 x Mini RCA-Anschluss (Schwarz)	
		CI Slot	1 x CI Slot (Schwarz)	
		ETHERNET	1 x RJ45	
		DTV & ATV (Optional)	1 IEC-Anschluss	
		Satelliten-TV (Optional)	1 F-Anschluss	
		AUSGANG	Kopfhörer (Ohrhörer)	1 x Mini RCA-Anschluss (Schwarz)
	SPDIF		1 x RCA / Optisch (Optional)	

*Android ist eine Marke von Google LLC.

□ PRODUKTEIGENSCHAFTEN

Modellname	ODL 43840F-TAB
Anzeigebildschirm	109 cm
Spannung	180-240 V AC
Stromverbrauch	85W
Frequenz	50/60 Hz
Produktgrößen	Mit Stand: 97,13 x 20,61 x 60,88
(cm) (L x W x H)	Ohne Stand: 97,13 x 8,62 x 56,67

Zubehör

- 1 Stück Fernbedienung
- 1 Stück Bedienungsanleitung
- 2 Batterien

43" STAND INSTALLATION DIAGRAM

1- Stellen Sie die Ständer in ihre eigenen Aufnahmen unter dem Gerät.

2- Befestigen Sie den Ständer mit 2 M4x15 YSB und 2 M5x16 YSB Schrauben am Gerät.

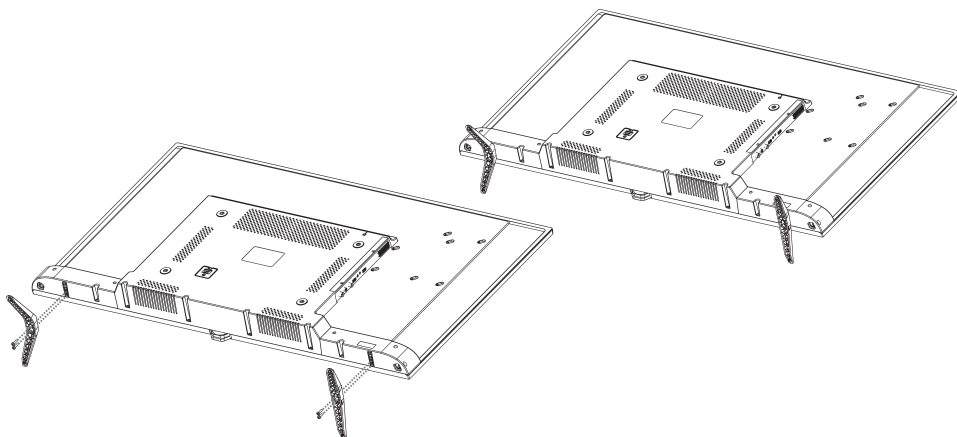

• Caractéristiques de l'appareil	3
• Avertissements de sécurité	4
• Connexions clavier et raccords	7
• appareil d'exploitation	8
• Fonctions des touches de la télécommande	9
• Premier menu d'installation	10
• Page d'accueil	12
• Paramètres réseau	15
• Réglages de l'heure	15
• Commun	15
• À propos de la télévision	17
• Périphérique multimédia	18
Photo	18
Musique	19
Vidéo	20
Applications	21
• App TV en direct	21
• Configuration de l'image	22
• Configuration sonore	23
• Configuration du canal	23
• Fonction	27
• Configuration	28
• Dépannage	29
• Spécificités Techniques	30
• Caractéristiques du produit	31
• Schéma d'installation du stand	31

CHER CLIENT

Veillez lire attentivement ce mode d'emploi avant toute première utilisation.

Ce modèle présente les caractéristiques suivantes

- Télécommande toutes fonctions
- Affichage de tous les menus et commandes pour les opérations effectuées à l'écran (affichage à l'écran)
- Support de menu OSD multi langues
- Mémoire de 100 chaînes analogiques (**en option**)
- Option de recherche automatique
- Temps d'allumage/d'extinction programmables
- État de veille automatique après la fin de l'émission
- Définition du format d'affichage automatique (4:3 ou 16:9)
- Télétexte rapide avec 1000 pages de mémoire
- Raccordement numérique avec entrée HDMI
- Lecture de fichiers audio, image et film à partir d'une entrée USB.
- Mémoire de 4000 chaînes analogiques (**en option**)
- Module CI
- Entrée AV
- Entrée YPbPr
- DVB T2 / C (**en option**)
- DVB T2 / C/S2 (**en option**)
- DVB S2 (**en option**)
- Android™
- Prise en charge Wi-Fi et Ethernet (LAN)
- Bluetooth (**en option**)



"HDMI, le logo HDMI et High-Definition Multimedia Interface sont des marques ou des marques déposées de HDMI Licensing, LLC. "



Ce signe est utilisé pour vous avertir des risques de choc électrique dû aux parties non isolées que comporte votre appareil.



Ce signe est utilisé pour avertir l'utilisateur de ce que le manuel d'utilisation comporte d'importantes instructions d'utilisation et d'entretien.

- Assurez-vous que la tension qui figure sur la plaque d'identification est conforme à celle du réseau électrique local.
- Certaines parties du téléviseur sont sensibles à la chaleur. La température ambiante ne doit pas dépasser un maximum de 40° C.
- Pour assurer une ventilation adaptée, un espace libre d'au moins 10 cm autour du produit doit rester en place.
- L'unité est en retrait ou couvre les orifices de ventilation sur les côtés. Des trous de ventilation dans le journal, une nappe, une couverture avec des objets tels que des rideaux.
- Installer l'appareil assez loin des sources de chaleur (cheminée etc.) et des appareils qui génèrent des champs magnétiques et électriques intenses.
- Le taux d'humidité de la pièce d'installation ne doit pas dépasser 85 %.
- N'exposez pas votre téléviseur directement à la lumière du soleil en l'installant.
- N'exposez pas votre téléviseur aux vibrations ou aux secousses mécaniques.
- Ne placez pas votre téléviseur dans un environnement poussiéreux.
- Les éclaboussures d'eau doivent être évitées sur les appareils.
- Les ustensiles contenant de l'eau (vase, etc.) ne doivent pas être placés au-dessus de l'appareil.
- On peut observer de la condensation sur l'écran (et sur certaines parties intérieures du téléviseur) lorsqu'il est déplacé d'un environnement froid à un autre plus chaud. Avant de remettre le téléviseur en marche, attendez l'évaporation.
- L'appareil peut être utilisé ou mis en veille à l'aide des touches de l'appareil.
- Si vous n'avez pas l'intention de regarder la télévision longtemps, débranchez le câble d'alimentation de la prise principale.
- Il est recommandé de débrancher l'appareil de l'interrupteur principal et du câble d'antenne pendant les orages pour éviter les fluctuations électriques ou électromagnétiques dangereuses. Par conséquent, disposez les prises du secteur et d'antenne de façon à pouvoir les débrancher facilement en cas de besoin.
- Ne placez pas d'objets inflammables tels que des bougies allumées sur l'appareil

Installation

- Installez l'appareil à proximité d'une fiche facilement accessible.
- Placez l'appareil sur un sol fixe et plat.

Montage mural

Remarque : Cette opération nécessite deux personnes.

Pour une installation sans danger, observez les mesures de sécurité suivantes :

- Vérifiez la capacité de portage du mur pour le poids total du téléviseur et le mécanisme de montage mural.
- Suivez les instructions qui accompagnent la pièce pour le montage mural.
- Le téléviseur doit être installé sur un mur lisse.
- Assurez-vous que vous utilisez des scellés adaptés au matériel mural.
- Assurez-vous que les câbles du téléviseur ne s'accrocheront pas sur l'appareil.

Tout es les autres instructions de sécurité concernant nos postes de télévision sont également valables ici.

ATTENTION:

Assurez-vous que la surface sur laquelle vous voulez placer le téléviseur est assez solide pour supporter son poids. Ne placez pas le téléviseur sur une surface instable (une étagère mobile, le point le plus élevé d'une section, etc.) et assurez-vous que l'avant du téléviseur ne pend pas sur la surface où il est placé.

Transport de l'appareil

- Débranchez tous les câbles avant de déplacer l'appareil.
- Lorsque vous soulevez ou déplacez l'appareil, tenez-le fermement. Ne pas insister sur le panneau LED.
- Lorsque vous déplacez l'appareil, ne l'exposez pas à des chocs ou à des vibrations excessives.
- Lorsque vous déplacez l'appareil ou que vous le déplacez pour une raison quelconque, emballez-le dans du carton et des matériaux d'emballage originaux.

Le panneau LED

Les matériels utilisés dans la fabrication de cette partie sont faits d'éléments fragiles. Par conséquent, elle peut se briser en cas de chute ou de secousse. Le panneau LED est un produit de haute technologie qui vous offre des images hautement détaillées. De temps en temps, quelques pixels inactifs sur l'écran peuvent progressivement apparaître en bleu, vert ou rouge Ceci n'a aucun effet sur la performance du produit.

Entretien

Avant de nettoyer, débranchez le poste TV de la prise murale. Utilisez un nettoyant pour verre ou un tissu doux pour nettoyer l'écran et un produit d'entretien doux pour les autres parties du téléviseur. Des outils de nettoyage contenant de l'acétone, du toluène ou de l'alcool peuvent endommager le panneau LED de votre téléviseur. Évitez d'utiliser des produits nettoyants contenant ce type de substance.

Les produits d'entretien agressifs, les produits à base d'alcool et les substances abrasives peuvent endommager l'écran. Époussetez fréquemment les pores de ventilation. L'utilisation de solvants, de substances abrasives ou de produits à base d'alcool peut endommager le téléviseur. En cas de présence d'un objet ou de fuite d'un liquide à l'intérieur de l'appareil, déconnectez immédiatement la prise et faite vérifier l'appareil par un service autorisé. N'ouvrez pas l'appareil vous-même ; autrement, vous prenez des risques pour vous-même et pour l'appareil.

Conservez le carton et les produits d'emballage pour pouvoir emballer à nouveau votre téléviseur en cas de besoin.

Conditions concernant l'environnement et la santé humaine

Conforme à la directive WEEE.

WEEE

Cet appareil est constitué de pièces recyclables conformément à la directive WEEE.



Le symbole apposé sur l'appareil ou sur son emballage indique que ce produit ne doit pas être éliminé avec les ordures ménagères. Rendez-vous plutôt dans un point de collecte approprié pour le recyclage des équipements électriques et électroniques. Vous aiderez à prévenir les effets négatifs potentiels sur l'environnement et la santé humaine en veillant à ce que ce produit soit éliminé en conséquence.

Le recyclage des matériaux aidera à protéger les ressources naturelles.

Pour plus d'informations sur le recyclage de ce produit, contactez les autorités locales, le centre de collecte des ordures ménagères ou le magasin où vous avez acheté le produit.

- Ne touchez pas la sortie et la prise murale avec des mains humides.
- Chaque fois que vous sentez une odeur de brûlé ou de fumée, débranchez immédiatement l'interrupteur d'alimentation du téléviseur.
- N'ouvrez pas vous-même le couvercle arrière du téléviseur. Autrement, vous pourriez subir un choc électrique.
- Le téléviseur possède une protection adéquate pour éviter de répandre les rayons X. Des essais effectués par des personnes non qualifiées, des remplacements effectués dans la section de haute tension ou le remplacement du panneau LED avec un modèle inapproprié peuvent provoquer une augmentation importante des radiations X. Un poste ainsi modifié ne possède pas les caractéristiques initiales et ne doit pas être utilisé.
- Une pression sonore excessive provenant des écouteurs et du casque peut provoquer une perte auditive.
- Jetez les piles usagées dans les bacs appropriés en tenant compte des dommages qu'elles peuvent causer à l'environnement.

INFORMATIONS RELATIVES AUX DÉFAUTS D'UTILISATION

- Tout contact de l'appareil avec du liquide, en cas d'eau de pluie qui atteint le câble d'antenne,
- Application de tension incorrecte, réception haute tension,
- des interventions effectuées par des individus non autorisés,
- Les défauts dus à une chute après la livraison du produit au consommateur, les ruptures et les rayures sur la surface extérieure sont tous des défauts de l'utilisateur.

Informations relatives à l'utilisation efficace de la consommation d'énergie

- Lorsque l'appareil ne fonctionne pas, vous devez le débrancher plutôt que de l'éteindre à l'aide de la télécommande. Si elle est désactivée par la télécommande, elle continuera à consommer de l'énergie en position de veille.
- Un faible niveau sonore réduira la consommation d'énergie.

10 ans de vie

Déclaration de conformité UE



☐ Clavier et raccords

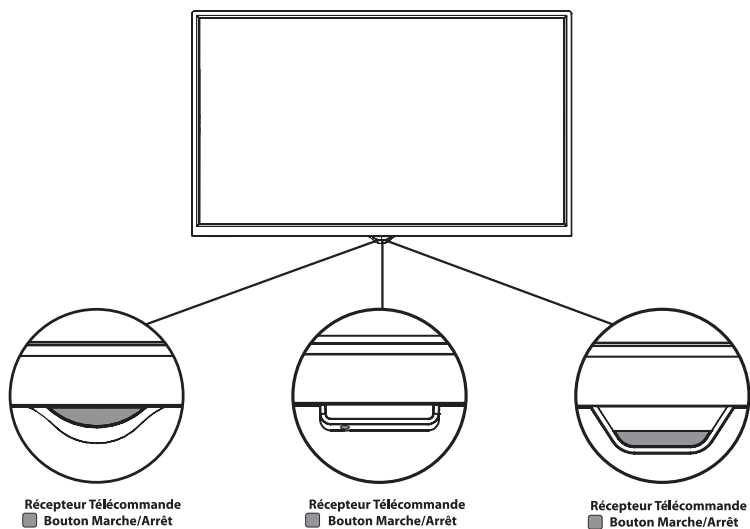

☐ Raccords arrières

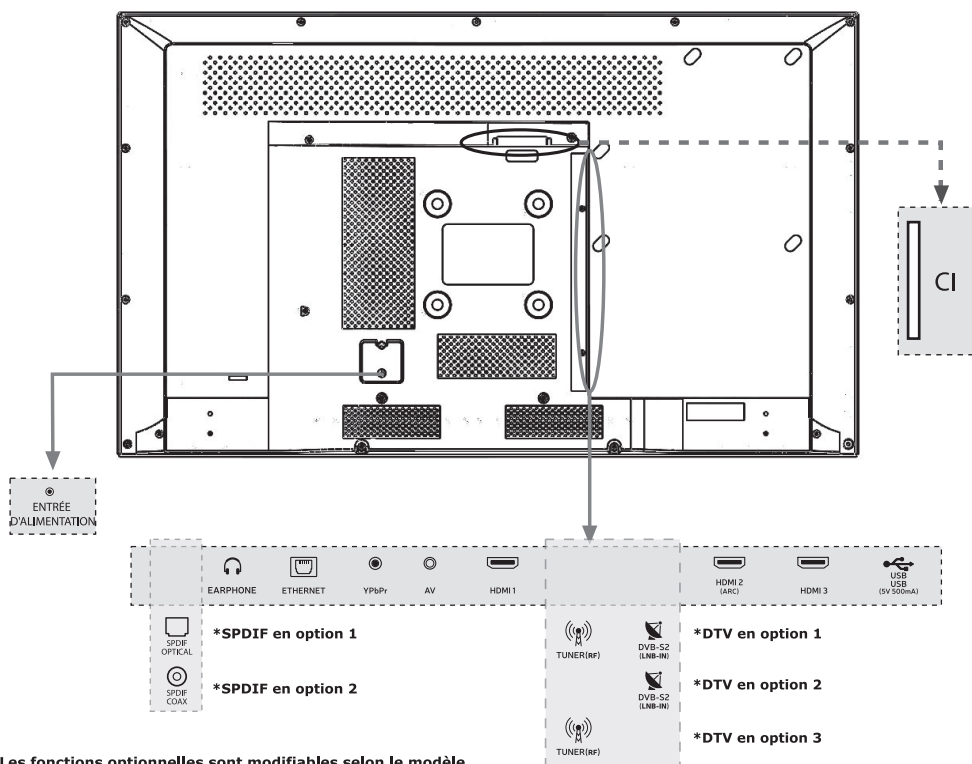

*Les fonctions optionnelles sont modifiables selon le modèle.

□ Appareil d'exploitation

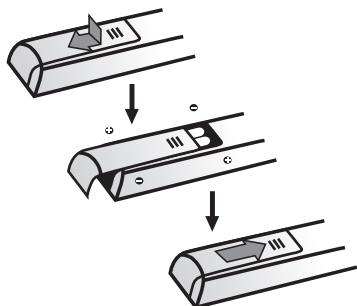

Après avoir lu les consignes concernant le fonctionnement de votre appareil et de votre télécommande contenues sur cette page, vous pouvez continuer avec les pages relatives au contrôle de la télécommande et à la procédure d'ajustement de la chaîne.

1. Insérez deux piles de type AAA dans la télécommande. Mesurez à observer lors de l'utilisation des piles. Utilisez que le type de piles spécifiées. Assurez-vous de respecter correctement la polarité. Évitez d'utiliser les piles usagées et les piles neuves en même temps. Évitez d'utiliser les piles rechargeables. N'exposez pas les piles aux températures élevées; ne les jetez pas non plus dans le feu; ne les chargez pas et ne les laissez pas ouvertes. Sinon, vous risquez de provoquer une effluence ou une explosion. Sortez les piles de la télécommande si vous ne comptez pas les utiliser pendant longtemps.

2. Connectez le câble électrique **D'ABORD** au téléviseur, et **ENSUITE** à la prise murale.

MISE EN GARDE: La batterie, il existe un risque d'explosion, elle est remplacée par un type de batterie incorrect. Remplacez uniquement par une batterie identique ou de type équivalent.

Votre téléviseur ne peut être branché qu'à une prise de courant alternatif (AC). Il ne doit non plus être branché à une source d'alimentation de courant continu (DC). Si la prise est séparée du câble électrique, ne jamais le brancher dans la prise murale.

Remarque: Les images sont figuratives. L'emplacement de la prise électrique à l'arrière de l'appareil peut varier selon le modèle.

3. Allumez votre téléviseur en appuyant sur bouton POWER sur le côté. Vous pouvez accéder au MENU à l'aide de la touche MENU, diminuer le volume à l'aide de la touche VOL+ et basculer entre les boutons CH -/+ .

□ Fonctions des touches de la télécommande



1. **Standby (Mode Veille):** Allume/éteint l'appareil.
2. **Source (Source):** Ouvre la page source.
3. **Mute (Muet):** Active/désactive le son.
4. **TXT:** Affiche le télétexte.
5. **Screen Mirroring:** La duplication d'écran permet d'afficher l'écran compatible (tel qu'un smartphone) sur le téléviseur.
6. **REC:** Démarre l'enregistrement PVR.
7. **PVR:** Ouvre la page de lecture d'enregistrement.
8. **Arrêter:** Arrête le média.
9. **Avance Rapide:** Permet une avance rapide des médias.
10. **Lecture / Pause:** Lit ou suspend le média. / Ouvre le menu de décalage horaire.
11. **Rembobinage Rapide:** Effectue le rebobinage du média.
12. **Touches de couleur:** Active les fonctions liées aux icônes Rouge / Vert / Jaune / Bleu.
13. **Touche Espace:** Effectue un espace entre les caractères et les mots sur le clavier à l'écran.
14. **Bouton Supprimer:** Permet de supprimer le caractère tapé sur le clavier à l'écran.
15. **HOME:** Ouvre la page Smart TV.
16. **VOL+/-:** Ajuste le niveau sonore.
17. **CH+/-:** Bascule entre les chaînes.
18. **Mouse (Souris):** Active ou désactive la souris.
19. **OK:** Ouvre la liste des chaînes.
20. **Boutons Directionnels:** Naviguent dans les menus.
21. **Menu :** Ouvre le menu.
22. **EXIT (Quitter):** Quitte l'application et le menu.
23. **RECALL:** Passe à la chaîne précédente.
24. **FAV (Favoris):** Effectue l'opération concernant les boutons colorés.
25. **EPG (Guide du Programme Électronique) :** Affiche le guide du programme électronique.
26. **Info (Info):** Affiche des informations sur le contenu à l'écran.
27. **Boutons Numériques:** Change les chaînes, saisit un nombre dans une zone de texte à l'écran.
28. **Langue des Sous-Titres:** Affiche l'option des sous-titres.
29. **Langue Audio:** Affiche l'option de langue audio.

□ Menu de première installation

Dès que vous allumez votre téléviseur, le téléviseur commencera à démarrer, veuillez patienter. Une fois le démarrage terminé, le menu de la première installation apparaît à l'écran.

Langue : Appuyez sur le bouton ▲/▼ pour sélectionner la chaîne que vous souhaitez regarder ; appuyez ensuite sur **OK** pour afficher. Appuyez sur le bouton ► pour sélectionner le prochain programme.

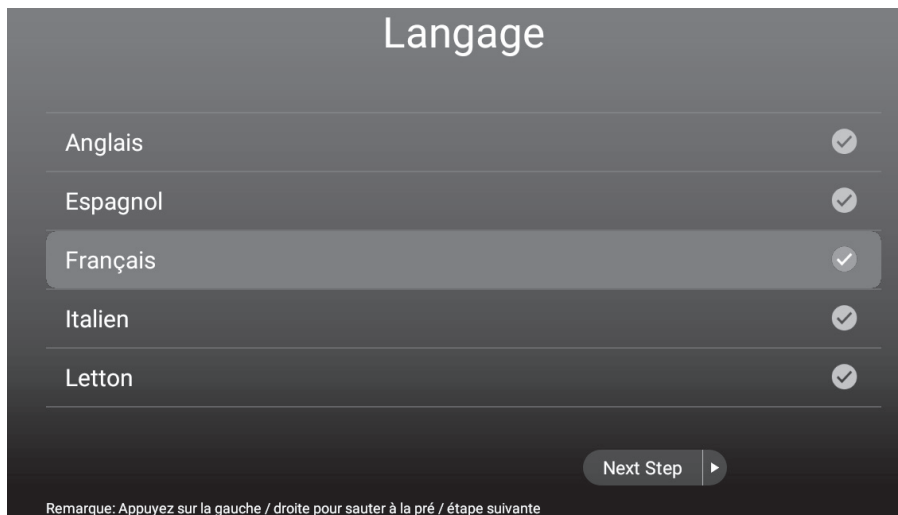

Fuseau horaire : Appuyez sur le bouton ▲/▼ pour sélectionner votre ville ou une ville qui a le même fuseau horaire, puis appuyez sur le bouton **OK** pour confirmer. Appuyez sur le bouton ► pour sélectionner le prochain programme. Vous pouvez revenir à l'étape précédente en appuyant sur le bouton ◀.



Réseau : Appuyez sur le bouton ▲/▼ pour sélectionner le SSID de votre réseau WiFi, puis appuyez sur le bouton **OK** pour le définir. Entrez le mot de passe du réseau et connectez-vous à Internet. Appuyez sur le bouton ► pour sélectionner le prochain programme. Vous pouvez revenir à l'étape précédente en appuyant sur le bouton ◀.



Vous êtes prêt à utiliser votre **Smart TV**. Vous pouvez appuyer sur le bouton ▲/▼ pour sélectionner: Lancez TV (pour ouvrir l'application Live-TV) ou Démarrer Lanceur (pour ouvrir la page d'accueil Smart TV), puis appuyez sur le bouton **OK** pour confirmer. Appuyez sur la touche ► pour confirmer votre sélection.



□ PAGE D'ACCUEIL

Avant de commencer à utiliser le téléviseur, assurez-vous que l'heure et la date sont correctes.

Vous pouvez accéder à la page d'accueil en appuyant sur la touche "ACCUEIL" de la télécommande.

La première rangée de la page d'accueil comprend la météo et de nouvelles vidéos sur les tendances. Les vidéos seront mises à jour à quelques jours d'intervalle.

Appuyez sur les boutons ◀▶ pour sélectionner la vidéo, puis appuyez sur la touche OK pour lire la vidéo souhaitée (Remarque: L'application YouTube doit être installée pour lire ces vidéos).

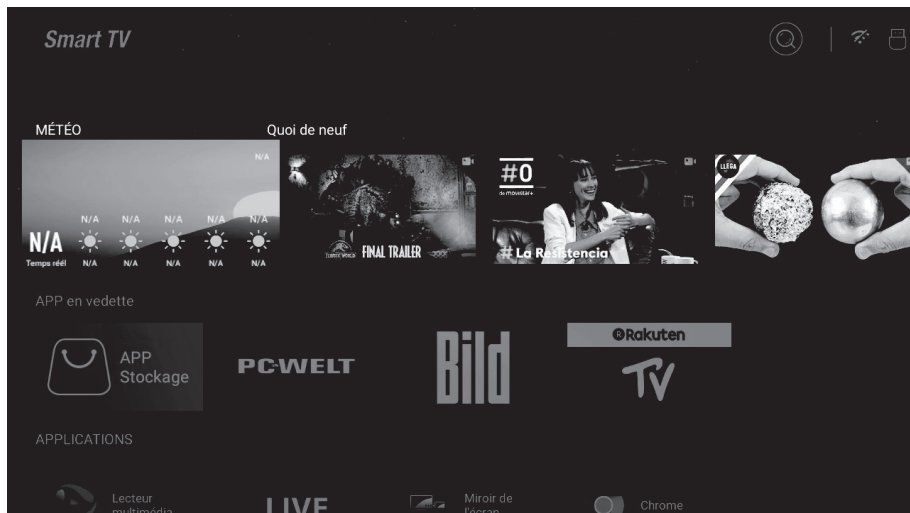

APP suggéré

Ce sont les applications recommandées dans l'App Store, appuyez sur la touche OK pour télécharger ces applications depuis le magasin. Vous pouvez également accéder à l'APP Store pour télécharger d'autres applications.

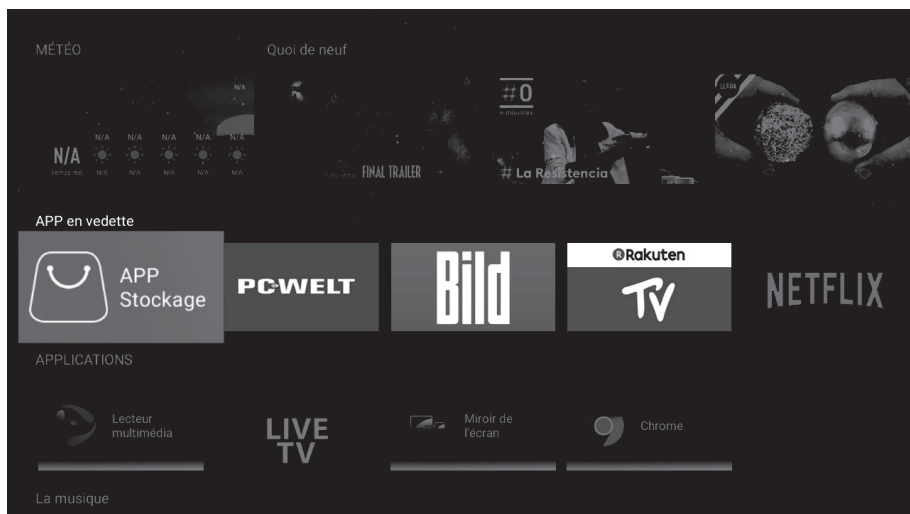

Les APPs.

Cette partie comprend les applications prédéfinies ainsi que les applications installées par l'utilisateur. Appuyez sur le bouton ◀/▶ pour sélectionner APP, puis appuyez sur la touche **OK** pour le lancer.

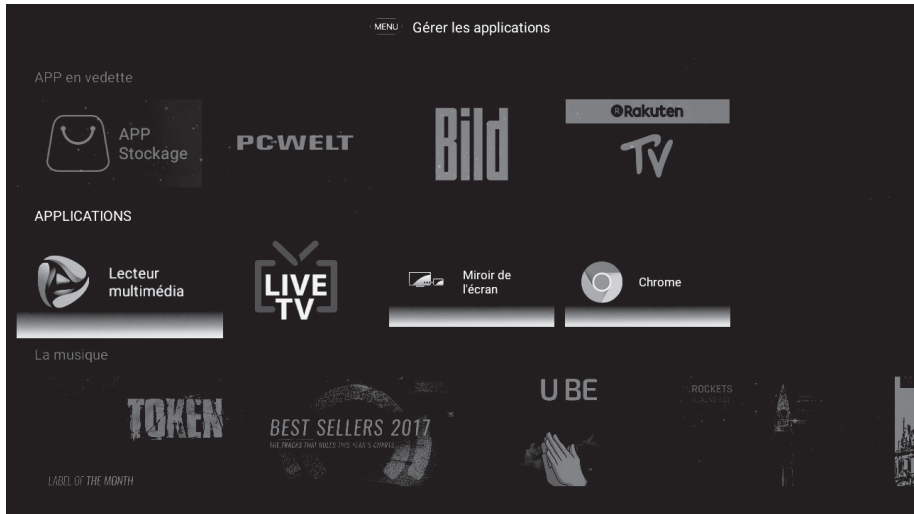

Navigateur

L'utilisateur peut accéder à Internet via l'application du navigateur (le navigateur doit être téléchargé et installé). Après avoir installé le Navigateur, vous pouvez y accéder en appuyant sur la touche **"HOME"** de la télécommande.

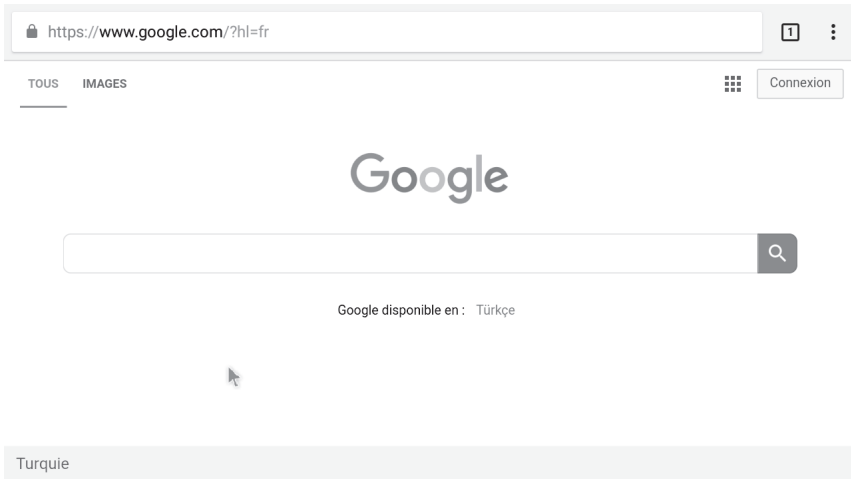

Sports & Musique

Cette rangée inclut la musique tendance et les vidéos de sport.

Appuyez sur les boutons ◀/▶ pour sélectionner la vidéo, puis appuyez sur la touche **OK** pour lire la vidéo souhaitée (Remarque: L'application YouTube doit être installée pour lire ces vidéos).

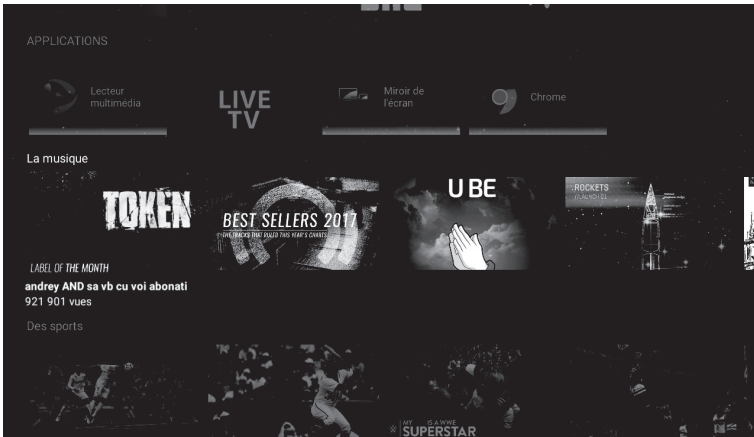

Paramètres

Appuyez sur **OK** pour ouvrir les réglages système.

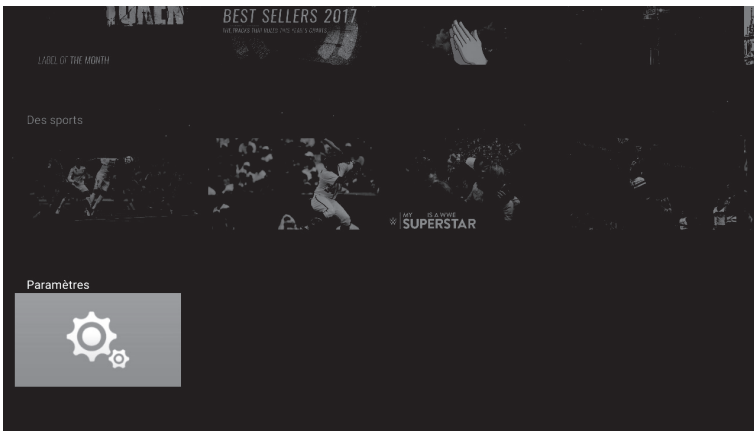

□ Paramètres du Réseau

Appuyez sur le bouton ▲/▼ pour sélectionner le réseau que vous souhaitez utiliser. **(Bluetooth est optionnel)**

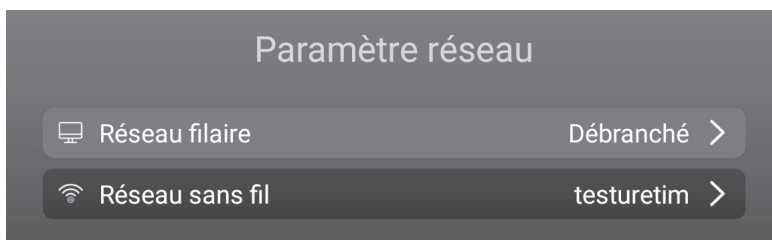

□ Réglages du minuteur

Appuyez sur la touche ▲/▼ pour sélectionner les éléments, puis appuyez sur la touche **OK** pour le modifier.



□ COMMUN

Appuyez sur la touche ▲/▼ pour sélectionner les éléments, puis appuyez sur la touche **OK** pour le modifier.

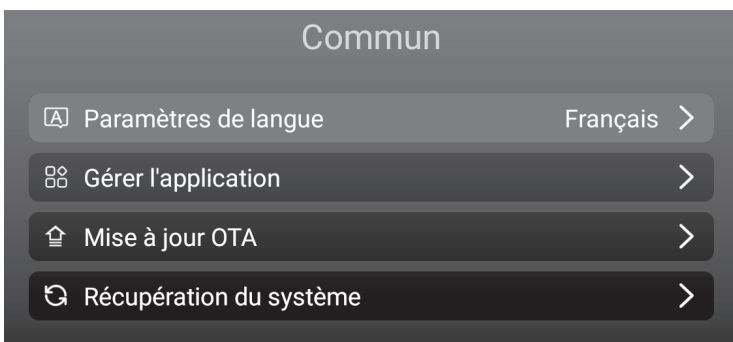

Réglage Langage

Appuyez sur les touches ▲/▼ pour sélectionner la langue système de votre choix, puis appuyez sur la touche **OK** pour confirmer.

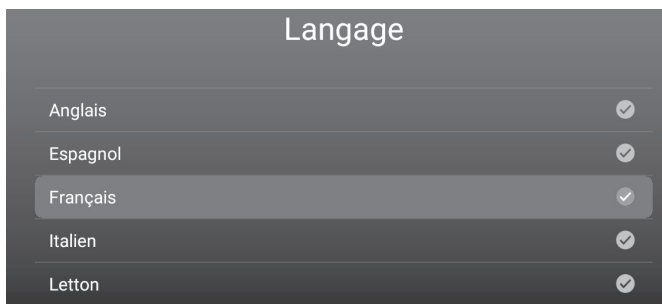

Gestionnaire d'applications

Vous pouvez vérifier les applications que vous avez installées en appuyant sur la touche **OK** de l'élément **Applications installées**.

Vous pouvez également **Désinstaller les applications** que vous avez téléchargées avec Désinstaller.

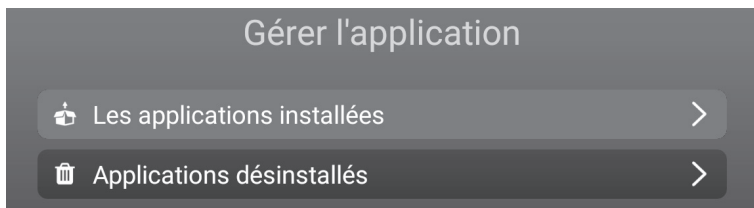

Mise à jour OTA

Cliquez sur le bouton «**VÉRIFIER LA MISE À JOUR**» pour vérifier la mise à jour du logiciel.

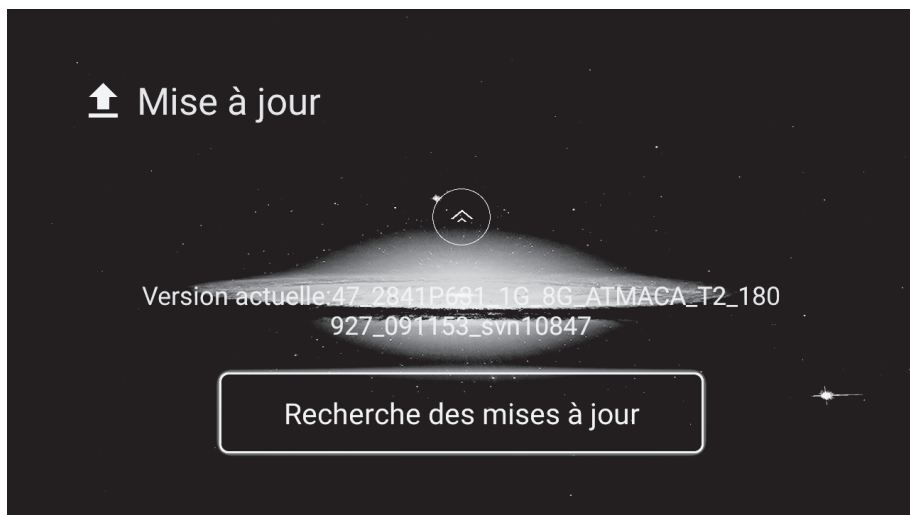

Récupération du système

Cliquez sur le bouton **“RÉINITIALISATION DES DONNÉES D'USINE”** pour restaurer le système, toutes les applications que vous avez téléchargées, les fichiers multimédia que vous avez stockés dans la mémoire interne et les chaînes que vous avez installées dans ATV / DTV seront supprimées. Tous les paramètres seront également restaurés aux paramètres d'usine par défaut.



□ À propos de la télévision

Cette partie affiche les informations système.

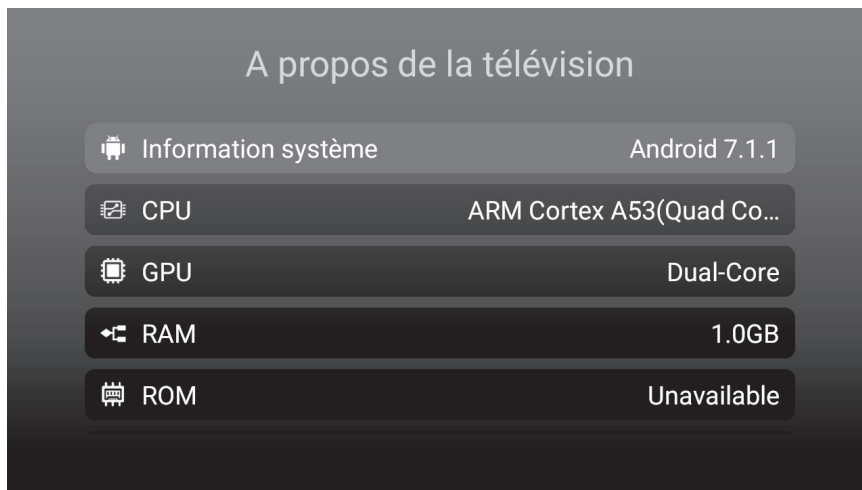

□ MEDIA

Appuyez sur le bouton ▲/▼/◀/▶ pour sélectionner Lecteur multimédia sur la page d'accueil, puis appuyez sur **OK** pour entrer.

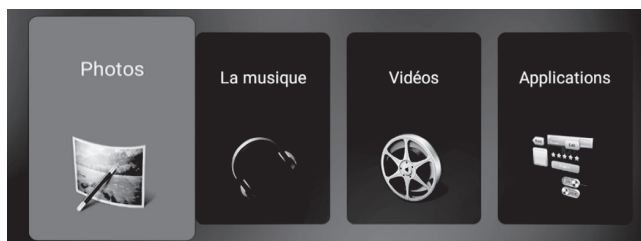
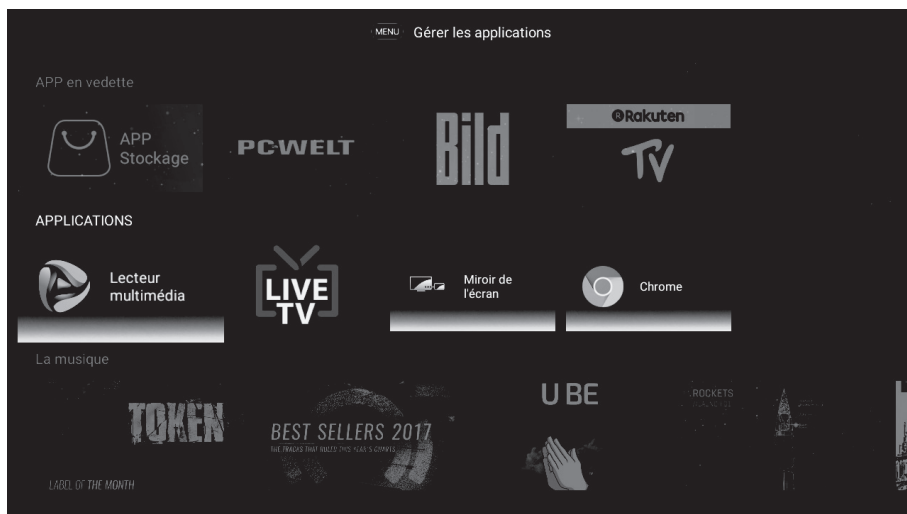

Photos

Appuyez sur le bouton ◀/▶ pour sélectionner Photo dans le menu Multimédia, puis appuyez sur le bouton **OK** pour entrer.

Appuyez sur la touche **EXIT** pour revenir au menu précédent.

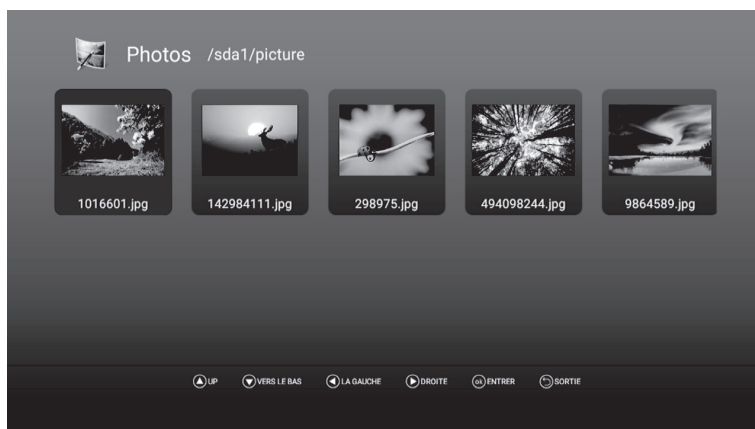

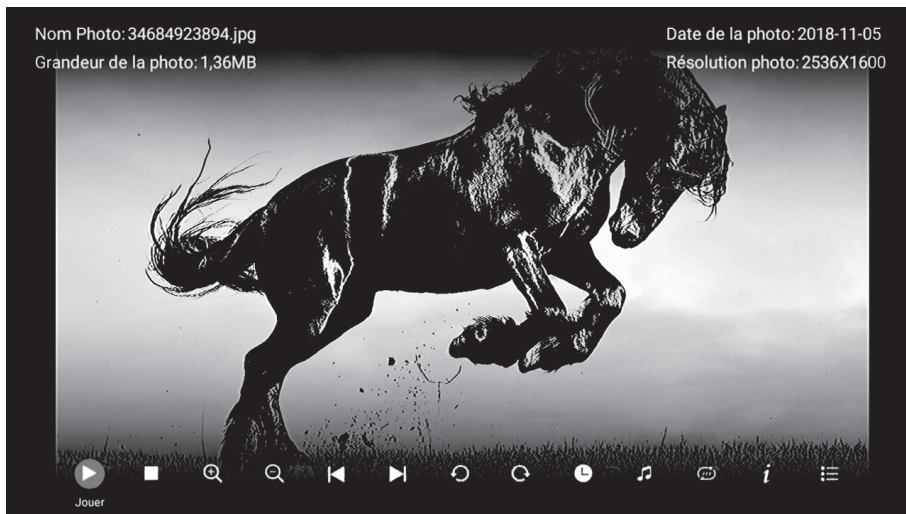

Vous pouvez voir les informations de la photo en cours de lecture en appuyant sur l'icône **i** dans la barre de lecture à l'écran.

Appuyez sur le bouton **||** pour lire ou mettre en pause le diaporama. Appuyez sur le bouton **▲/▼** pour faire pivoter l'image. Appuyez sur **◀/▶** pour afficher la photo suivante / précédente.

Musique

Appuyez sur le bouton **◀/▶** pour sélectionner Musique dans le menu Multimédia, puis appuyez sur le bouton **OK** pour entrer.

Appuyez sur la touche **EXIT** pour revenir au menu précédent.

Appuyez sur les boutons **▲/▼/◀/▶** pour sélectionner la chanson que vous souhaitez écouter, puis appuyez sur le bouton **OK** pour lancer la lecture.

Appuyez sur la touche **EXIT** pour revenir au menu précédent.

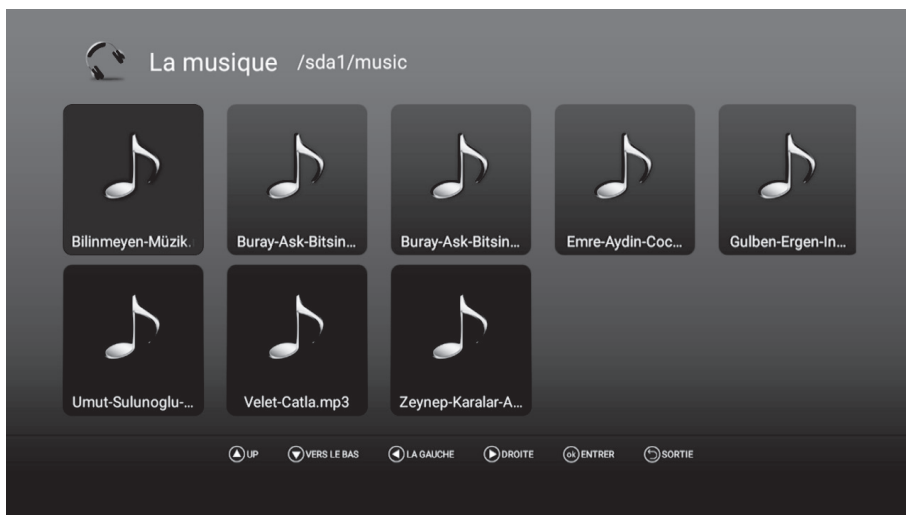

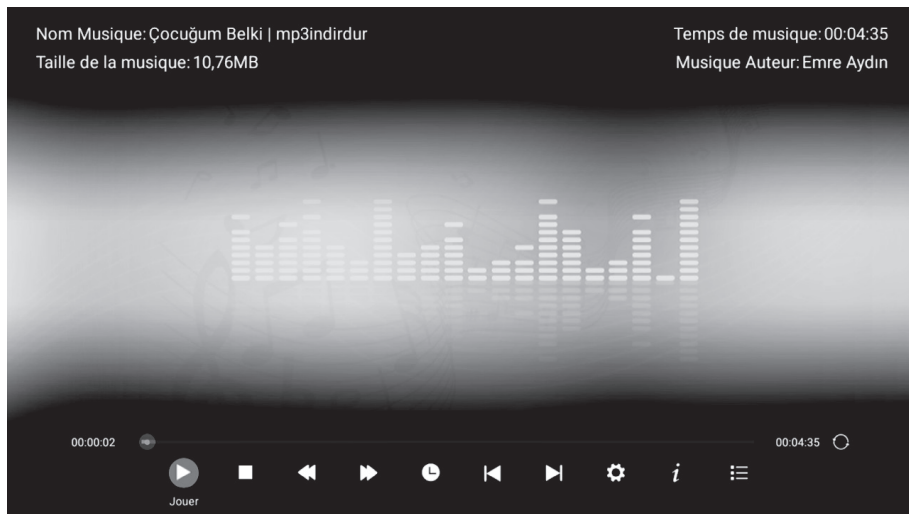

Vidéos

Appuyez sur le bouton ◀/▶ pour sélectionner Vidéo dans le menu Multimédia, puis appuyez sur le bouton **OK** pour entrer.

Appuyez sur la touche **EXIT** pour revenir au menu précédent.

Appuyez sur les boutons ◀/▶/▲/▼ et **OK** pour sélectionner et entrer le dossier souhaité.

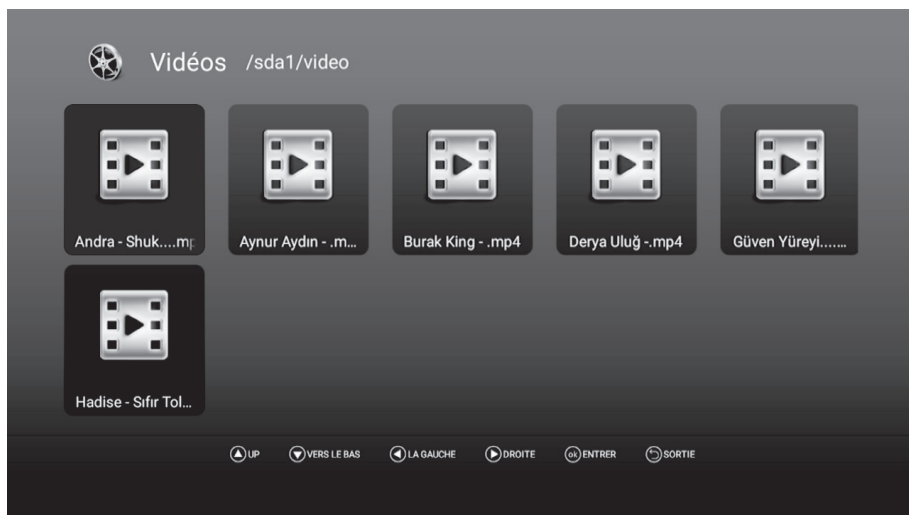

Appuyez sur le bouton ► || pour lire / mettre en pause la vidéo, appuyez sur le bouton ■ ou sur le bouton **EXIT** pour arrêter la lecture.

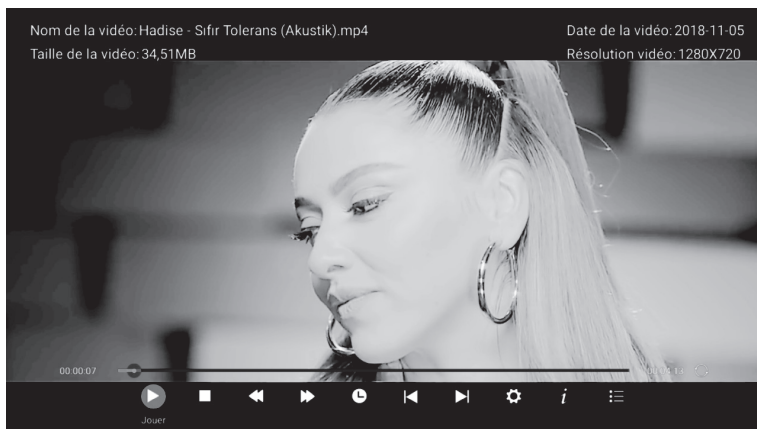

Applications

Appuyez sur le bouton ◀ / ▶ pour sélectionner Application dans le menu Multimédia, puis appuyez sur le bouton **OK** pour entrer. Vous pouvez installer des applications avec cette sélection. Appuyez sur la touche **EXIT** pour revenir au menu précédent.

□ App TV en direct

Vous pouvez ouvrir l'application Live-TV en appuyant sur «**LIVE TV**» sur la télécommande ou en ouvrant l'application à partir de la page d'accueil.

SOURCE D'ENTRÉE

1. Appuyez sur la touche **SOURCE** pour afficher la liste des sources d'entrée.
2. Appuyez sur le bouton ▲ / ▼ pour sélectionner le source que vous souhaitez utiliser.
3. Appuyez sur le bouton **OK** pour entrer la source d'entrée

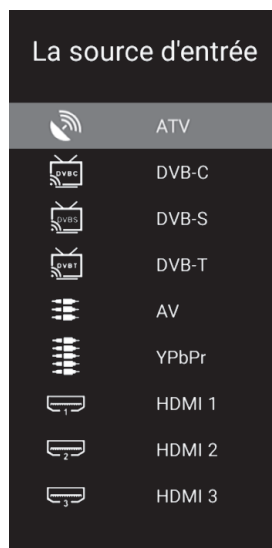

□ MENU PRINCIPAL

- Appuyez sur le bouton de menu "MENU" pour afficher le menu principal OSD;
- Appuyez sur le bouton ▲/▼ pour sélectionner le sous-menu souhaité.
- Vous pouvez ajuster les paramètres souhaités en appuyant sur ▲/▼ pour sélectionner, **OK** pour entrer et **EXIT** pour enregistrer et revenir au menu précédent. Vous pouvez quitter tout le menu en appuyant sur **EXIT**.

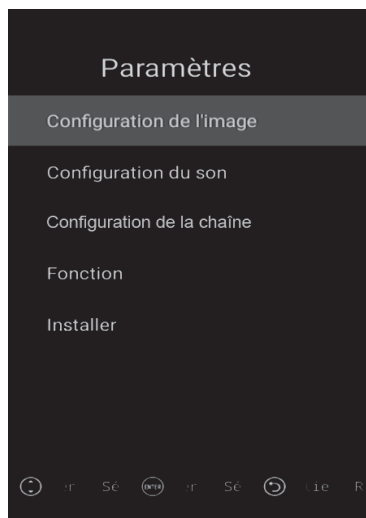

□ CONFIGURATION DE L'IMAGE

Mode d'Image

Appuyez sur le bouton ▲/▼ pour sélectionner Mode image, puis appuyez sur le bouton **OK** pour entrer. (Modes Image disponibles: Standard, dynamique, modéré, utilisateur)

Vous ne pouvez régler la valeur de Luminosité, Contraste, Couleur, Netteté que lorsque l'image est en mode Utilisateur.

Température de Couleur

Appuyez sur le bouton ▲/▼ pour sélectionner Température de couleur, puis appuyez sur le bouton **OK** pour entrer. Appuyez sur le bouton ▲/▼ pour sélectionner: Froid, Normal et Chaud. Appuyez sur **OK** pour définir votre sélection.

DNR

Appuyez sur le bouton ▲/▼ pour sélectionner DNR, puis appuyez sur le bouton **OK** pour entrer. Appuyez sur le bouton ▲/▼ pour sélectionner: Désactivé, Bas, Moyen, Haut, Auto. Appuyez sur **OK** pour définir votre sélection.

Ratio d'aspect

Appuyez sur le bouton ▲/▼ pour sélectionner le Ratio d'aspect, puis appuyez sur le bouton **OK** pour entrer. Appuyez sur le bouton ▲/▼ pour sélectionner: Auto, 16: 9, 4: 3, Zoom 1, Zoom 2. Appuyez sur **OK** pour définir votre sélection.

Réglage du rétro-éclairage

Appuyez sur le bouton ▲/▼ pour sélectionner le Réglage du rétro-éclairage, puis appuyez sur le bouton **OK** pour entrer. Appuyez sur le bouton ▲/▼ pour sélectionner: Max, Haut, Moyen, Bas. Appuyez sur **OK** pour définir votre sélection.

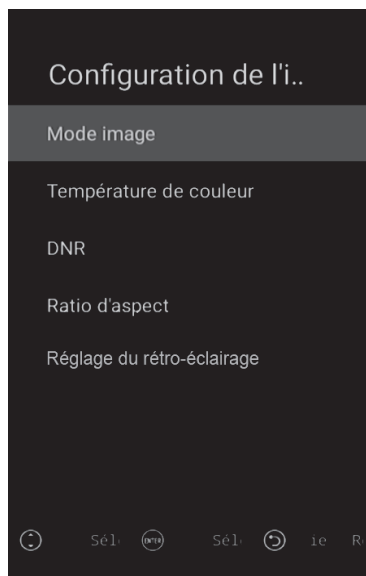

□ CONFIGURATION SONORE

Appuyez sur le bouton ▲/▼ pour sélectionner l'option que vous souhaitez ajuster dans le menu Son, puis appuyez sur le bouton **OK** pour entrer.

Mode son

Appuyez sur le bouton ▲/▼ pour sélectionner Mode son, puis appuyez sur le bouton **OK** pour entrer. (Modes Son disponibles: Standard, Film, Musique, Utilisateur).

Vous pouvez régler la valeur des graves et des aigus lorsque le son est en mode utilisateur.

Équilibre

Pressez le bouton ◀/▶ pour ajuster. Appuyez ensuite sur la touche **EXIT** pour revenir directement au menu précédent.

AVL

Appuyez sur la touche **OK** pour ajuster. Appuyez ensuite sur la touche **EXIT** pour revenir directement au menu précédent.

Sortie Audio Numérique

Appuyez sur le bouton ▲/▼ pour sélectionner Sortie SPDIF, puis appuyez sur le bouton **OK** pour confirmer. (Modes SPDIF disponibles: AUTO, PCM, OFF).

Appuyez ensuite sur la touche **EXIT** pour revenir directement au menu précédent.

Description Audio

Appuyez sur le bouton **OK** pour régler (AD disponible / désactivé).

Lorsque vous sélectionnez AD ON, vous pouvez appuyer sur le bouton ◀/▶ pour régler le niveau de mixage.

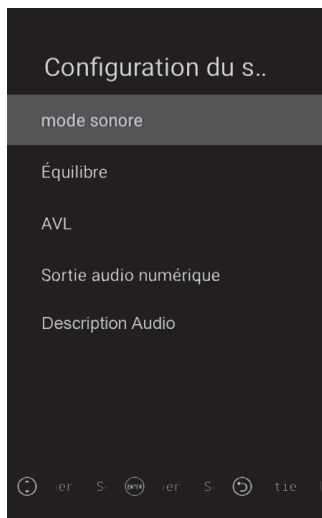

□ CONFIGURATION CHAÎNE

Appuyez sur «**MENU**» pour visualiser le menu principal. Appuyez sur le bouton ▲/▼ pour sélectionner Configuration de Chaîne dans le menu principal, puis appuyez sur le bouton **OK** pour entrer.

Les paramètres de configuration de la chaîne sont différents en fonction du type d'ATV / DTV, comme illustré ci-dessous:

Pour ATV	Pour DVB-S	Pour DVB-T et DVB-C
Configuration du c..	Configuration du c..	Configuration du c..
Scan automatique	Pays(FRANCE)	Pays(FRANCE)
Recherche manuelle ATV	Satellite Scan	Scan automatique
Channel Edit	Channel Edit	Recherche manuelle DTV
	Interface commune	Channel Edit
	Réglage DTV	Interface commune
		Réglage DTV
⏪ Sélectionner ⏩ Sélectionner ⏪ Retour /	⏪ Sélectionner ⏩ Sélectionner ⏪ Retour	⏪ Sélectionner ⏩ Sélectionner ⏪ Retour /

Appuyez sur le bouton ▲/▼ pour sélectionner l'option que vous souhaitez ajuster dans le menu Configuration du canal, puis appuyez sur **OK** pour entrer.

Une fois votre réglage terminé, appuyez sur le bouton **EXIT** pour enregistrer et revenir au menu précédent, puis sur le bouton **EXIT** pour quitter le menu complet.

Pays

Appuyez sur le bouton ▲/▼ pour sélectionner Pays, puis appuyez sur le bouton **OK** pour confirmer.

Recherche automatique

Appuyez sur le bouton ▲/▼ pour sélectionner Recherche automatique, puis appuyez sur le bouton **OK** pour lancer la recherche.

Balayage manuel du ATV (pour la source du ATV)

Appuyez sur le bouton ▲/▼ pour sélectionner, appuyez sur le bouton ◀/▶ pour régler, appuyez sur Lancer numérisation pour commencer. Appuyez sur le bouton **EXIT** pour revenir.

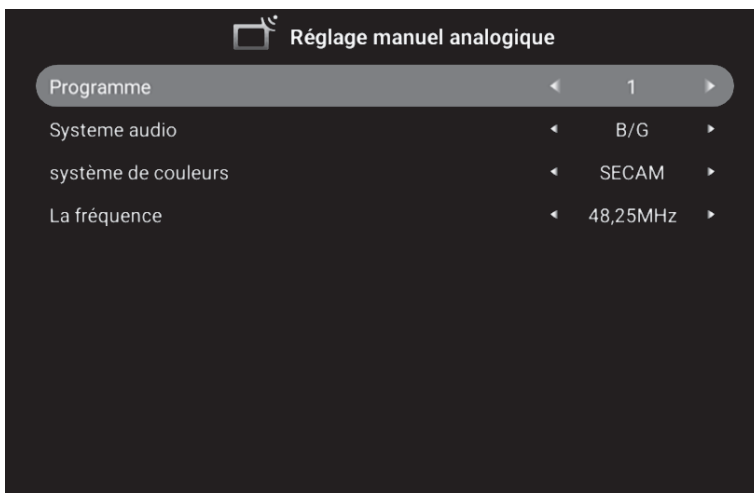

Numérisation manuelle DTV (pour DVB-C et DVB-T)

Appuyez sur le bouton ▲/▼ pour sélectionner, appuyez sur le bouton ◀/▶ pour régler, appuyez sur Lancer numérisation pour commencer. Appuyez sur le bouton **EXIT** pour revenir.

Pour DVB-C



Pour DVB-T

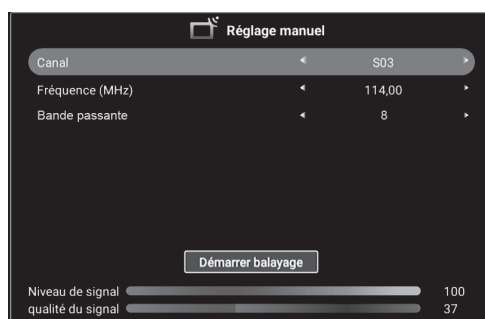

Modification de chaîne

Appuyez sur le bouton ▲/▼ pour sélectionner Modification de Chaîne, puis appuyez sur le bouton **OK** pour entrer. Vous pouvez utiliser les quatre touches de couleur pour effectuer la fonction Supprimer / Ignorer / Échanger / Verrouiller et appuyer sur la touche «**SOURIS**» pour définir la chaîne Fav.



Nombre	prénom	Type	La fréquence	Fonction
1	Service 7 (PLP2 Test)	DTV	594,00MHz	🔒 → ← ❤️
2	Nova HD (MPEG-4)	DTV	682,00MHz	🔒 → ← ❤️
3	O2 Info (MPEG-2)	DTV	682,00MHz	🔒 → ← ❤️
4	Ocko TV (MPEG-2)	DTV	682,00MHz	🔒 → ← ❤️

Buttons at the bottom: Effacer, Sauter, Échanger, fermer à clé, and a mouse icon.

Interface commune (pour DTV)

Appuyez sur le bouton ▲/▼ pour sélectionner Interface commune, puis appuyez sur le bouton **OK** pour entrer. Vous pouvez vérifier les informations de la carte CAM / CI par ce menu.

Réglage DTV

Appuyez sur le bouton ▲/▼ pour sélectionner Réglage DTV, puis appuyez sur le bouton **OK** pour entrer.

• Langue des sous-titres

Appuyez sur la touche **OK** pour accéder au sous-menu. Vous pouvez appuyer sur la touche **OK** pour sélectionner **ON** / **OFF** les sous-titres. Lorsque le sous-titre est réglé sur ON, vous pouvez sélectionner la langue des sous-titres.

Appuyez sur le bouton **EXIT** pour revenir.

• Type de sous-titre

Appuyez sur la touche **OK** pour entrer dans le sous-menu, vous pouvez appuyer sur la touche **OK** pour sélectionner le sous-titre normal ou le sous-titre pour malentendant.

Appuyez sur la touche **OK** pour sélectionner Préférer les sous-titres 1 / Préférer les sous-titres 2.

Appuyez sur le bouton **EXIT** pour revenir.

• Multi-Audio

Appuyez sur la touche **OK** pour entrer dans le sous-menu, vous pouvez appuyer sur ▲/▼ et sur le bouton **OK** pour sélectionner la langue audio (si disponible). Appuyez sur le bouton **EXIT** pour revenir.

• Type audio

Appuyez sur la touche **OK** pour entrer dans le sous-menu, vous pouvez appuyer sur la touche **OK** pour sélectionner Audio normal ou Audio pour malentendants.

Appuyez sur la touche **OK** pour sélectionner Préférer les sous-titres 1 / Préférer les sous-titres 2.

Appuyez sur le bouton **EXIT** pour revenir.

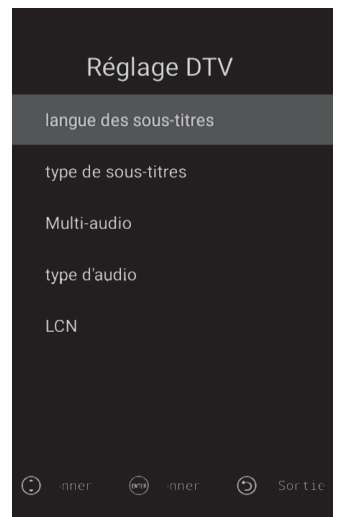

• **LCN**

Appuyez sur la touche **OK** pour entrer dans le sous-menu, vous pouvez appuyer sur la touche **OK** pour sélectionner **LCN ON / OFF**.

Appuyez sur le bouton **EXIT** pour revenir.

Numérisation satellite (pour DVB-S)

Appuyez sur le bouton **▲/▼** pour choisir le satellite de votre choix, puis appuyez sur le bouton **OK** pour le sélectionner.

Appuyez sur le bouton **◀/▶** pour sélectionner les paramètres de configuration.

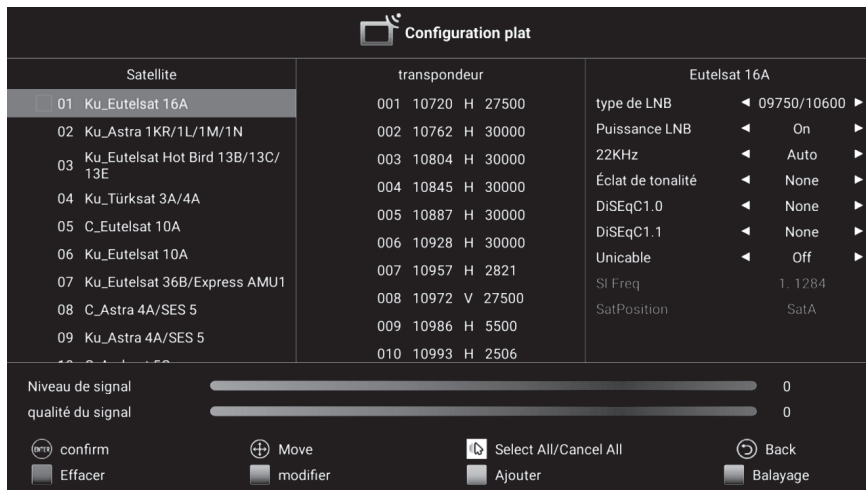

Après avoir sélectionné un satellite et défini tous les paramètres de Numérisation, appuyez sur le bouton bleu pour accéder à la recherche de chaînes à l'OSD.

Modes de Numérisation pris en charge : Numérisation par défaut / Numérisation aléatoire / Réseau.

Appuyez sur le bouton **OK** pour commencer la numérisation.

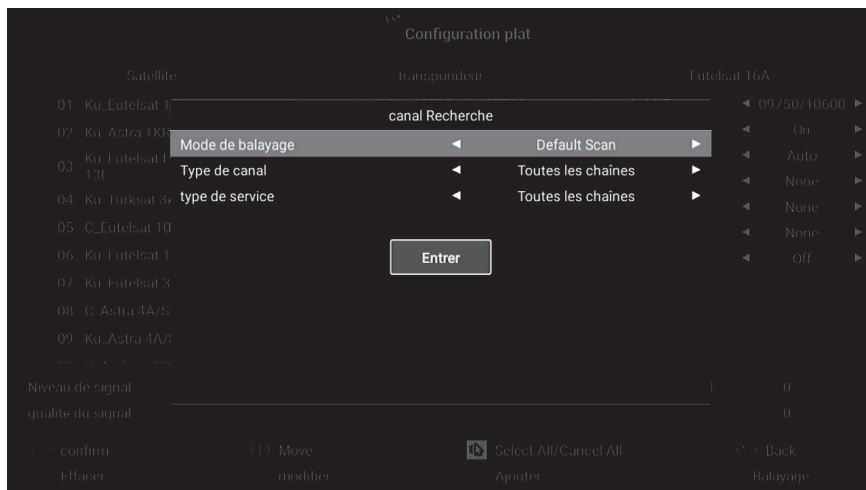

□ FONCTION

Appuyez sur le bouton ▲/▼ pour sélectionner Fonction, puis appuyez sur le bouton **OK** pour entrer.

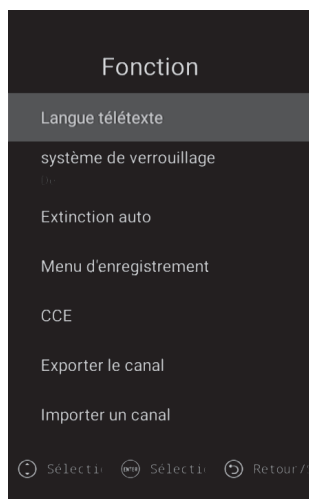

Langue télétexte

Appuyez sur la touche **OK** pour accéder au sous-menu. Appuyez sur la touche **OK** pour sélectionner la langue du télétexte (Europe occidentale / Europe orientale / Russe / Arabe). Appuyez sur le bouton **EXIT** pour revenir.

Verrouillage du système

Appuyez sur la touche **OK** pour entrer dans le sous-menu, entrez le code PIN par défaut «0000». Le téléviseur entrera dans le menu Contrôles parentaux. Appuyez sur le bouton **EXIT** pour revenir.

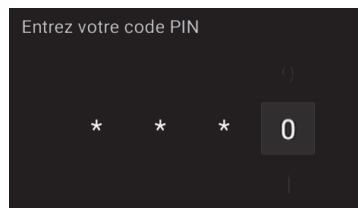

Contrôle parental (pour DTV)

Appuyez sur le bouton ▲/▼ pour sélectionner: ON-OFF / Restriction de programme / Modifier les éléments du code **PIN** et appuyez sur le bouton **OK** pour confirmer.

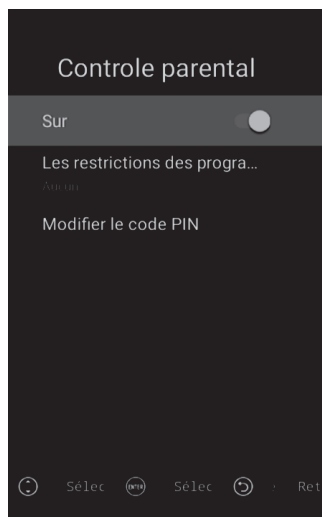

Arrêt automatique

Appuyez sur la touche **OK** pour accéder au sous-menu, appuyez sur le bouton ▲/▼ pour sélectionner l'option Désactiver / 1 heure / 2 heures / 3 heures / 4 heures, puis appuyez sur le bouton **OK** pour confirmer. Appuyez sur le bouton **EXIT** pour revenir.

Menu d'enregistrement (pour DTV)

Appuyez sur la touche **OK** pour accéder au sous-menu, appuyez sur le bouton ▲/▼ pour sélectionner les éléments, puis appuyez sur le bouton **OK** pour valider.

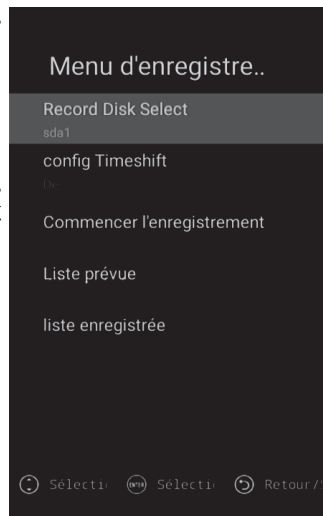

CEC

Appuyez sur la touche **OK** pour accéder au sous-menu, appuyez sur le bouton ▲/▼ pour sélectionner les éléments Contrôle HDMI / Extinction automatique du périphérique / Allumage automatique du téléviseur / Liste des périphériques CEC / Activation ARC, puis appuyez sur le bouton **OK** pour modifier. Appuyez sur le bouton **EXIT** pour revenir.

Exportation de Chaînes

Utilisez cet élément pour exporter votre liste de chaînes vers un périphérique USB externe.

Importation de Chaînes

Utilisez cet élément pour importer votre liste de chaînes à partir d'un périphérique USB externe.

□ CONFIGURATION

Minuterie OSD (durée d'affichage OSD)

Appuyez sur le bouton ▲/▼ pour sélectionner la Minuterie OSD. Appuyez sur la touche **OK** pour entrer. Appuyez sur ▲/▼ pour sélectionner **Off / 10s / 20s / 30s / 40s / 50s / 60s**, puis appuyez sur le bouton **OK** pour confirmer. Appuyez sur le bouton **EXIT** pour revenir.

Minuterie de veille (temps d'extinction)

Appuyez sur le bouton ▲/▼ pour sélectionner la Minuterie de veille. Appuyez sur la touche **OK** pour entrer. Appuyez sur ▲/▼ pour sélectionner **Off / 15Min / 30Min / 60Min / 90Min / 120Min / 180Min**, puis appuyez sur le bouton **OK** pour confirmer. Appuyez sur le bouton **EXIT** pour revenir.

Installation rapide

Pressez le bouton ◀/▶ pour sélectionner. Appuyez sur le bouton **OK** pour passer à l'étape suivante. Appuyez sur le bouton **EXIT** pour revenir.

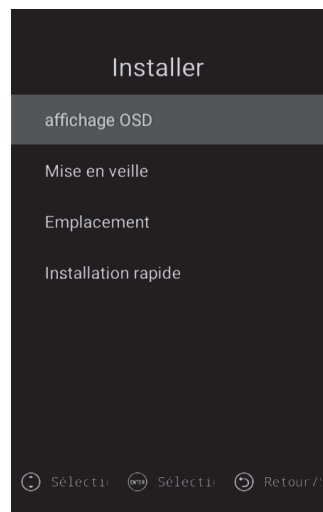

□ DÉPANNAGE

Vous pouvez résoudre la plupart des problèmes rencontrés avec votre téléviseur en vous aidant de la liste de dépannage suivante :

Pas d'image, pas de son

1. vérifiez si le fusible ou le disjoncteur fonctionne normalement
2. Vérifiez la prise murale en branchant un autre appareil pour voir s'il fonctionne ou pas.
3. Il peut y avoir un contact lâche entre le câble d'alimentation et la prise murale.
4. Vérifiez la source du signal.

Pas de couleur.

1. Changez le système de couleur.
2. Effectuez le réglage de la saturation.
3. Essayez une autre chaîne. Le programme reçu peut être en noir et blanc.

La télécommande ne fonctionne pas

1. Remplacez les piles.
2. Il est possible que les piles soient mal insérées.
3. La prise de votre appareil peut être retirée.

Pas d'image, son normal

1. Effectuez le réglage de la luminosité et du contraste.
2. Il peut y avoir un problème de diffusion.

Image normale, pas de son

1. Augmentez le volume en appuyant sur VOL+
2. Si la configuration du son était muette, appuyez sur le bouton SOURDINE pour la changer.
3. Changez le système de son.
4. Il peut y avoir un problème de diffusion.

Il y a des ondes irrégulières

Ce problème survient en général du fait d'une interférence de signal provenant de certains appareils autour tels qu'une voiture, une lampe fluorescente ou un appareil de séchage de cheveux, etc. Effectuez le réglage de l'antenne d'une façon qui minimisera l'interférence du signal.

Bruit d'image et interférence de signal

Si l'antenne a été placée dans une zone frontrière, il peut y avoir perte d'image sous forme de pixels bruyants. Si le signal est trop faible, une antenne spéciale doit être nécessaire à installer pour augmenter le pouvoir de réception du signal.

1. Effectuez le réglage de l'emplacement et de la direction de votre portable ou de votre antenne fixe.
2. Vérifiez les branchements de l'antenne.
3. Effectuez le réglage fin.
4. Essayez une autre chaîne. Il peut y avoir un problème de diffusion.

Image ombragée

Les images ombragées surviennent à partir de la réception de deux réflexions de signal TV. L'une d'elles est le signal reçu directement et l'autre est celui qui se reflète à partir de grands immeubles, de collines ou d'autres objets. Le changement de l'emplacement et de la direction de l'antenne peut améliorer la réception du signal.

Interférence des fréquences radio

Dans ce type d'interférence de signal, des ondes passantes ou des lignes verticales apparaissent, et dans certains cas le contraste des images diminue. Trouvez la fréquence radio qui est à l'origine de l'interférence et supprimez-la.

☐ SPÉCIFICATIONS TECHNIQUES

LANGAGE OSD	32 LANGAGES OSD Anglais, Turc, Allemand, Français, Bulgare, Polonais, Russe, Tchèque, Croate, Hongrois, Roumain, Slovaque, Grec, Serbe, Arabe, Persan, Macédonien, Albanais, Italien, Portugais, Espagnol, Estonien, Bosnien, Letton, Lituanien, Danois, Néerlandais, Norvégien, Slovène, Finnois, Suédois, Ukrainien		
PANNEAU	Type de panneau	LED	
	Luminance	300 cd/m2 (Max)	
	Résolution Maximale	FHD : 1920 x 1080	
	Angle de Vue	178°	
Processeur	UC	Quad Core (ARM Cortex A53 x 4, 1.1 GHz)	
	GPU	Mali470MP x 2, 600 Mhz	
MÉMOIRE	RAM	1GB Interne	
	ROM	8GB	
SYSTÈME D'EXPLOITATION	ANDROID™ 7.1.1		
APPLICATIONS DU INTELLIGENT	Préinstallé	App Store, Météo, Miracast	
	Lanceur Sélectionné	YouTube, Chrome, Netflix, Facebook, Spotify	
	Navigateur Web	Chrome	
	REMARQUE : Google Play Store n'est pas pris en charge		
Téléviseur	ATV (En option)	Plage de Réception	48.25MHz ~ 863.25MHz
		Impédance d'Entrée	75Ω
		Système vidéo	PAL, SECAM, NTSC
		Système sonore	M, BG, DK, I, L, NICAM
		Stockage Max des Chaînes	100
	DVB-S (En option)	Modulation	COFDM 2K/8K, QPSK, 8PSK
		Puissance LNB	Auto/13V/18V/OFF Sortie 350mA@Max
		Contrôle de Commutateur LNB	22KHz
	DVB-T (En option)	Version DISEqC	Compatible 1.0 / 1.1 / 1.2 / 1.3
		Chaîne de Réception	5000
	DVB-T2 (En option)	Modulation	COFDM 2K / 8K, QPSK, 16QAM, 64QAM
		Chaîne de Réception	1000
DVB-C (En option)	Modulation	Conforme à la norme EN302755V1.3.1 COFDM: 1K à 32k; taux de code: 1 / 3,2 / 5; QPSK: 16QAM, 64QAM, 256QAM Bande passante: 6,7,8MHz; Intervalle de garde: 1 / 128-1 / 4; Taux de code: 1 / 2,3 / 5,2 / 3,3 / 4,4 / 5,5 / 6 SPP: PP1 à PP8	
	Chaîne de Réception	1000	
Système vidéo	MPEG1, MPEG-2 MP @ ML, MPEG-4 SP@HL3.0, MPEG-4 ASP@HL4.0, H.264, H.265		
Système Audio	MPEG1 Layer 1, 2, 3 / MPEG2 Layer 2 / AAC WMA, AC3, E-AC3, DD / DD + (option et licence nécessaire)		
ENTRÉE VIDÉO	HDMI	480i, 480p, 576i, 576p, 720p, 1080i, 1080p	
	Composant	480i, 480p, 576i, 576p, 720p, 1080i, 1080p	
Entrées audio	AV	Système vidéo Niveau Vidéo	
	AV / Composant Audio	Entrée Mini RCA	
SORTIE AUDIO	Fréquence de Réponse	100Hz~15KHz @±3dB (1KHz, 0dB signal de référence)	
	Puissance de Sortie Maximale	2x8W (8Ω) THD + N <10% @ 1KHz pour le haut-parleur	
AMÉLIORATION DU SIGNAL FAIBLE	OUI		
RÉDUCTION DU BRUIT	OUI		
FONCTION TOUCHE	VEILLE		
ÉCONOMIE D'ÉNERGIE	OUI		
CONSOMMATION D'ÉNERGIE EN MODE DE VEILLE	0,45W		
MODE HÔTEL	VFD (Option)		
CONNECTIVITÉ A INTERNET	ETHERNET (10/100 Mbps)		
	Wi-Fi interne (IEEE 802.11b/g/n)		
BORNES	ENTRÉE	HDMI	3 x connecteur HDMI
		USB	2 x Emplacement USB
		Composants de la vidéo	1 x Mini Connecteur RCA (Noir)
		AV	1 x Mini Connecteur RCA (Noir)
		Fente d'interface commune (CI Slot)	1 x Emplacement CI (Noir)
		ETHERNET	1 x RJ45
	SORTIE	DTV & ATV(En Option)	1 x connecteur IEC
		Satellite au téléviseur(En Option)	1 x Connecteur F
		Casque (Écouteur)	1 x Mini Connecteur RCA (Noir)
		SPDIF	1 x RCA / Optique (en option)

*Android est une marque de commerce de Google LLC.

□ CARACTÉRISTIQUES DU PRODUIT

Nom du modèle	ODL 43840F-TAB
Écran d'affichage	109 cm
Tension	180-240 V AC
Consommation d'énergie	85W
Fréquence	50/60 Hz
Dimensions du produit	Avec Supports: 97,13 x 20,61 x 60,88
(cm) (L x W x H)	Sans Supports: 97,13 x 8,62 x 56,67

Accessoires

- 1 Télécommande
- 1 Mode d'emploi
- 2 Batteries

43" LE SCHÉMA DE MONTAGE DES SUPPORTS

1- Insérez les supports dans les fentes situées sous le téléviseur.

2- Fixez les supports au téléviseur à l'aide de 2 vis M4x15 YSB et de 2 vis M5x16 YSB.

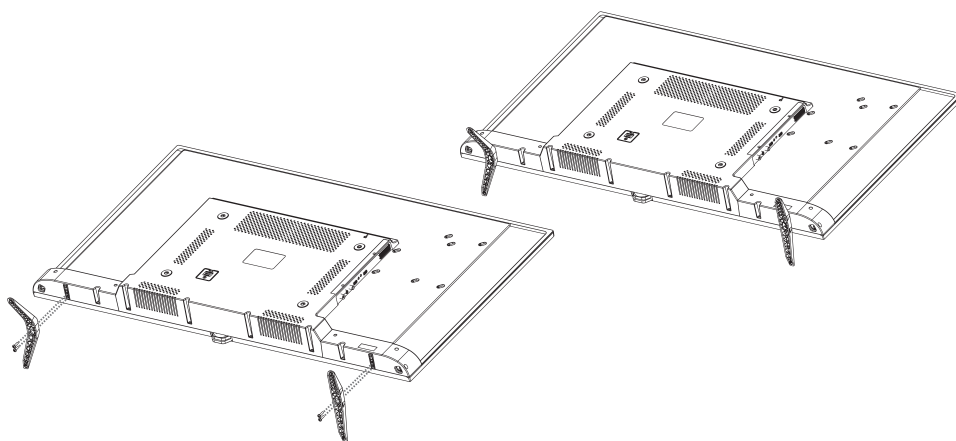

□ CONTENIDO

• Características del Aparato	3
• Advertencias de Seguridad	4
• Botones y Conexiones Posteriores	7
• Operación del Aparato	8
• Funciones de Teclas del Mando a Distancia	9
• Menú de Primera Instalación	10
• Página de Inicio	12
• Configuración de Red	15
• Configuración Horaria	15
• Común	15
• Sobre la TV	17
• Multimedia	18
Foto	18
Música	19
Vídeo	20
Aplicaciones	21
• Aplicación de Live-TV	21
• Configuración de Imagen	22
• Configuración de Sonido	23
• Configuración de Canales	23
• Función	27
• Configuración	28
• Solución de Problemas	29
• Especificaciones Técnicas	30
• Características de Producto	31
• Diagrama de Instalación de Stand	31

ESTIMADOS CLIENTES

Antes de continuar por favor lea el manual del usuario detenidamente.

El aparato dispone de las características siguientes:

- Mando a distancia para todas las funciones
- Visualización de todos los menús y mandos para las operaciones realizadas en la pantalla (Visualización En Pantalla)
- Soporte de Menú OSD Multileguaje
- Memoria de 100 canales analógicos (**Opcional**)
- Opción de búsqueda automática
- Tiempo programable de ENCENDIDO/APAGADO
- Modo en espera automático después de finalizar la emisión
- Definición automática de formato de visualización (4:3 or 16:9)
- Teletexto rápido con memoria de 1000 páginas
- Conexión digital con entrada HDMI
- Reproducción de archivos de audio, imágenes y películas desde la entrada USB
- Memoria de 4000 canales digitales (**Opcional**)
- Módulo CI (Interfaz Común)
- Entrada AV
- Entrada YPbPr
- DVB T2/C (**Opcional**)
- DVB T2/C/S2 (**Opcional**)
- DVB S2 (**Opcional**)
- Android™
- Soporte Wi-Fi y Ethernet (LAN)
- Bluetooth (**Opcional**)



“Los términos HDMI, HDMI High Definition Multimedia Interface, y el logotipo de HDMI son marcas comerciales o marcas comerciales registradas de HDMI Licensing Administrator, Inc.”

	PRECAUCIÓN: NO ABRIR, RIESGO DE DESCARGA ELÉCTRICA	
WADVERTENCIA : A FIN DE EVITAR EL PELIGRO DE DESCARGA ELÉCTRICA POR FAVOR NO ABRA LA CUBIERTA (O EL PANEL POSTERIOR). EL DISPOSITIVO NO INCLUYE PIEZAS REPARABLES POR EL USUARIO. PARA LAS OPERACIONES DE SERVICIO CONSULTE A LA PERSONA AUTORIZADA.		



Este signo se utiliza para advertir contra el riesgo de descarga eléctrica debido a las piezas no aisladas que el dispositivo incluye.



Este signo se utiliza para advertir al usuario que el manual del dispositivo incluye instrucciones importantes de operación y mantenimiento (servicio).

- Asegúrese de que la tensión en la placa de identificación cumpla con la tensión de la red eléctrica local.
- Partes del conjunto de dispositivos son sensibles al calor. La temperatura ambiente máxima no debe superar los 40°C.
- A fin de garantizar la ventilación adecuada, se debe dejar al menos 10 cm de espacio alrededor del producto.
- La unidad retrocede o cubre los orificios de ventilación de los laterales. Orificios de ventilación no se deben cubrir con objetos tales como un periódico, mantel, o cortina.
- Instale el dispositivo lo suficientemente alejado de las fuentes de calor (chimenea, etc.) y de los dispositivos que creen un fuerte campo magnético y eléctrico.
- En la sala de instalación la humedad relativa no debe superar el 85%.
- Al colocar su su aparato no lo exponga a la luz solar directa.
- No exponga su aparato a vibraciones mecánicas o golpes.
- No coloque su aparato en ambientes polvorientos.
- Se debe evitar las salpicaduras o gotas de agua sobre los dispositivos.
- Sobre el dispositivo no se deben colocar sustancias llenas de agua (jarrón, etc.).
- Cuando el conjunto se mueve de un ambiente frío a un ambiente más cálido se puede contemplar la condensación en la pantalla (y en algunas partes dentro del conjunto de dispositivos). Antes de volver a poner en marcha el aparato, espere la evaporación.
- El dispositivo se puede operar o cambiar al estado de espera con la ayuda de los botones.
- Cuando no planea utilizar el aparato durante mucho tiempo, desenchufe el cable de alimentación desde el enchufe principal.
- A fin de evitar fluctuaciones eléctricas o electromagnéticas peligrosas se recomienda desconectar el conjunto del dispositivo del interruptor de la red y del cable de la antena durante las tormentas. Así que, coloque los enchufes de la red y de la antena para que se desenchufen fácilmente cuando en caso de necesidad.
- Sobre el aparato no ponga objetos inflamables como una vela

Instalación

- Instale el aparato cerca de un enchufe de acceso fácil.
- Coloque el aparato sobre un suelo fijo y plano.

Montaje en la pared

Comentario: Para realizar esta operación se necesita dos personas.

A fin de garantizar la instalación segura, cumpla con las siguientes notas de seguridad:

- Controle la capacidad de carga de la pared considerando el peso total del aparato y el mecanismo de montaje en la pared.
- Siga las instrucciones que se proporcionan con la pieza de montaje en pared.
- El aparato se debe instalar sobre una pared plana.
- Con el material de la pared, asegúrese de utilizar sellos adecuados.
- Asegúrese de que sobre el dispositivo no se cuelguen los cables.

Aquí también son aplicables el resto de instrucciones de seguridad sobre nuestros conjuntos de aparato.

Precaución:

Asegúrese de que la superficie sobre la que planea colocar el aparato sea lo suficientemente fuerte para soportar el peso. No coloque el conjunto de aparato en una superficie inestable (un bastidor móvil, el punto más alto de una sección, etc.) y asegúrese de que la parte frontal del televisor no cuelgue en la superficie que se encuentra.

TRANSPORTE DEL APARATO

- Antes de mover el conjunto de aparatos, retire todos los cables.
- Cuando se levanta o se re-ubica, el conjunto de aparato debe estar sostenido firmemente desde la parte inferior. No aplique presión sobre el panel LED.
- Al mover el aparato, no lo exponga a golpes o vibraciones excesivas.
- Al re-ubicar el conjunto de aparato o al moverlo por cualquier motivo, envuélvalo con cartón y materiales originales de empaque.

Panel LED

Los materiales que se utilizaron para fabricar este producto se componen de elementos frágiles. Así que, en caso de caídas o golpes el producto puede romperse. El panel LED es un producto de alta tecnología y le ofrece imágenes detalladas. De vez en cuando, algunos píxeles inactivos pueden aparecer en azul, verde o rojo constantemente en la pantalla. Esto no tiene ningún efecto sobre el rendimiento del producto.

Mantenimiento

Antes de limpiar, siempre desenchufe el televisor de la toma de corriente. Para limpiar la pantalla utilice un limpiador de vidrios o un paño suave y no presione sobre el panel LED y utilice un limpiador suave para el resto del equipo. Los materiales de limpieza que contienen acetona, tolueno o alcohol pueden dañar el panel LED de su aparato. No utilice productos de limpieza que contienen este tipo de sustancias.

Importante: Los productos agresivos de limpieza, a base de alcohol y abrasivos pueden dañar la pantalla. Quite frecuentemente el polvo de los poros de ventilación. Utilizar los disolventes, los productos abrasivos o los productos a base de alcohol puede dañar el conjunto de aparato. En caso de que entre algún objeto o haya fuga de líquido dentro del dispositivo, retire el enchufe inmediatamente y haga que un servicio autorizado revise el dispositivo. No abra el dispositivo por sí mismo ni permita que lo abran las personas no autorizadas; de lo contrario, se arriesgará tanto a usted como al dispositivo. Conserve la caja de embalaje y los materiales originales de embalaje a fin de volver a empacar su aparato cuando sea necesario.

Condiciones Relativas al Medio Ambiente y a Salud Humana

Cumple con la Directiva WEEE.

WEEE

Este dispositivo está formado por partes que no deben desecharse y que deben reciclarse de acuerdo con la Directiva WEEE.



DEL símbolo en el producto o en su embalaje indica que este producto no puede ser tratado como basura doméstica. En su lugar, se debe entregar en el punto de recogida correspondiente para el reciclaje de aparatos eléctricos y electrónicos. Eliminando este dispositivo de manera adecuada, ayudará evitar los posibles resultados negativos que puedan surgir en relación con el medio ambiente y la salud humana.

El reciclaje de los materiales ayudará a proteger los recursos naturales.

Para obtener más información sobre el reciclaje de este aparato, póngase en contacto con su ayuntamiento, servicio de recogida selectiva de desechos, o con el vendedor en el que lo adquirió.

- No toque la toma de corriente ni el adaptador de pared con las manos mojadas.
- Si percibe un olor a quemado o humo, desenchufe inmediatamente el interruptor de alimentación del aparato.
- No abra la cubierta posterior del aparato. De lo contrario, puede estar expuesto a descargas eléctricas.
- El aparato cuenta con una protección adecuada a fin de evitar la radiación de rayos X. Los trabajos realizados por personas no calificadas, los cambios realizados en la sección de alta tensión o el cambio del panel LED con un modelo inadecuado pueden causar un aumento importante en la radiación de rayos X. Los conjuntos modificados de esta manera no cuentan con especificaciones iniciales y no deben ser operados.
- Un volumen excesivo en los auriculares puede provocar problemas de pérdida de audición.
- Tire las pilas utilizadas en recipientes adecuados considerando los daños que puede causar al medio ambiente.

Información Sobre Fallas de Uso

- Contacto entre el líquido y el producto en caso de que el agua de lluvia llegue al producto a través de un cable de antena,
- Aplicación de tensión incorrecta, recepción de tensión alta,
- Intervenciones realizadas por personas no autorizadas,
- Las fallas causadas por caídas y choques después de que el producto se entrega al consumidor, las roturas y los arañazos en la superficie exterior se consideran como fallas causadas por el usuario.

Información Sobre el Uso Eficiente En Relación Con el Consumo de Energía

- Cuando el aparato no funciona, en lugar de apagarse con el control remoto debe desconectarse de la toma. En caso de que se apague con el control remoto, continuará consumiendo energía en la posición de espera.
- El bajo nivel de sonido reducirá el consumo de energía.

10 años de vida

Declaración de conformidad de UE



TECLADO Y CONEXIONES

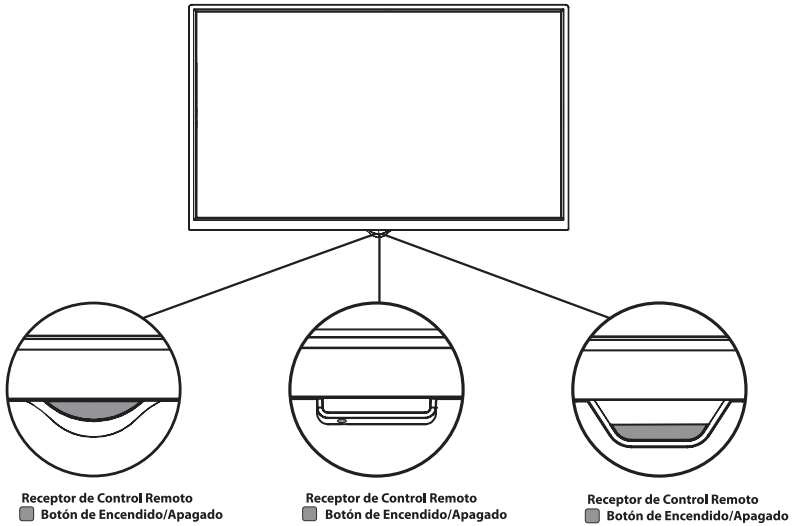

CONEXIONES POSTERIORES

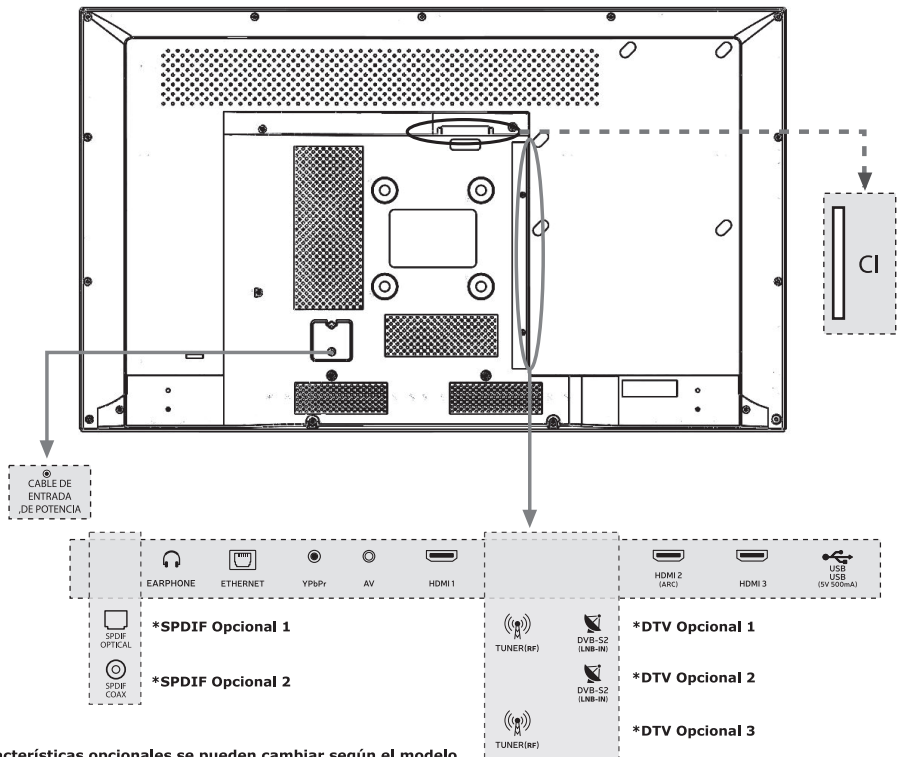

*Las características opcionales se pueden cambiar según el modelo.

□ OPERACIÓN DEL APARATO

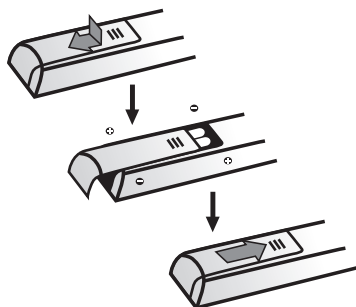

Después de leer las instrucciones en esta página sobre el funcionamiento de su aparato y el control remoto, puede continuar con las páginas sobre cómo utilizar el control remoto y el procedimiento de ajuste del canal.

1. Coloque dos pilas de clase AAA dentro del mando a distancia. Cuestiones a tener en cuenta al utilizar las pilas. Utilice únicamente el tipo especificado de pilas. Asegúrese de hacer la polarización de manera correcta. No utilice juntas las pilas nuevas y viejas. No use pilas recargables. No exponga las baterías a altas temperaturas; no tirar en el fuego, cargar o poner abierto. En caso contrario, esto puede causar fugas o explosiones. Cuando no lo va a utilizar por largo tiempo, retire las pilas del control remoto.

2. Enchufe PRIMERO el cable eléctrico del aparato y LUEGO enchufe el cable de toma de pared.

ADVERTENCIA: Cuando se utiliza una pila de tipo incorrecto, existe peligro de explosión. Sustitúyalas por pilas del mismo tipo o de un tipo equivalente.

Su dispositivo sólo debe conectarse a redes de AC, corriente alterna. No debe conectarse a tomas de corriente discontinua. Si el enchufe del cable eléctrico se retira, nunca lo conecte al enchufe de pared.

Nota: Las imágenes son figurativas. La ubicación de la toma de corriente que se encuentra en la parte posterior del aparato, puede variar según el modelo.

3. Encienda su dispositivo pulsando el botón de ENCENDIDO que se encuentra en la parte posterior. Puede ingresar al MENÚ utilizando el botón MENÚ, bajar el volumen con el botón VOL-, subir el volumen con el botón VOL + y cambiar entre canales con los botones de CH - / +.

□ FUNCIONES DE TECLAS DEL MANDO A DISTANCIA



- 1. Standby:** Encender, apagar el aparato.
- 2. Source (Fuente):** Abrir la página de fuentes.
- 3. Mute (Mudo) :** Activar/desactivar el sonido.
- 4. TXT:** Mostrar el teletexto.
- 5. Screen Mirroring:** Screen Mirroring permite la visualización de la pantalla compatible (como un teléfono inteligente) en la TV.
- 6. REC:** Empezar la grabación de PVR.
- 7. PVR:** Abre la página de reproducir grabaciones.
- 8. Parar:** Parar la multimedia.
- 9. Avance Rápido:** Avanzar rápidamente la multimedia.
- 10. Reproducir/Parar:** Reproducir o parar la multimedia. / Abrir el menú de cambio temporal.
- 11. Retroceso Rápido:** Retroceder la multimedia.
- 12. Teclas de Colores:** Activa las funciones relacionadas con los iconos rojo / verde / amarillo / azul.
- 13. Tecla de Espacio:** Realiza espacio entre caracteres y palabras en el teclado en pantalla.
- 14. Botón Borrar:** Borrar el carácter escrita en el teclado de pantalla.
- 15. HOME:** Abre la página de SMART TV.
- 16. VOL+/-:** Ajustar el nivel de sonido.
- 17. CH+/-:** Navegar entre los canales.
- 18. Mouse:** Activa o desactiva el mouse.
- 19. OK:** Abre la lista de canales.
- 20. Botones de Dirección:** Hacen la navegación en los menús.
- 21. Menú:** Abre el menú.
- 22. EXIT (Salida):** Sale de la aplicación y del menú.
- 23. RECALL:** Volver al canal anterior.
- 24. FAV (Favoritos):** Hacer las transacciones de los botones colorados.
- 25. EPG (Guía Electrónica de Programas):** Mostrar la guía electrónica de programas.
- 26. Info:** Mostrar información sobre el contenido en la pantalla.
- 27. Botones Numéricos:** Cambiar el canal, entrar un número en un área de texto en la pantalla.
- 28. Idioma de Subtítulos:** Muestra la opción de subtítulos.
- 29. Idioma de Audio:** Muestra la opción de idioma de audio.

☐ MENÚ DE PRIMERA INSTALACIÓN

Tan pronto como encienda, su TV comenzará el proceso de arranque, por favor espere. Después de que se complete el arranque, el menú de primera instalación aparecerá en pantalla.:

Language (Idioma): Pulse botones ▲/▼ para seleccionar el idioma que desee, y pulse **OK** para confirmar. Pulse el botón ► para pasar al siguiente paso.



Zona Horaria: Pulse el botón ▲/▼ para elegir su ciudad o una ciudad que tenga la misma zona horaria de su ciudad, luego pulse el botón **OK** para confirmar. Pulse el botón ► para pasar al siguiente paso. Puede regresar al paso anterior presionando el botón ◀.



Red: Pulse botones ▲/▼ para seleccionar su WiFi red SSID, y pulse **OK** para ajustar. Introduzca la contraseña de red y conecte a Internet. Pulse el botón ► para pasar al siguiente paso. Puede regresar al paso anterior presionando el botón ◀.

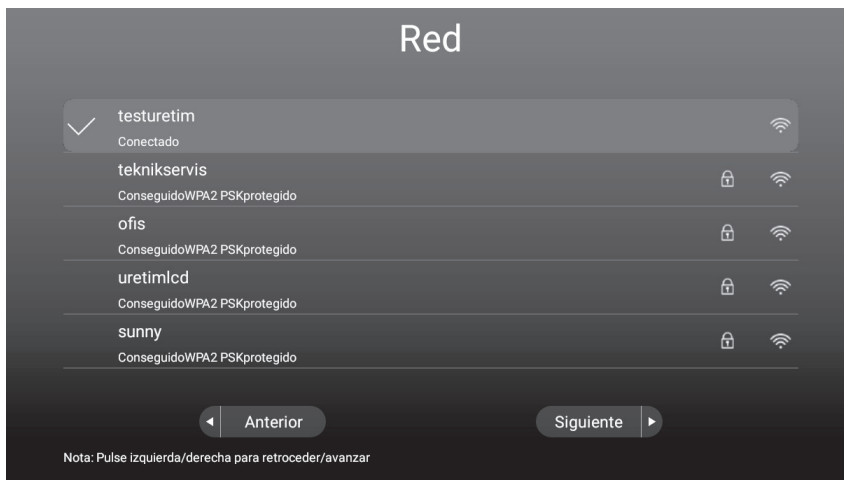

Está listo para utilizar su Smart TV, puede pulsar botón / para seleccionar: Inicia TV (para iniciar la aplicación de Live-TV) o Iniciador (para abrir Página de Inicio de Smart TV), luego pulse **OK** para confirmar. Pulse el botón para ir a su selección.



□ PÁGINA PRINCIPAL

Antes de empezar a utilizar el televisor, asegúrese de que sean correctas la fecha y la hora. Puede entrar en la página de inicio pulsando la tecla **"INICIO"** que se encuentra en el control remoto. La primera fila de la Página de Inicio incluye Clima y nuevos vídeos de tendencias. Los vídeos serán actualizados cada pocos días. Pulse el botón ◀▶ para seleccionar el vídeo, y luego pulse el botón **OK** para reproducir el vídeo que desea (Nota: Para reproducir estos vídeos la aplicación de YouTube debe estar instalada).

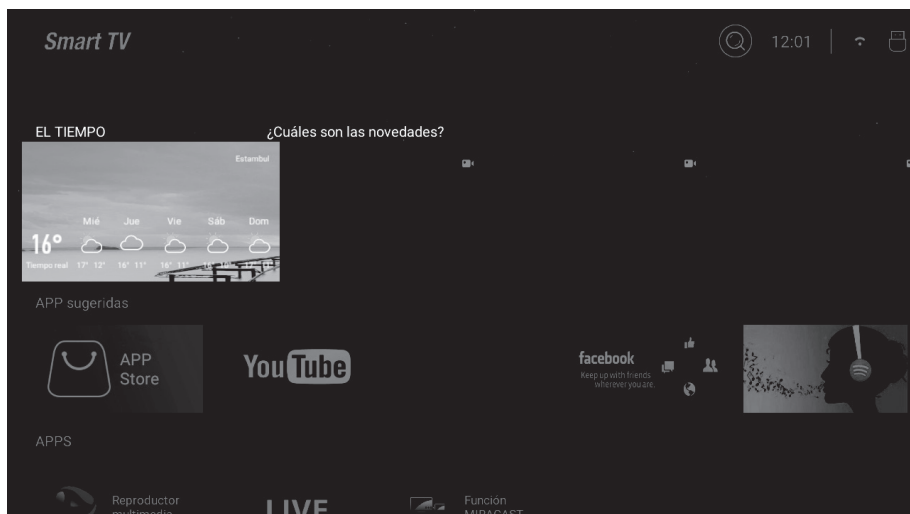

Aplicación Sugerida

Son las aplicaciones sugeridas de la tienda de aplicaciones, pulse el botón **OK** para descargar estas aplicaciones desde la tienda, también puede ingresar a la tienda de aplicaciones para descargar otras aplicaciones.

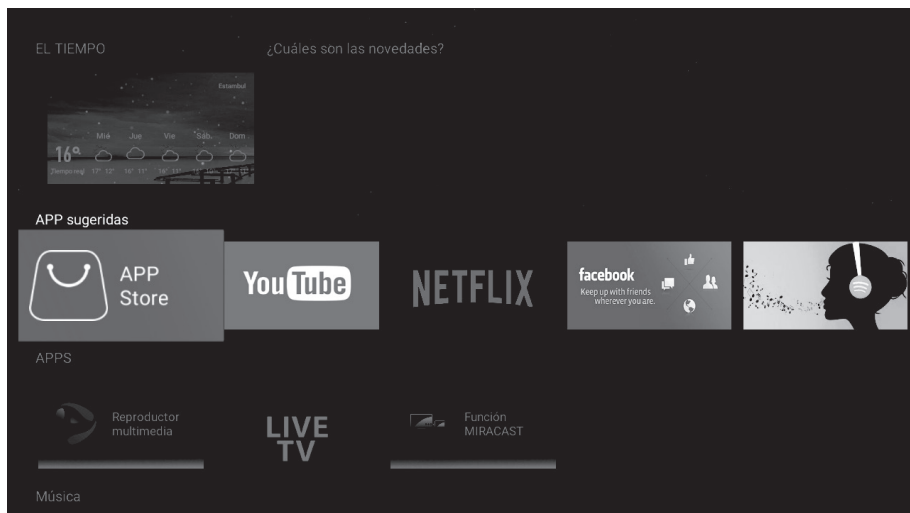

APLICACIONES.

Esta sección contiene as aplicaciones predeterminadas y las aplicaciones instaladas por el usuario. Pulse el botón ◀▶ para seleccionar APP (Aplicación), y luego pulse la tecla **OK** para ejecutarlo.



Navegador

El usuario puede acceder a Internet mediante la Aplicación de Navegación (el navegador debe descargarse e instalarse).

Después de instalar el Navegador, se puede acceder pulsando la tecla **"HOME"** que se encuentra en el control remoto.

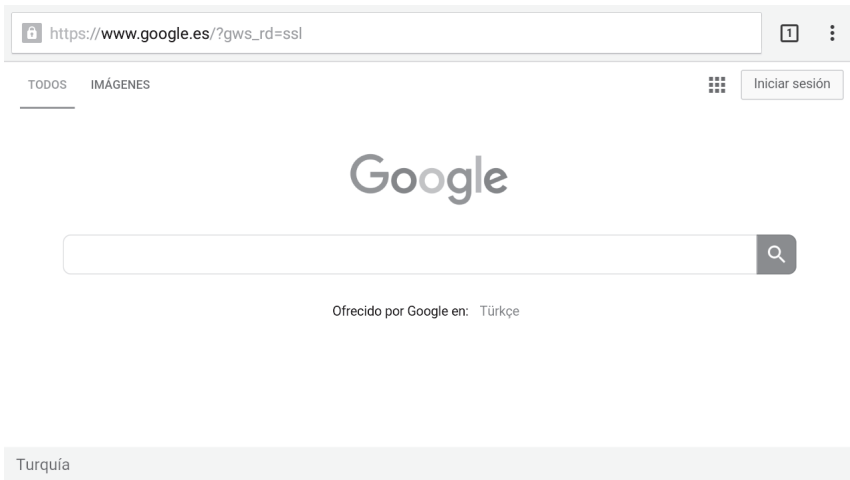

Deportes y Musica

Esta fila incluye las tendencias musicales y vídeos deportivos.

Pulse el botón ◀/▶ para seleccionar vídeo, y luego pulse la tecla **OK** para reproducir (Nota: Para reproducir estos vídeos la aplicación de YouTube debe estar instalada).

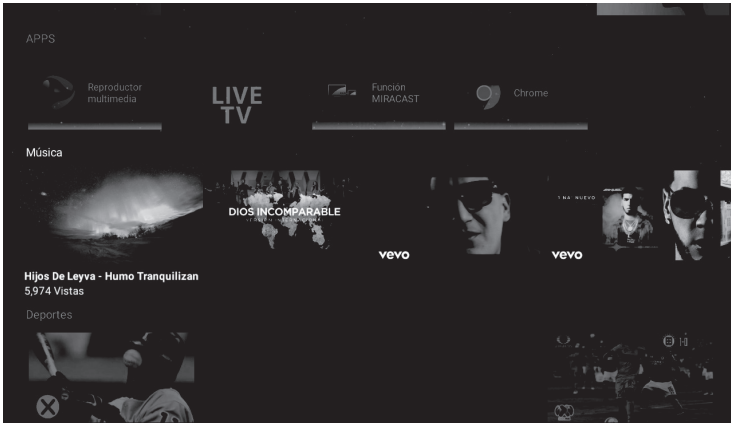

Ajustes

Pulse la tecla **OK** a fin de abrir la configuración del sistema.

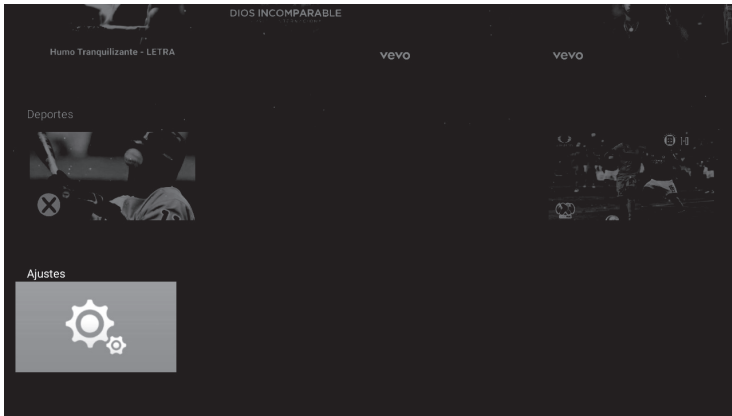

❑ CONFIGURACIONES DE RED

Pulse el botón ▲/▼ para seleccionar la red que desea usar. (**Bluetooth es opcional**)

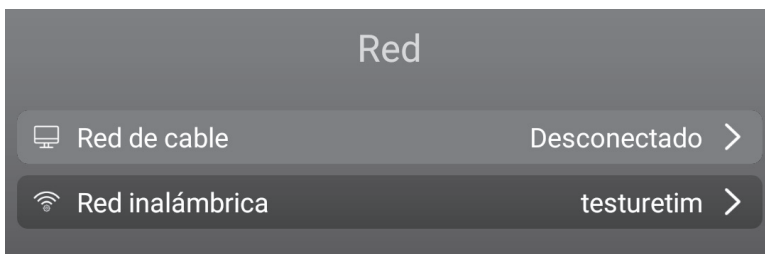

❑ CONFIGURACION DE HORA

Pulse el botón ▲/▼ para seleccionar los elementos, y luego pulse el botón **OK** para modificar.

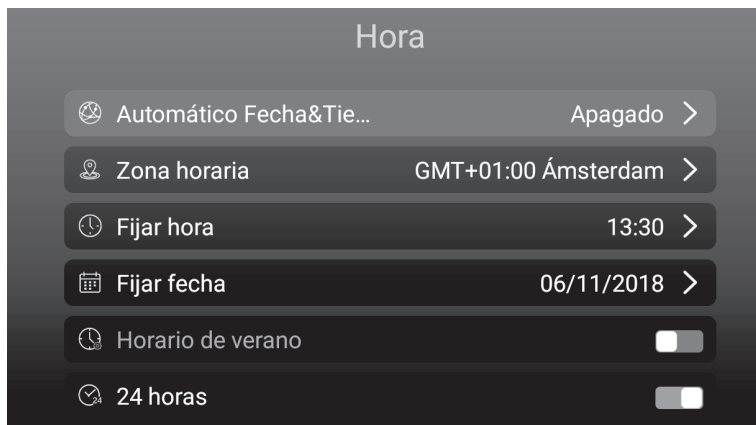

❑ COMÚN

Pulse el botón ◀/▶ para seleccionar los elementos, y luego pulse el botón **OK** para modificar.

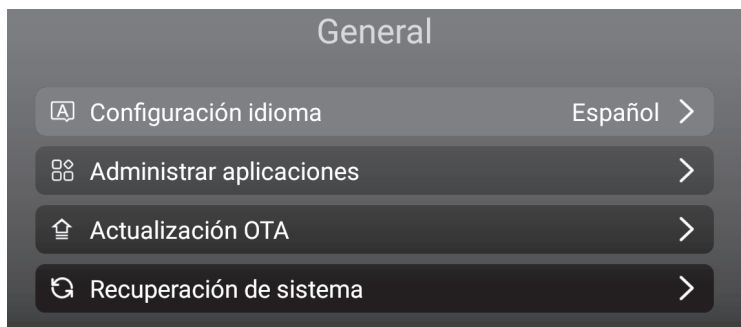

Configuración de Idioma

Pulse el botón ▲/▼ para seleccionar el idioma del sistema que desea, y pulse el botón **OK** para confirmar.



Administrador de Aplicaciones

Puede verificar las aplicaciones que instaló pulsando el botón **OK** en el elemento de Aplicaciones Instaladas. También puede desinstalar las aplicaciones que ha descargado con la opción de Desinstalar.

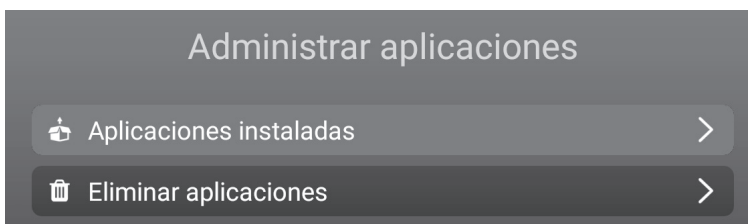

Actualización de OTA

Haga clic en el botón "**REVISAR LAS ACTUALIZACIONES**" para verificar la actualización del software.



Recuperación del Sistema

Haga clic en el botón "FACTORY DATA RESET" (RESTABLECIMIENTO DE DATOS DE FÁBRICA) para realizar la recuperación del sistema, se eliminarán todas las aplicaciones que haya descargado, los archivos multimedia que haya almacenado en la memoria interna y los canales que haya instalado en ATV/DTV. Todas las configuraciones también se restaurarán a las configuraciones predeterminadas de fábrica.



☐ SOBRE LA TV

Esta sección muestra la información del sistema.



□ MEDIA

Pulse el botón ▲/▼/◀/▶ para seleccionar Media Player (Reproductor de Media) en la página de inicio, y luego pulse **OK** para ingresar.

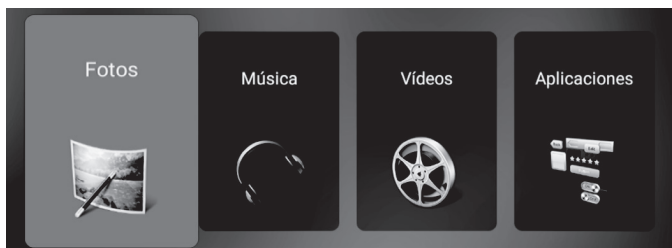

Fotos

Pulse el botón ◀/▶ para seleccionar Foto en el menú de medios, y luego pulse el botón **OK** para ingresar. Pulse el botón **EXIT** (SALIR) para volver al menú anterior.

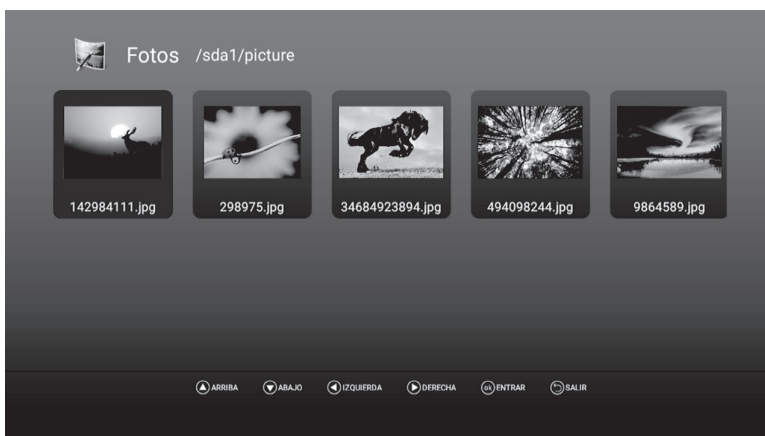

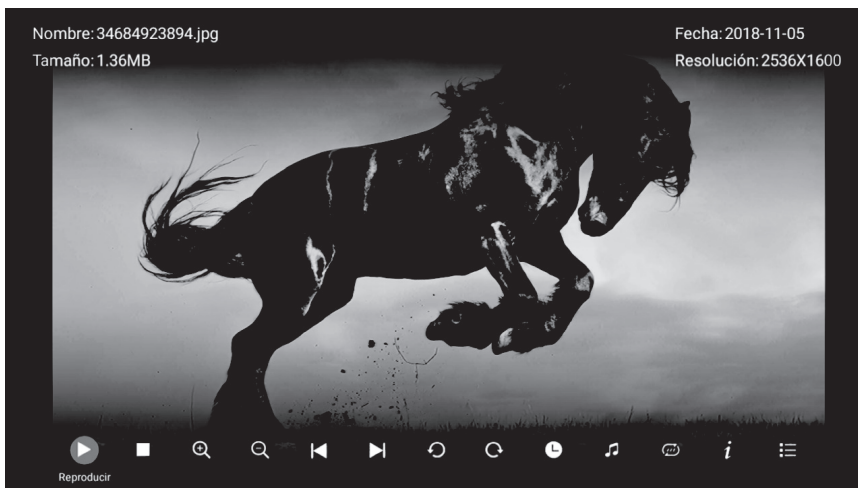

Pulsando el icono **i** en la barra de pantalla puede ver la información de foto que se reproduce actualmente. Pulse el botón **▶ ||** para reproducir o pausar la presentación de diapositivas. Pulse el botón **◀/▶** para girar la imagen. Pulse el botón **◀/▶** para mostrar la foto siguiente/anterior.

Música

Pulse el botón **◀/▶** para seleccionar Música en el menú de medios, y luego pulse el botón **OK** para ingresar. Pulse el botón **EXIT** (SALIR) para volver al menú anterior.

Pulse el botón **▲/▼/◀/▶** para seleccionar la canción que desea escuchar, y luego pulse el botón **OK** para reproducir.

Pulse el botón **EXIT** (SALIR) para volver al menú anterior.

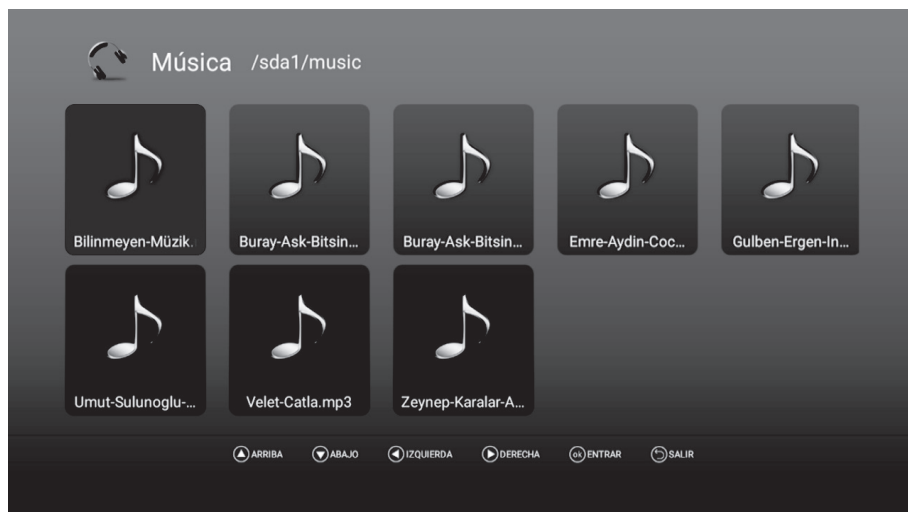

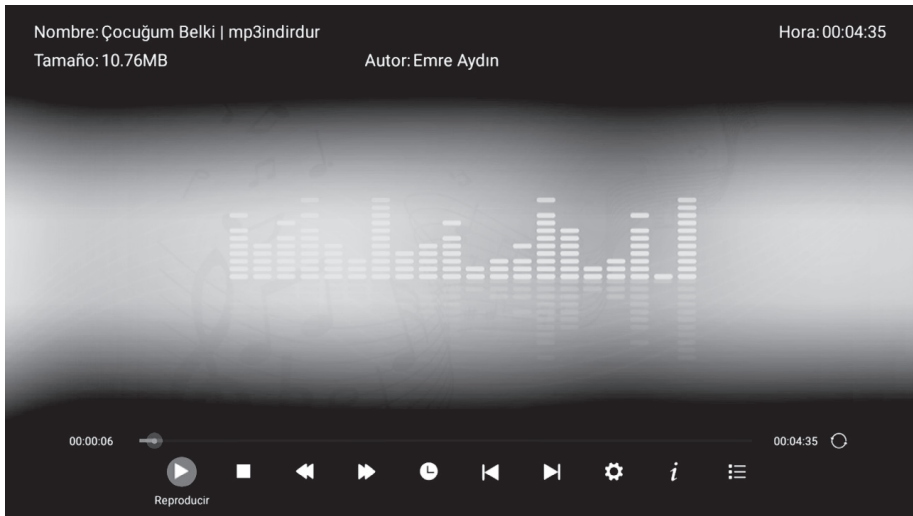

Videos

Pulse el botón ◀▶ para seleccionar Vídeo en el menú de medios, luego pulse el botón **OK** para ingresar. Pulse el botón **EXIT** (SALIR) para volver al menú anterior.

Pulse el botón ▲▼/◀▶ y el botón **OK** para seleccionar e ingresar a la carpeta que desea.



Pulse el botón ►|| para reproducir / pausar el vídeo, pulse el botón ■ or **EXIT** (SALIR) para detener la reproducción.

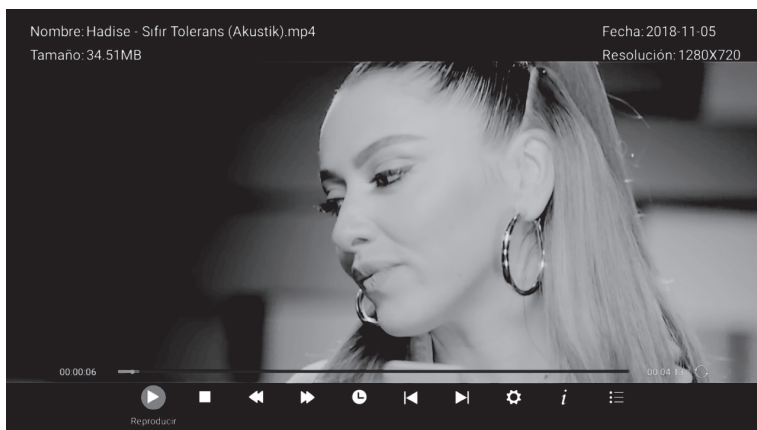

Aplicaciones

Pulse el botón ◀/▶ para seleccionar Aplicación en el menú de medios, y luego pulse el botón **OK** para ingresar. Puede instalar aplicaciones por esta selección.

Pulse el botón **EXIT** (SALIR) para volver al menú anterior.

□ Aplicación de Live-TV

Puede iniciar la aplicación de Live-TV pulsando en "**LIVE TV**" desde el control remoto o iniciando la aplicación desde la Página de Inicio.

FUENTE DE ENTRADA

1. Pulse el botón "**SOURCE**" (FUENTE) para mostrar la lista de fuentes de entrada de señal.
2. Pulse el botón ▲/▼ para seleccionar la fuente de entrada que desea visualizar,
3. Pulse el botón **OK** para acceder a la fuente de entrada;

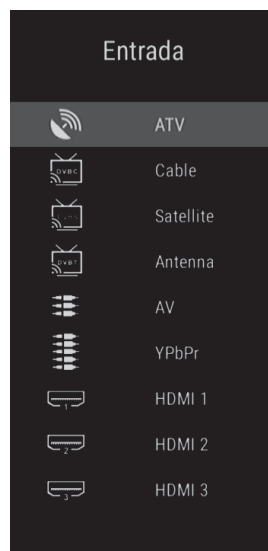

□ MENÚ PRINCIPAL

- Pulse el botón de "**MENÚ**" para acceder al menú principal de OSD;
- Pulse el botón ▲/▼ para seleccionar sub-menú que desea;
- Puede realizar las configuraciones que desee, pulsando el botón ▲/▼ para seleccionar, y **OK** para entrar, y **EXIT** (SALIR) para guardar y volver al menú anterior. Puede salir de todo el menú pulsando el botón de **EXIT** (SALIR).

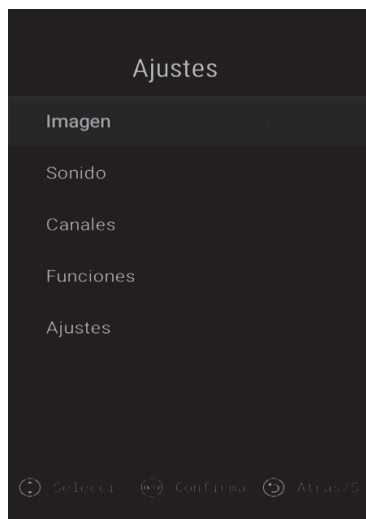

□ CONFIGURACIÓN DE IMAGEN

Modo de Imagen

Pulse el botón ▲/▼ para seleccionar Modo de Imagen, luego pulse **OK** para entrar. (Modos disponibles de imagen: Estándar, Dinámico, Suave, Usuario)

Solo puede ajustar el valor de Brillo, Contraste, Color, Definición, cuando la imagen está en modo Usuario.

Temperatura de Color

Pulse botones ▲/▼ para seleccionar Temperatura de Color, luego pulse **OK** para entrar. Pulse el botón ▲/▼ para elegir entre: Normal, Frío y Caliente. Pulse **OK** para aplicar su selección.

DNR

Pulse el botón ▲/▼ para seleccionar DNR, luego pulse **OK** para entrar. Pulse el botón ▲/▼ para elegir entre: Apagado, Bajo, Medio, Alto, Automático. Pulse **OK** para aplicar su selección.

Relación de aspecto

Pulse el botón ▲/▼ para seleccionar Relación de Aspecto, luego pulse **OK** para entrar. Pulse el botón ▲/▼ para elegir entre: Auto, 16:9, 4:3, Zoom 1, Zoom 2. Pulse **OK** para aplicar su selección.

Ajuste de Luz de Fondo

Pulse el botón ▲/▼ para seleccionar Ajuste de Luz de Fondo, luego pulse **OK** para entrar. Pulse el botón ▲/▼ para elegir entre: Máximo, Alto, Medio, Bajo. Pulse **OK** para aplicar su selección.

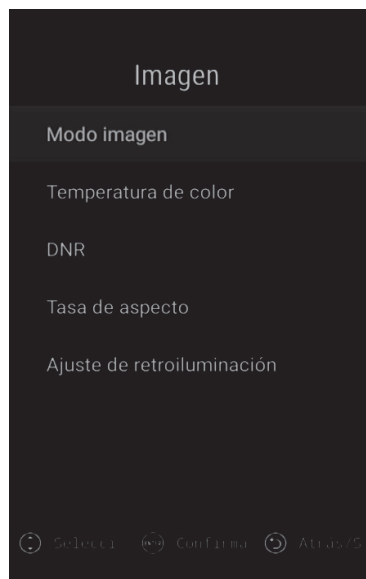

□ CONFIGURACIÓN DE SONIDO

Pulse el botón ▲/▼ para seleccionar la opción que desee ajustar del menú de sonido, y luego pulse **OK** para entrar.

Modo de sonido

Pulse el botón ▲/▼ para seleccionar el modo de sonido, y luego pulse **OK** para confirmar. (Modos disponibles de Sonido: Estándar, Película, Música, Usuario).

Puede ajustar los valores de graves, agudos cuando el modo de sonido elegido sea el Usuario.

Balance

Pulse el botón ◀/▶ para ajustar. Luego, pulse el botón **EXIT** (SALIR) para regresar al menú anterior.

AVL

Pulse el botón **OK** para ajustar. Luego pulse el botón **EXIT** (SALIR) para regresar al menú anterior.

Salida de Sonido Digital

Pulse el botón ▲/▼ para elegir SPDIF Output, luego pulse **OK** para confirmar (Modos disponibles de SPDIF: AUTO, PCM, APAGADO).

Pulse el botón **EXIT** (SALIR) para regresar al menú anterior.

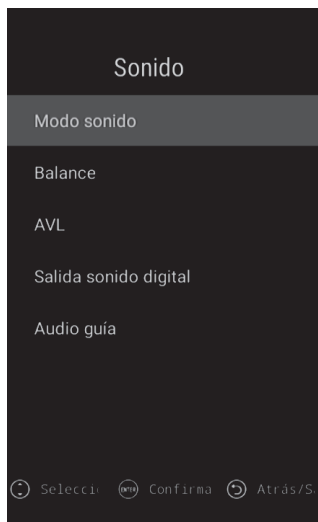

Descripción de Audio

Pulse **OK** para ajustar (Disponible AD ENCENDIDO/APAGADO).

Cuando selecciona AD ON, puede pulsar el botón ◀/▶ para ajustar el Nivel de Mezcla.

□ AJUSTE DE CANALES

Pulse el botón **MENÚ** para acceder al menú principal. Pulse el botón ▲/▼ para seleccionar la Configuración de Canal en menú principal y luego pulse **OK** para entrar.

Ajustes de Configuración de Canal se difieren conforme el tipo de ATV/DTV, se muestran a continuación:

Para ATV

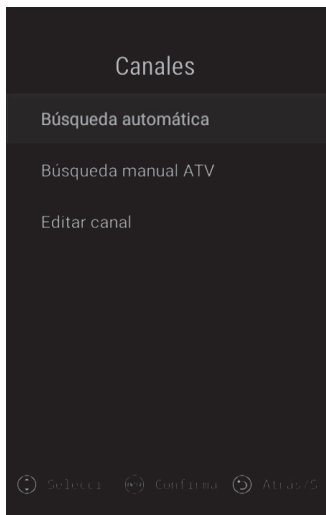

Para DVB-S

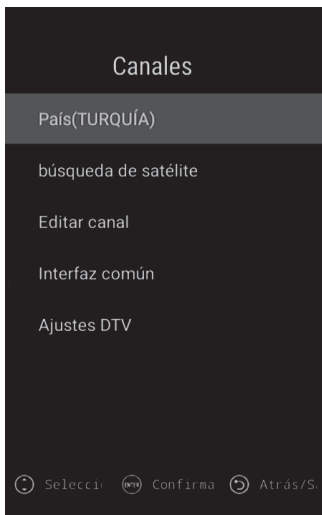

Para DVB-T y DVB-C

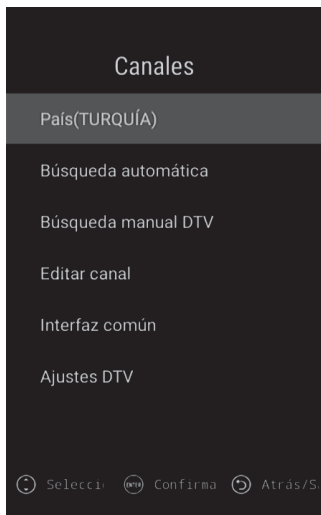

Pulse el botón ▲/▼ para seleccionar la opción que desee ajustar en el menú de Configuración de Canal, luego pulse **OK** para entrar.

Tras realizar los ajustes, puede pulsar el botón **EXIT** (SALIR) para guardar los cambios y regresar al menú anterior y pulse **EXIT** (SALIR) para salir totalmente del menú.

País

Pulse el botón ▲/▼ para seleccionar el País, y luego pulse **OK** para confirmar.

Búsqueda Automática

Pulse el botón ▲/▼ para seleccionar Búsqueda Automática, y luego pulse **OK** para iniciar la búsqueda automática.

ATV Búsqueda Manual (Para Fuente ATV)

Pulse el botón ▲/▼ para seleccionar, pulse el botón ◀/▶ para ajustar, pulse Iniciar Búsqueda para iniciar. Pulse **EXIT** (SALIR) para volver.

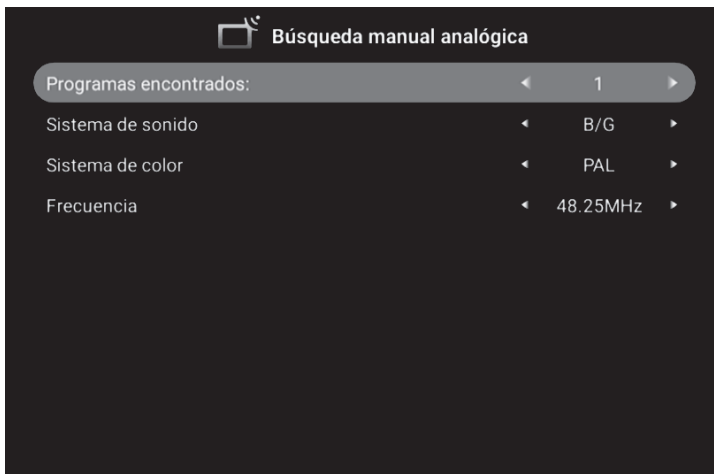

DTV Búsqueda Manual (Para DVB-C y DVB-T)

Pulse el botón ▲/▼ para seleccionar, pulse el botón ◀/▶ para ajustar, pulse Iniciar Búsqueda para iniciar. Pulse **EXIT** (SALIR) para volver.

Para DVB-C

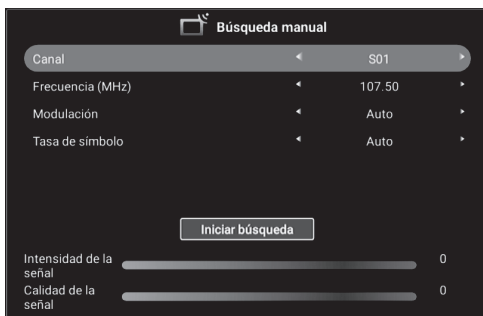

Para DVB-T

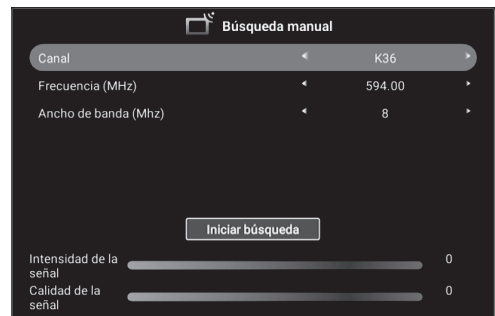

Edición de Canales

Pulse el botón ▲/▼ para seleccionar Edición de canales, y luego pulse el botón **OK** para entrar, para utilizar las funciones de Borrar/Saltar/Cambiar/Bloquear, y pulsar el botón **"MOUSE"** para definir canal Fav.



Número	Nombre	Tipo	Frecuencia	Función
1	Service 7 (PLP2 Test)	DTV	594.00MHz	🔒 → ← ❤️
2	Service 8 (PLP2 Test)	DTV	594.00MHz	🔒 → ← ❤️
3	CT HD (MPEG-4)	DTV	682.00MHz	🔒 → ← ❤️
4	Nova HD (MPEG-4)	DTV	682.00MHz	🔒 → ← ❤️
5	O2 Info (MPEG-2)	DTV	682.00MHz	🔒 → ← ❤️
6	Ocko TV (MPEG-2)	DTV	682.00MHz	🔒 → ← ❤️

Buttons: Borrar, Saltar, Mover, Bloquear, Mouse cursor icon.

Interfaz Común (Para DTV)

Pulse el botón ▲/▼ para seleccionar Interfaz Común, y luego pulse **OK** para entrar. Utilizando este menú puede controlar la información de la tarjeta de CAM/CI.

Ajustes de DTV

Pulse el botón ▲/▼ para seleccionar Ajustes de DTV, y luego pulse **OK** para entrar.

• Idioma de Subtítulos

Pulse el botón **OK** para ingresar al sub-menú, puede pulsar la tecla **OK** para seleccionar **ENCENDER/APAGAR** Subtítulos, cuando los subtítulos están en modo **ENCENDIDO**, puede seleccionar el idioma de subtítulos. Pulse **EXIT** (SALIR) para volver.

• Tipo de Subtítulo

Pulse el botón **OK** para ingresar al sub-menú, puede pulsar la tecla **OK** para seleccionar los subtítulos normales o el subtítulo para Dificultad Auditiva. Pulse el botón **OK** para seleccionar Pref. de Subt. 1/Pref. de Subt. 2. Pulse **EXIT** (SALIR) para volver.

• Multi-Audio

Pulse el botón **OK** para ingresar al sub-menú, puede pulsar los botones ▲/▼ y el botón **OK** para seleccionar el idioma del audio (si está disponible). Pulse **EXIT** (SALIR) para volver.

• Tipo de Audio

Pulse el botón **OK** para ingresar al sub-menú, puede pulsar la tecla **OK** para seleccionar Audio Normal o Audio para Dificultad Auditiva. Pulse el botón **OK** para seleccionar Pref. de Audio 1/Pref. de Audio 2. Pulse el botón **EXIT** (SALIR) para volver el menú anterior.

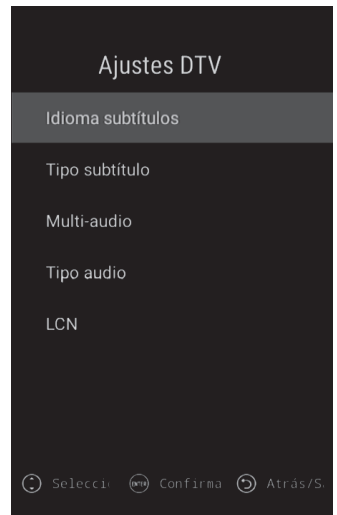

• **LCN**

Pulse el botón **OK** para ingresar al sub-menú, puede pulsar el botón **OK** para seleccionar LCN **ENCENDIDO/APAGADO**.

Pulse el botón **EXIT** (SALIR) para volver el menú anterior.

Búsqueda de Satélite (Para DVB-S)

Pulse el botón **▲/▼** para seleccionar Satélite que desee, luego pulse **OK** para seleccionar.

Pulse el botón **◀/▶** para seleccionar parámetros de configuración.



Después de seleccionar satélite y ajustar todos los parámetros de búsqueda, pulse el botón azul para entrar en OSD de Búsqueda de Canal.

Modos Admitidos de Búsqueda: Búsqueda predeterminado / Búsqueda Ciego / Red.

Pulse el botón **OK** para comenzar la búsqueda.



□ FUNCIÓN

Pulse el botón ▲/▼ para seleccionar la Función, y luego pulse **OK** para entrar.



Idioma del Teletexto

Pulse el botón **OK** para ingresar al sub-menú, puede pulsar el botón **OK** para seleccionar el idioma de teletexto (Europa Occidental/Europa Oriental/Ruso/Árabe).

Pulse **EXIT** (SALIR) para volver.

Bloqueo del Sistema

Pulse el botón **OK** para ingresar al sub-menú, entre el PIN pre-determinado "0000". TV entrará en el menú de controles parentales.

Pulse **EXIT** (SALIR) para volver.

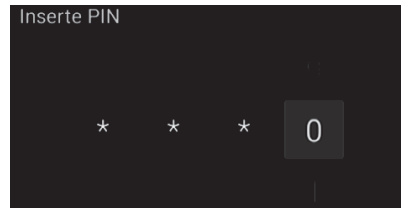

Controles Parentales (Para DTV)

Pulse el botón ▲/▼ para elegir entre: **ENCENDIDO-APAGADO** / Restricción de Programa / Cambiar elementos de PIN y Pulse el botón **OK** para confirmar.

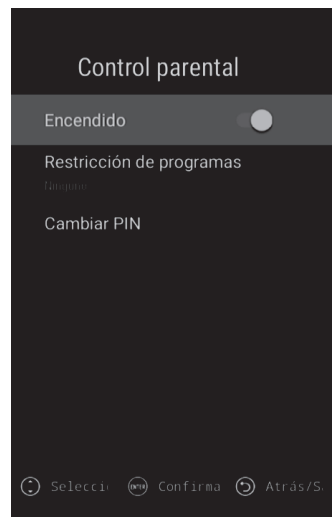

Auto Power Down

Pulse el botón **OK** para ingresar al sub-menú, pulse el botón **▲/▼** para seleccionar entre elementos como Apagado/ 1 hora / 2 horas / 3 horas / 4 horas y luego pulse el botón **OK** para confirmar.

Pulse el botón **EXIT** (SALIR) para volver el menú anterior.

Menú de Grabación (Para DTV)

Pulse el botón **OK** para ingresar al sub-menú, pulse el botón **▲/▼** para seleccionar los elementos y luego pulse el botón **OK** para ajustar.

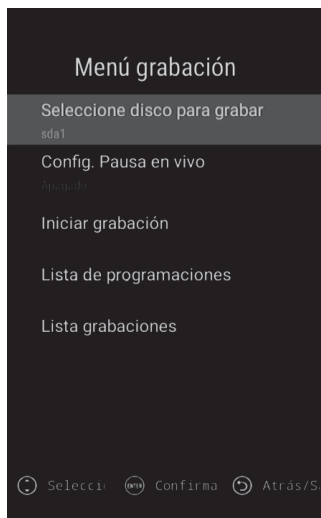

CEC

Pulse el botón **OK** para ingresar al sub-menú, pulse el botón **▲/▼** para seleccionar HDMI Control / Dispositivo apagado automático / TV encendido automático / CEC Lista de Dispositivos / ARC habilitar elementos, luego pulse el botón **OK** para cambiar.

Pulse **EXIT** (SALIR) para volver.

Exportar Canales

Utilice este elemento para exportar su lista de canales a un dispositivo USB externo.

Importar Canales

Utilice este elemento para importar su lista de canales desde un dispositivo USB externo.

□ SETUP (CONFIGURAR)

Temporizador OSD (tiempo de visualización OSD)

Pulse el botón **▲/▼** para seleccionar Temporizador OSD.

Pulse **OK** para ingresar.

Pulse el botón **▲/▼** para elegir entre **Apagado/10s/20s/30s/40s/50s/60s** y luego pulse el botón **OK** para confirmar.

Pulse **EXIT** (SALIR) para volver.

Temporizador de apagado (tiempo de apagado automático)

Pulse el botón **▲/▼** para seleccionar Temporizador de Apagado.

Pulse **OK** para ingresar.

Pulse el botón **▲/▼** para elegir entre **Apagado / 15Min / 30Min / 60Min / 90Min / 120 Min / 180Min** y luego pulse el botón **OK** para confirmar.

Pulse **EXIT** (SALIR) para volver.

Configuración rápida

Pulse el botón **◀/▶** para seleccionar.

Pulse el botón **OK** para pasar al siguiente paso.

Pulse **EXIT** (SALIR) para volver.

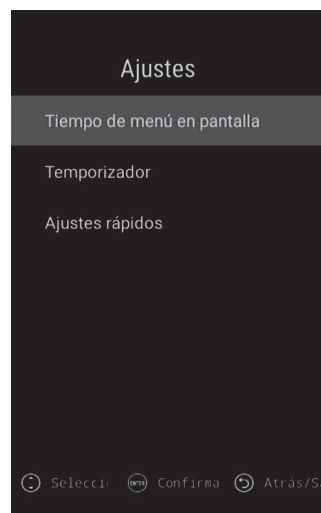

☐ SOLUCIÓN DE PROBLEMAS

Tal vez pueda resolver la mayoría de los problemas que puede enfrentar con su televisor consultando la siguiente lista de solución de problemas.

No hay ni sonido ni imagen

1. Controle si el fusible o el interruptor funciona de manera correcta.
2. Controle el enchufe de pared enchufando otro dispositivo para ver si esté funcionando o no.
3. Tal vez haya un contacto suelto entre el cable de alimentación y el enchufe de pared.
4. Compruebe la fuente de señal.

Sin color

1. Cambia el sistema de color.
2. Ajuste de la saturación.
3. Prueba con otro canal. El programa recibido puede ser en blanco y negro.

El mando a distancia no funciona

1. Sustituya las pilas.
2. Las pilas pueden estar mal insertadas.
3. El enchufe de su dispositivo puede ser retirado.

No hay imagen, sonido es normal.

1. Ajuste el brillo y el contraste.
2. Tal vez haya un problema de transmisión.

Imagen normal, no hay sonido

1. Sube el volumen pulsando VOL +
2. Se ha silenciado la configuración del sonido, pulse el botón MUTE para cambiar.
3. Cambia el sistema de sonido.
4. Tal vez haya un problema de transmisión.

Existen olas irregulares

Este problema generalmente ocurre debido a la interferencia de la señal que surge de algunos dispositivos que se encuentran alrededor, por ejemplo un automóvil, una lámpara fluorescente o un secador de pelo, etc. Ajuste la antena de manera que minimice la interferencia de la señal.

Ruido digital e interferencia de señal

Si la antena se ha colocado en una zona fronteriza, puede haber pérdida de imagen y píxeles ruidosos. Si la señal es demasiado débil, se necesita instalar una antena especial para aumentar la potencia de recepción de la señal.

1. Ajuste la ubicación y la dirección de su antena portátil o antena fija.
2. Revise las conexiones de antena.
3. Realice una sintonización ajustada.
4. Prueba con otro canal. Tal vez haya un problema de transmisión.

Imagen sombreada

La imagen sombreada se causa por la recepción de dos reflejos de la señal de TV. Una de ellas es la señal de recepción directa y la otra es la reflejada desde edificios altos, colinas u otros objetos. Cambiar la ubicación y la dirección de la antena puede mejorar la recepción de la señal.

Interferencia de radiofrecuencia

En este tipo de interferencia de señal, generalmente se producen ondas o líneas verticales, y en algunos casos se disminuye el contraste de la imagen. Encuentre la frecuencia de radio que causa la interferencia de señal y elimínela.

□ ESPECIFICACIONES TÉCNICAS

IDIOMA DEL MENÚ EN PANTALLA	32 IDIOMA DEL MENÚ EN PANTALLA			
	Inglés, Turco, Alemán, Francés, Búlgaro, Polaco, Ruso, Checo, Croata, Húngaro, Rumano, Eslovaco, Griego, Árabe, Persa, Macedonio, Albanés, Italiano, Portugués, Español, Estonio, Bosnio, Letón, Lituano, Danés, Holandés, Noruego, Esloveno, Finlandés, Sueco, Ucraniano			
PANEL	Tipo de Panel	LED		
	Luminancia	300 cd/m2 (Max)		
	Resolución Máx.	FHD: 1920 x 1080		
	Ángulo de visión	178°		
PROCESADOR	CPU	Quad Core -Cuatro Núcleos- (ARM Cortex A53 x 4, 1.1 GHz)		
	GPU	Mali470MP x 2,600 Mhz		
MEMORIA	RAM	1GB Interno		
	ROM	8GB		
SISTEMA OPERATIVO	ANDROID 7.1.1			
SMART APLICACIONES	Pre-instalado	App Store, Weather, Miracast		
	Iniciador Resaltado	YouTube, Chrome, Netflix, Facebook, Spotify		
	Nevegador Web	Chrome		
	NOTA: Google Play Store no es compatible			
TV:	ATV (Opcional)	Gama de Recepción	48.25MHz ~ 863.25MHz	
		Impedancia de Entrada	75Ω	
		Sistema de Vídeo	PAL, SECAM, NTSC	
		Sistema de Sonido	M, BG, DK, I, L, NICAM	
	DVB-S/S2 (Opcional)	Almacenamiento Máximo de Canales	100	
		Modulation	COFDM 2K/8K, QPSK, 8PSK	
		Corriente LNB	Auto/13V/18V/OFF Salida 350mA@Max	
		LNB Control de Interruptor	22KHz	
	DVB-T (Opcional)	Versión DiSEqC	1.0 / 1.1/1.2/1.3 compatible	
		Recepción de Canal	5000	
		Modulation	COFDM 2K/8K, QPSK, 16QAM, 64QAM	
		Recepción de Canal	1000	
DVB-T2 (Opcional)	Modulation	Cumple con EN302755V1.3.1 COFDM: 1K hasta 32k; ratio de código:1/3,2/5; QPSK: 16QAM, 64QAM, 256QAM Ancho de banda :6,7,8Mhz; Intervalo de Guarda:1/128--1/4; Ratio de código:1/2,3/5,2/ 3,3/4,4/5,5/6 SPP: PP1 hasta PP8		
	Recepción de Canal	1000		
DVB-C (Opcional)	Modulation	16QAM, 32QAM, 64QA M, 128QAM, 256QAM		
Recepción de Canal	1000			
SISTEMA DE VÍDEO	MPEG1, MPEG-2 MP@ML, MPEG-4 SP@HL3.0, MPEG-4 ASP@HL4.0, H.264, H.265			
SISTEMA DE AUDIO	MPEG1 Layer 1, 2, 3 / MPEG2 Layer 2 / AAC WMA, AC3, E-AC3, DD/DD+ (Opción & necesita licencia)			
ENTRADA DE VÍDEO	HDMI	480i, 480p, 576i, 576p, 720p, 1080i, 1080p		
	Componente	480i, 480p, 576i, 576p, 720p, 1080i, 1080p		
	AV	Sistema de Vídeo	PAL/NTSC/SECAM	
ENTRADA DE AUDIO	AV/Componente Audio	Nivel de Vídeo	1.0 VP-P±5%	
		Mini RCA Entrada	0.2 ~ 2.0 VRMS	
SALIDA DE AUDIO	Frecuencia Respuesta	100Hz~15KHz @±3dB (1KHz, 0dB señal de referencia)		
	Potencia máx. de salida	2x8W (8Ω) THD+N<10%@1KHz para Altavoz	2x8mW (32Ω) THD+N<10%@1KHz para Auriculares	
MEJORA DE SEÑAL DÉBIL	SÍ			
REDUCCIÓN DE RUIDO	SÍ			
TECLA DE FUNCIÓN	EN ESPERA			
EL AHORRO DE ENERGÍA	SÍ			
STANDBY CONSUMO DE ENERGÍA	0,45W			
MODO HOTEL	SÍ (Opcional)			
CONEXIÓN DE INTERNET	ETHERNET (10/100 Mbps)			
	WIFI interno (IEEE 802.11b/g/n)			
TERMINALES	ENTRADA	HDMI	3 Conectores HDMI	
		USB	2x Ranura de USB	
		Vídeo componente	1 x Conector Mini RCA (Negro)	
		AV	1 x Conector Mini RCA (Negro)	
		Ranura de interfaz común (CI)	1 x CI Ranura (Negro)	
		ETHERNET	1 x RJ45	
	SALIDA	DTV & ATV (Opcional)	1 IEC-Conector	
		Satélite TV (Opcional)	1 F-Conector	
		Auricular (Auricular)	1 x Conector Mini RCA (Negro)	
		SPDIF	1 x RCA / óptica (Opcional)	

*Android es una marca comercial de Google LLC.

□ CARACTERÍSTICAS DEL PRODUCTO

Nombre del modelo	ODL 43840F-TAB
Pantalla de visualización	109 cm
Tensión	180-240 V AC
Consumo de energía	85W
Frecuencia	50/60 Hz
Dimensiones del producto	Con Soporte: 97,13 x 20,61 x 60,88
(cm) (L x W x H)	Sin Soporte: 97,13 x 8,62 x 56,67

Accesorios

- 1 Pieza Control Remoto
- 1 Pieza Manual de Usuario
- 2 Piezas de Pilas

DIAGRAMA DE INSTALACIÓN DE SOPORTE 43"

1. Coloque los soportes en las ranuras que se encuentran debajo de TV.

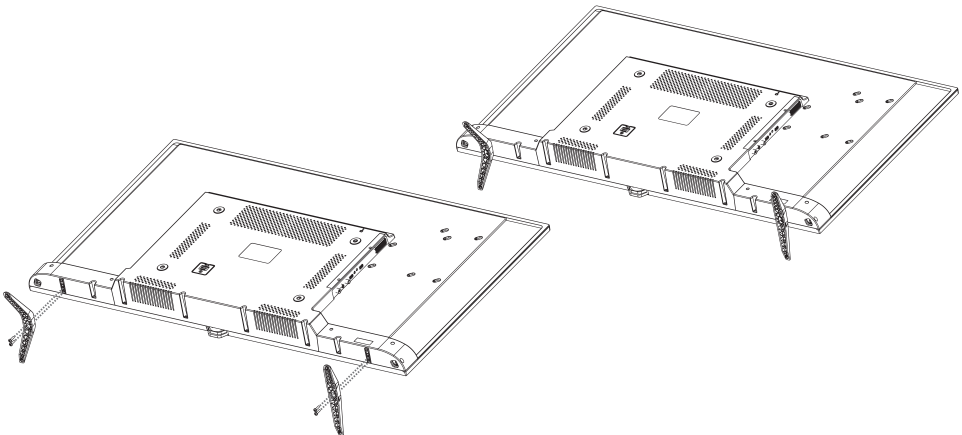

2. Fije los soportes al televisor con 2 tornillos de M4x15 YSB y 2 tornillos de M5x16 YSB.



Product Information Sheet

Information		Value	Unit
1.	Supplier's name or trade mark	OK	-
2.	Supplier's model identifier	ODL 43840F-TAB	-
3.	Energy efficiency class for standard Dynamic Range (SDR)	G	-
4.	On mode power demand for Standard Dynamic Range (SDR)	52,9	W
5.	Energy efficiency class (HDR)	-	-
6.	On mode power demand in High Dynamic Range (HDR) mode	0	W
7.	Off mode, power demand	0	W
8.	Standby mode power demand	0,3	W
9.	Networked standby mode power demand	-	W
10.	Electronic display category	Television	-
11.	Size ratio	16:9	integer
12.	Screen resolution (pixels)	1920x1080	pixel
13.	Screen diagonal	109,684	cm
14.	Screen diagonal	43	inches
15.	Visible screen area	4982,8	cm ²
16.	Panel technology used	LED LCD	-
17.	Automatic Brightness Control (ABC) available	NO	-
18.	Voice recognition sensor available	NO	-
19.	Room presence sensor available	NO	-
20.	Image refresh frequency rate	60	Hz
21.	Minimum guaranteed availability of software and firmware updates (until):	-	date
22.	Minimum guaranteed availability of spare parts (until):	-	date
23.	Minimum guaranteed product support (until):	-	date
24.	Power supply type:	Internal	-
i)	External standardised power supply (included in the product box)	i-1) Standard name	-
		i-2) Input voltage	V
		i-3) Output voltage	V
ii)	External standardised power supply (included in the product box)	ii-1) Standard name	-
		ii-2) Required output voltage	V
		ii-3) Required delivered current	A
		i-4) Required current frequency	Hz

Spanish (ES)	<p>1. Nombre o marca del proveedor 2. Identificador del modelo del proveedor 3. Clase de eficiencia energética para el rango dinámico normal (SDR) 4. Demanda de potencia en modo encendido para el rango dinámico normal (SDR) 5. Clase de eficiencia energética (HDR) 6. Demanda de potencia en modo encendido para el alto rango dinámico (HDR) 7. Demanda de potencia en modo desactivado 8. Demanda de potencia en modo preparado 9. Demanda de potencia en modo preparado en red 10. Categoría de pantalla electrónica 11. Ratio de tamaño 12. Resolución de la pantalla (en píxeles) 13. Diagonal de la pantalla 14. Diagonal de la pantalla 15. Superficie visible de la pantalla 16. Tecnología usada en el panel 17. Control automático de brillo (ABC) disponible 18. Sensor de reconocimiento vocal disponible 19. Sensor de presencia disponible 20. Frecuencia de refresco de la imagen 21. Disponibilidad mínima garantizada de actualizaciones de software y de firmware (hasta): 22. Disponibilidad mínima garantizada de piezas de recambio (hasta): 23. Disponibilidad mínima garantizada de asistencia para el producto (hasta): 24. Tipo de fuente de alimentación: i) Fuente de alimentación externa normalizada (incluida en la caja del producto) i-1) Nombre de la norma i-2) Tensión de entrada i-3) Tensión de salida ii) Fuente de alimentación externa normalizada adecuada (si no está incluida en la caja del producto) ii-1) Nombre de la norma ii-2) Tensión de salida requerida ii-3) Intensidad de corriente requerida ii-4) Frecuencia de corriente requerida</p>
German (DE)	<p>1. Name oder Handelsmarke des Lieferanten 2. Modellkennung des Lieferanten 3. Energieeffizienzklasse bei Standard-Dynamikumfang (SDR) 4. Leistungsaufnahme im Ein-Zustand bei Standard-Dynamikumfang (SDR) 5. Energieeffizienzklasse (HDR) 6. Leistungsaufnahme im Ein-Zustand bei hohem Dynamikumfang (HDR) 7. Leistungsaufnahme im Aus-Zustand 8. Leistungsaufnahme im Bereitschaftszustand 9. Leistungsaufnahme im vernetzten Bereitschaftsbetrieb 10. Art des elektronischen Displays 11. Seitenverhältnis 12. Bildschirmauflösung (Pixel) 13. Bildschirmdiagonale 14. Bildschirmdiagonale 15. Sichtbare Bildschirmfläche 16. Verwendete Panel-Technologie 17. Automatische Helligkeitsregelung (ABC) vorhanden 18. Spracherkennungssensor vorhanden 19. Anwesenheitssensor vorhanden 20. Bildwiederholfrequenz 21. Mindestens garantierte Software- und Firmware-Aktualisierungen (bis): 22. Mindestens garantierte Verfügbarkeit von Ersatzteilen (bis): 23. Mindestens garantierte Produktunterstützung (bis): 24. Art der Stromversorgung (Netzteil) i) Genormtes externes Netzteil (in der Verkaufsverpackung enthalten) i-1) Name der Norm i-2) Eingangsspannung i-3) Ausgangsspannung ii) Geeignetes genormtes externes Netzteil (nicht in der Verkaufsverpackung enthalten) ii-1) Name der Norm ii-2) Benötigte Ausgangsspannung ii-3) Benötigte Stromstärke ii-4) Benötigte Stromfrequenz</p>
French (FR)	<p>1. Nom du fournisseur ou marque commerciale 2. Référence du modèle donnée par le fournisseur 3. Classe d'efficacité énergétique pour la gamme dynamique standard (SDR) 4. Puissance appelée en mode marche pour la gamme dynamique standard (SDR) 5. Classe d'efficacité énergétique (HDR) 6. Puissance appelée en mode marche pour la haute gamme dynamique (HDR) 7. Puissance appelée en mode arrêt 8. Puissance appelée en mode veille 9. Puissance appelée en mode veille avec maintien de la connexion au réseau 10. Catégorie de dispositif d'affichage électronique 11. Rapport de taille 12. Résolution de l'écran (pixels) 13. Diagonale de l'écran 14. Diagonale de l'écran 15. Surface visible de l'écran 16. Technologie d'affichage utilisée 17. Réglage automatique de la luminosité (ABC) disponible 18. Capteur de reconnaissance vocale disponible 19. Capteur de présence disponible 20. Taux de fréquence de rafraîchissement de l'image 21. Disponibilité minimale garantie des mises à jour du logiciel et du micrologiciel (jusqu'au): 22. Disponibilité minimale garantie des pièces de rechange (jusqu'au): 23. Assistance produit minimale garantie (jusqu'au): 24. Type d'alimentation: i) Alimentation externe normalisée (EPS) (incluse dans l'emballage du produit) i-1) Nom de la norme i-2) Tension d'entrée i-3) Tension de sortie ii) Alimentation externe normalisée appropriée (si non incluse dans l'emballage du produit) ii-1) Nom de la norme ii-2) Tension de sortie requise ii-3) Intensité du courant à fournir ii-4) Fréquence du courant requise</p>
Italian (IT)	<p>1. Nome o marchio del fornitore 2. Identificativo del modello del fornitore 3. Classe di efficienza energetica per la gamma dinamica standard (SDR) 4. Potenza assorbita in modo acceso per la gamma dinamica standard (SDR) 5. Classe di efficienza energetica (HDR) 6. Potenza assorbita in modo acceso per la gamma dinamica alta (HDR) 7. Potenza assorbita in modo spento 8. Potenza assorbita in modo stand-by 9. Potenza assorbita in modo stand-by in rete 10. Tipo di display elettronico 11. Rapporto dimensioni 12. Risoluzione dello schermo (pixel) 13. Diagonale dello schermo 14. Diagonale dello schermo 15. Superficie visibile dello schermo 16. Tecnologia del pannello 17. Controllo automatico della luminosità (ABC) disponibile 18. Sensore di riconoscimento vocale disponibile 19. Sensore di rilevamento di presenza disponibile 20. Tasso di frequenza di aggiornamento dell'immagine 21. Disponibilità minima garantita degli aggiornamenti di software e firmware (fino al): 22. Disponibilità minima garantita delle parti di ricambio (fino al): 23. Assistenza tecnica minima garantita per il prodotto (fino al): 24. Tipo di alimentatore i) Alimentatore esterno standardizzato (incluso nell'imballaggio del prodotto) i-1) Nome standard i-2) Tensione d'ingresso: i-3) Tensione di uscita ii) Alimentatore esterno standardizzato adatto (se non incluso nell'imballaggio del prodotto) ii-1) Nome standard ii-2) Tensione in uscita necessaria ii-3) Intensità di corrente necessaria ii-4) Frequenza di corrente necessaria</p>
Dutch (NL)	<p>1. Naam van de leverancier of handelsmerk 2. Typeaanduiding van het model van de leverancier 3. Energie-efficiëntieklasse voor SDR 4. Opgenomen vermogen in de gebruikstand voor SDR 5. Energie-efficiëntieklasse (HDR) 6. Opgenomen vermogen in de gebruikstand in HDR-modus 7. Opgenomen vermogen in uitstand 8. Opgenomen vermogen in stand-bystand 9. Opgenomen vermogen in netwerkgebonden stand-bystand 10. Categorie elektronisch beeldscherm 11. Beeldverhouding 12. Schermresolutie (pixels) 13. Schermdiagonaal 14. Schermdiagonaal 15. Zichtbaar schermoppervlak 16. Gebruikte platteschermtechnologie 17. Automatische helderheidsregeling (ABC) beschikbaar 18. Spraakherkenningsensor beschikbaar 19. Aanwezigheidssensor beschikbaar 20. Beeldverversingsfrequentie 21. Minimale gegarandeerde beschikbaarheid van software- en firmware-updates (tot en met): 22. Minimale gegarandeerde beschikbaarheid van reserveonderdelen (tot en met): 23. Minimale gegarandeerde productondersteuning (tot en met): 24. Type voeding: i) Externe gestandaardiseerde stroomvoorziening (in de doos van het product meegeleverd) i-1) Naam van de standaard i-2) Voedings-spanning i-3) Uitgangsspanning ii) Geschiedte externe gestandaardiseerde stroomvoorziening (indien niet in de doos van het product meegeleverd) ii-1) Naam van de standaard ii-2) Vereiste uitgangsspanning ii-3) Vereiste aangeleverde stroom ii-4) Vereiste stroom-frequentie</p>
Portuguese (PT)	<p>1. Marca comercial ou nome do fornecedor 2. Identificador de modelo do fornecedor 3. Classe de eficiência energética em alcance dinâmico normal (SDR) 4. Consumo de energia no modo ligado em alcance dinâmico normal (SDR) 5. Classe de eficiência energética (HDR) 6. Consumo de energia no modo ligado em grande alcance dinâmico (HDR) 7. Consumo de energia no modo desligado 8. Consumo de energia no modo de espera 9. Consumo de energia no modo de espera em rede 10. Categoria de ecrã eletrónico 11. Relação dimensional 12. Resolução do ecrã (píxeis) 13. Diagonal do ecrã 14. Diagonal do ecrã 15. Área visível do ecrã 16. Tecnologia de painel utilizada 17. Controlo automático do brilho (CAB) disponível 18. Sensor de reconhecimento vocal disponível 19. Detetor de presença disponível 20. Freqüência de atualização de imagens 21. Disponibilidade mínima garantida de atualizações de software e firmware (até): 22. Disponibilidade mínima garantida de peças sobressalentes (até): 23. Garantia mínima de apoio ao produto (até): 24. Tipo de fonte de alimentação: i) Fonte de alimentação externa normalizada (incluída na embalagem do produto) i-1) Nome normalizado i-2) Tensão de entrada i-3) Tensão de saída ii) Fonte de alimentação externa normalizada adequada (não incluída na embalagem do produto) ii-1) Nome normalizado ii-2) Requisito de tensão de saída ii-3) Requisito de corrente de alimentação ii-4) Requisito de frequência da corrente</p>
Romanian (RO)	<p>1. Denumirea sau marca comercială a furnizorului 2. Identificatorul de model al furnizorului 3. Clasa de eficiență energetică pentru intervalul dinamic standard (SDR) 4. Consumul de putere în modul pornit pentru intervalul dinamic standard (SDR) 5. Clasa de eficiență energetică (HDR) 6. Consumul de putere în modul pornit pentru intervalul dinamic ridicat (HDR) 7. Consumul de putere în modul oprit 8. Consumul de putere în modul standby 9. Consumul de putere în modul standby în rețea 10. Categoria de afișaj electronic 11. Raportul de aspect 12. Rezoluția ecranului (pîxeți) 13. Diagonala ecranului 14. Diagonala ecranului 15. Aria suprafeței vizibile a ecranului 16. Tehnologia de afișare utilizată 17. Reglarea automată a luminosității (ABC) disponibilă 18. Senzor pentru recunoașterea vocală disponibil 19. Senzor pentru prezența în încăperea disponibil 20. Frecvența de reîmprospătare a imaginii 21. Disponibilitatea minimă garantată a actualizărilor de software și firmware (până la): 22. Disponibilitatea minimă garantată a pieselor de schimb (până la): 23. Asistență minimă garantată pentru produs (până la): 24. Tipul sursei de alimentare: i) Sursa de alimentare externă standardizată (inclusă în ambalajul produsului) i-1) Denumirea standardului i-2) Tensiunea de intrare i-3) Tensiunea de ieșire ii) Sursa de alimentare externă standardizată (dacă nu este inclusă în ambalajul produsului) ii-1) Denumirea standardului ii-2) Tensiunea de ieșire necesară ii-3) Curentul furnizat necesar ii-4) Frecvența curentului necesară</p>

 **ENERG**  

OK ODL 43840F-TAB

A
B
C
D
E
F
G

G

53 kWh/1000h

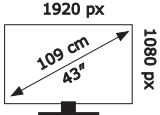

2019/2013

Distributing company:
Elmarc B.V.
Kolenbranderstraat 28
2984 AT Ridderkerk
The Netherlands

The ok. logo is a registered trademark of Imtron GmbH



ODL 43840F-TAB



Elmarc B.V.
Kolenbranderstraat 28
2984 AT Ridderkerk
The Netherlands

