

# ok.

## ODL 40646F-TB

40" DVB-T2/C TELEVISION SET //  
40" DVB-T2/C FJERNSYN //  
TÉLÉVISEUR 40" DVB-T2/C /



---



**EN** USER MANUAL

**NL** GEBRUIKSAANWIJZING

**FR** MODE D'EMPLOI

# IMPORTANT INSTRUCTIONS

## SAFETY INSTRUCTIONS

 <p>The lightning flash and arrow head within the triangle is a warning sign alerting you of “dangerous voltage” inside the product.</p>	 <p><b>CAUTION: TO REDUCE THE RISK OF ELECTRIC SHOCK. DO NOT REMOVE COVER (OR BACK). NO USER SERVICEABLE PARTS INSIDE. REFER SERVICING TO QUALIFIED SERVICE PERSONNEL.</b></p>	<p>The exclamation point within the triangle is a warning sign alerting you of important instructions accompanying the product.</p>
---	--	---

### **WARNING – TO REDUCE THE RISK OF FIRE, ELECTRIC SHOCK, OR SERIOUS PERSONAL INJURY:**

- If there is not following pictogram on the product , then it is class I apparatus. It must be connected to an electrical power supply base connected to protective earth.
- If it is a class I appliance, the user ’ s protection is grounded. The appliance must be connected to a power supply base with a connection to the protective earth.
- If the cord is damaged, have it repaired by the manufacturer, its service or a similarly qualified person in order to avoid any hazard.
- The cord should always be readily accessible.
- The apparatus shall not be exposed to dripping or splashing of water or liquids and that no objects filled with liquids such as flowers vases shall be placed on the product.
- The normal ventilation of the product shall not be impeded for intended use.
- Always leave a minimum distance of 10 cm around the unit to ensure sufficient ventilation.
- Naked flame sources, such as candles, should not be placed on top of the device.
- The device is intended for use only in a temperate climate.
- Situate this product away from heat sources such as radiators, heat registers, stoves, or other appliances (including amplifiers) that produce heat.
- Clean the product only as recommended by the manufacturer (see “Maintenance” section for details). Unplug the power plug from the wall outlet before cleaning,
- Unplug the power plug from the wall outlet when left unused for an extended period.
- Prevent objects/liquids from falling or spilled on the product.

- Operate the product only with the supplied power cord. Route power cords so they are not likely to be walked on or pinched by items placed upon or against them, paying particular attention to plugs, convenience receptacles, and the point where they exit from the product.
- Where the MAINS plug or an appliance coupler is used as the disconnect device, the disconnect device shall remain readily operable.
- Do not operate this product under the following conditions.
  - When the power-supply cord or plug is damaged.
  - If liquid has been spilled into or objects have fallen into the product.
  - If the product has been exposed to rain or water.
  - If the product does not operate when used according to the operating instructions.
  - If the product has been dropped or damaged in any way.
- Do not attempt to service the product; take it to the electronics repair shop of your choice for any servicing or repair.
- Do not overload wall outlets, extension cords, or integral convenience receptacles.
- Connect this product to the power outlet which has protective earth connection.

 **CAUTION- TO REDUCE THE RISK OF PERSONAL INJURY OR PRODUCT/PROPERTY DAMAGE:**

- This product is intended solely for non-commercial, non-industrial, personal use as a television. Do not use this product for any other purpose.
- Do not subject the product to violent shocks, extreme temperatures, or lengthy periods of direct sunlight.
- Keep the product away from magnetic objects, motors, and transformers.
- Do not use outdoors in inclement weather.
- Do not use the TV while driving; this is dangerous and is illegal in some areas.
- CAUTION, to avoid accident, this appliance must be fixed properly on the floor or on the wall according to instructions for installation.
- The ventilation should not be impeded by covering the ventilation openings with items, such as newspapers, table-cloths, curtains, etc.

Never put the TV onto non stable area. TV may fall, causing injuries or death of persons. Many injuries, in particular for children, could be avoided by taking simple precautions such as :

- use appropriate furniture or bases recommended by TV manufacturer.
- use exclusively furniture able to support TV weight without any danger.
- ensure the television doesn't exceed the edge of movable it is placed on.
- never place the television on a top cupboard (for example cupboard or bookcase) without fixing movable and television on an appropriated support.
- do not place TV on fabric or any other material that could be placed between TV and furniture where it is placed on.
- explain children the potential hazards they could be exposed by climbing furniture to access television and commands.
- If your television emplacement is change, apply the same considerations.

## BATTERY HANDLING AND USAGE:

- **CAUTION:** Danger of explosion if battery is incorrectly replaced or not replaced by the same type or equivalent.
- The battery should not be exposed to excessive heat such as sunshine, fire or similar.
- Different types of batteries, new and used batteries should not be mixed.
- The battery must be installed according to the polarity.
- If the battery is worn, it must be removed from the product.
- The battery must be disposed of safely. Always use the collection bins provided (check with your dealer) to protect the environment.
- Keep batteries away from children and pets. Only adults should handle batteries.
- Never throw batteries into a fire or expose them to fire or other heat sources.
- Follow the battery safety and usage instructions.

## ACCESSORIES

User Manual.....	1
Remote Control.....	1
Stand.....	2
Screws.....	4

All the pictures in this manual are just for your reference, appearance and display should subject to the final product.

# TABLE OF CONTENTS

## **GETTING STARTED**

IMPORTANT INSTRUCTIONS.....	1-3
ACCESSORIES.....	3
FEATURES.....	5
GENERAL PARTS.....	6-7
REMOTE CONTROL.....	8-9
REMOTE CONTROL PREPARATION.....	10
BASIC CONNECTION.....	11-14

## **OPERATIONS**

BASIC OPERATIONS.....	15-20
MAIN MENU.....	21-31
FIRST TIME INSTALLATION.....	21-22
DTV MODE.....	22-31
ATV AND OTHER MODES.....	31

## **FOR REFERENCE**

MAINTENANCE.....	32
WALL MOUNTING.....	32
STAND INSTALLATION.....	33
SPECIFICATIONS.....	34-35
TROUBLESHOOTING.....	36

## **FEATURES**

### **32" LED Display**

This unit has a built-in LED display window to provide clear vision and low radiation.

**With Hotel Lock**

**Support Auto TV Scanning**

**Support Digital Broadcasting Reception**

**Support TV Guide Function**

**Support USB Multimedia Playback**

**Support Multi-languages On Screen Display**

**Support Full Function Remote Control**

**Support HDMI, SCART, YPBPR, AV and CI Input**

**Support EARPHONE and COAXIAL Output**

**Support PVR Function**

**Support TIME SHIFT Function**

**With Detachable Stand Holder**

**With External Antenna Jack**

**With Built-in Speakers**

# GENERAL COMPONENTS

## Main unit

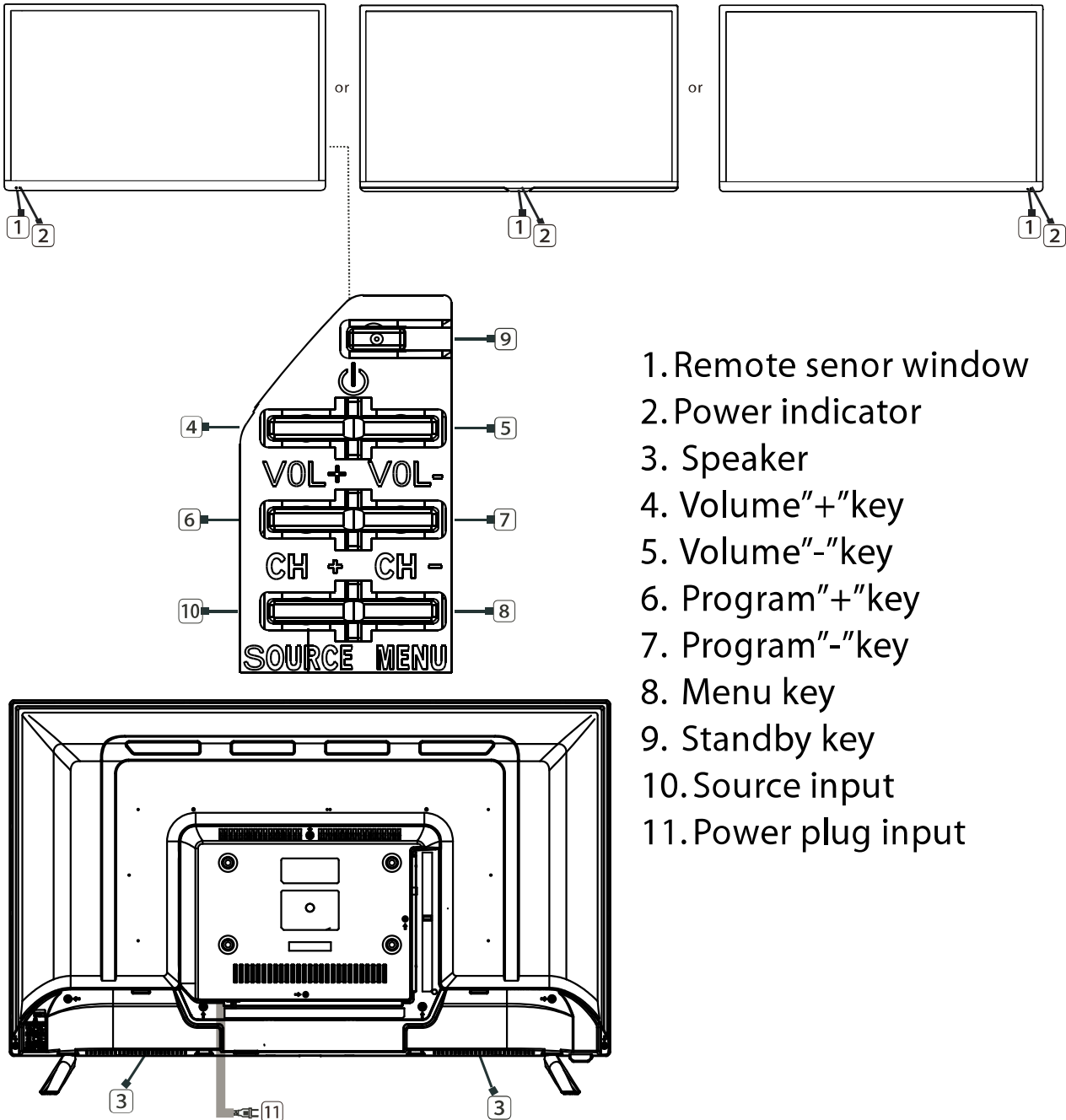

# GENERAL COMPONENTS

## Rear View

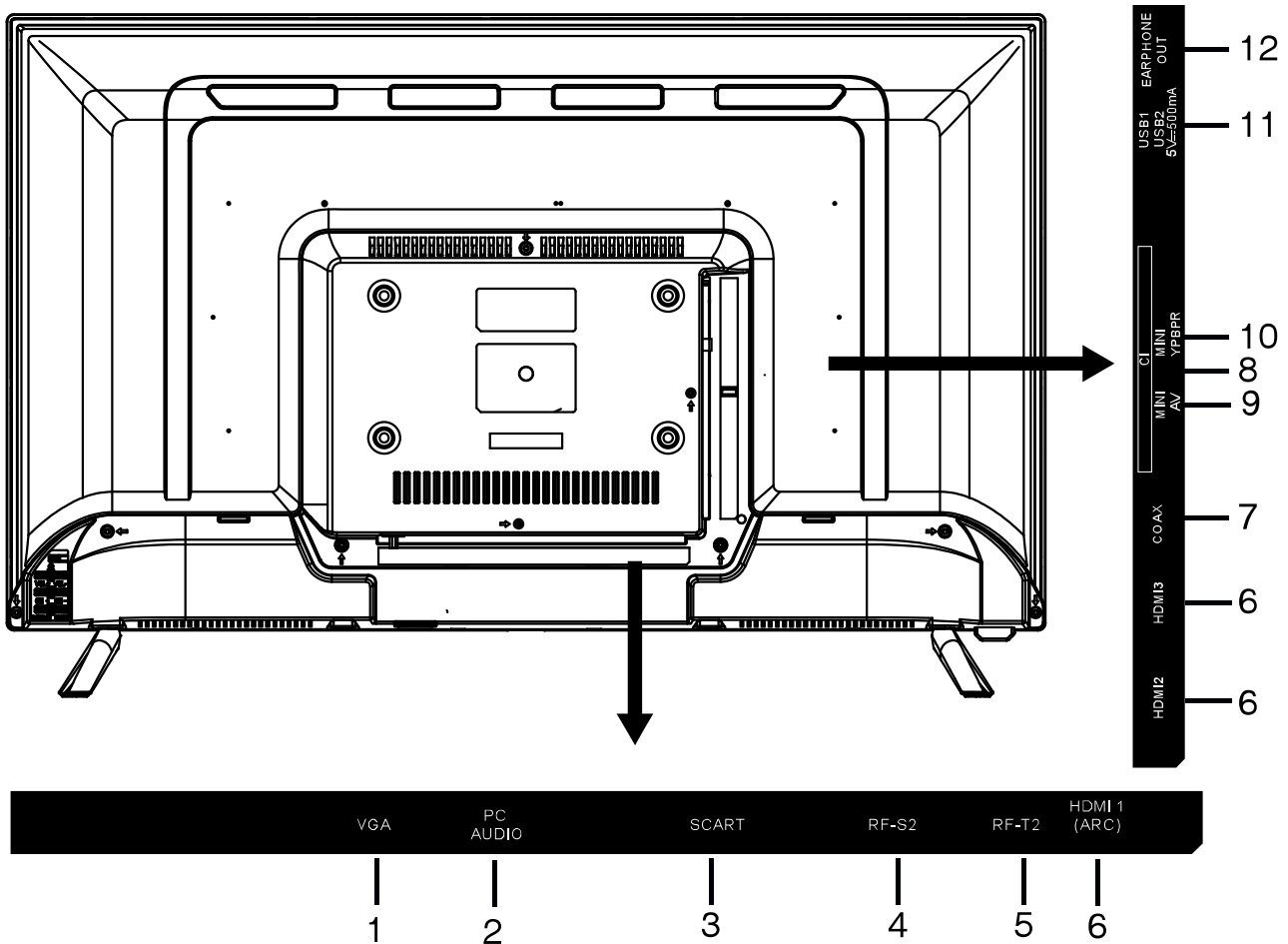

1. PC VGA input terminal
2. PC AUDIO input terminal
3. SCART input terminal
4. RF S2 input terminal
5. RF-T2 input terminal
6. HDMI 1/2/3 input terminal
7. COAXIAL output terminal
8. CI+ input terminal
9. Mini AV input terminal
10. Mini YPbPr input terminal
11. USB input terminal
12. EARPHONE output terminal



# REMOTE CONTROL

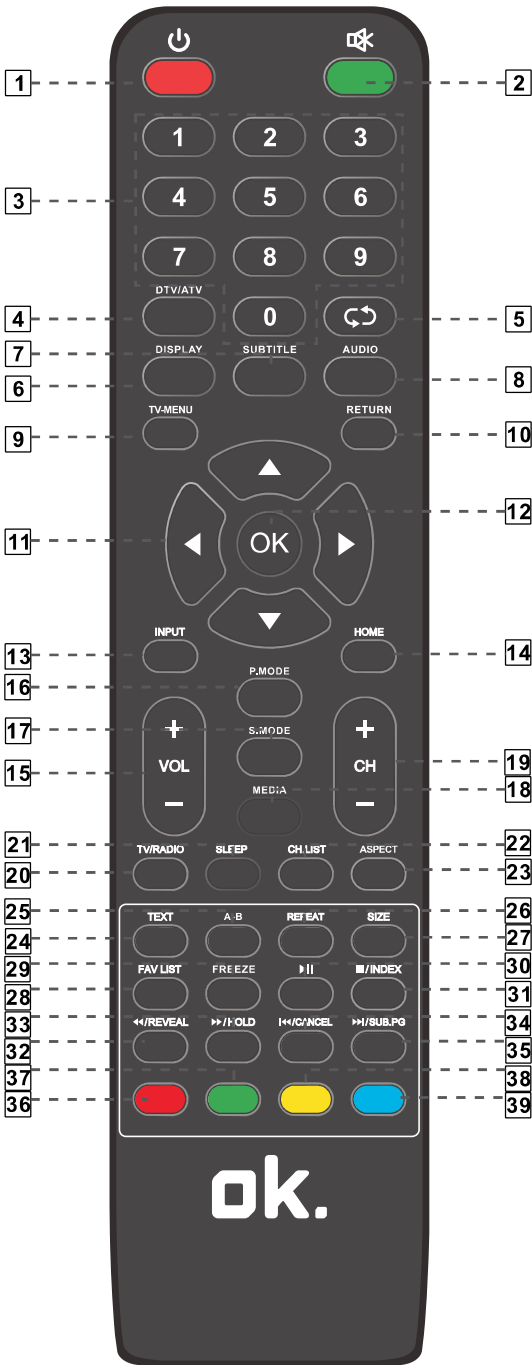

1. STANDBY( ): Standby turn on and off.
2. MUTE( ): Mute sound.
3. 0~9: Continue to press the keys to select a channel.
4. DTV / ATV: Switch between analog or digital television
5. : Return to previous channel.
6. DISPLAY: Display the information of current video and audio.
7. SUBTITLE: USB convert video subtitles.
8. AUDIO: Select TV audio mode.
9. TV-MENU:
10. EXIT: Exit menu or operation.
11. key: The menu item selection.
12. OK: Confirm or enter.
13. INPUT: Select the signal source.
14. HONE: Enter to homepage.
15. VOL-/+ : Increase or decrease the volume.
16. P.MODE: Select the picture mode.
17. S.MODE: Select the sound mode.
18. MEDIA: Accesses directly to Media (USB) mode.
19. CH-/+ : Select the channel forward or backward.
20. TV/RADIO: (a) Allows you to switch between TV and Radio modes while watching television.  
(b) Previous chapter reverse inPVR or Media Player mode.
21. SLEEP: Enter to sleep mode.
22. CH.LIST: The channel list.
23. ASPECT: (a) Adjust picture scale.  
(b) Fast forward in Media Player mode.
24. TEXT: To enter Teletext mode.
25. MEDIA: Fastly go to USB mode.
26. REPEAT: repeat play under USB mode.
27. SIZE: Zoom in in the state of graphics.
28. FAV/LIST:(a) Open the favourite list to select your favourite channel(s).  
(b) Next chapter in Media Player mode.
29. FREEZE: When press this button screen will be freed under AV/TV/HDMI mode.
30. MEDIA mode: Press one time to pause, press again to playbacy.
31. MEDIA mode: Stop the playback and return to file list.
32. REVEAL: Teletext mode-To reveal or hide the hidden words.  
 To play in fast forward mode.
33. HOLD: Teletext mode-Hold current page which is displayed.  
 To play the next chapter in media playback.
34. CANCEL: When a page is selected in text mode,it may take some time before it becomes a vailable CANCEL button will return to TV mode when therequired page is found,the page number will appear at the top of the television.Press the CANCEL key toreturn to the text mode.
35. SUB TITLE: To show subtitleswatching digital television (depending onavailability)
36. RED: Access the red item or page.
37. GREEN: Access the green item or page.
38. YELLOW: Access the yellow item or page.
39. BLUE: Access the blue item or page.

# PRELIMINARY REMOTE CONTROL OPERATIONS

## INSTALLATION OF BATTERIES

Installing the batteries according to what has been illustrated in the following images. Make sure that the + and - terminals be placed inside the battery compartment according to what has been indicated (Fig.1).

## USEFUL DURATION OF THE BATTERIES

- Normally the batteries last one year, even though their duration depends from the effective use of the remote control.
- If the remote control does not work when it has been placed close to the device, replace the batteries.
- Utilise two dry AAA batteries.

### **NOTE:**

- Do not drop, step on or hit the remote control in any other way. This might damage the components or cause malfunction.
- In case of extended inactivity of the remote control, remove the batteries.

## FUNCTIONING OF THE REMOTE CONTROL

Point the remote control from a distance Not bigger than 6 m from the remote control Sensor and within a 60° angle Before the device (Fig. 2).

### **NOTES:**

- The working distance might Vary according to the brightness Of the environment.
- Do not point light sources towards the Remote control sensor.
- Do not place any object between the Remote control and the sensor.
- Do not use this remote control if At the same time, you are using The remote control of another device.

**Fig. 1**

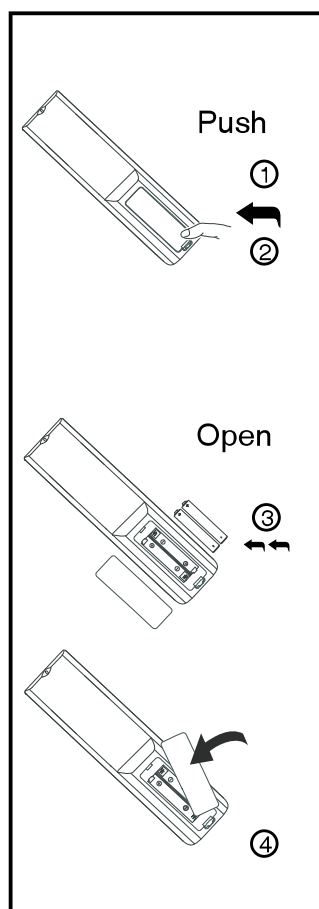

**Fig. 2**

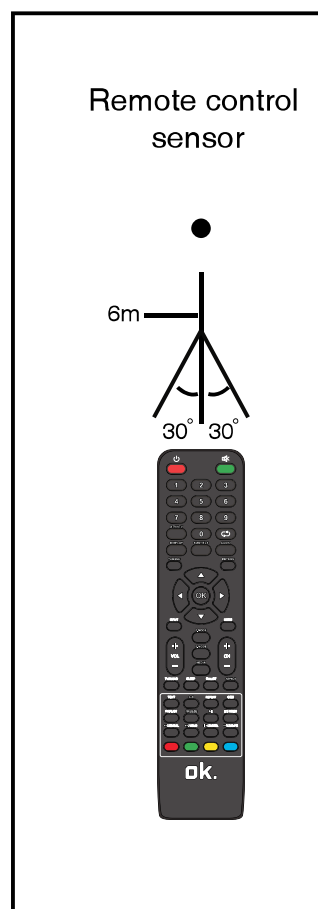

Press

## MAIN CONNECTIONS

- Make sure that all cables are disconnected from the main unit before connecting to the AC power source.
- Read carefully the instructions before connecting other devices.

### CONNECTION TO AN AC POWER SOURCE

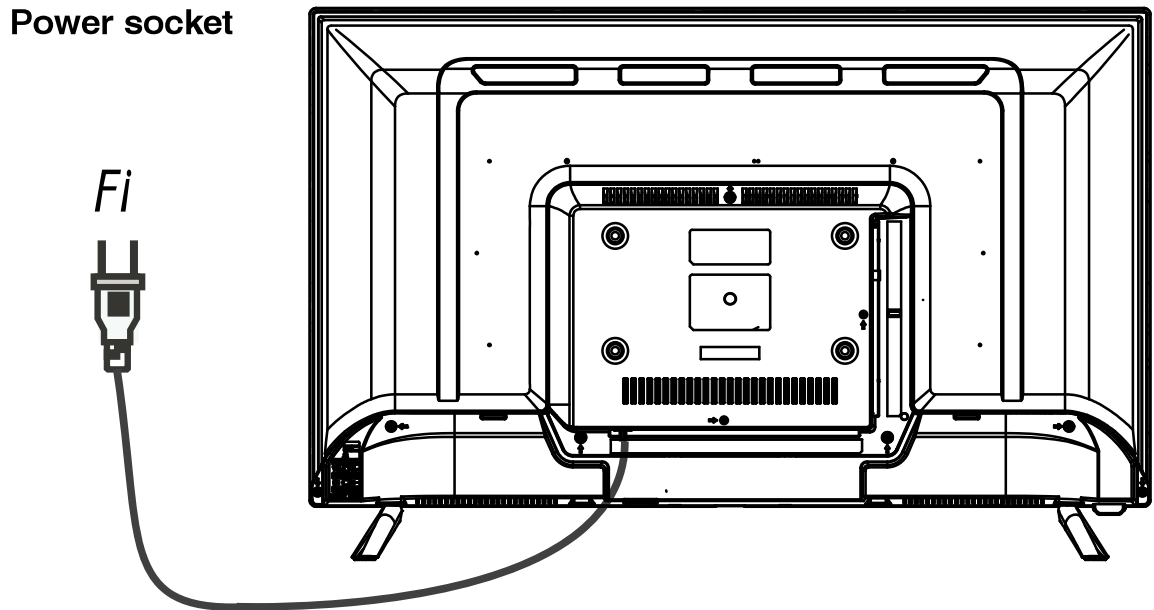

### CONNECTION OF THE EXTERNAL ANTENNA TO THE UNIT

Install an external antenna to the antenna jack for a better image quality.

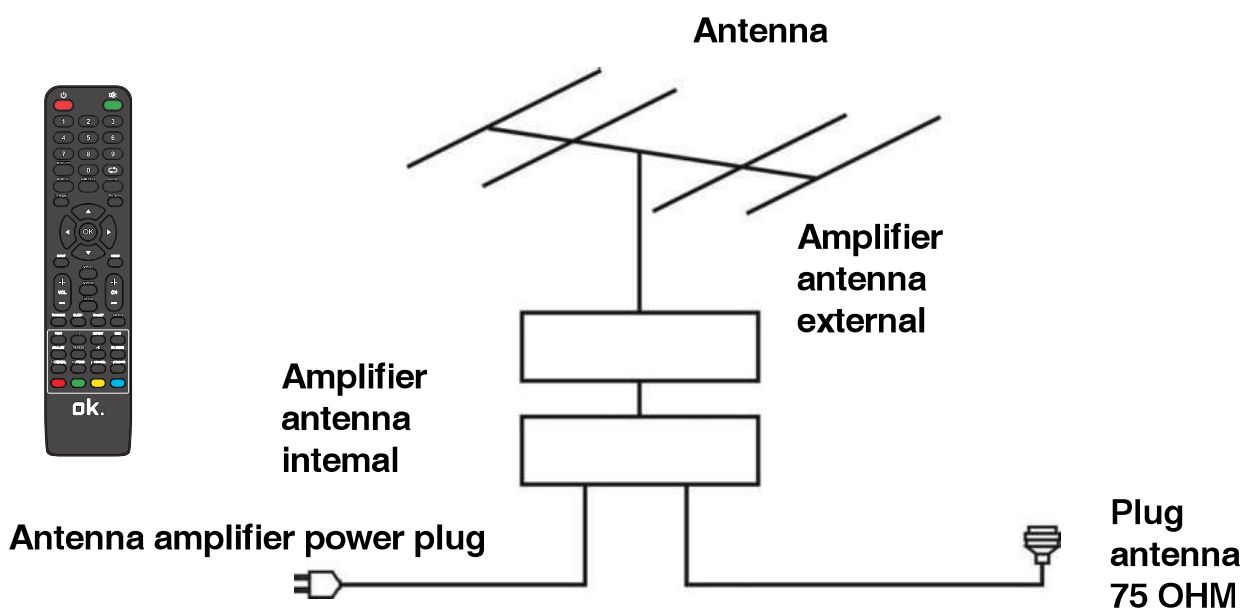

## HDMI CONNECTION

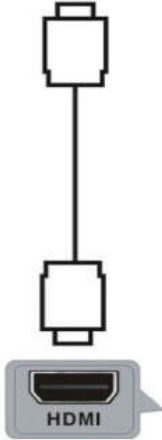
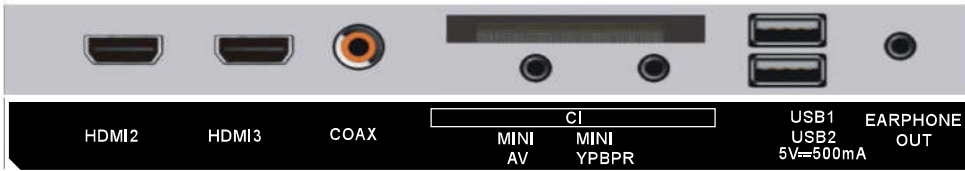

HDMI cable  
(Not included)

Use HDMI cable to connect the unit with other devices to receive high-definition multimedia signal.

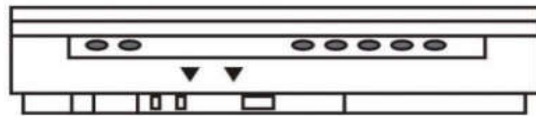

Back of DVD/VCR

## PC CONNECTION

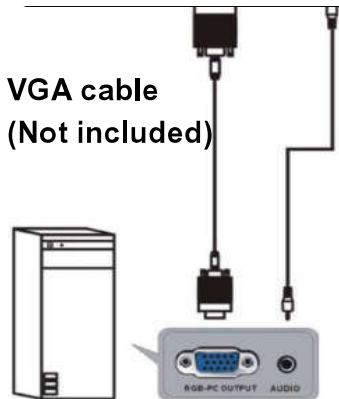
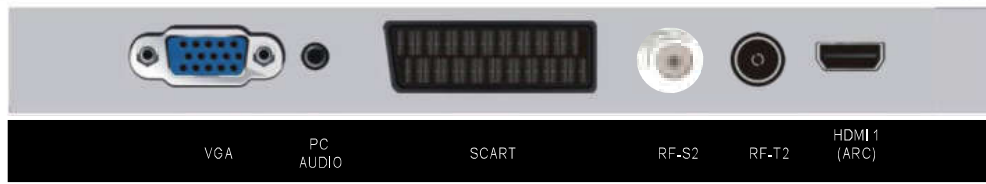

VGA cable  
(Not included)

Audio cable  
(Not included)

Use VGA cable and Audio cable to connect the unit with TV or PC, and use this product as a monitor.

## SCART CONNECTION

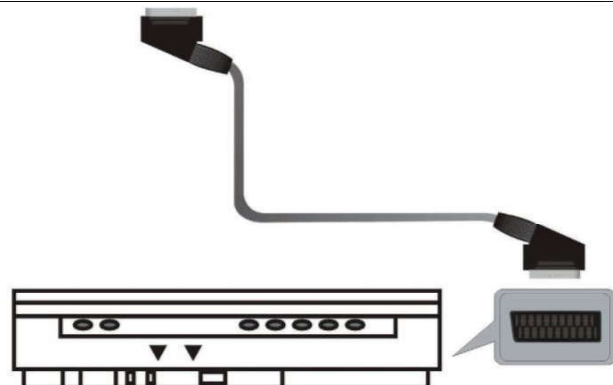
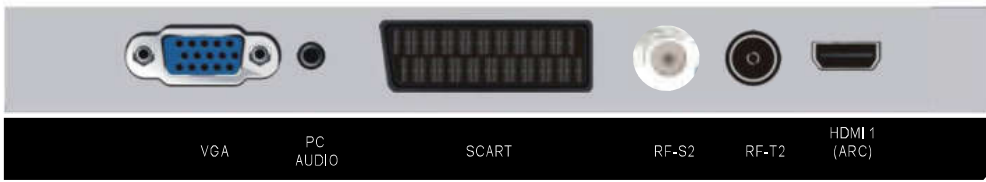

## AV (COMPOSITE VIDEO) CONNECTION

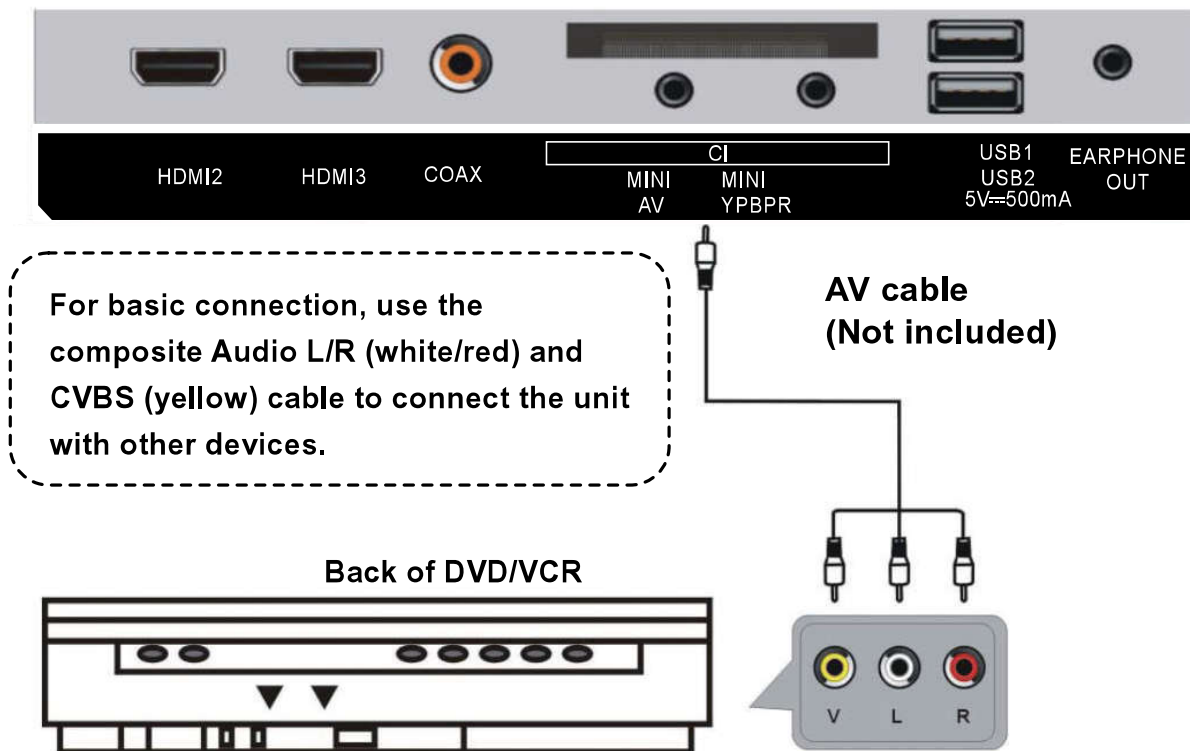

## YPBPR CONNECTION

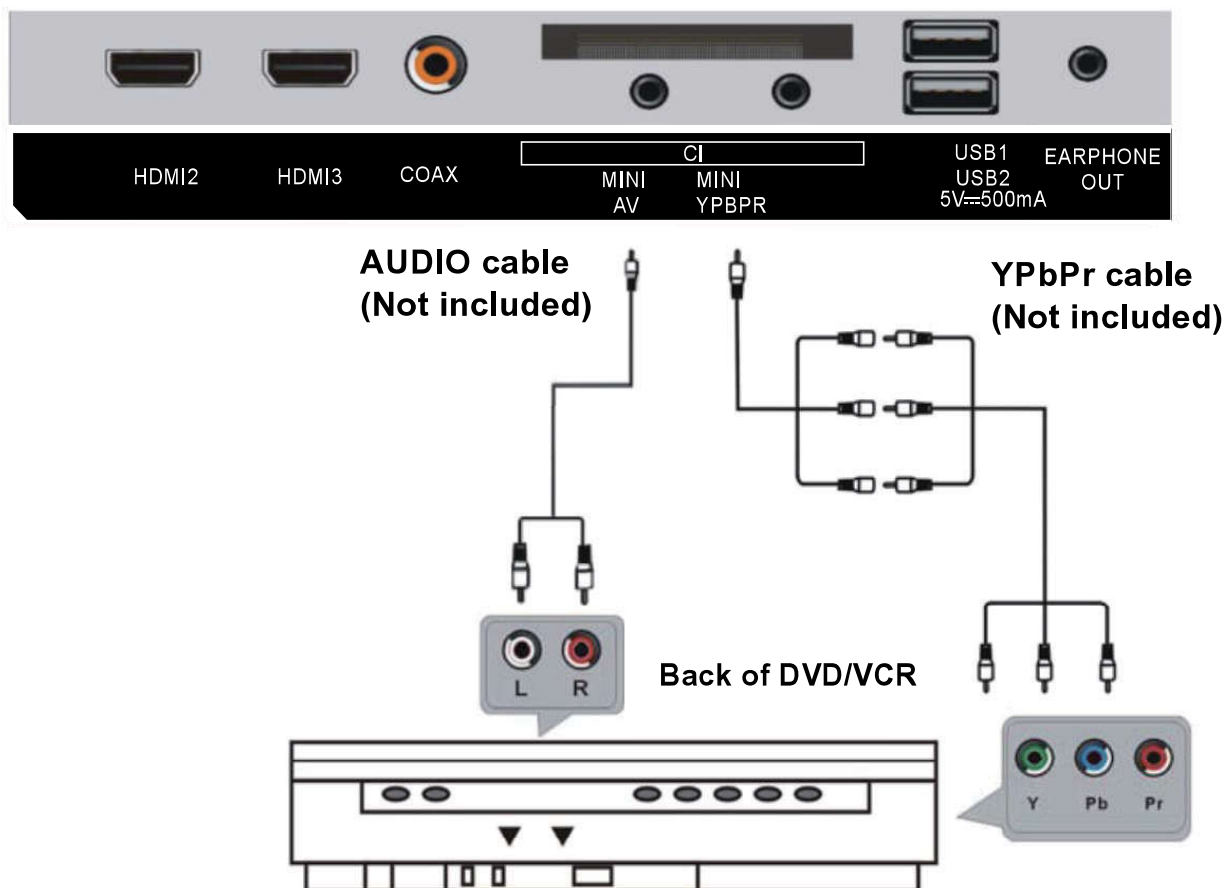

## USB CONNECTION



## INSERT A CI CARD

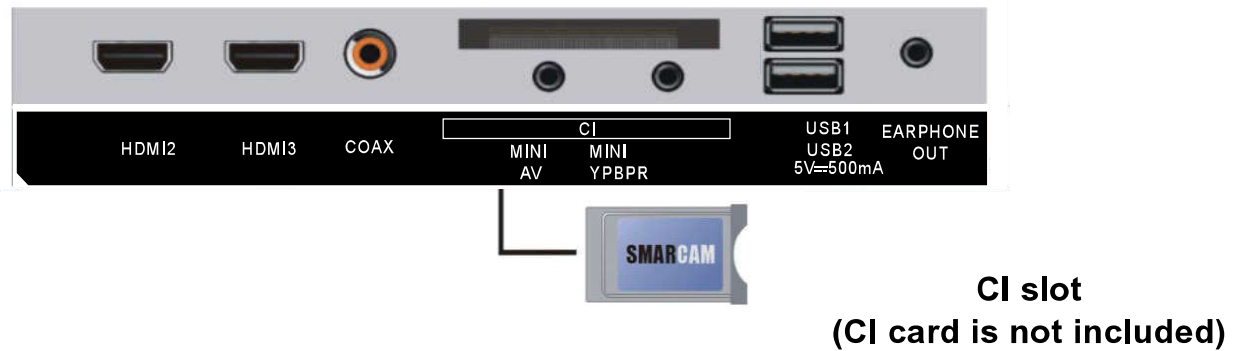

## EARPHONE CONNECTION



## COAX CONNECTION

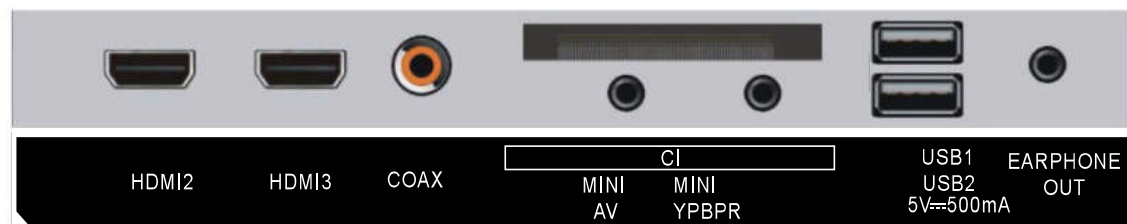

Use COAXIAL cable to connect the unit with amplifier or other audio decoding devices for coaxial audio signal output.  
(COAXIAL cable is not included)

**MAKE SURE ALL THE EQUIPMENTS AND POWER CORD ARE CONNECTED PROPERLY AND THE UNIT IS SET IN CORRECT MODE BEFORE KINDS OF OPERATIONS.**

## **BASIC OPERATIONS**

- Press **POWER** button on the unit or remote control to power **ON** the unit (indicator will glow blue); press it again to power **OFF** (standby mode) the unit (indicator will glow red).
- Press **SOURCE** button on the unit or remote control to switch the unit to **DTV** or **ATV** mode.

### **SELECT DESIRED PROGRAM**

1. Press **CH+** button to play next channel.
2. Press **CH-** button to play previous channel.
3. Press **Number** buttons on remote control directly to select desired program.

**NOTE:** Press **-/--** button repeatedly to switch the digit.

### **VOLUME CONTROL**

- Press **VOL+** or **VOL-** to adjust the level of current volume.

Available range: 0-100.

### **MUTE CONTROL**

- Press **MUTE** button to mute the sound, press it again to turn on the sound.

### **SOURCE SETTING**

- Press **SOURCE** button on the unit or remote control to display the input source list.
- Press **UP** or **DOWN** navigation button to select desired input source, then press **OK** button to confirm selection.

Available options: **DTV, ATV, YPbPr, SCART, AV, HDMI 1/2/3, PC, USB.**

### **MULTIAUDIO SETTING**

- Press **AUDIO** button on remote control and use navigation buttons to select desired audio language.

**NOTE:** To enable this function, make sure that the channel you are viewing supports multi-audio languages.

### **INFORMATION DISPLAY**

- Press **INFO** button on remote control to display information of current program.

## TV GUIDE (FOR DTV MODE ONLY)

- Press **GUIDE** button on remote control to display programme guide.

7 Day TV GUIDE			
09:30-09:43		11 Apr 2014	
(R)			
11 Apr 2014 09:34:49		11 Apr 2014	
1 NRK2	09:30-09:43	Distriktsnyheter: Distriktsnyheter Østfold	Now
2 NRK Super / NRK3	09:43-09:56	Distriktsnyheter: Distriktsnyheter Østnytt	Next
3 NRK Tegnspråk	10:09-10:22	Distriktsnyheter: Distriktsnyheter Sørlandet	
4 NRK1 Østafjells	10:22-10:35	Distriktsnyheter: Distriktsnyheter Rogaland	
5 NRK1 Østfold	10:35-10:48	Distriktsnyheter: Distriktsnyheter Vestlandsrevyen	
	10:48-11:02	Distriktsnyheter: Distriktsnyheter Møre og Romsdal	
	11:02-11:15	Distriktsnyheter: Distriktsnyheter Midtnytt	
	11:15-11:28	Distriktsnyheter: Distriktsnyheter Nordland	

- Press **UP/DOWN** navigation button to select preferred program
- Press **LEFT/RIGHT** navigation button to switch between left column and right column.
- Press the **RED** button to set a recording.
- Press the **GREEN** button to set a reminder.
- Press the **YELLOW** button to display the program guide of the previous day.
- Press the **BLUE** button to display the program guide of the following day.

## FAVORITE LIST

When viewing an available channel, press **FAV** button on remote control to enter Favorite List menu page.

- Press **UP** or **DOWN** navigation button to select preferred channel.
- Press **OK** button to confirm selection.

**NOTE:** To add a favorite channel, please refer to the operations of "Channel>Programme Edit" .





## QUICK SELECT

When viewing an available channel, press OK button on remote control to enter Channel List menu page.

- Press UP or DOWN navigation button to select preferred channel.
- Press LEFT/RIGHT navigation button to select a channel group.
- Press OK button to confirm selection.

## TELETEXT

- Press TEXT button on remote control to display the available teletext information and press it repeatedly to stop playing the teletext.

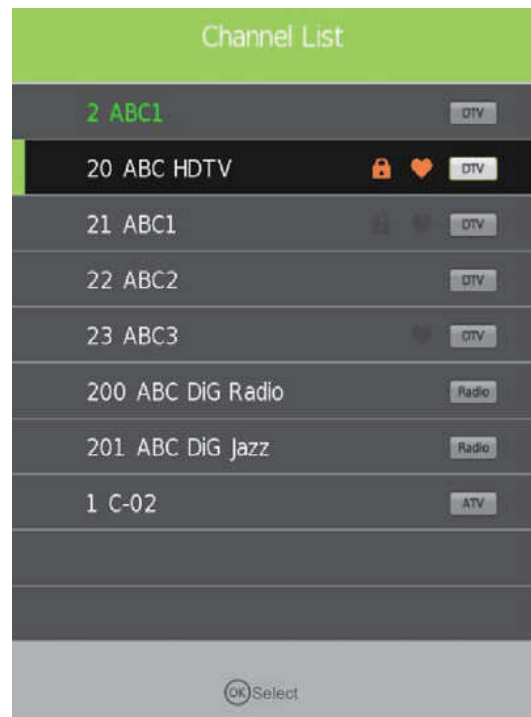

## TV/RADIO (FOR DTV MODE ONLY)

- Press TV/RADIO button on remote control to switch the unit between TV and radio mode.

## SUBTITLE

- Press SUBTITLE button on remote control repeatedly to select desired subtitle.

**NOTE:** To enable this function, make sure that the channel you are viewing supports multi-subtitle.

## MEDIA PLAYBACK

- Press SOURCE button on the unit or remote control to switch the unit to USB mode.
- Insert a USB memory device into USB slot before following operations.
- Press UP/DOWN/LEFT/RIGHT navigation button to move the cursor.
- Press EXIT button to return to previous page.

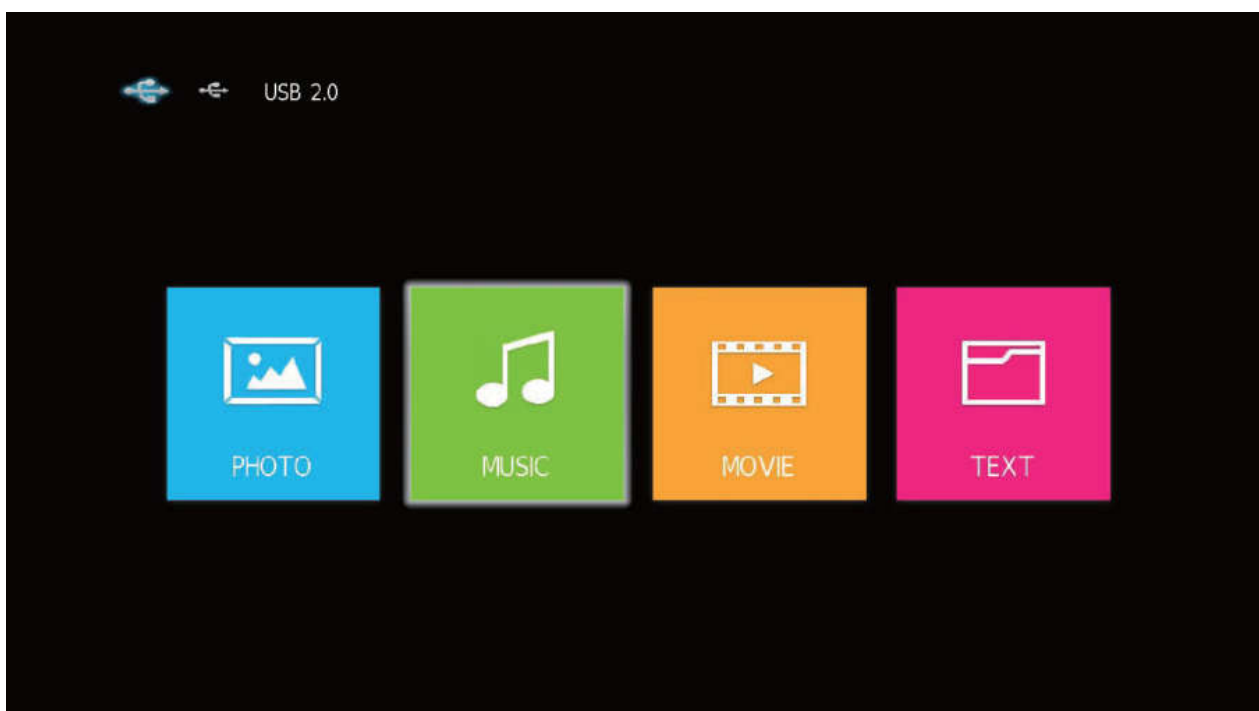

## 1. Photos

- Press UP/DOWN navigation button to select "Photos" in the main menu and press OK button to enter it.
- Use navigation buttons to select a file and press OK button to add to play list.
- Press ►|| button to start playback.
- Press INFO button to show / dismiss the tool bar. Use navigation buttons to select desired option and press OK to confirm it.



## 2. Music

- Press UP/DOWN navigation button to select "Music" in the main menu and press OK button to enter it.
- Use navigation buttons to select a file and press OK button to add to play list.
- Press ►|| button to start playback.

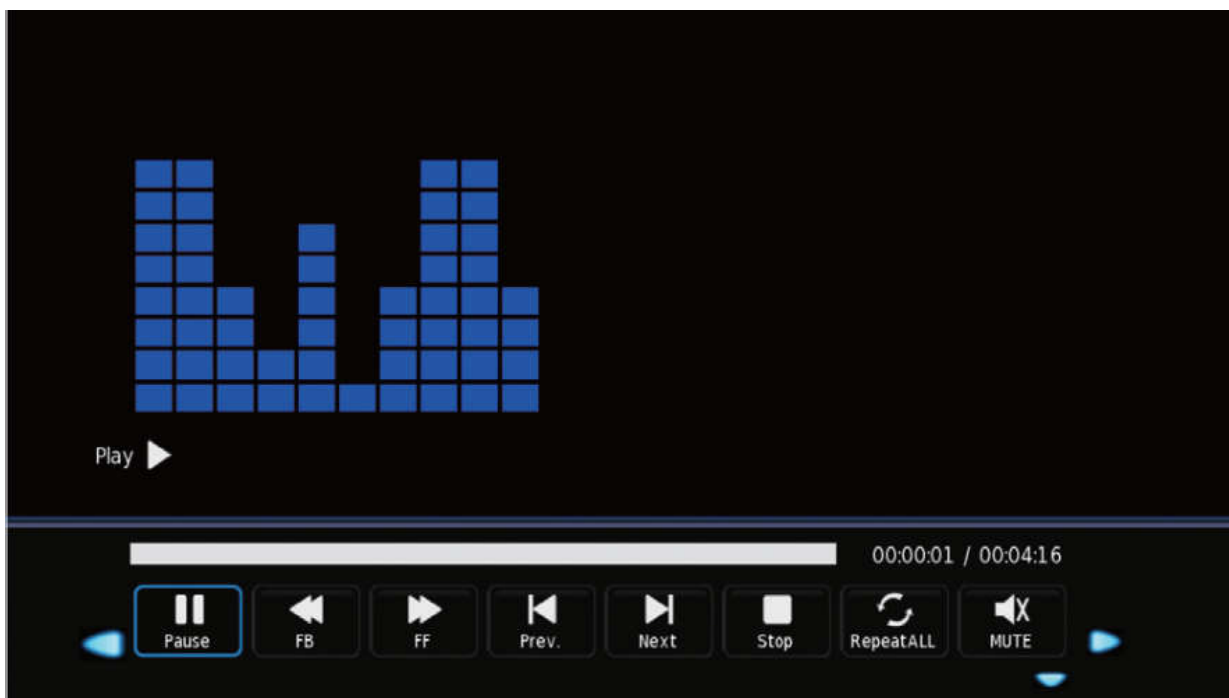

- Use navigation buttons to select desired option and press OK to confirm it.
- Press EXIT button to return.

### 3. Movie

- Press UP/DOWN navigation button to select "Movie" in the main menu and press OK button to enter it.
- Use navigation buttons to select a file and press OK button to add to play list.
- Press ►|| button to start playback.
- Press INFO button to show / dismiss the tool bar. Use navigation buttons to select desired option and press OK to confirm it.



- Press EXIT button to return.

### 4. Text

- Press UP/DOWN navigation button to select "Text" in the main menu and press OK button to enter it.
- Use navigation buttons to select a file and press OK button to add to play list.
- Press ►|| button to start playback.
- Press INFO button to show / dismiss the tool bar. Use navigation buttons to select desired option and press OK to confirm it.

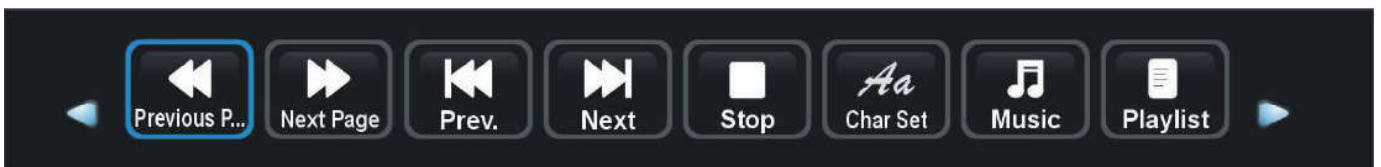

- Press EXIT button to return.

### Remote operations when playing multimedia files:

- Press ►|| button on remote control to play or pause playing.
- Press ■ button on remote control to stop playing.
- Press ◀◀ button on remote control to move fast backward.
- Press ▶▶ button on remote control to move fast forward.
- Press ◀◀ button on remote control to play previous file.
- Press ▶▶ button on remote control to play next file.

**NOTE:** To play your multimedia files, make sure you have selected correct icon in the main menu of MEDIA PLAYBACK. That is to say, you can only play Photo files in PHOTO item, Music files in MUSIC item and so on.

# MAIN MENU

- The unit contains different setting menus. Once the initial programming is entered, it will be remained in the memory until change, and the unit can always be operated under the same conditions.
- The settings will be remained in the memory until the settings are changed, even after setting the player to standby mode.

## Common procedure for initial settings

- Press **MENU** button on the unit or remote control to display the main menu.
- Press **UP/DOWN/LEFT/RIGHT** navigation buttons to move the cursor.
- Press **OK** or **RIGHT** navigation button to enter submenu.
- Press **MENU** button to save current setting and return to previous menu page.
- Press **EXIT** button to exit menu page.

## First Time Installation

- Connect to power source and turn on this TV, then below setup page will display on the screen.
- Press **UP/DOWN** navigation button to move the cursor.
- Press **LEFT/RIGHT** navigation button to select an option.

### Step 1

**OSD Language:** select the on-screen menu language.

**Country:** select your country.

**Energy Model:** select Home or Store mode.

### Step 2

- When Step 1 finished, press **OK** to enter next page.

- Use **UP/DOWN** navigation button to highlight an option and press **OK** to enter subpage.

- Select Tune Type and Digital Type using navigation buttons and press **OK** to start auto tuning.

**NOTE:** Items following Digital Type are adjustable only when Digital Type is DVB-T / C and these items vary for different digital type.

- Select an available input source.

**NOTE:** To play an external device, connect it to related terminal on TV back first.

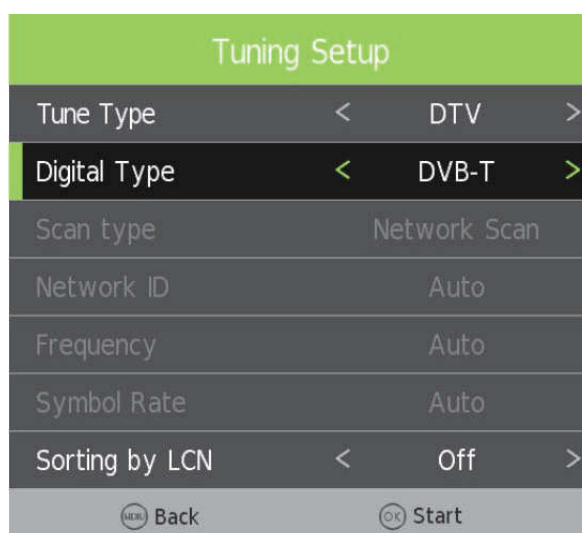
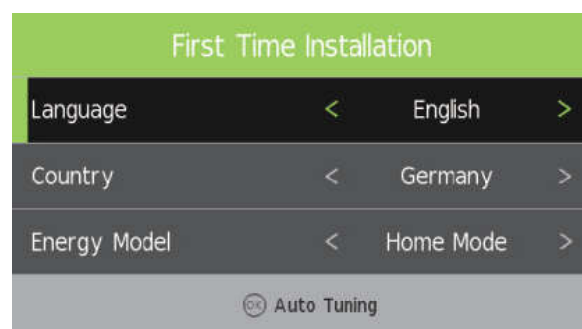

# **DTV MODE**

- Press **SOURCE** button on the unit or remote control to select DTV input source.

## **1. Picture**

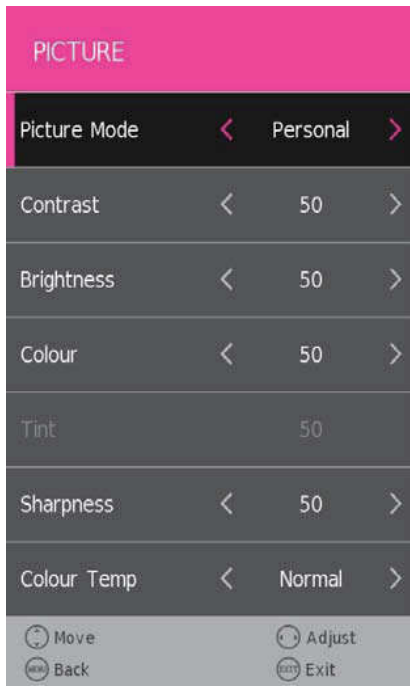

### **1.1 Picture Mode**

- Press **UP/DOWN/LEFT/RIGHT** navigation buttons to select an option.

**Picture Mode:** available options: Standard, Movie, Dynamic, Personal.

**Brightness / Contrast / Colour / Sharpness:** adjustable value: 0-100.

**NOTE:** When changed Brightness, Contrast, Colour or Sharpness, Picture Mode will turn to "Personal" automatically. Tint is adjustable only for NTSC system.

### **1.2 Color Temp**

This item is used to adjust the optimum color temperature for suitable viewing.

Available options: Normal, Warm, Cool.

### **1.3 Noise Reduction**

Available options: Off, Weak, Middle, Strong

### **1.4 Dynamic CR**

Automatically adjust picture detail and brightness.

### **1.5 Face Color**

Adjust this option if face color displayed on screen looks a little abnormal.

Available value: -50, -40, -30, -20, -10, 0, 10, 20, 30, 40, 50.

## 2. Audio

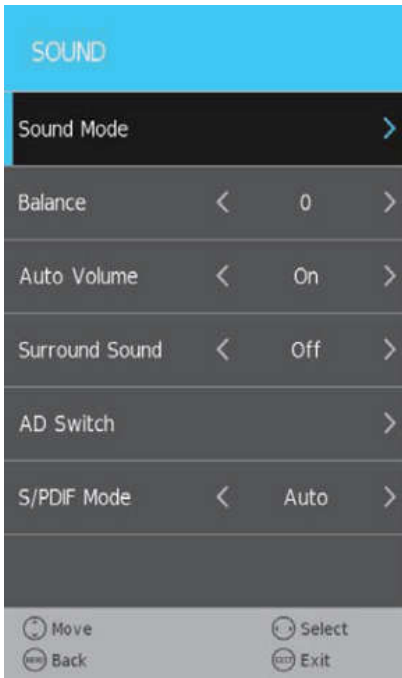

### 2.1 Sound Mode

- Press UP/DOWN/LEFT/RIGHT navigation buttons to select an option.

**Sound Mode:** available options: Standard, Music, Movie, Personal.

**Bass / Treble:** adjustable value: 0-100.

**NOTE:** When changed Bass or Treble, Sound Mode will turn to “Personal” automatically.

### 2.2 Balance

This item is used to adjust the audio output between left and right speaker from -50 to 50.

### 2.3 SPDIF Mode

Available options: Auto, PCM, Off.

### 2.4 Surround Sound

Turn on/off Surround Sound for better sound experience.

### 2.5 Auto Volume

This item is used to set Auto Volume ON or OFF.

### 2.6 AD Switch

This item is used to turn on/off Audio Description function. For Visually Impaired users, this function can help to know a certain scene or action through the narration, instead of see it.

**NOTES:**

- AD Switch function works only when you are viewing programs that contain related narration information.

- The users can adjust AD Volume when AD Switch is on.

### 3. Channel



#### 3.1 Antenna

- Press LEFT/RIGHT navigation button to select DVB-T or DVB-C.

#### 3.2 Auto Tuning

- Press OK or RIGHT navigation button to enter it.  
- Use navigation buttons to set the Country, Tuning Type and LCN.

**NOTE:** Users can see and set Tune Type and following items only when "Antenna" is DVB-C.

- When finished above settings, highlight "Auto Scan" and press OK to start program tuning.

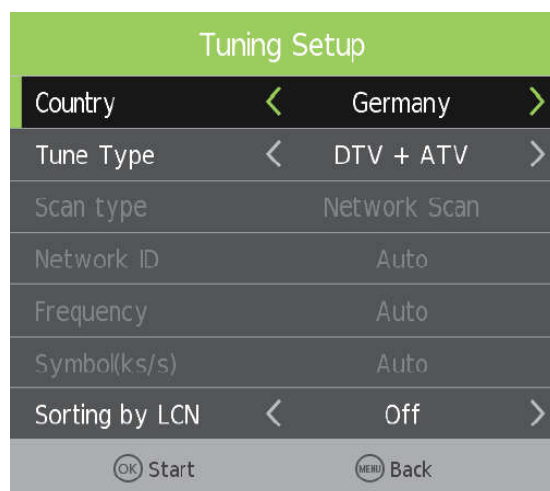

#### 3.3 ATV Manual Tuning

- Press OK or RIGHT navigation button to enter it.  
- Use LEFT/RIGHT navigation button to select the channel. Then press OK button to start searching.  
Current channel: to select the current channel.  
Color system: to select the preferred color system.  
Sound system: to select the preferred sound system.  
Fine tuning: fine tuning of the frequency.  
AFC: activate / deactivate automatic control of the frequency  
Search: start searching for available channels.



### 3.4 DTV Manual Tuning

- Press **OK** or **RIGHT** navigation button to enter it.
- Use navigation buttons to adjust the select the desired channel number, start the search by pressing the **OK** button.



### 3.5 Programme Edit

- Press **OK** or **RIGHT** navigation button to enter it.
- Press **UP/DOWN** navigation button to highlight desired channel.
- Press **RED** button on remote control to delete highlighted channel.
- Press **YELLOW** button on remote control to enter **MOVE** mode. Then use **UP/DOWN** navigation button to select preferred position and press **YELLOW** button again to move it.
- Press **BLUE** button on remote control to skip highlighted channel.
- Press **FAV** button to set current channel as a favorite channel, and press **FAV** button again to set it as a normal channel.

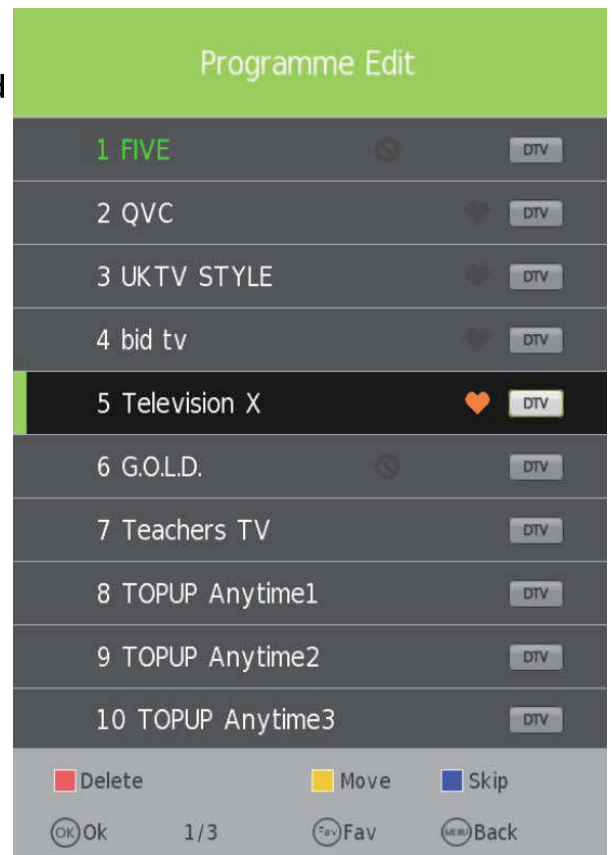

### 3.6 Schedule List

- Press **OK** or **RIGHT** navigation button to enter it. Display scheduled recording or reminder.

### 3.7 CI information

When an available CAM (Conditional Access Module) card is connected to the CI slot, the users can view related information or manage your CAM card.

### 3.8 Signal information

This item is used to display signal details, for example: signal quality and strength.



## 4. SETUP

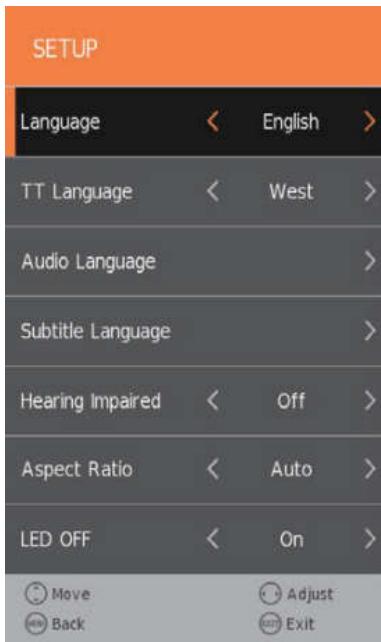

### 4.1 OSD Language

This item is used to select desired on-screen display language.

### 4.2 Subtitle Language

This item is used to select desired subtitle language.

### 4.3 Audio Language

This item is used to select desired audio language.

### 4.4 TTX Language

This item is used to select desired teletext language.

### 4.5 Hearing Impaired

This item is used to turn on/off Hearing Impaired function. For Hearing Impaired users, this function can assist help to know a certain scene or action through the caption, instead of hearing it.

**NOTE:** Hearing Impaired function works only when you are viewing programs that contain related caption information.

### 4.6 Aspect Ratio

This item is used to adjust the video size.

Available options: Auto, 4:3, 16:9, Zoom1, Zoom2.

**NOTE:** The available video size may be different for different input source.

#### 4.7 Blue Screen

This item is used to turn on/off Blue Screen. The screen background will turn blue at very weak or no signal condition, if Blue Screen is ON.

#### 4.8 First installation

With this option it is possible to call up the first installation menu.

#### 4.9 Energy Mode

This item is used to select Home Mode or Store Mode (the brightness is higher than Home Mode).

#### 4.10 Reset

This item is used to recall factory default settings.

#### 4.11 Software Update (USB)

This item is used to update software through the USB memory device.

#### 4.12 HDMI CEC

- Press OK or RIGHT navigation button to enter it.

To use HDMI CEC function:

- Make sure the HDMI device (Amplifier, etc.) is connected correctly.
- Press SOURCE button on the unit or remote control to select HDMI input source.

**HDMI CEC:** turn on/off HDMI CEC.

**Auto Power:** turn on/off Device Auto Power Off.

**HDMI ARC:** turn on/off ARC function (in HDMI 1 port only).

**Device Menu:** display the root menu of external device connected.

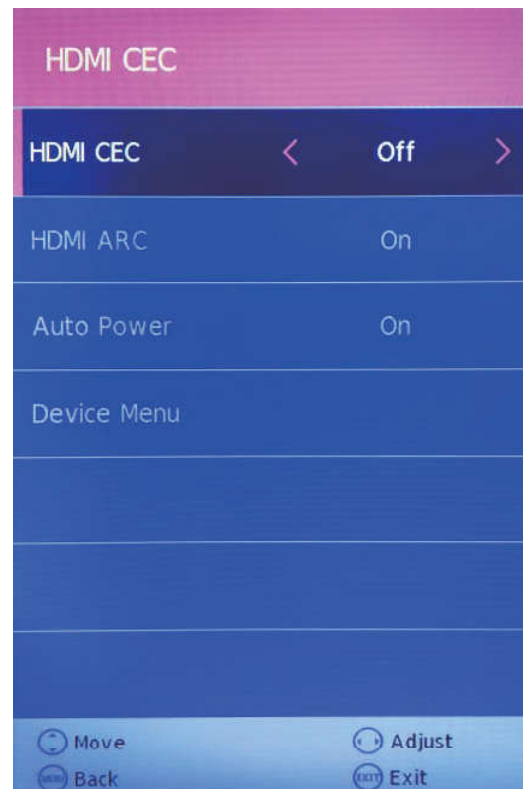

## 5. TIME

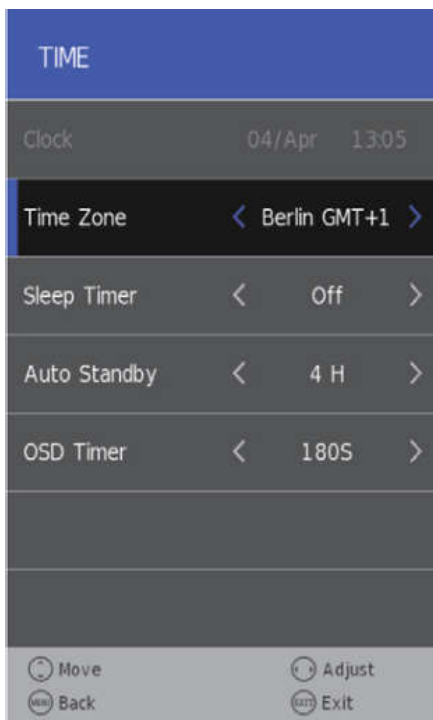

### 5.1 Clock

It displays current system time when an available channel was saved.

### 5.2 Sleep Timer

This item is used to set the automatic sleep time when no signals.

Available options: Off, 10min, 20min, 30min, 60min, 90min, 120min, 180min, 240min

### 5.3 Auto Standby

This item is used to select desired Auto Sleep (standby) duration when no operations were done through the remote control.

Available options: Off, 3/4/5 hours.

### 5.4 Time Zone

This item is used to select desired time zone.

### 5.5 OSD Off Timer

This item is used to select desired OSD menu active time.

Available options: Off, 5/15/30/60/180 seconds.

## 6. LOCK

- When entered "Lock" , input the factory default password "0000" using number buttons on remote control.

- Press UP/DOWN navigation button to select preferred item.

**NOTE:** If you forget the password, please use the universal password "8899" .

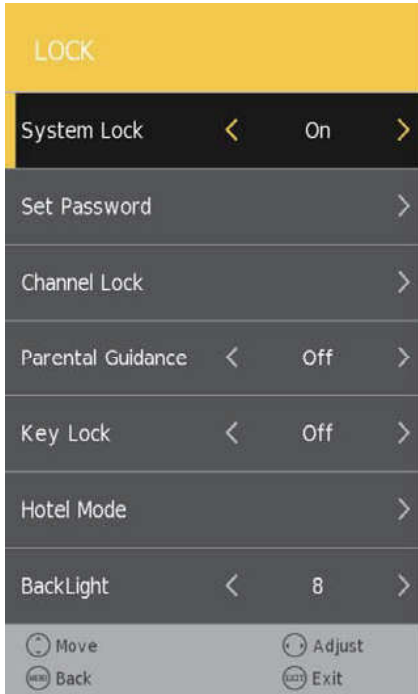

### 6.1 Set Password

- Input a new password twice using number buttons on remote control to set a new password.

### 6.2 System Lock

This item is used to turn on/off Lock System.

### 6.3 Channel Lock

- Press OK or RIGHT navigation button to enter it.

- Press UP/DOWN navigation button to select the channel which you want to lock.

- Press GREEN button repeatedly to lock/unlock the highlighted channel.

### 6.4 Parental Guidance

This item is used to select desired program rating.

Available options: Off, 4-18.

### 6.5 Key Lock

This item is used to turn on/off key lock.

## 6.6 Hotel Setting

This item is used to clear lock.

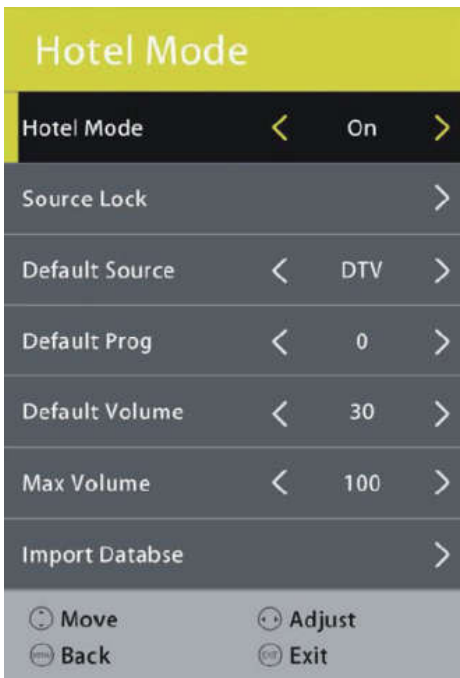

**Hotel Mode:** turn on/off Hotel Mode.

**Source Lock:** turn on/off the lock of available sources.

**Default Source:** set the default source.

**Default Prog:** set the default digital program.

**Default Volume:** set the default volume level.

**Max Volume:** set the maximum volume level.

**CH Table Import:** import database from USB device.

**CH Table Export:** export database to USB device.

**Clear Lock:** Clear above settings.

## 6.7 BackLight

Adjust the backlight value of the TV

Available value: 0-100.

## AV AND OTHER MODES

- Press SOURCE button on the unit or remote control to select desired input source.
- For these modes, please refer to the menu operations of DTV mode.

## MAINTENANCE

- Before carrying out any maintenance on the device, press the POWER button to set the device into standby mode and pull the power plug.
- Clean the device with a soft and dry cloth.
- If the surface is very dirty, clean it with a cloth lightly moistened with a solution of soapy water and well wrung, then dry it with a dry cloth.
- Do not use alcohol, benzene, diluting agents, detergents or other chemicals. Do not use compressed air to remove the dust.

## WALL MOUNT INSTALLATION

- Call on an expert for assistance in installing the TV set to the wall. If the user decides to install the TV set by himself, every responsibility in case of product damage or personal injury is denied.
- Do not install the TV set to the wall when it is on. This could cause personal injuries because of electroshock.
- Use standard M6\*10mm screws (4 pieces) to install this TV set.

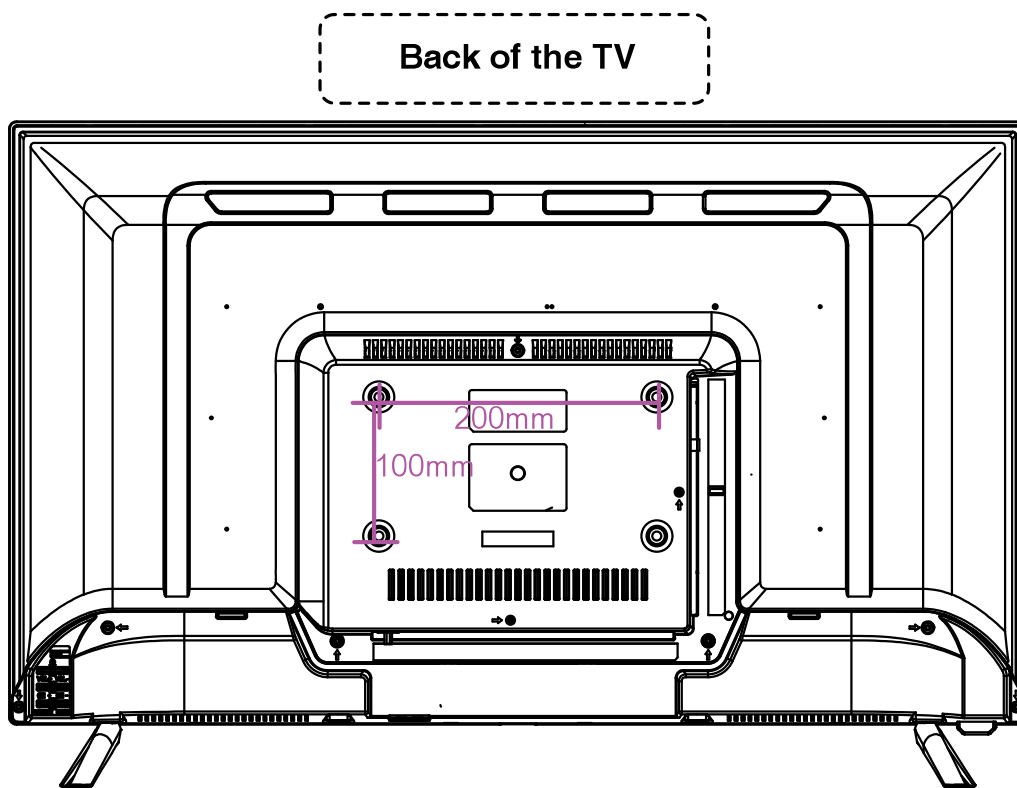

## II INSTALLATION WITH STAND

The TV set is packed with separated stand and casing. Before fully enjoying the TV set, follow the installation procedure of the stand, according to the following instructions.

### Phase 1

Place the TV set with its screen facing Down on a cloth or a Pillow, in order to avoid damage to the panel.

### Phase 2

Line up the stand with the lower part Of the TV and then push the edge Of the stand until when the tv Has been firmly placed on the stand.

### Phase 3

Fasten the screws with A screwdriver.

### NOTES:

- 1) Pull the power plug When you install or remove the Stand .
- 2) In order to avoid any damage, Request for assistance from one person or more When you install or remove the stand.

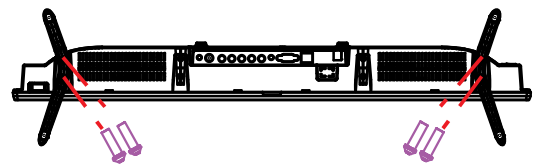
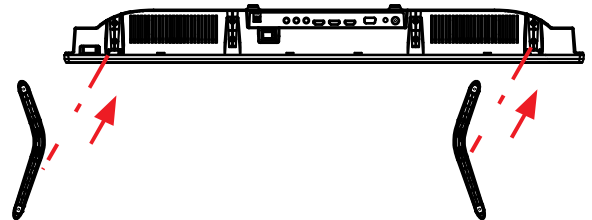
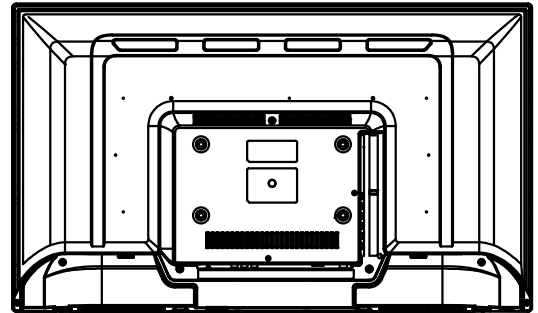

## SPECIFICATIONS

<b>Reference</b>	ODL 40646F-TB
<b>Model No.</b>	GJM395A06K
<b>Model title</b>	40" LED FHD
<b>Resolution</b>	1920X1080
<b>Color number</b>	16.7M
<b>Contrast</b>	5000:1
<b>Ratio</b>	16 :9
<b>Lifetime</b>	30,000 Hours
<b>Tuner</b>	DVB-T/T2/S2/C
<b>TV rated voltage</b>	AC 220-240V~50Hz 1.5A
<b>Consumption</b>	<80W
<b>Dimensions</b>	906.9(W)X206.7(D)X568.4(H)mm
<b>Weight</b>	Approx. 6.2Kg
<b>Base</b>	2 pcs, removable
<b>Operating temperature</b>	0° C to 40° C
<b>Remote control rated voltage</b>	1.5V × 2 (battery not included)
<b>Loudspeaker</b>	2 × 8W
<b>Hotel Lock</b>	YES
<b>Inputs</b>	RF, VGA, PC audio, HDMI, SCART, CI+, YPbPr, AV, USB
<b>Outputs</b>	EARPHONE, COAXIAL
<b>Functions via USB</b>	PVR, Timeshift, Multimedia playback
<b>Compatible multimedia formats via USB</b>	<b>Film</b> : AVI, MPEG , MPEG-4 , H.264, TS
	<b>Music</b> : MP3,WMV,MP4
	<b>Photos</b> : JPG/JPEG
	<b>Text</b> : TXT



<b>Spec sheet about energy</b>	
Brand	OK
Reference	ODL 40646F-TB (Model: GJM395A06K)
Energy efficiency grade	A
Screen size	102 cm ; 40 inches
Electrical consumption in on mode (W)	60W
Annual electric consumption for 4 hours/day, 365 days/year	87.6kWh/year
Electrical consumption in sleep mode ( W)	≤0.5W
Electrical consumption in off mode (W)	≤0.5W
Screen resolution (pixels)	1920x1080

**Specifications are subject to change without notice.**



The terms HDMI and HDMI High-Definition Multimedia Interface, and the HDMI logo are trademarks or registered trademarks of HDMI Licensing LLC in the United States and other countries.

## GENERAL TROUBLESHOOTING

Check the following points before assuming malfunctions of this unit:

Symptom[COMMON]	Remedy
No power.	Insert the power plug securely into the power outlet.
No picture.	Ensure that the equipment is connected properly.
<ul style="list-style-type: none"> <li>● No sound.</li> <li>● Distorted sound.</li> </ul>	<ul style="list-style-type: none"> <li>● Ensure that the equipment is connected properly.</li> <li>● Ensure that the input setting for the TV and stereo system are correct.</li> <li>● Adjust the master volume to a suitable volume by pressing <b>VOL+/VOL-</b> button.</li> </ul>
No operations can be performed with the remote control unit.	<ul style="list-style-type: none"> <li>● Check the batteries are installed with the correct polarities.</li> <li>● The batteries are exhausted: replace them with new ones.</li> <li>● Point remote control at the remote control sensor and operate it again.</li> <li>● Operate the remote control unit at a distance of no more than 6m from the remote control sensor.</li> <li>● Remove the obstacles between the remote control and remote control sensor.</li> </ul>
No key operation (by the main unit and/or the remote control unit) is effective.	Disconnect the power plug and then reconnect it. (The player may not be operating properly due to lightning, static electricity or some other factors.)
Symptom[TV]	Remedy
No or poor picture.	<ul style="list-style-type: none"> <li>● Adjust antenna or use an external antenna.</li> <li>● Relocate the unit near a window (if inside a building).</li> <li>● Move units away from this product that causes interference.</li> <li>● Do Auto Tuning again.</li> <li>● Try another channel.</li> </ul>
No sound or poor sound.	<ul style="list-style-type: none"> <li>● Check the audio settings.</li> <li>● Press <b>MUTE</b> button on remote control to cancel mute function.</li> <li>● Unplug the headphone.</li> </ul>
Noise or other interface.	Electronic equipment near the unit is causing interface. Relocate the unit or move the equipment.



## Inhoudsopgave

I - Bedieningspaneel	01
II - De kabels aansluiten	02
III - Afstandsbediening	03
VI - Eerste installatie	06
A - Kanaal	10
B - Beeld	12
C - Geluid	13
D - TIJD	14
E - Opstelling	15
F - Vergrendeling	17

Deze handleiding is beschikbaar in de volgende talen:

NL (vertaald uit het origineel)

FR (originele versie)

EN (vertaald uit het origineel)

Elke andere vertaling zou een vertaling van de originele versie zijn.

Deze handleiding, eventuele wijzigingen of een nieuwe versie zijn beschikbaar op onze website.

Gefeliciteerd! U heeft gekozen voor de nieuwste generatie high-definition televisie. Begiftigd met een hoge weergavekwaliteit en licht van gewicht, is het energiebesparend en heeft het minder straling met een hoge gevoeligheid aan televisieontvangst. De nieuwe generatie van televisie bied je een veilige en comfortabele gloednieuwe visuele ervaring. Bedankt voor het aanschaffen en gebruiken van onze producten!

## I - Bedieningspaneel

De opdrachtknoppen bevinden zich aan de achterkant van de TV.  
Introductie voor elke toets

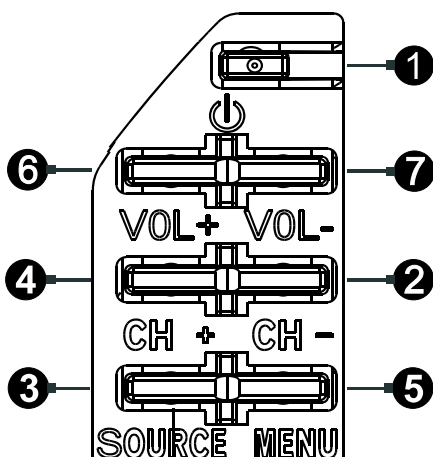

- ① Schakel de TV in of ga naar de stand-by modus.
- ② Hoofdmenu openen/verlaten.
- ③ Signaalbron selectie knop.
- ④ Kanaal naar boven sneltoets; ga naar volgende kanaal nr. en selecteer de volgende optie in het menu
- ⑤ Kanaal naar beneden sneltoets; ga naar vorig kanaal nr. en selecteer de vorige optie in het menu.
- ⑥ Volume toenemen sneltoets; ga naar het volgende menu en pas de OSD-opties aan (oplopend).
- ⑦ Volume afnemen sneltoets; ga naar het volgende menu en pas de OSD-opties aan (afnemend).

## II - De kabels aansluiten

Deze TV heeft digitale multimedia-prestaties en kan op meerdere externe apparaten worden aangesloten. Het volgende diagram geeft de verbindingen met andere video en audio weer

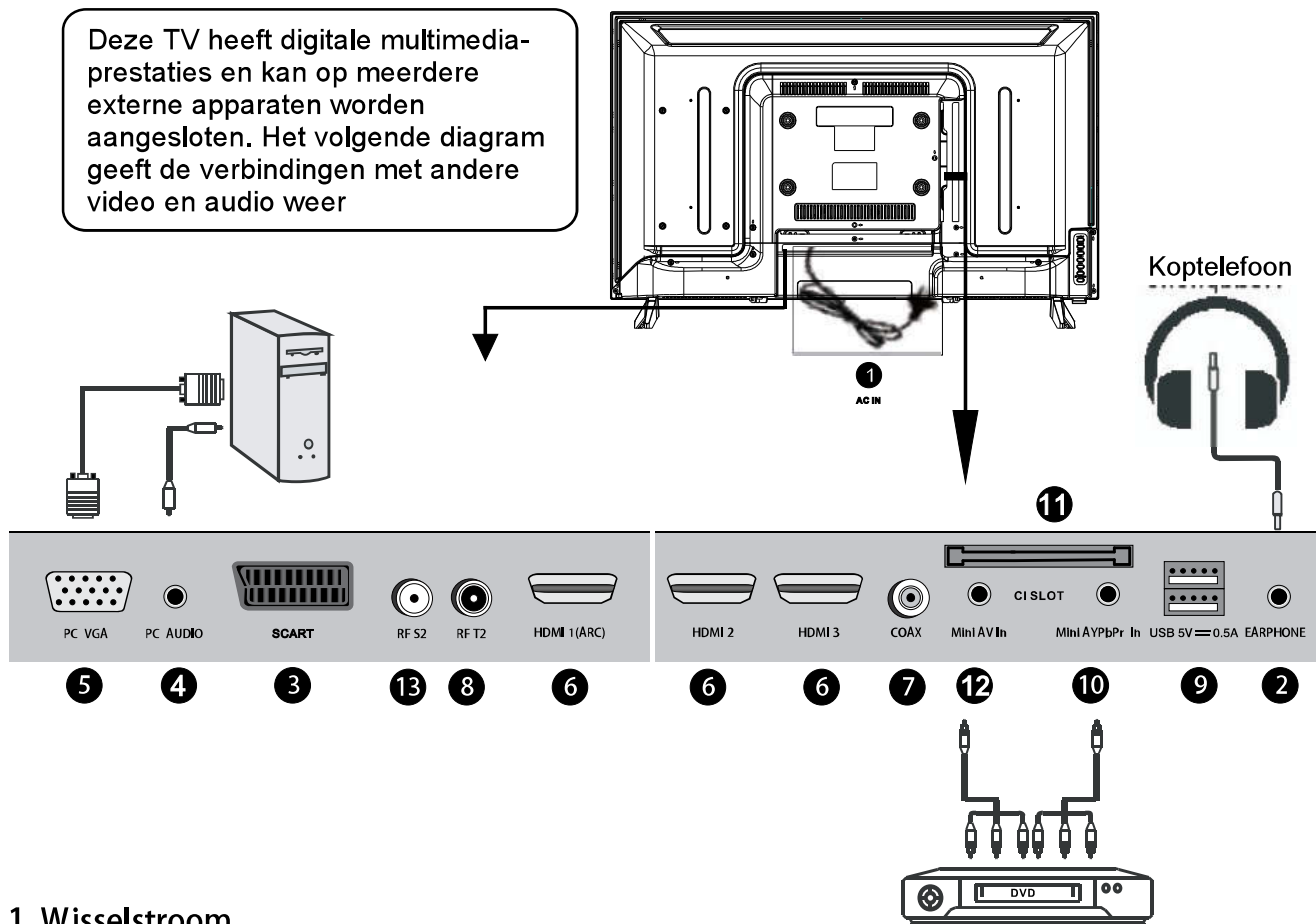

### 1. Wisselstroom

Wisselstroom 100-240V~ 50/60Hz

### 2. KOPTELEFOON UITGANG

### 3. SCART INVOER

### 4. PC AUDIO

PC audio invoer.

### 5. VGA

Verbind met de D-sub 15-pins signaalkabel met uw computer.

### 6. HDMI

High-definition multimedia-interface (Opmerking: compatibel videosignaal 480P/576P/720P/1080i/1080P)

### 7. COAXIAAL

Digitale TV-geluidsuitvoer.

### 8. RF T2

DVB-T/C.

### 9. USB

Open multimediatebestanden die zijn opgeslagen op het USB-apparaat. (Opmerking: compatibel formaat omvat: \*.dat, \*.vob, \*.ts, \*.mpg, \*.avi, \*.mkv en \*.mp4 voor video, \*.jpg en \*.bmp voor foto, \*.mp3 voor muziek)

### 10. MiniYPbPr IN

Component-ingangsaansluiting.

### 11. CI SLOT

Plaats een CI-kaart (gemeenschappelijke interface).

### 12. MiniAV IN

Maak verbinding met de linkse/rechtse RCA video-uitgang van een videobron.

### 13. RF S2

DVB-S.

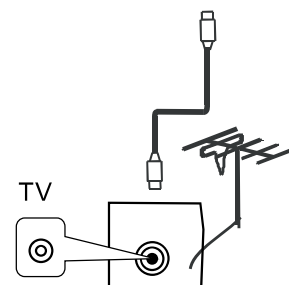

## III - Afstandsbediening

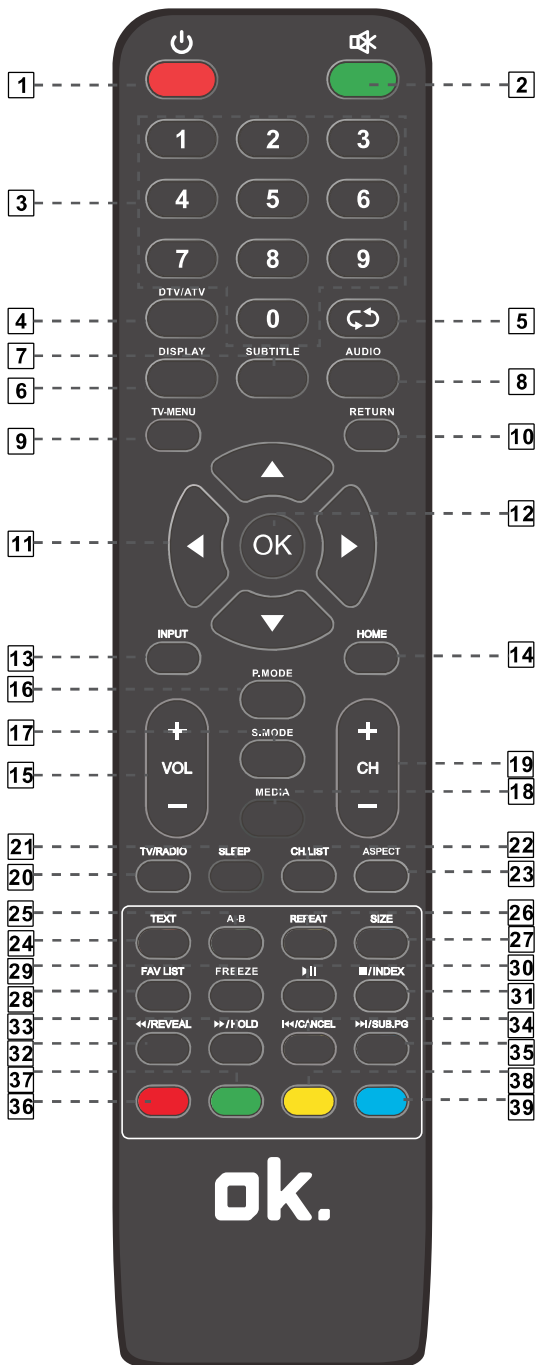

- 1 Aan/uit-knop**  
Druk op deze knop om de tv in te schakelen. Druk nogmaals om naar de modus te gaan
- 2 DEMPEN**  
Druk op deze knop om het uitgevoerde geluid te annuleren.  
Druk opnieuw om het normale geluidsniveau in te stellen.
- 3 0-9**  
De cijfers 0-9 worden gebruikt om direct naar het nummer van het kanaal te gaan.
- 4 DTV/ATV**  
Schakel tussen analoge of digitale televisie.
- 5 ↺**  
Druk op deze knop om van het huidige programma naar het vorige te gaan.
- 6 DISPLAY**  
Geef de informatie van de huidige video en audio weer.
- 7 SUBTITLE**  
Roept de gewenste ondertiteling op in digitale modus.
- 8 AUDIO**  
Selecteer TV-audiomodus.
- 9 TV-MENU**  
Menu of bediening openen.
- 10 RETURN**  
Menu of bediening afsluiten.
- 11 ▲/▼/◀/▶**  
Optiewaarde verhogen/verlagen.  
Selecteer de optie vorige/volgende.
- 12 OK**  
Selecteer de optie vorige/volgende.
- 13 INPUT**  
Selecteer de signaalbron.
- 14 HOME**  
Ga naar de startpagina.
- 15 VOL+/-**  
Verhoog of verlaag het volume.
- 16 P.MODE**  
Druk herhaaldelijk om door de beschikbare beeldmodi te bladeren
- 17 S.MODE**  
Druk herhaaldelijk om door de beschikbare audiomodi te bladeren
- 18 MEDIA**  
Ga direct naar de media modus (USB).
- 19 CH+/-**  
Selecteer het kanaal vooruit of achteruit.
- 20 TV-RADIA**  
Schakelen tussen DVB-T en radio. (Digitale radio is niet beschikbaar in landen zoals Frankrijk)

## III - Afstandsbediening

- 
- 1 **POWER**  
Ga naar de slaapstand.
- 2 **GREEN**  
Ga naar het groene item of de pagina.
- 3 **NUMERIC KEYPAD**  
De kanalenlijst.
- 4 **0**  
Herhaald afspelen (per bestand op USB).
- 5 **RETURN**  
Herhaald afspelen (per bestand op USB).
- 6 **TV-MENU**  
Herhaald afspelen (per bestand op USB).
- 7 **DISPLAY** **SUBTITLE** **AUDIO**  
Reproductie van fragmenten.
- 8 **REPEAT**  
Herhaald afspelen (per bestand op USB).
- 9 **TV-MENU**  
Herhaald afspelen (per bestand op USB).
- 10 **TV-MENU**  
Herhaald afspelen (per bestand op USB).
- 11 **OK**  
Wijzig de grootte van de huidige pagina.
- 12 **FAV LIST**  
(a) Open de favorietenlijst om uw favoriete kanalen te selecteren.  
(b) Volgend hoofdstuk in Media Player-modus.
- 13 **INPUT** **HOME**  
Wanneer u op deze knop drukt, wordt het scherm bevroren in de AV / TV / HDMI-modus.
- 14 **HOME**  
Wanneer u op deze knop drukt, wordt het scherm bevroren in de AV / TV / HDMI-modus.
- 15 **VOL** **CH**  
Wanneer u op deze knop drukt, wordt het scherm bevroren in de AV / TV / HDMI-modus.
- 16 **P.MODE**  
Wanneer u op deze knop drukt, wordt het scherm bevroren in de AV / TV / HDMI-modus.
- 17 **S.MODE**  
Wanneer u op deze knop drukt, wordt het scherm bevroren in de AV / TV / HDMI-modus.
- 18 **MEDIA**  
Wanneer u op deze knop drukt, wordt het scherm bevroren in de AV / TV / HDMI-modus.
- 19 **VOL** **CH**  
Wanneer u op deze knop drukt, wordt het scherm bevroren in de AV / TV / HDMI-modus.
- 20 **SLEEP**  
Ga naar de slaapstand.
- 21 **TV/RADIO**  
Ga naar de slaapstand.
- 22 **CH LIST**  
De kanalenlijst.
- 23 **ASPECT**  
Selecteer de beeldverhouding.
- 24 **TEXT**  
Toon teletekst op het scherm.
- 25 **A-B**  
Reproductie van fragmenten.
- 26 **REPEAT**  
Herhaald afspelen (per bestand op USB).
- 27 **SIZE**  
Wijzig de grootte van de huidige pagina.
- 28 **FAV LIST**  
(a) Open de favorietenlijst om uw favoriete kanalen te selecteren.  
(b) Volgend hoofdstuk in Media Player-modus.
- 29 **FREEZE**  
Wanneer u op deze knop drukt, wordt het scherm bevroren in de AV / TV / HDMI-modus.
- 30 **▶/PAUSE**  
Wanneer u op deze knop drukt, wordt het scherm bevroren in de AV / TV / HDMI-modus.
- 31 **■/INDEX**  
Stop het afspelen en keer terug naar de bestandslijst.
- 32 **REVEL**  
Teletekstmodus - om de verborgen woorden te onthullen of te verbergen.  
◀ Om in snel vooruit te spelen.
- 33 **HOLD**  
Houd de huidige pagina vast en voorkom opnieuw.  
▶▶ Om het volgende hoofdstuk in het afspelen van media af te spelen.
- 34 **CANCEL**  
Verwijder TXT op het scherm.  
▶▶ Ga naar het volgende nummer of hoofdstuk
- 35 **SUB.PG**  
Om ondertitels te bekijken die digitale televisie kijken (afhankelijk van beschikbaarheid).  
◀◀ Ga naar het vorige nummer of hoofdstuk
- 36 **RED**  
Ga naar het rode item of de rode pagina.
- 37 **GREEN**  
Ga naar het groene item of de pagina.
- 38 **YELLOW**  
Ga naar het gele item of de gele pagina.
- 39 **BLUE**  
Ga naar het blue-item of de pagina.



## BATTERIJ INSTALLATIE

Plaats de batterijen zoals weergegeven in de volgende afbeeldingen. Zorg ervoor dat de + en - polen geplaatst zijn zoals aangegeven in het batterijcompartiment (afb. 1)

### NUTTIGE DUUR VAN BATTERIJEN

- Normaal gaan de batterijen een jaar mee, zelfs als het verbruik van de batterijen afhangt van het effectieve gebruik van de afstandsbediening.
- Vervang de batterijen als de afstandsbediening niet werkt als deze in de buurt van het apparaat wordt gebruikt.
- Gebruik twee droge type AAA-batterijen (batterijen niet inbegrepen).

#### **OPMERKING:**

- **Laat de afstandsbediening niet vallen** stap er niet op en sla er ook niet op Dit kan de componenten beschadigen of een storing veroorzaken.
- **Verwijder de batterijen als de afstandsbediening een lange tijd niet wordt gebruikt**

### BEDIENING VAN DE TV-AFSTANDSBEDIENING

Richt de afstandsbediening op een afstand van maximaal 6 m van de afstandsbedieningssensor en binnen een hoek van 60 ° voor het apparaat (afb. 2).

#### **OPMERKING:**

- De werkaafstand kan variëren, afhankelijk van de helderheid van de omgeving.
  - Richt geen lichtbronnen op de afstandsbedieningssensor.
  - Plaats geen voorwerpen tussen de afstandsbediening en de afstandsbedieningssensor.
- Gebruik de afstandsbediening niet als u tegelijkertijd de afstandsbediening van een ander apparaat gebruikt.

Afb. 1

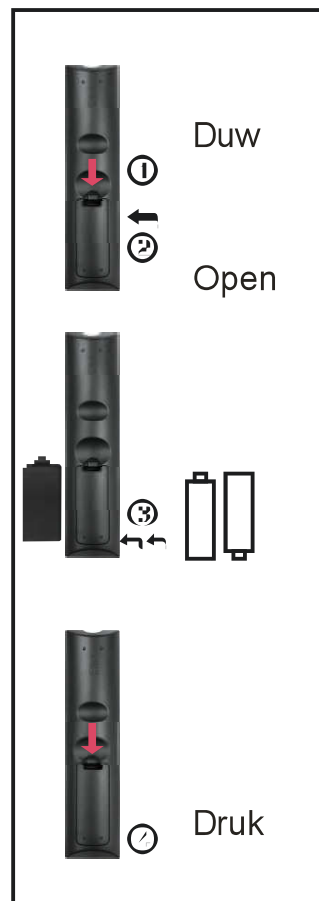

Afb. 2

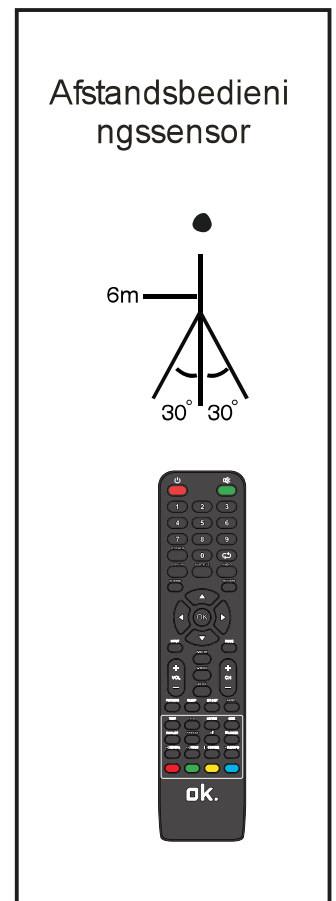

## IV - Eerste installatie

- Het apparaat bevat verschillende instellingsmenu's. Nadat de eerste programmering is ingevoerd, blijft deze in het geheugen staan totdat deze wordt gewijzigd en kan het apparaat steeds onder dezelfde omstandigheden gebruikt worden.
- De instellingen blijven in het geheugen totdat de instellingen worden gewijzigd, zelfs nadat de speler in de stand-by modus werd gezet.

### Algemene procedure voor initiële instellingen

- Druk op de MENU-knop het apparaat of op de afstandsbediening om het hoofdmenu weer te geven.
- Druk op de OMHOOG/OMLAAG/LINKS/RECHTS-navigatieknoppen om de cursor te verplaatsen.
- Druk op OK of RECHTS-navigatieknop om het submenu te openen.
- Druk op de MENU-knop om de huidige instelling op te slaan en terug te keren naar de vorige menupagina.
- Druk op de EXIT-knop om de menupagina te verlaten.

### Eerste Installatie

- Sluit de stroombron aan en zet deze TV aan. De onderstaande instellingenpagina wordt op het scherm weergegeven.
- Druk op de OMHOOG/OMLAAG -navigatieknoppen om de cursor te verplaatsen.
- Druk op de LINKS/RECHTS-navigatieknop om een optie te selecteren.

#### Stap 1

OSD-taal: selecteer de menutaal op het scherm.

Land: selecteer uw land.

Energiemodel: selecteer de modus Thuis of Winkel.

#### Stap 2

- Als stap 1 voltooid is, drukt u op OK om naar de volgende pagina te gaan.
- Gebruik de navigatieknop OMHOOG/OMLAAG om een optie te markeren en druk op OK om de subpagina te openen.
- Selecteer Tune Type en Digital Type met de navigatieknoppen en druk op OK om het automatisch afstemmen te starten.

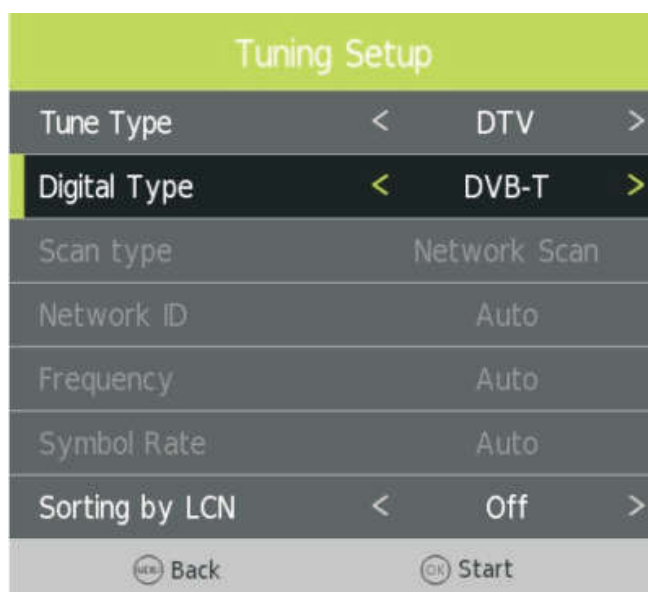
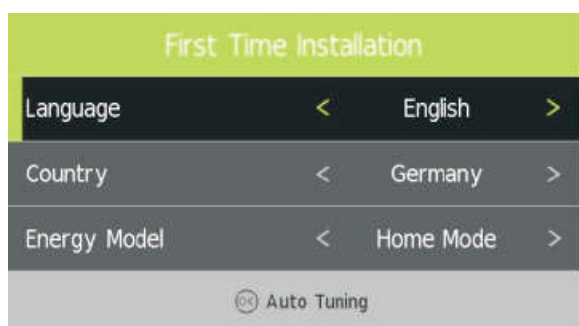

OPMERKING: Items die het Digitale Type volgen, kunnen alleen worden aangepast wanneer het Digital Type DVB-T/C is en deze items variëren voor verschillende digitale typen.

- Selecteer een beschikbare invoerbron.

OPMERKING: Om een extern apparaat af te spelen, sluit u dit eerst aan op de bijbehorende aansluiting op de TV.

#### SNEL SELECTEREN

Druk tijdens het bekijken van een beschikbaar kanaal op CH.LIST op de afstandsbediening om de menupagina zenderlijst te openen.

- Druk op de OMHOOG of OMLAAG navigatieknop om het gewenste kanaal te selecteren.
- Druk op de LINKS/RECHTS-navigatieknop om een kanaalgroep te selecteren.
- Druk op OK om de selectie te bevestigen.



#### TELETEXT

- Druk op de TV/RADIO-knop op de afstandsbediening om het apparaat te schakelen tussen de TV- en radiomodus. Druk op de knop TEXT op de afstandsbediening om de beschikbare teletekstinformatie weer te geven en druk er herhaaldelijk op om het afspelen van teletekst te stoppen.

#### TV/RADIO (ALLEEN VOOR DTV-MODUS)

- Druk op de TV/RADIO-knop op de afstandsbediening om het apparaat te schakelen tussen de tv- en radiomodus.

#### ONDERTITELING

- Druk herhaaldelijk op de SUBTITLE- knop op de afstandsbediening om de gewenste ondertiteling te selecteren.

OPMERKING: Zorg ervoor dat het kanaal dat u bekijkt multi-ondertiteling ondersteunt om deze functie in te schakelen.

## MEDIA AF SPELEN

- Druk op de SOURCE-knop op het apparaat of op de afstandsbediening om het apparaat naar de USB-modus te schakelen.
- Plaats een USB-geheugenapparaat in de USB-sleuf voordat u bewerkingen uitvoert.
- Druk op de OMHOOG/OMLAAG/LINKS/RECHTS-navigatieknoppen om de cursor te verplaatsen.
- Druk op EXIT om terug te keren naar de vorige pagina.

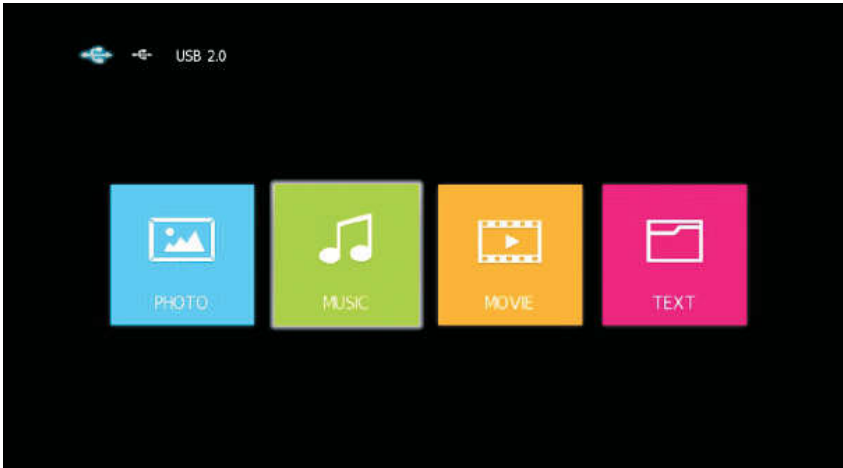

### 1. Foto

- Druk op de LINKS/RECHTS-navigatieknop om "Foto" in het hoofdmenu te selecteren en druk op OK om het te openen.
- Gebruik de navigatieknoppen om een bestand te selecteren en druk op de knop OK om het toe te voegen aan de afspeellijst.
- Druk op de ► knop om het afspelen te starten.
- Druk op de DISPLAY-knop om de werkbalk weer te geven/te sluiten. Gebruik de navigatieknoppen om de gewenste optie te selecteren en druk op OK om deze te bevestigen.



### 2. Muziek

- Druk op de LINKS/RECHTS-navigatieknop om " Muziek " in het hoofdmenu te selecteren en druk op OK om het te openen.
- Gebruik de navigatieknoppen om een bestand te selecteren en druk op de knop OK om het toe te voegen aan de afspeellijst.
- Druk op de ► knop om het afspelen te starten.
- Gebruik de navigatieknoppen om de gewenste optie te selecteren en druk op OK om deze te bevestigen.
- Druk op EXIT om terug te keren.

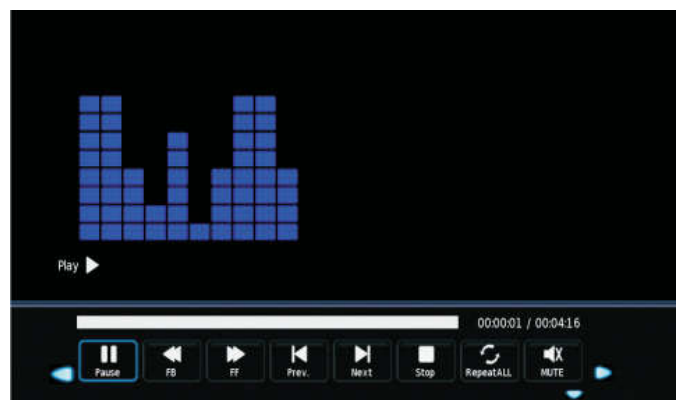

### 3. Film

- Druk op de LINKS/RECHTS-navigatieknop om " Film " in het hoofdmenu te selecteren en druk op OK om het te openen.
- Gebruik de navigatieknoppen om een bestand te selecteren en druk op de knop OK om het toe te voegen aan de afspeellijst.
- Druk op de ► knop om het afspelen te starten.
- Druk op de DISPLAY-knop om de werkbalk weer te geven/te sluiten. Gebruik de navigatieknoppen om de gewenste optie te selecteren en druk op OK om deze te bevestigen.

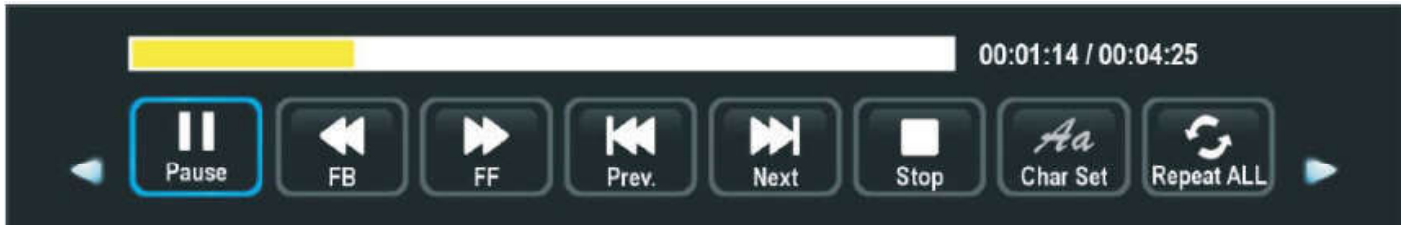

- Druk op EXIT om terug te keren.

### 4. Tekst

- Druk op de LINKS/RECHTS-navigatieknop om "Tekst" in het hoofdmenu te selecteren en druk op OK om het te openen.
- Gebruik de navigatieknoppen om een bestand te selecteren en druk op de knop OK om het toe te voegen aan de afspeellijst.
- Druk op de ► knop om het afspelen te starten.
- Druk op de DISPLAY-knop om de werkbalk weer te geven/te sluiten. Gebruik de navigatieknoppen om de gewenste optie te selecteren en druk op OK om deze te bevestigen.

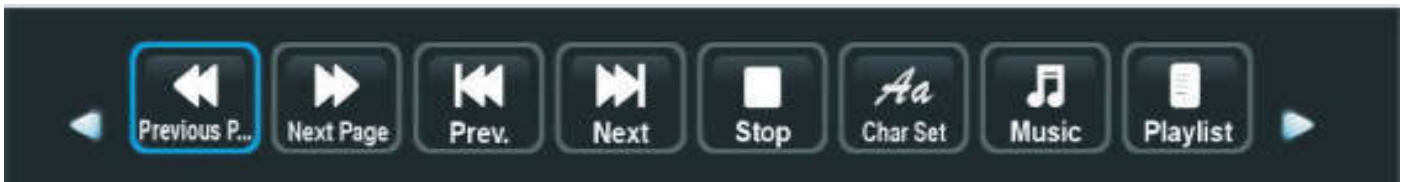

- Druk op EXIT om terug te keren.

Afstandsbediening bediening bij het afspelen van multimediatekstbestanden:

- Druk op de ► / ■ knop op de afstandsbediening om af te spelen of te pauzeren.
- Druk op de ■ knop op de afstandsbediening om het afspelen te stoppen
- Druk op de ◀◀ knop op de afstandsbediening om snel terug te spoelen.
- Druk op de ▶▶ knop op de afstandsbediening om snel vooruit te spoelen.
- Druk op de ◀◀ knop op de afstandsbediening om het vorige bestand af te spelen.
- Druk op de ▶▶ knop op de afstandsbediening om het volgende bestand af te spelen.

OPMERKING: Zorg ervoor dat u het juiste pictogram hebt geselecteerd in het hoofdmenu van MEDIA AFSPLEEN om uw multimediatekstbestanden af te spelen. Dat wil zeggen, u kunt alleen fotobestanden afspelen in het FOTO-item, muziekbestanden in het MUSIC-item enz.

## Kanaal

1. Druk op de knop "MENU" op de afstandsbediening om het OSD-menu te openen en druk vervolgens op de knop "OK" om het menu "Kanaal" te selecteren.
2. Druk op de knop "▶" om de menu-instelling "Kanaal" te openen, gebruik "▼/▲" om de menubalk te verplaatsen en druk vervolgens op de knop "▶" om de waarde van het geselecteerde item aan te passen.
3. Druk op de knop "MENU" om terug te keren naar het bovenste menu.

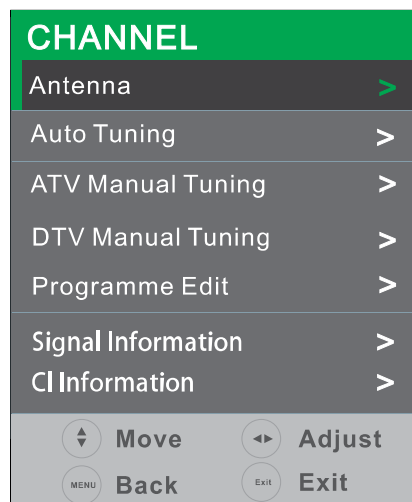
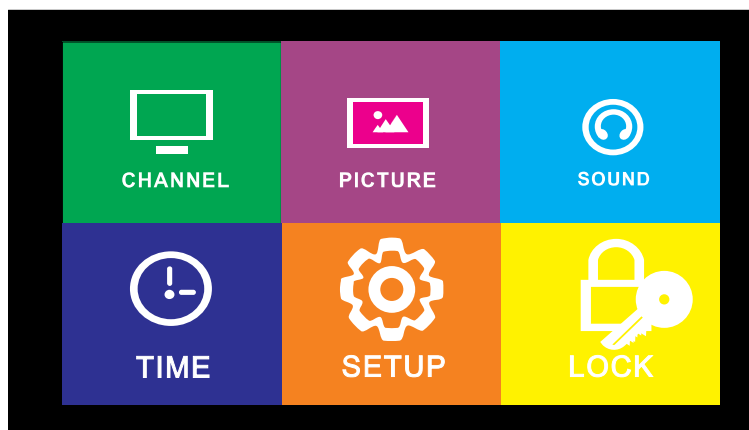

### Antenne

Druk op "▶" om DVB-T of DVB-C te selecteren.

### Auto Tuning

Druk op OK of RECHTS-navigatieknop om deze in te voeren. Gebruik de navigatieknoppen om Land, Tuning Type en LCN in te stellen.

OPMERKING: Gebruikers kunnen het tune type en de volgende items alleen zien en instellen als "Antenne" DVB-C is.

- Als u klaar bent met de bovenstaande instellingen, markeert u "Auto Scan" en drukt u op OK om het afstemmen van het programma te starten.

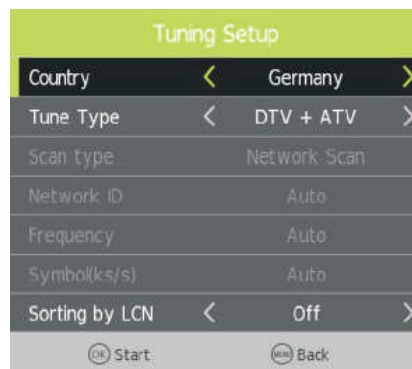

### ATV Handmatige Tuning

Druk op OK of RECHTS-navigatieknop om deze in te voeren. Gebruik de LINKS/RECHTS-navigatieknop om het kanaal te selecteren. Druk vervolgens op OK om te beginnen met zoeken.

Huidig kanaal: om het huidige kanaal te selecteren.

Kleursysteem: om het gewenste kleursysteem te selecteren.

Geluidssysteem: om het gewenste geluidssysteem te selecteren.

Fijnafstemming: fijnafstemming van de frequentie.

AFC: activeer / deactiveer automatische controle van het kanaal.



### DTV Handmatige Tuning

- Druk op OK of RECHTS-navigatieknop om deze in te voeren. Gebruik de navigatieknoppen om het gewenste kanaalnummer aan te passen, start het zoeken door op de OK-knop te drukken.

### Programma bewerken

Druk op OK of RECHTS-navigatieknop om deze in te voeren.

Druk op de OMHOOG/OMLAAG-navigatieknop om het gewenste kanaal te markeren.

Druk op de RODE knop op de afstandsbediening om het gemarkeerde kanaal te verwijderen.

Druk op de GELE knop op de afstandsbediening om naar de MOVE-modus te gaan. Gebruik dan de OMHOOG/OMLAAG-navigatieknop om de gewenste positie te selecteren en druk nogmaals op de GELE knop om deze te verplaatsen.

Druk op de BLAUWE knop op de afstandsbediening om het gemarkeerde kanaal over te slaan.

Druk op FAV om de favoriete kanalen toe te voegen.

### Signaal informatie

Dit item wordt gebruikt om signaaldetails weer te geven, bijvoorbeeld: signaalkwaliteit en sterkte.

### CI informatie

Als een beschikbare CAM-kaart (Conditional Access Module) aangesloten is op de CI-sleuf, kunnen de gebruikers gerelateerde informatie bekijken of uw CAM-kaart beheren.

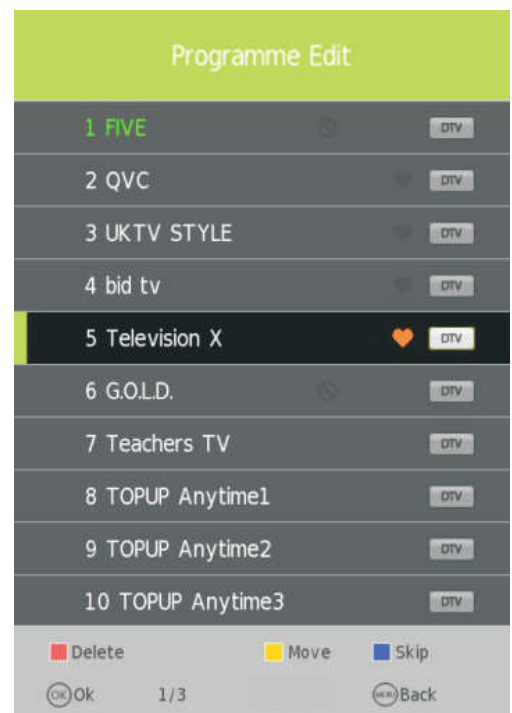

## Beeld

1. Druk op de knop "MENU" op de afstandsbediening om het OSD-menu te openen en druk vervolgens op de knop "▶" om het menu " Beeld" te selecteren.
2. Druk op de knop OK om de menu-instelling " Beeld" te openen, gebruik "▼/▲" om de menubalk te verplaatsen en druk vervolgens op de knop "◀/▶" om de waarde van het geselecteerde item aan te passen.
3. Druk op de knop "MENU" om terug te keren naar het bovenste menu.

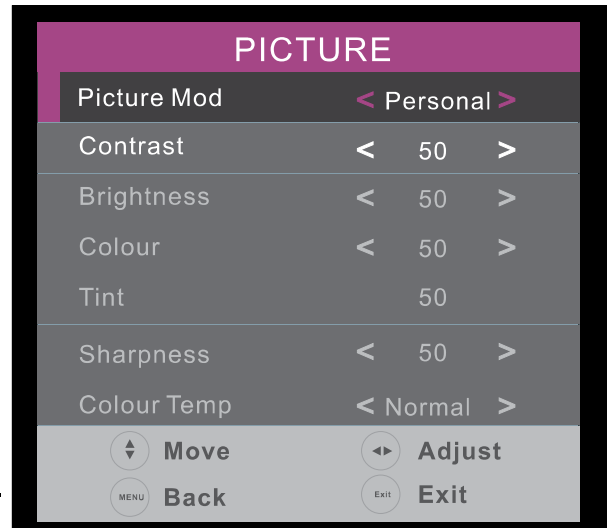
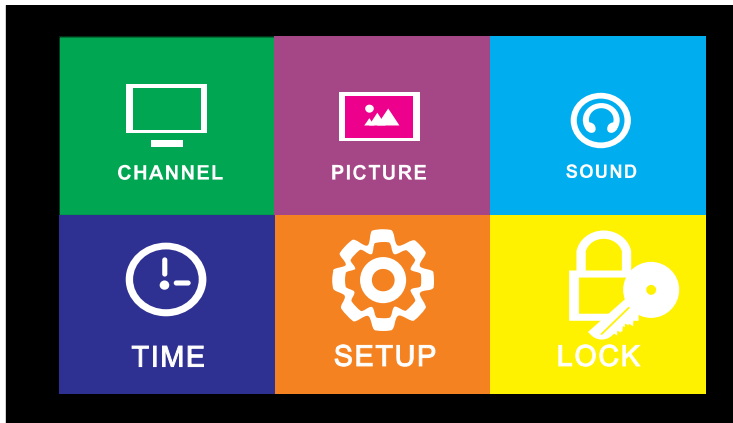

### Beeldmodus

Beschikbare opties: Persoonlijk, Mild, Standaard, Dynamisch.

### Contrast

De contrastwaarde van het beeld kan worden aangepast van 0-100.

### Helderheid

De helderheidswaarde van het beeld kan worden aangepast van 0-100.

### Kleur

De kleurverzadigingswaarde van het beeld kan worden aangepast van 0-100.

### Tint

Dit item wordt gebruikt om de kleurtint in het NTSC-systeem aan te passen van 0-100.

### Scherpte

De scherpte van het beeld kan worden aangepast van 0-10.

OPMERKING: De waarde van Helderheid, Contrast, Kleur en Scherpte kan alleen worden aangepast in de modus Gebruikersbeeld.

### Kleurtemperatuur

Dit item wordt gebruikt om de optimale kleurtemperatuur aan te passen voor een geschikte weergave.

Beschikbare opties: Normaal, Koud, Warm

### Ruisonderdrukking

Dit item wordt gebruikt om de beeldruis te elimineren om een beter beeldeffect te verkrijgen.

Beschikbare opties: Uit, Laag, Gemiddeld, Hoog.

### SCHERM

Stel de PC in.

### Dynamische CR

Dynamisch contrast AAN/UIT.

### Gezichtskleur

Gebruik deze optie als de gezichtskleur die op het scherm wordt weergegeven er een wat abnormaal uitziet.

Beschikbare waarde: -50, -40, -30, -20, -10, 0, 10, 20, 30, 40, 50.



## Geluid

1. Druk op de knop "MENU" op de afstandsbediening om het OSD-menu te openen en druk vervolgens op de knop "►" om het menu " Geluid" te selecteren.
2. Druk op de knop OK om de menu-instelling " Geluid " te openen, gebruik "▼/▲" om de menubalk te verplaatsen en druk vervolgens op de knop "◀/▶" om de waarde van het geselecteerde item aan te passen.
3. Druk op de knop "MENU" om terug te keren naar het bovenste menu.

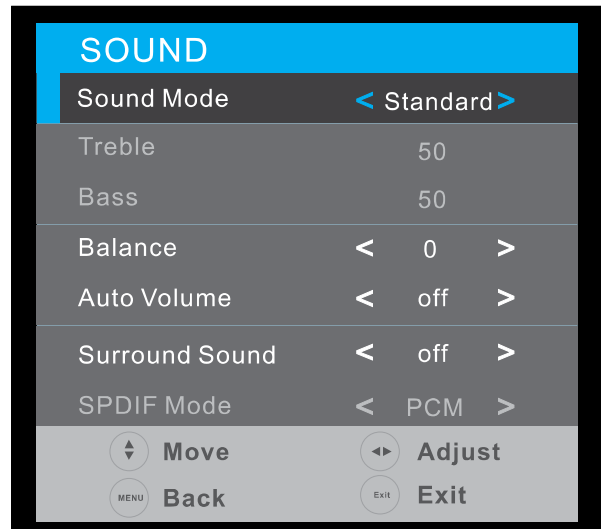
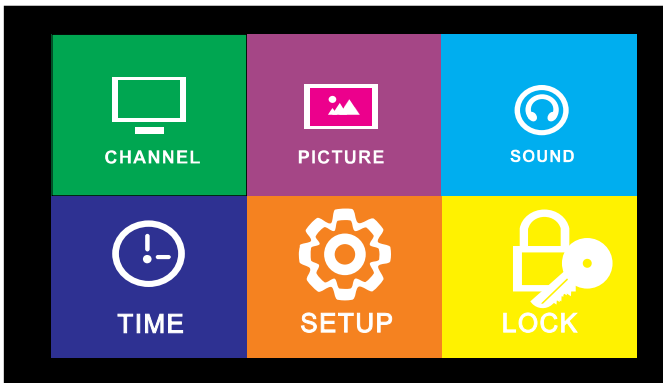

### Geluidsmodus

Beschikbare opties: Standaard, film, muziek, sport, persoonlijk.

### Treble

Dit item wordt gebruikt om het niveau van hogere tonen aan te passen van 0-100.

OPMERKING: De waarde van Bass en Treble kan alleen worden aangepast in de modus Persoonlijk geluid.

### Bass

Dit item wordt gebruikt om het niveau van lagere tonen aan te passen van 0-100.

OPMERKING: De waarde van Bass en Treble kan alleen worden aangepast in de modus Persoonlijk geluid.

### Balans

Dit item wordt gebruikt om de audio-uitvoer tussen de linker- en rechterluidspreker aan te passen van -50 tot 50.

### Auto Volume

Een automatische volumeregeling past automatisch het volume of de luidheid aan, zet deze op "AAN" voor een omgevingsvolume om het audiosignaal beter te laten horen.

### Surround Sound

Druk op de knop "▼/▲" om het item "Surround Sound" te selecteren en gebruik vervolgens de knop "►" om de surround sound-functie in/uit te schakelen.

### SPDIF Modus

Beschikbare opties: Auto, PCM, Uit

### AD Schakelaar

Dit item wordt gebruikt om de functie Audiobeschrijving in/uit te schakelen. Voor gebruikers met een visuele beperking kan deze functie helpen om een bepaalde scène of actie te leren kennen via het verhaal, in plaats van deze te zien.

#### OPMERKINGEN:

- De AD Schakelaar-functie werkt alleen als u programma's bekijkt die gerelateerde gesproken informatie bevatten.
- De gebruikers kunnen het AD-volume aanpassen wanneer AD Schakelaar ingeschakeld is.

## TIJD

1. Druk op de knop "MENU" op de afstandsbediening om het OSD-menu te openen en druk vervolgens op de knop "▼/▲" om het menu " TIJD" te selecteren.
2. Druk op de knop OK om de menu-instelling " TIJD " te openen, gebruik "▼/▲" om de menubalk te verplaatsen en druk vervolgens op de knop "▶" om de waarde van het geselecteerde item aan te passen.
3. Druk op de knop "MENU" om terug te keren naar het bovenste menu.

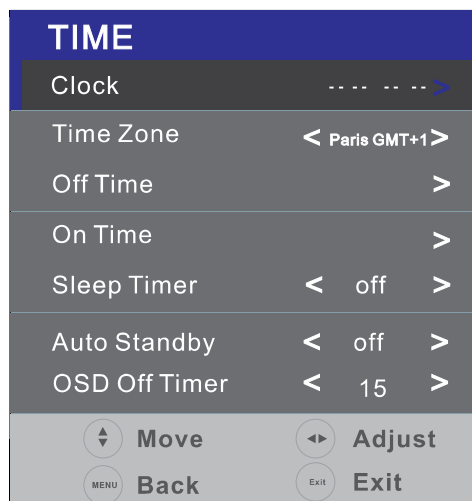
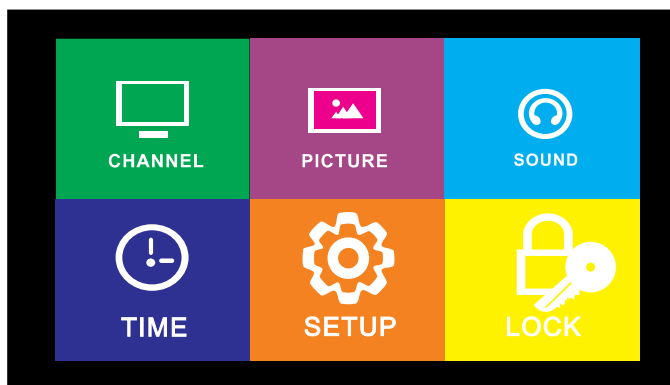

### Klok

Het geeft de huidige systeemtijd weer toen een beschikbaar kanaal werd opgeslagen.

### Tijdzone

Dit item wordt gebruikt om de gewenste tijdzone te selecteren.

### Uit tijd

Dit item wordt gebruikt om de tijd in te stellen waarop de tv moet worden uitgeschakeld.

### Aan tijd

Dit item wordt gebruikt om de tijd in te stellen voor het inschakelen van de tv.

### Slaap T imer

Dit item wordt gebruikt om de automatische slaaptijd in te stellen als er geen signalen zijn. Beschikbare opties: uit, 10min, 20min, 30min, 60min, 90min, 120min, 180min, 240min

### Auto Stand-by

Dit item wordt gebruikt om de gewenste duur van de automatische slaapstand (stand-by) te selecteren wanneer er geen bewerkingen zijn uitgevoerd via de afstandsbediening. Beschikbare opties: uit, 3/4/5 uur.

### OSD uit tijd

Dit item wordt gebruikt om de gewenste actieve tijd van het OSD-menu te selecteren. Beschikbare opties: 5/10/15/20/30/35 seconden.

## Opstelling

1. Druk op de knop "MENU" op de afstandsbediening om het OSD-menu te openen en druk vervolgens op de knop "▶" om het menu "Opstelling" te selecteren.
2. Druk op de knop OK om de menu-instelling "Opstelling" te openen, gebruik "▼/▲" om de menubalk te verplaatsen en druk vervolgens op de knop "◀/▶" om de waarde van het geselecteerde item aan te passen.
3. Druk op de knop "MENU" om terug te keren naar het bovenste menu.

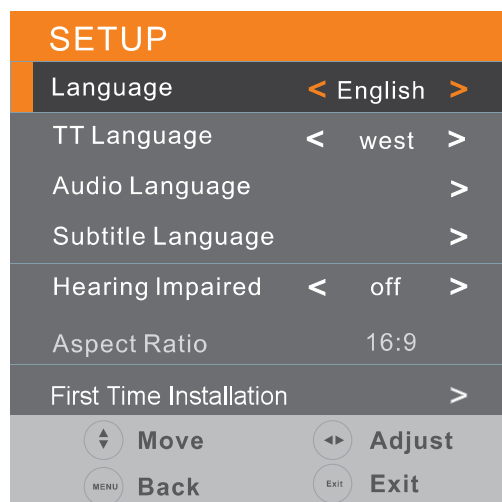
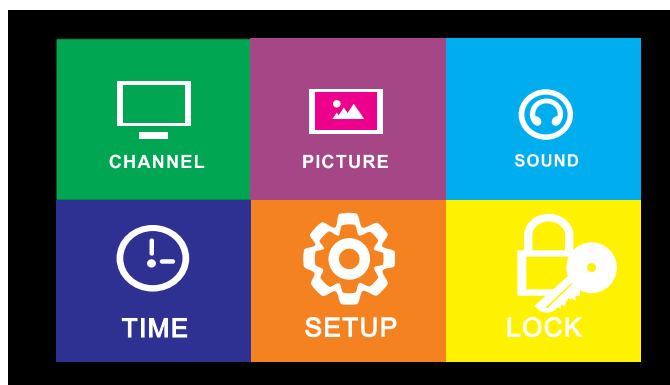

### Taal

Dit item wordt gebruikt om de gewenste weergavetaal op het scherm te selecteren.

### TT Taal

Dit item wordt gebruikt om de gewenste teleteksttaal te selecteren.

### Audio Taal

Dit item wordt gebruikt om de gewenste audiotaal te selecteren.

### Ondertiteling Taal

Dit item wordt gebruikt om de gewenste ondertitelingstaal te selecteren.

### Slechthorenden

Dit item wordt gebruikt om de functie Slechthorendheid in/uit te schakelen. Voor slechthorende gebruikers kan deze functie helpen bij het kennen van een bepaalde scène of actie via het bijschrift, in plaats van het te horen.

OPMERKING: De functie Slechthorendheid werkt alleen wanneer u programma's bekijkt die gerelateerde ondertitelingsinformatie bevatten.

### Aspect Ratio

Dit item wordt gebruikt om het videoformaat aan te passen.

Beschikbare opties: Auto, 4:3, 16:9, Zoom1, Zoom2.

OPMERKING: Het beschikbare videoformaat kan verschillen voor verschillende invoerbronnen.

## Eerste installatie

Met deze optie is het mogelijk om het eerste installatiemenu op te roepen.

## Energiemodus

Dit item wordt gebruikt om Thuis of Winkel modus te selecteren (de helderheid is hoger dan Thuis Modus).

## Software Update (USB)

Dit item wordt gebruikt om software bij te werken via het USB-geheugenapparaat.

## Reset

Dit item wordt gebruikt om fabrieksinstellingen op te roepen.

## HDMI CEC

Druk op OK of RECHTS-navigatieknop om deze in te voeren.

Om de HDMI CEC-functie te gebruiken:

- Controleer of het HDMI-apparaat (versterker, enz.) correct is aangesloten.
- Druk op de SOURCE-knop op het apparaat of de afstandsbediening om de HDMI-invoerbron te selecteren.

HDMI CEC: zet HDMI CEC aan/uit.

HDMI ARC: zet de ARC functie aan/uit (alleen in HDMI 1 poort).

Auto Power: zet TV Auto Power On aan/uit.

Apparaat Menu: geef het rootmenu weer van het aangesloten externe apparaat.

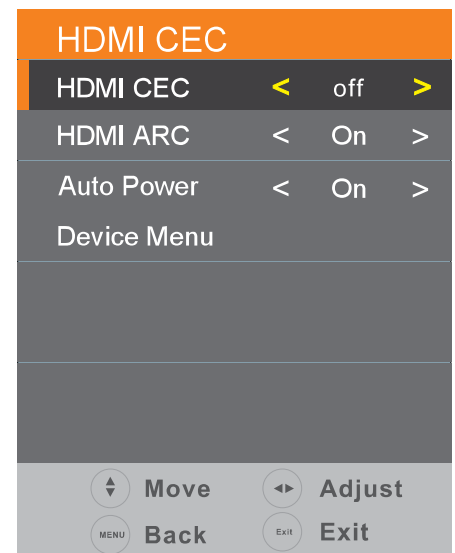

## Vergrendeling

1. Druk op de knop "MENU" op de afstandsbediening om het OSD-menu te openen en druk vervolgens op de knop "▼/▲" "▶" om het menu "Vergrendeling" te selecteren.
2. Druk op de knop OK om de menu-instelling "Vergrendeling" te openen, gebruik "▼/▲" om de menubalk te verplaatsen en druk vervolgens op de knop "▶" om de waarde van het geselecteerde item aan te passen.
3. Druk op de knop "MENU" om terug te keren naar het bovenste menu.

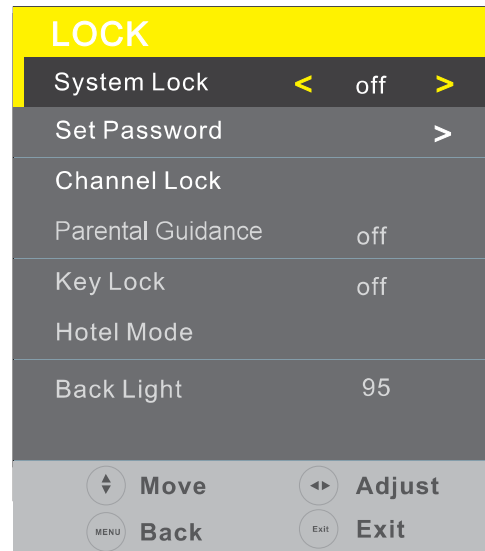
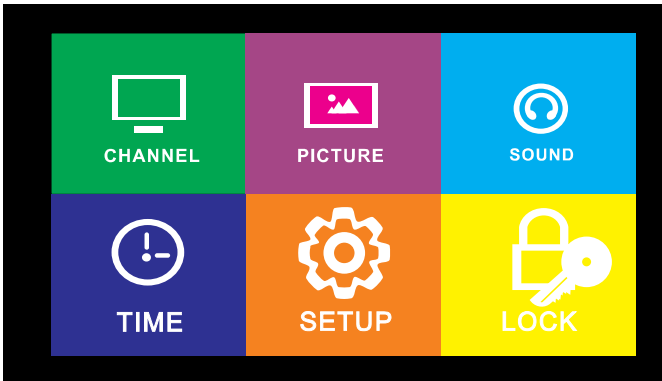

Wanneer u "Vergrendelen" opent, voert u het standaard fabriekswachtwoord "0000" in met de cijfertoetsen op de afstandsbediening. Druk op de OMHOOG/OMLAAG-navigatieknop om het gewenste item te selecteren. OPMERKING: Als u het wachtwoord bent vergeten, gebruikt u het universele wachtwoord "8899".

### Systeemvergrendeling

Dit item wordt gebruikt om het vergrendelsysteem in of uit te schakelen.

### Stel een wachtwoord in

Voer twee keer een nieuw wachtwoord in met behulp van de cijfertoetsen op de afstandsbediening om een nieuw wachtwoord in te stellen.

### Kanaalvergrendeling

Druk op OK of op RECHTS om het te openen.

Druk op de OMHOOG/OMLAAG-navigatieknop om het kanaal te selecteren dat u wilt vergrendelen. Druk herhaaldelijk op de GROENE knop om het gemarkeerde kanaal te vergrendelen/ontgrendelen.

### Ouderlijk toezicht

Dit item wordt gebruikt om het bereik van ouderlijk toezicht te selecteren.

### Toets vergrendeling

Dit item wordt gebruikt om de toets vergrendeling in of uit te schakelen.

### Hotel Modus

Dit item wordt gebruikt om de vergrendeling op te heffen.

Hotel Modus: Hotel modus aan/uitzetten.

Bronvergrendeling: hiermee schakelt u de vergrendeling van beschikbare bronnen in/uit.

Standaardbron: stel de standaardbron in.

Standaardprogramma: stel het standaard digitale programma in.

Standaardvolume: stel het standaardvolumeniveau in.

Max Volume: stel het maximale volumeniveau in.

CH Tabel Import: database importeren van USB-apparaat.

CH Tabel Export: database exporteren naar USB-apparaat.

Wis vergrendeling: wis bovenstaande instellingen.

### Achterlicht

Dit item wordt gebruikt om de helderheid aan te passen.

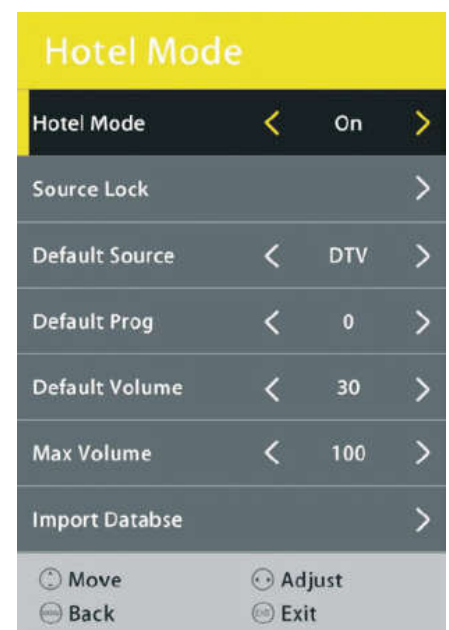



## Table des matières

I - Panneau de commandes	01
II - Connexions	02
III - Télécommande	03
VI - Installation initiale	06
Chaînes	10
Image	12
Audio	13
Heure	14
Paramètres	15
Verrouillage	17

Ce guide d'utilisation est disponible dans les langues suivantes :

NL (traduction originale)

FR (version originale)

EN (translated from the original)

Toute autre traduction serait une traduction de la version originale.

Ce guide d'utilisation, ses modifications éventuelles ou toute nouvelle version, est disponible sur notre site web.

Toutes nos félicitations! Vous avez choisi la télévision haute définition de dernière génération. Dotée d'une qualité d'affichage élevée et d'un poids léger, elle est économe en énergie et sans rayonnement grâce à une réception de sensibilité élevée. La télévision de nouvelle génération vous apportera une nouvelle expérience visuelle sûre et confortable. Merci d'avoir acheté et d'utiliser nos produits!

## I - Panneau de commandes

Les touches de commande se trouvent à l'arrière du téléviseur  
Présentation des touches.

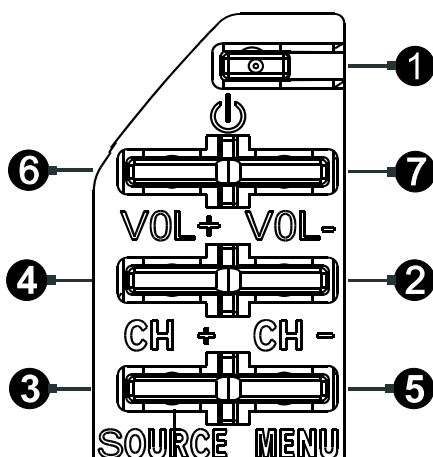

- ❶ Permet d'allumer le téléviseur ou le mettre en mode de veille.
- ❷ Permet d'accéder au menu principal de d'en sortir.
- ❸ Permet de sélectionner la source d'entrée.
- ❹ Canal raccourci vers le haut, touche de raccourci; passer à la chaîne suivante no. et sélectionnez l'option suivante dans le menu.
- ❺ Canal raccourci vers le bas la touche de raccourci; passer au numéro de chaîne précédent et sélectionnez l'option précédente dans le menu.
- ❻ Touche de raccourci augmentant le volume; entrez dans le menu suivant et ajustez les options OSD (croissant).
- ❼ Touche de raccourci décroissante du volume; entrez dans le menu suivant et ajustez les options OSD (décroissantes).



## II - Connexions

Ce téléviseur numérique multimédia peut être connecté à plusieurs appareils externes. Le schéma suivant présente les branchements à d'autres appareils vidéo et audio.

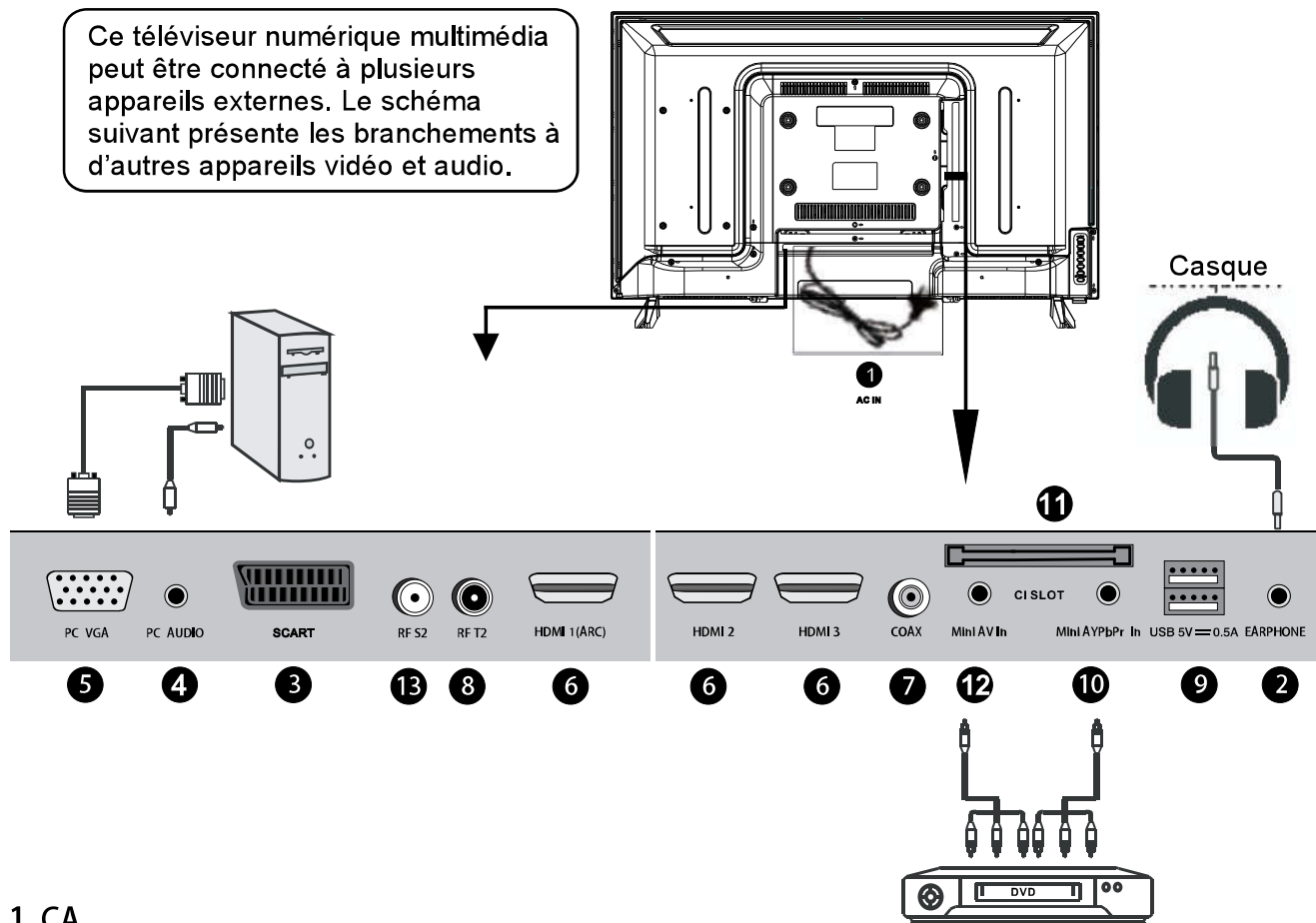

1. CA  
CA 100-240V ~ 50 / 60Hz
2. Sortie CASQUE
3. Entrée P $\boxtimes$ RITEL
4. Entrée AUDIO PC  
PC audio input.
5. Entrée VGA  
Branchez un câble de signal à 15 broches D-sub à votre ordinateur.
6. Entrée HDMI  
< High-Definition Multimedia Interface >  
(Remarque : signal vidéo compatible 480P/576P/720P/1080i/1080P)
7. Sortie COAXIAL  
Sortie audio numérique TV.
8. RF T2  
DVB-T/C
9. Entrée USB  
Accéder aux fichiers multimédias stockés dans un support USB.  
(Remarque : les formats compatibles incluent : \*.dat, \*.vob, \*.ts, \*.mpg, \*.avi, \*.mkv, et \*.mp4 pour les vidéos, \*.jpg et \*.bmp pour les photos, \*.mp3 pour la musique.)
10. Entrée YPbPr  
Entrée composante..
11. Logement CI  
Insérez une carte CI (Common Interface).
12. Entrée AV  
Brancher la sortie vidéo RCA gauche/droite d'une source vidéo.
13. RF S2  
DVB-S.

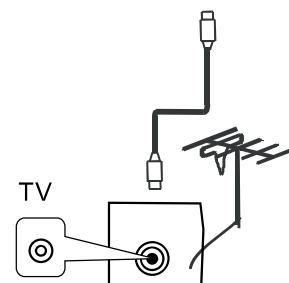

## III-Télécommande

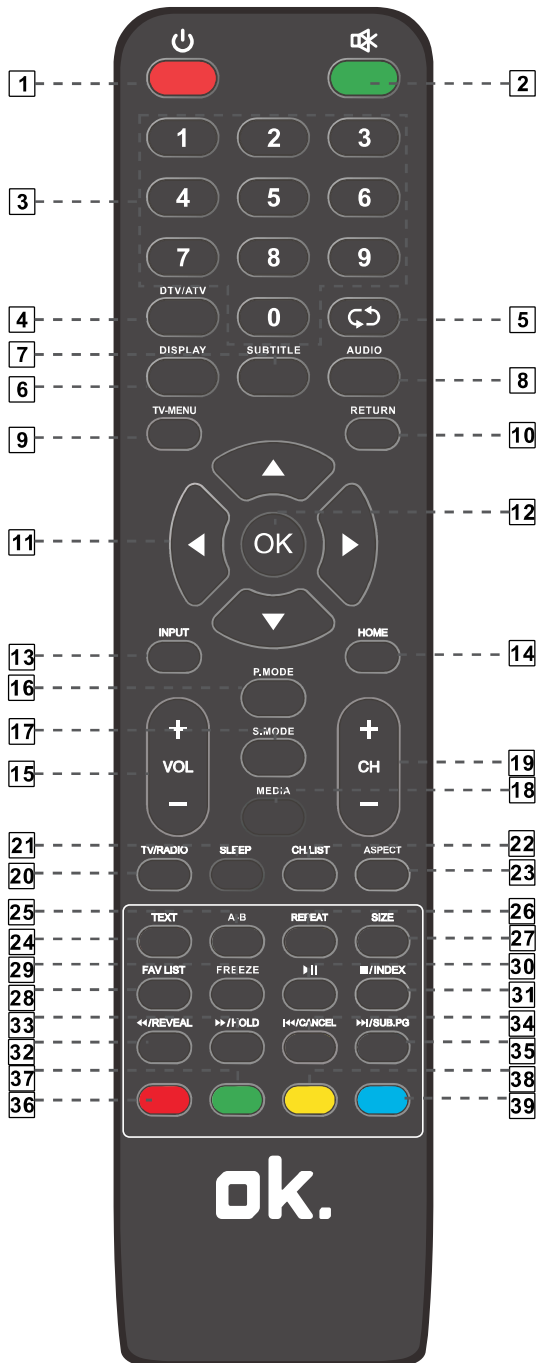

### 1 Power

Permet d'allumer le téléviseur et de le mettre en mode de veille.

### 2 MUTE

Coupe et rétablit le son.

### 3 0-9

Pour entrer le numéro de chaîne.

### 4 DTV/ATV

Basculez entre la télévision analogique ou numérique.

### 5 ↶

Revenir à la chaîne précédente.

### 6 DISPLAY

Affichez les informations de la vidéo et du son en cours.

### 7 SUBTITLE

Convertir les sous-titres vidéo USB.

### 8 AUDIO

Sélectionnez le mode audio TV.

### 9 TV-MENU

Entrez dans le menu ou l'opération.

### 10 EXIT

Quittez le menu ou l'opération.

### 11 ▲/▼/◀/▶ Boutons de navigation.

### 12 OK Confirmer la sélection.

### 13 INPUT

Sélectionnez la source du signal.

### 14 HOME

Accédez à la page d'accueil.

### 15 VOL+/-

Augmentez ou diminuez le volume.

### 16 P.MODE

Permet de sélectionner le mode d'image directement.

### 17 S.MODE

Permet de sélectionner le mode de son directement.

### 18 MEDIA

Accède directement au mode Media (USB).

### 19 CH+/-

Affiche la chaîne suivante ou précédente.

### 20 TV/RADIO

(a) Vous permet de basculer entre la télévision et la radio modes en regardant la télévision.

(b) Inverser le chapitre précédent en mode PUT ou Media Player.

### 21 SLEEP

Cliquez pour parcourir la chaîne préférée.

## III-Télécommande

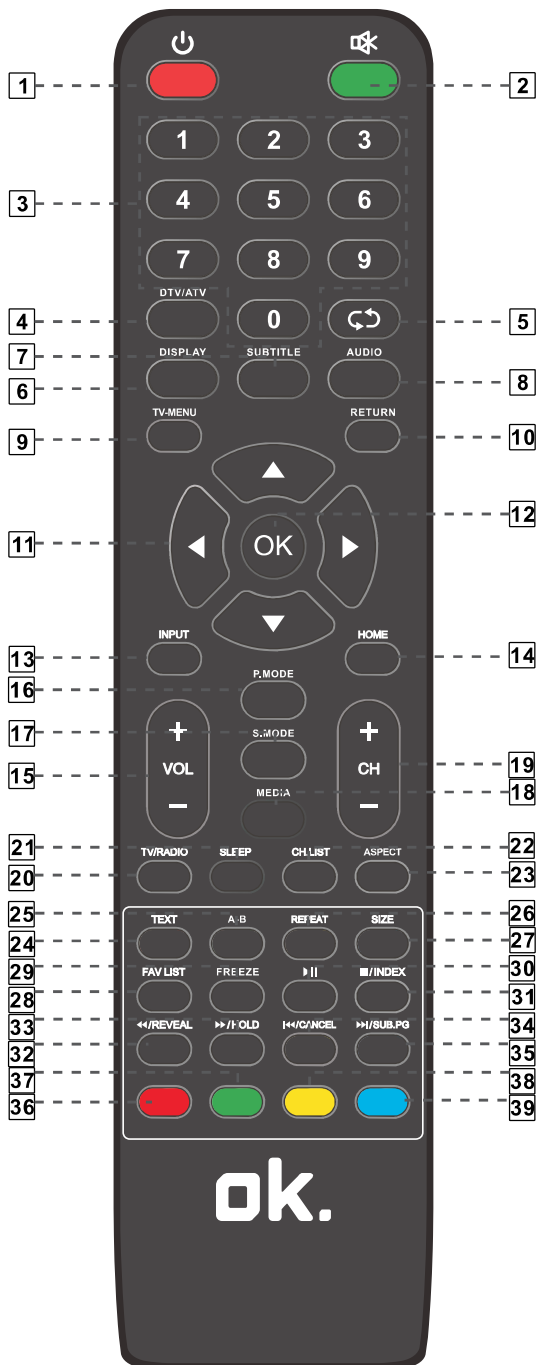

- 22 CH.LIST  
La liste des chaînes.
- 23 ASPECT  
(a) Ajustez l'échelle de l'image.  
(b) Avance rapide en mode Media Player.
- 24 TEXT  
Pour entrer en mode Télétexte.
- 25 MEDIA  
Passez rapidement en mode USB.
- 26 REPEAT  
répéter la lecture en mode USB.
- 27 SIZE  
Zoomez sur l'état des graphiques.
- 28 FAV LIST  
(a) Ouvrez la liste des favoris pour sélectionner votre chaîne (s) préférée (s).  
(b) Chapitre suivant en mode Media Player.
- 29 FREEZE  
Lorsque vous appuyez sur ce bouton, l'écran sera gelé en mode AV / TV / HDMI.
- 30 ►► Départ / Pause
- 31 ■ / INDEX  
Arrêtez la lecture et revenez à la liste des fichiers.
- 32 REVEAL  
Mode télétexte - pour afficher les mots cachés révéler ou cacher.  
◀◀ Pour jouer en avance rapide.
- 33 HOLD  
Maintenez la page actuelle et empêchez à nouveau.  
►►  
Pour lire le chapitre suivant dans lire les médias.
- 34 CANCEL  
Supprimez TXT à l'écran.  
►►  
Allez à la chanson ou au chapitre suivant.
- 35 SUB .PG  
Pour regarder les sous-titres à la télévision numérique montre (sous réserve de disponibilité).  
◀◀  
Accédez au numéro ou au chapitre requis.
- 36 RED  
Accédez à l'élément rouge ou à la page rouge.
- 37 GREEN  
Accédez à l'élément ou à la page verte.
- 38 YELLOW  
Accédez à l'élément jaune ou à la page jaune.
- 39 BLUE  
Accédez à l'élément ou à la page Bule.

## INSTALLATION DES PILES

Veillez installer les piles comme indiqué dans les figures suivantes. S'assurer que les bornes + et - sont positionnées comme indiqué dans le compartiment à piles (Fig.1).

### DURÉE UTILE DES PILES

- Normalement, les piles peuvent durer jusqu'à un an, mais leur durée dépend de l'utilisation effective de la télécommande.
- Si la télécommande ne fonctionne pas, même lorsqu'elle est placée près de l'appareil, veuillez remplacer les piles
- Utiliser deux piles sèches de type 2xAAA (piles non incluses).

#### N.B.:

- Ne pas écraser, frapper ou laisser tomber la télécommande. Cela pourrait endommager les composants ou provoquer un dysfonctionnement.
- Si la télécommande n'est pas utilisée pendant une longue période, retirer les piles.

### FONCTIONNEMENT DE LA TÉLÉCOMMANDE TV

Pointer la télécommande à une distance de moins de 6m téléviseur et dans un angle maximum de 60° devant l'appareil (Fig. 2).

#### N.B.:

- La distance de fonctionnement peut varier en fonction de la luminosité de l'environnement.
- Ne pas pointer des sources de lumière vive sur le capteur de la TV.
- Ne placer aucun objet entre la télécommande et le capteur de télécommande.
- Ne pas utiliser cette télécommande lorsque vous utilisez la télécommande d'un autre appareil en même temps.

Fig. 1

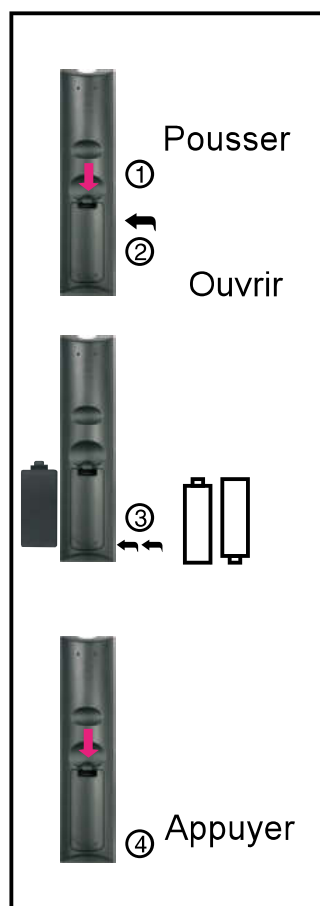
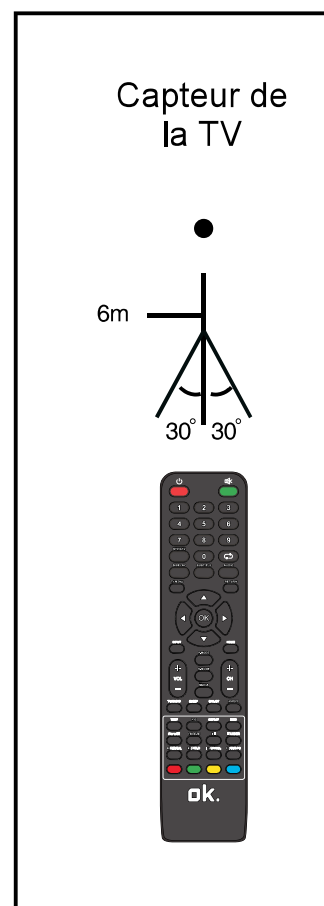

Fig. 2



## VI - Installation initiale

- L'appareil contient différents menus de réglages. Une fois la configuration initiale effectuée, elle est conservée en mémoire jusqu'à ce qu'elle soit modifiée, l'appareil peut donc être débranché en conservant les mêmes réglages.
- Les réglages sont conservés en mémoire jusqu'à ce qu'ils soient changés, même après que l'appareil ait été mis en veille.

### Procédure de configuration initiale

- Appuyez sur le bouton MENU de l'appareil ou de la télécommande pour afficher le menu principal.
- Appuyez sur les boutons GAUCHE/DROITE/HAUT/BAS pour déplacer le curseur.
- Appuyez sur le bouton OK ou DROITE pour afficher le sous-menu.
- Appuyez sur le bouton MENU pour sauvegarder le réglage actuel et retourner à la page de menu précédente.
- Appuyez sur le bouton EXIT pour quitter le menu.

### Installation initiale

- Branchez ce téléviseur dans une prise électrique, allumez-le, la page de configuration suivante s'affiche.
- Appuyez sur les boutons HAUT/BAS pour déplacer le curseur.
- Appuyez sur les boutons GAUCHE/DROITE pour sélectionner une option.

#### Étape 1

Langue OSD : Sélectionner la langue des menus de l'interface utilisateur.

Pays : Sélectionner votre pays.

Mode énergétique : Sélectionner le mode Domicile ou Magasin.

#### Étape 2

- Une fois l'étape 1 terminée, appuyez sur OK pour afficher la page suivante.
- Utilisez les boutons HAUT/BAS pour mettre une option en surbrillance et appuyez sur OK pour afficher la sous-page.
- Sélectionnez <Type de recherche> et <Type numérique > avec les boutons de navigation, et appuyez sur OK pour démarrer la recherche automatique.

REMARQUE : Les options suivant le type de réception numérique ne sont réglables que lorsque le type est DVB-T/C. Ces options varient selon les différents types de réception numériques.

- Sélectionnez une source d'entrée disponible.

REMARQUE : Pour utiliser un appareil externe, branchez-le d'abord dans le connecteur correspondant au dos du téléviseur.

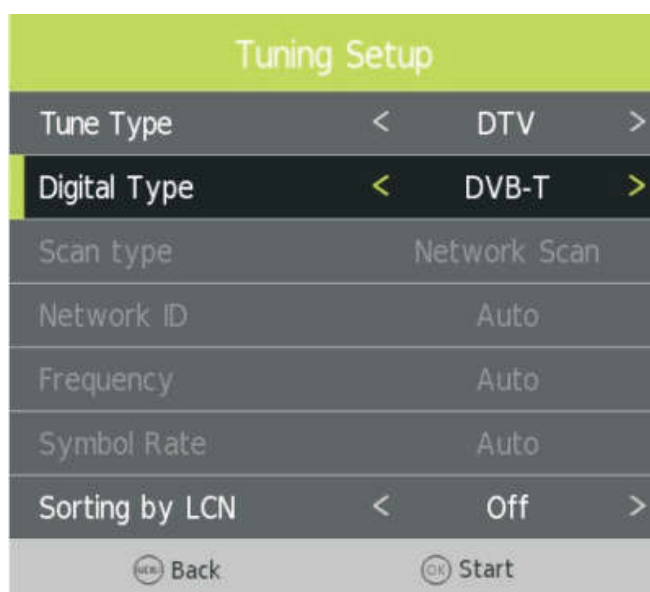
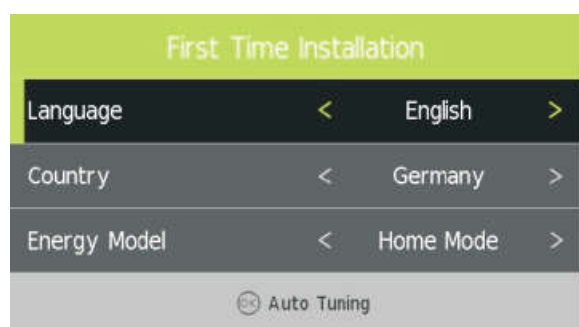

## SÉLECTION RAPIDE

Lors du visionnage d'une chaîne disponible, appuyez sur le bouton CH.LIST de la télécommande pour afficher la liste des chaînes.

- Appuyez sur les boutons HAUT/BAS pour sélectionner la chaîne désirée.
- Appuyez sur les boutons GAUCHE/DROITE pour sélectionner un groupe de chaîne.
- Appuyez sur le bouton OK pour confirmer la sélection.

## TÉLÉTEXTE

- Appuyez sur le bouton TEXT de la télécommande pour afficher les informations du télétexte disponibles, et appuyez plusieurs fois dessus pour arrêter la lecture du télétexte.



## TV/RADIO (MODE DTV UNIQUEMENT)

- Appuyez sur le bouton TV/RADIO de la télécommande pour basculer l'appareil entre les modes TV et radio.

## SOUS-TITRES

- Appuyez plusieurs fois sur le bouton SUBTITLE de la télécommande pour sélectionner les sous-titres désirés.

REMARQUE : Pour pouvoir utiliser cette fonction, vérifiez que la chaîne que vous visionnez offre plusieurs sous-titres.

## LECTURE MULTIMÉDIA

- Appuyez sur le bouton SOURCE de l'appareil ou de la télécommande pour le mettre dans le mode USB.
- Insérez un support mémoire USB dans le port USB avant d'effectuer les opérations suivantes.
- Appuyez sur les boutons GAUCHE/DROITE/HAUT/BAS pour déplacer le curseur.
- Appuyez sur le bouton EXIT pour retourner à la page précédente.

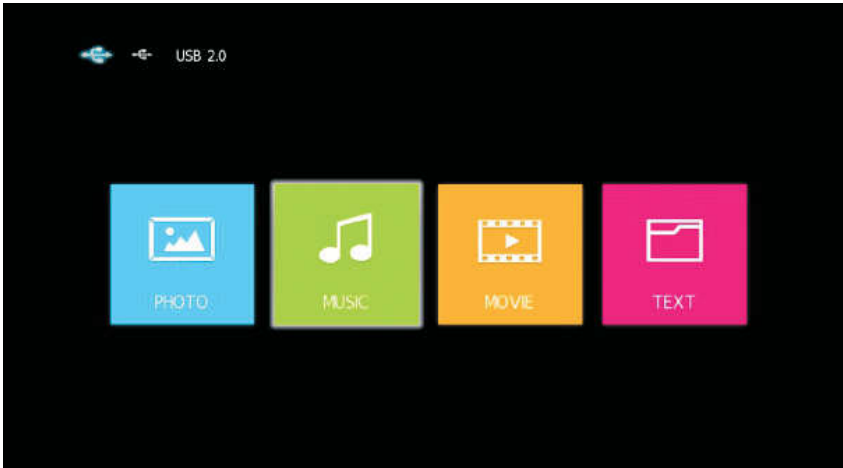

### 1. Photos

- Appuyez sur les boutons GAUCHE/DROITE pour sélectionner <Photo> dans le menu principal, et appuyez sur le bouton OK pour entrer.
- Sélectionnez un fichier avec les boutons de navigation et appuyez sur le bouton OK pour l'ajouter à la liste de lecture.
- Appuyez sur le bouton ► pour démarrer la lecture.
- Appuyez sur le bouton DISPLAY pour afficher/cacher la barre d'outils. Sélectionnez l'option désirée avec les boutons de navigation et appuyez sur OK pour confirmer.



### 2. Musique

- Appuyez sur les boutons GAUCHE/DROITE pour sélectionner <Musique> dans le menu principal, et appuyez sur le bouton OK pour entrer.
- Sélectionnez un fichier avec les boutons de navigation et appuyez sur le bouton OK pour l'ajouter à la liste de lecture.
- Appuyez sur le bouton ► pour démarrer la lecture.
- Sélectionnez l'option désirée avec les boutons de navigation et appuyez sur OK pour confirmer.
- Appuyez sur le bouton EXIT pour retourner en arrière.

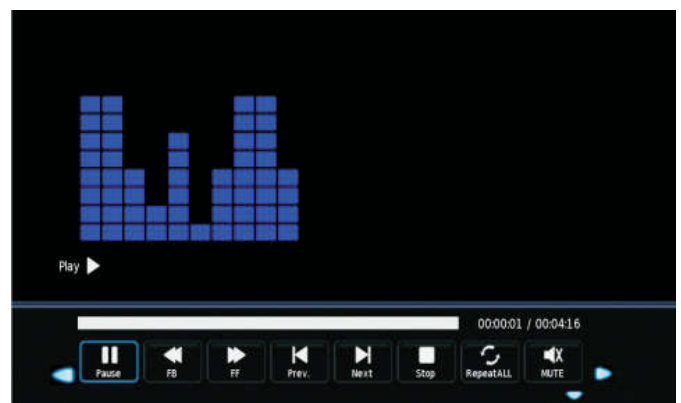

### 3. Film

- Appuyez sur les boutons GAUCHE/DROITE pour sélectionner <Film > dans le menu principal, et appuyez sur le bouton OK pour entrer.
- Sélectionnez un fichier avec les boutons de navigation et appuyez sur le bouton OK pour l'ajouter à la liste de lecture.
- Appuyez sur le bouton ► pour démarrer la lecture.
- Appuyez sur le bouton DISPLAY pour afficher/cacher la barre d'outils. Sélectionnez l'option désirée avec les boutons de navigation et appuyez sur OK pour confirmer.
- Appuyez sur le bouton EXIT pour retourner en arrière.



### 4. Texte

- Appuyez sur les boutons GAUCHE/DROITE pour sélectionner < Texte > dans le menu principal, et appuyez sur le bouton OK pour entrer.
- Sélectionnez un fichier avec les boutons de navigation et appuyez sur le bouton OK pour l'ajouter à la liste de lecture.
- Appuyez sur le bouton ► pour démarrer la lecture.
- Appuyez sur le bouton DISPLAY pour afficher/cacher la barre d'outils. Sélectionnez l'option désirée avec les boutons de navigation et appuyez sur OK pour confirmer.

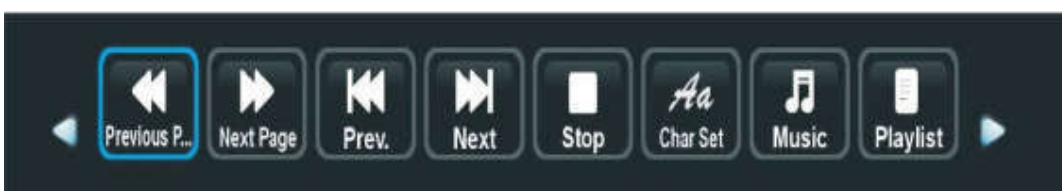

- Appuyez sur le bouton EXIT pour retourner en arrière.

### Utilisation de la télécommande lors de la lecture de fichiers multimédia :

- Appuyez sur le bouton ► / ■ de la télécommande pour lire ou mettre la lecture en pause.
- Appuyez sur le bouton ■ de la télécommande pour arrêter la lecture.
- Appuyez sur le bouton ◀ de la télécommande pour effectuer un retour rapide.
- Appuyez sur le bouton ▶ de la télécommande pour effectuer une avance rapide.
- Appuyez sur le bouton ◀◀ de la télécommande pour lire le fichier précédent.
- Appuyez sur le bouton ▶▶ de la télécommande pour lire le fichier suivant.

REMARQUE : Pour lire vos fichiers multimédias, veillez à sélectionner l'icône appropriée dans le menu principal du lecteur multimédia. C'est-à-dire que vous ne pouvez lire des fichiers image que dans le menu PHOTO, des fichiers audio que dans le menu MUSIQUE, etc.



## CHANNEL

1. Appuyez sur le bouton MENU de la télécommande pour afficher le menu de l'interface utilisateur, puis appuyez sur le bouton OK pour sélectionner le menu <Chaîne>.
2. Appuyez sur le bouton ► pour entrer dans le menu < Chaîne>, utilisez les boutons ▲/▼ pour vous déplacer dans la barre de menu et appuyez sur le bouton ► pour régler la valeur de l'option choisie.
3. Appuyez sur le bouton MENU pour retourner au menu supérieur.

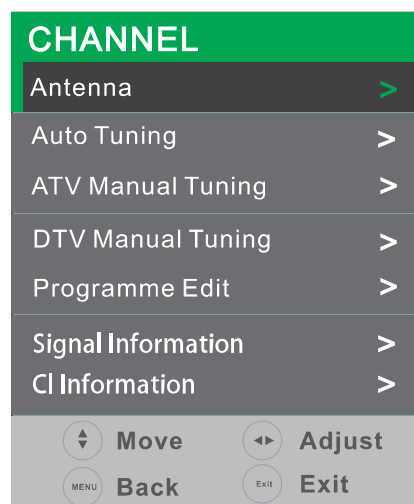
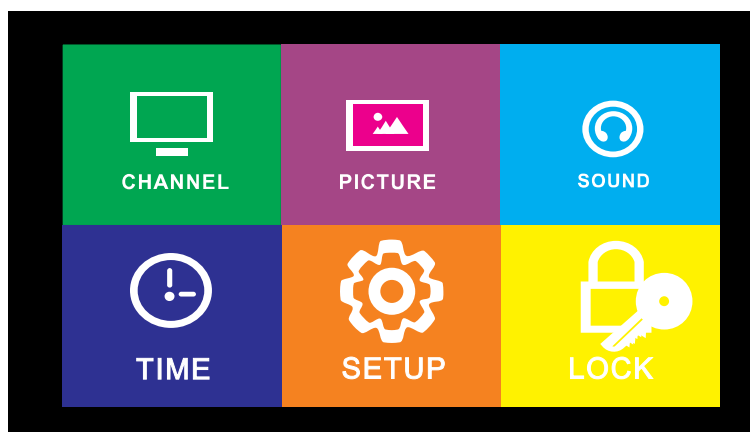

### Antenne

Appuyez sur le bouton ► pour sélectionner DVB-T ou DVB-C.

### Recherche automatique

Appuyez sur le bouton OK ou DROITE pour entrer. Utilisez les boutons de navigation pour régler : Pays, Type de recherche et tri par LCN(Logical Channel Number).  
REMARQUE : Les utilisateurs peuvent voir et régler le type de recherche et les options suivantes uniquement quand <Antenne> est <DVB-C >.

- Une fois ces réglages terminés, mettez en surbrillance <Recherche automatique> et appuyez sur OK pour démarrer la recherche des programmes.

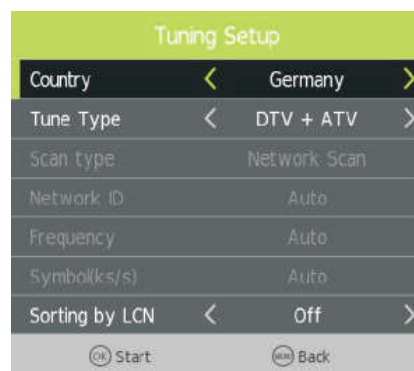

### Recherche manuelle A TV

Appuyez sur le bouton OK ou DROITE pour entrer. Utilisez les boutons GAUCHE/DROITE pour sélectionner une chaîne. Puis appuyez sur le bouton OK pour démarrer la recherche.

Chaîne actuelle : Sélectionner la Chaîne actuelle.

Standard couleur : Sélectionner le standard couleur préféré.

Système audio : Sélectionner le système audio préféré.

Recherche fine : Réglage fin de la fréquence.

AFC : Activer/désactiver le contrôle automatique du réglage fin.



## Recherche manuelle DTV

- Appuyez sur le bouton OK ou DROITE pour entrer.
- Sélectionnez le numéro de chaîne désiré avec les boutons de navigation, puis appuyez sur le bouton OK pour démarrer la recherche.

## Éditer les programmes

Appuyez sur le bouton OK ou DROITE pour entrer.  
Appuyez sur les boutons HAUT/BAS pour mettre en surbrillance la chaîne désirée.

Appuyez sur le bouton ROUGE de la télécommande pour supprimer la chaîne en surbrillance.

Appuyez sur le bouton JAUNE de la télécommande pour entrer dans le mode DÉPLACER.

Puis sélectionnez la position désirée avec les boutons HAUT/BAS et appuyez à nouveau sur le bouton JAUNE pour la déplacer.

Appuyez sur le bouton BLEU de la télécommande pour sauter la chaîne en surbrillance.

Appuyez sur FAV pour ajouter la chaîne préférée.

## Informations Signal

Cette option permet d'afficher des informations sur le signal vidéo, par exemple : qualité et force du signal.

## Informations CI

Quand une carte CAM (Conditional Access Module) disponible est connectée au logement CI, l'utilisateur peut visionner les informations correspondantes ou gérer la carte CAM.

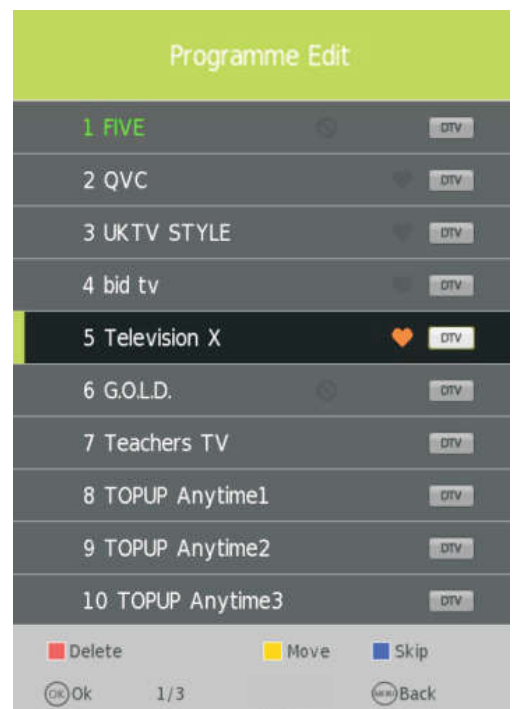

## Image

1. Appuyez sur le bouton MENU de la télécommande pour afficher le menu de l'interface utilisateur, puis appuyez sur le bouton ► pour sélectionner le menu <Image>.
2. Appuyez sur le bouton OK pour entrer dans le menu <Image>, utilisez les boutons <▲/▼> pour vous déplacer dans la barre de menu et appuyez sur les boutons ◀ / ▶ pour régler la valeur de l'option choisie.
3. Appuyez sur le bouton MENU pour retourner au menu supérieur.

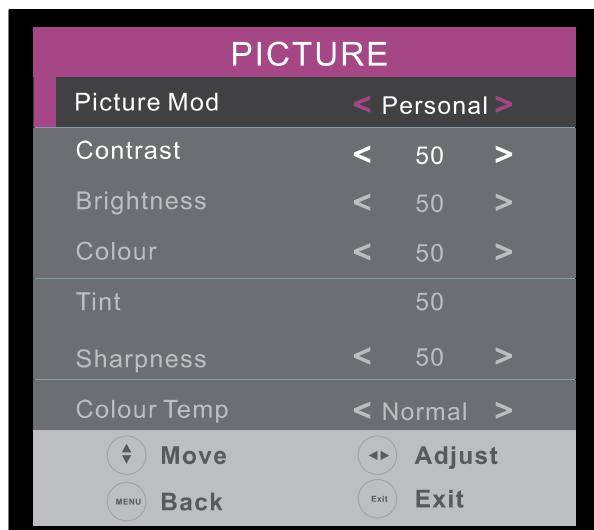
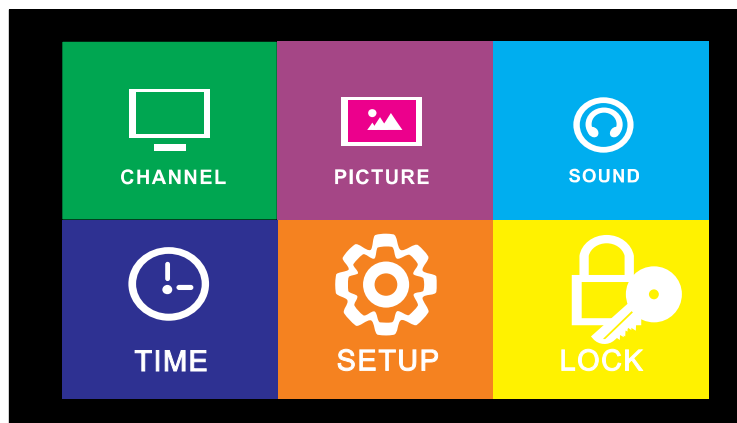

### Mode Image

Options disponibles : Personnel, Doux, Standard, Dynamique.

### Contraste

Le contraste de l'image peut être réglé entre 0 et 100.

### Luminosité

La luminosité de l'image peut être réglée entre 0 et 100.

### Couleur

La saturation des couleurs de l'image peut être réglée entre 0 et 100.

### Teinte

Ce paramètre permet de régler le ton colorimétrique entre 0 et 100 dans le standard NTSC

### Netteté

La netteté de l'image peut être réglée entre 0 et 10.

REMARQUE : La luminosité, le contraste, la couleur et la netteté ne peuvent être réglés que lorsque le mode Image est réglé sur Personnel.

### Température de couleur

Ce paramètre permet de régler la température de couleur optimale pour le visionnage.

Options disponibles : Normal, Froid, Chaud.

### Réduction du bruit

Ce paramètre permet d'éliminer le bruit de l'image pour améliorer le rendu de l'image.

Options disponibles : Arrêt, Bas, Moyen, Haut (l'image est plus naturelle en mode Arrêt).

### SCREEN

Installer un ordinateur.

### Dynamic CR

Activer le Dynamic Contrast (ajustement automatique du contraste)

### Couleur Visage

Régler ce paramètre si la couleur des visages affichée à l'écran paraît un peu anormale.

Options disponibles : -50, -40, -30, -20, -10, 0, 10, 20, 30, 40, 50.

## Audio

1. Appuyez sur le bouton MENU de la télécommande pour afficher le menu de l'interface utilisateur, puis appuyez sur le bouton ► pour sélectionner le menu <Audio >.
2. Appuyez sur le bouton OK pour entrer dans le menu <Audio >, utilisez les boutons ▲/▼ pour vous déplacer dans la barre de menu et appuyez sur les boutons ◀ / ▶ pour régler la valeur de l'option choisie.
3. Appuyez sur le bouton MENU pour retourner au menu supérieur.

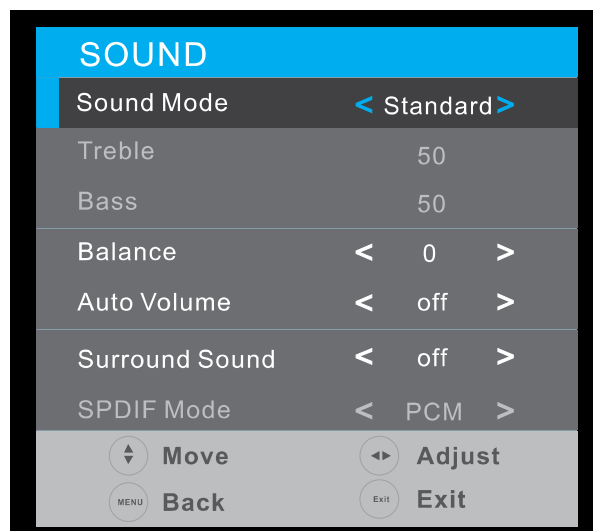
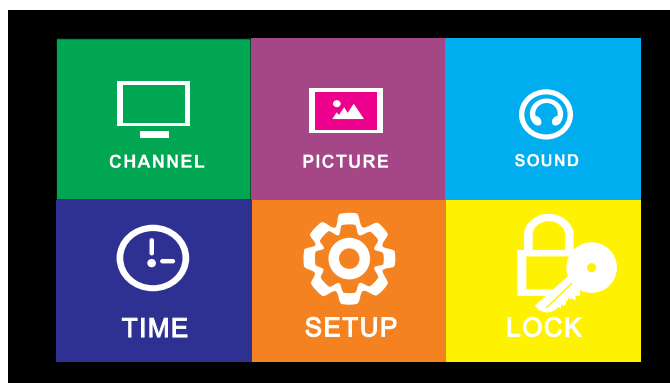

### Mode Audio

Options disponibles : Standard, Film, Musique, Sports, Personnel.

### Graves

Régler les sons basses fréquences entre 0 et 100.

REMARQUE : Les graves et des aigus ne sont réglables que dans le mode audio Personnel.

### Aigus

Régler les sons hautes fréquences entre 0 et 100.

REMARQUE : Les graves et des aigus ne sont réglables que dans le mode audio Personnel.

### Balance

Régler la balance audio entre les haut-parleurs gauche et droit dans la plage -50~+50.

### Surround

Appuyez sur les boutons ▲/▼ pour sélectionner <Surround >, puis utilisez le bouton ► pour activer/désactiver la fonction son Surround.

### Volume automatique

Activer ou désactiver le réglage automatique du volume.

### SPDIF

Options disponibles : Auto, PCM, Arrêt.

### Commutateur AD

Activer ou désactiver la fonction de description audio. Cette fonction peut aider les utilisateurs malvoyants à comprendre certaines actions ou scènes grâce à une narration compensant l'insuffisance visuelle.

#### REMARQUES :

- Le commutateur AD fonctionne uniquement avec les programmes contenant des informations de narration correspondantes.
- L'utilisateur peut régler le volume AD quand le commutateur AD est activé.

## Heure

1. Appuyez sur le bouton MENU de la télécommande pour afficher le menu de l'interface utilisateur, puis appuyez sur les boutons ▲/▼ pour sélectionner le menu <Heure>.
2. Appuyez sur le bouton OK pour entrer dans le menu <Heure>, utilisez les boutons ▲/▼ pour vous déplacer dans la barre de menu et appuyez sur le bouton ► pour régler la valeur de l'option choisie.
3. Appuyez sur le bouton MENU pour retourner au menu supérieur.

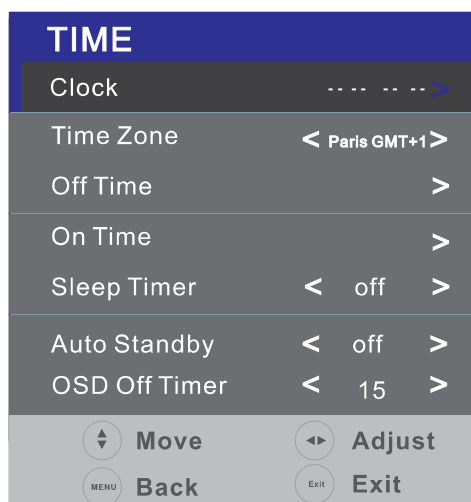
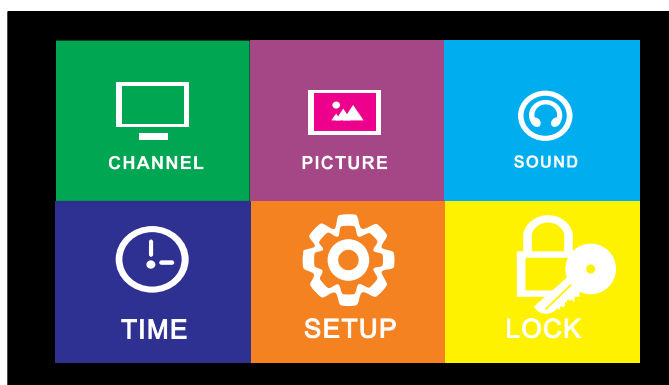

### Horloge

Afficher l'heure actuelle du système quand une chaîne disponible a été sauvegardée.

### Fuseau horaire

Sélectionner le fuseau horaire désiré.

### Horaire d'extinction

Régler l'horaire d'extinction du téléviseur.

### Horaire d'allumage

Régler l'horaire d'allumage du téléviseur.

### Minuterie de mise en veille

Régler le délai de mise en veille quand il n'y a pas de signal.

Options disponibles : Arrêt, 10 min, 20 min, 30 min, 60 min, 90 min, 120 min, 180 min, 240 min.

### Mise en veille automatique

Régler le délai d'extinction automatique (veille) quand il n'y a pas de commandes entrées via la télécommande.

Options disponibles : Arrêt (pas d'extinction automatique), 3/4/5 heures.

### Durée d'affichage OSD

Régler la durée d'affichage de l'interface utilisateur.

Options disponibles : Arrêt, 5/10/15/20/30/35 secondes.

## Paramètres

1. Appuyez sur le bouton MENU de la télécommande pour afficher le menu de l'interface utilisateur, puis appuyez sur les boutons ▲/▼ et ► pour sélectionner le menu <Paramètres >.
2. Appuyez sur le bouton OK pour entrer dans le menu <Paramètres >, utilisez les boutons ▲/▼ pour vous déplacer dans la barre de menu et appuyez sur le bouton ► pour régler la valeur de l'option choisie.
3. Appuyez sur le bouton MENU pour retourner au menu supérieur.

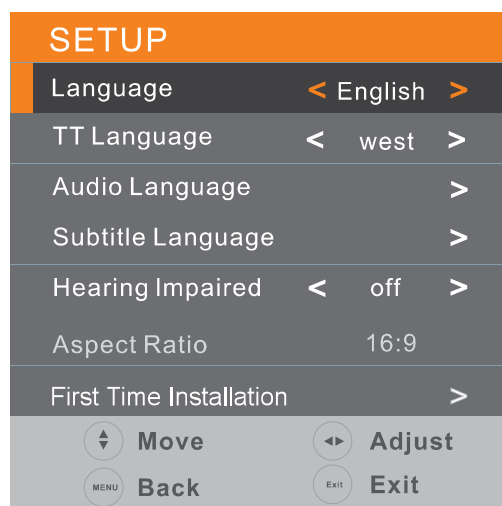
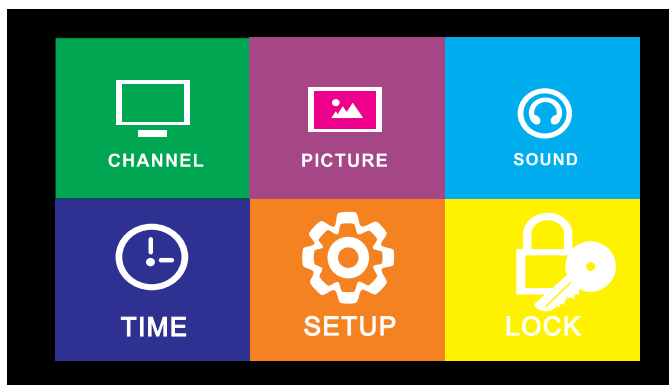

### Langue

Sélectionner la langue de l'interface utilisateur désirée.

### Langue TT

Sélectionner la langue de télétexte désirée.

### Langue audio

Sélectionner la langue audio désirée.

### Langue des sous-titres

Sélectionner la langue de sous-titres désirée.

### Malentendant

Activer ou désactiver les sous-titres pour malentendants. Cette fonction peut aider les utilisateurs malentendants à comprendre certaines actions ou scènes grâce à des sous-titres compensant l'insuffisance auditive.

REMARQUE : L'aide aux malentendants fonctionne uniquement avec les programmes contenant des sous-titres correspondants.

### Format d'image

Régler la taille de l'image.

Options disponibles : Auto, 4/3, 16/9, Zoom 1, Zoom 2.

REMARQUE : Les tailles d'image disponibles peuvent varier selon les différentes sources d'entrée.

## Configuration initiale

Afficher le menu de configuration initiale.

## Mode énergétique

Sélectionner le mode Domicile ou Magasin (la luminosité est plus élevée que dans le mode Domicile).

## Réinitialiser

Restaurer les réglages d'usine par défaut.

## Mise à jour logicielle (USB)

Effectuer la mise à jour logicielle via un support mémoire USB.

## HDMI CEC

Appuyez sur le bouton OK ou DROITE pour entrer.

Utiliser la fonction HDMI CEC :

- Vérifiez que l'appareil HDMI (amplificateur, etc.) est correctement connecté.
- Appuyez sur le bouton SOURCE de l'appareil ou de la télécommande pour sélectionner la source d'entrée HDMI.

HDMI CEC : Activer ou désactiver le HDMI CEC.

Allumage Téléviseur : Activer ou désactiver l'allumage automatique du téléviseur.

HDMI ARC : Activer ou désactiver la fonction ARC (avec le port HDMI 1 uniquement).

Menu racine : Afficher le menu racine du périphérique externe connecté.

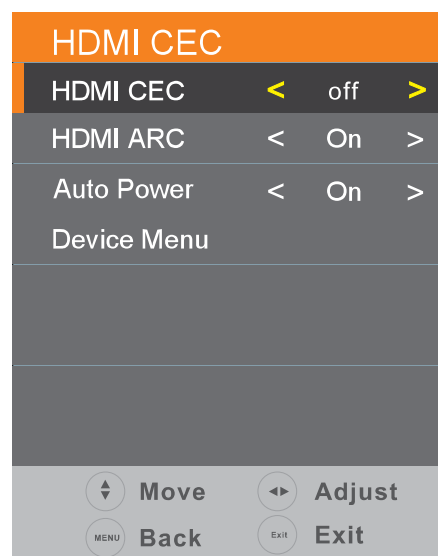

## Verrouillage

1. Appuyez sur le bouton MENU de la télécommande pour afficher le menu de l'interface utilisateur, puis appuyez sur les boutons ▲/▼ et ► pour sélectionner le menu < Verrouillage >.
2. Appuyez sur le bouton OK pour entrer dans le menu < Verrouillage >, utilisez les boutons ▲/▼ pour vous déplacer dans la barre de menu, puis appuyez sur le bouton ► pour régler la valeur de l'option choisie.
3. Appuyez sur le bouton MENU pour retourner au menu supérieur.

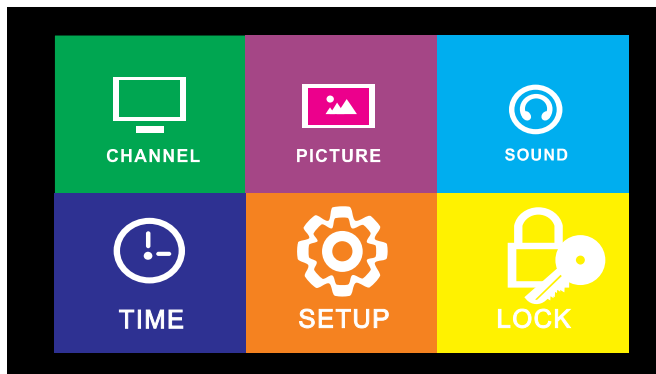

Dans le menu < Verrouillage >, saisissez le mot de passe d'usine par défaut < 0000 > avec les boutons numériques de la télécommande. Appuyez sur les boutons HAUT/BAS pour sélectionner l'option désirée.  
REMARQUE : Si vous oubliez le mot de passe, utilisez le mot de passe universel < 8899 >.

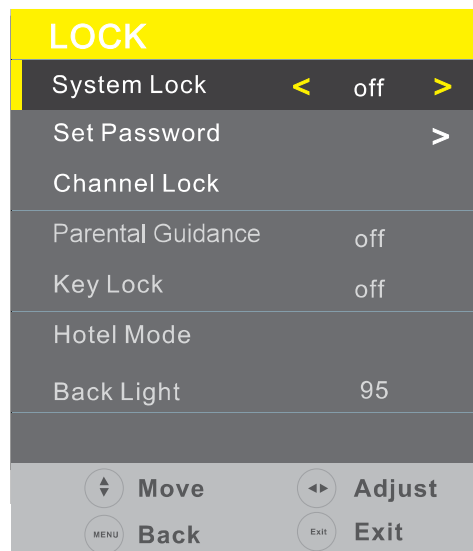

### Verrouillage Système

Activer ou désactiver le verrouillage système.

### Régler le mot de passe

Saisissez deux fois un nouveau mot de passe avec les boutons numériques de la télécommande pour régler un nouveau mot de passe.

### Verrouillage des chaînes

Appuyez sur le bouton OK ou DROITE pour entrer.

Appuyez sur les boutons HAUT/BAS pour sélectionner la chaîne que vous voulez verrouiller.

Appuyez plusieurs fois sur le bouton VERT pour verrouiller/déverrouiller la chaîne en surbrillance.

### Parental Guidance

Cette rubrique permet de sélectionner la gamme d'instructions parentales.

### Verrouillage du clavier

Activer ou désactiver le verrouillage du clavier.

### Paramètres Hôtel

Cette option permet de supprimer le verrouillage.

Mode Hôtel : Activer ou désactiver le mode Hôtel.

Verrouillage Source : Activer ou désactiver le verrouillage des sources disponibles.

Source par défaut : Régler la source par défaut.

Prog. par défaut : Sélectionner le programme numérique par défaut.

Volume par défaut : Régler le volume par défaut.

Volume max : Régler le volume max par défaut.

Importer le tableau des chaînes : Importer la base de données depuis un support USB.

Exporter le tableau des chaînes : Exporter la base de données vers un support USB.

Supprimer Verrouillage : Supprimer les réglages ci-dessus.

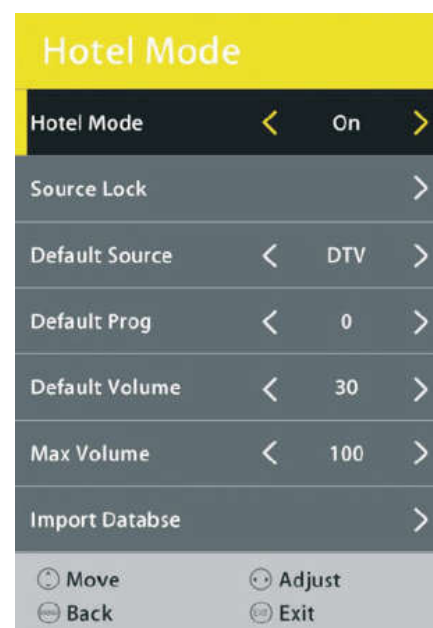

### Rétroéclairage

Régler la luminosité.





ODL 40646F-TB

20190226v1



Elmarc B.V.  
Kolenbranderstraat 28  
2984 AT Ridderkerk  
The Netherlands

