

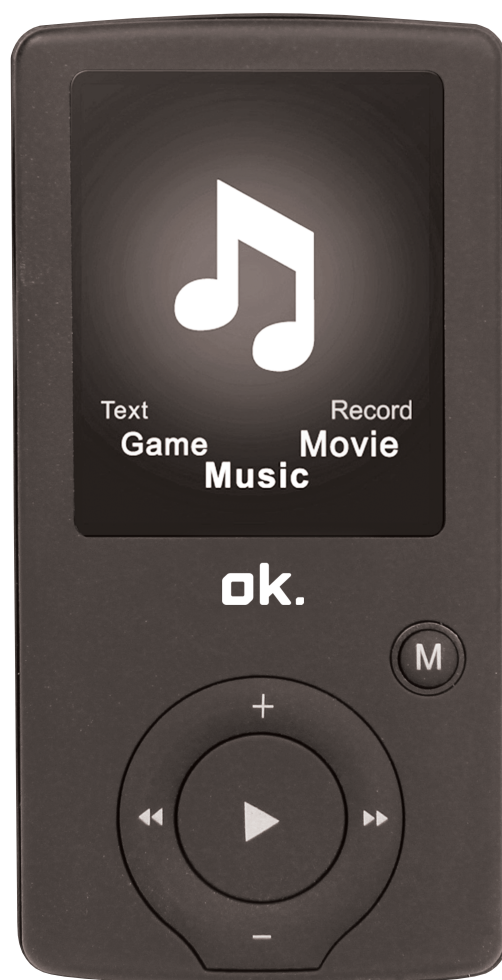

OK OAP 3040-8

MANUALE DI ISTRUZIONI



DISEGNI E SPECIFICHE SONO SOGGETTI A MODIFICHE SENZA PREAVVISO

Indice

Caratteristiche	3
Precauzioni.....	3
Avvertenze	3
Tasti e controlli	4
Funzionamento	5
Menu Principale.....	5
Modalità Musica	5
Modalità Film	7
Modalità di registrazione	8
Modalità Voce.....	8
Modalità radio FM	9
Modalità Immagini.....	10
Impostazioni si sistema	11
Modalità Testo.....	12
Strumento di Conversione Video	12
Risoluzione dei problemi.....	14

Caratteristiche

- Display da 1,8" TFT
- Risoluzione display 128 x 160 pixels
- Cuffiette incluse
- Riproduzione di files AVI (128x160), file video in formato AMV
- Riproduzione di files audio in formato MP3, WMA, WAV
- Visualizzazione immagini in formato JPEG
- Slot per scheda Micro-SD, supporta fino a 16GB
- Batteria da 350mAh Li-poly [polimeri di litio]
- Radio FM
- Supporta E-book formato TXT
- Supporto multi-lingue
- Disponibile in un'ampia gamma di colori attraenti

Precauzioni

Seguire questi suggerimenti per preservare la durata operativa del vostro Riproduttore Multimediale Digitale:

- Prima del primo utilizzo dell'apparecchio, caricare completamente la batteria. Non ricaricare lasciandolo incustodito per più di 4 ore.
- Non appendere il riproduttore per le cuffie o altri cavi.
- Non forzare mai i connettori dei cavi nelle porte del Riproduttore Multimediale Digitale o del computer. Verificare sempre che i connettori del cavo siano compatibili per forma e dimensione, prima di collegarli.
- Quando si disconnette il riproduttore multimediale digitale da un computer, usare la funzione Rimozione Sicura del Dispositivo sul computer. Non scollegare il riproduttore dal computer mentre è in corso un trasferimento dati.

Avvertenze

- Non utilizzare il riproduttore a temperature estreme. Tenere lontano da aree estremamente calde, fredde, troppo asciutte o umide. Tenere lontano da acqua, fuoco e radiazioni.
- Non smontare il riproduttore multimediale digitale.
- Sorvegliare sempre i bambini durante l'uso del lettore
- Non installare software sconosciuti/di terze parti nel riproduttore.

Tasti e controlli

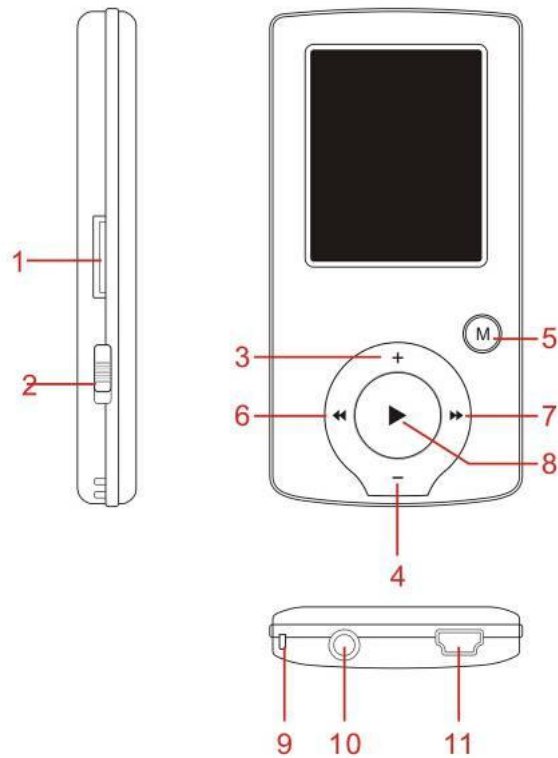

1. Slot per Micro SD Card
2. Interruttore ON/OFF
3. VOL+
4. VOL-
5. Entrare nel menu e uscire dal sottomenu, confermare la selezione (in qualunque momento, tenere premuto [MENU] per accedere al menu principale)
6. Precedente / Indietro
7. Successivo / Avanti
8. Riproduzione/Pausa, Accende o spegne il riproduttore
9. Cinghietta indossabile (non inclusa)
10. Presa per cuffie
11. Presa USB

Funzionamento

Accensione e spegnimento:

ON: Tenere premuto il tasto ► (play/stop) per 3 secondi, il lettore si accenderà.

OFF: Tenere premuto il tasto ► (play/stop) per 3 secondi, il lettore si spegnerà. Nota: quando la batteria è scarica, il riproduttore si spegnerà automaticamente.

Regolazione del volume: in modalità MP3, modalità AMV/AVI, Voice mode, premere il tasto [VOL-] o [VOL+] per diminuire/aumentare il volume di un livello, mentre tenere premuto [VOL-] o [VOL] lo farà diminuire/aumentare continuamente.

Card di espansione:

Inserire la TF card allo slot Micro SD card. Nel menu è possibile vedere la cartella della Scheda. Se non viene inserita una TF card, non sarà visualizzata alcuna cartella della card nel menu.

Caricare / Collegare / Scollegare da PC

Collegare il dispositivo al PC tramite cavo USB per utilizzarlo come Disco Rimovibile.

Per caricare il dispositivo o scollegare il dispositivo, premere il tasto "Menu" mentre è collegato tramite USB.

Menu Principale

Premere [MENU] per entrare nel menu principale. Premere il tasto [PRE] o [NEXT] per cambiare le modalità.



Modalità Musica

Selezionare "Music" nel menu principale

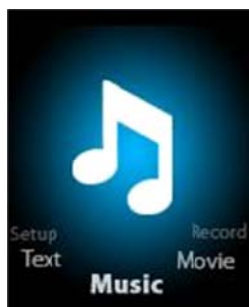

Premere [MENU] per confermare la selezione, quindi premere PLAY/STOP [>II] per riprodurre il brano. Durante la riproduzione, premere [MENU] per accedere al sotto-menu:



Selezionare modalità MUSIC nel menu principale, premere [MENU] per confermare la selezione e quindi premere PLAY/STOP [>II] per riprodurre il brano. Durante la riproduzione, premere [MENU] per accedere al sotto-menu:

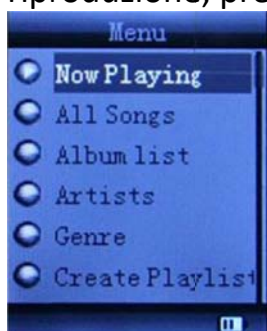

Tutti brani	Visualizzare tutti i brani		
Elenco Album	Visualizzare l'album		
Artisti	Visualizzare l'autore del brano		
Genere	Visualizzare il genere del brano		
Creare una Playlist	Creare la playlist		
Impostazioni	Ripetizione		
	Equalizzatore		
	Modalità di ripetizione	Ripetizione	Normale, Ripetere una; Cartella; Ripetere Cartella; Ripetere Tutto; Casuale; Intro
		Numero repliche	Ripetizione A-B: quando la "A" nell'icona lampeggia, premere su [NEXT] per confermare il punto d'inizio; premere su [NEXT] al punto finale "B". Il lettore riprodurrà da A a B tante volte quante impostate nel numero di repliche desiderate. (Ritornare alla modalità riproduzione A-B premendo sul tasto [PRE] in tale stato).
	Intervallo repliche	Impostare quante volte replicare la sezione A-B. Il numero massimo di ripetizioni è 10 (1-10). impostare l'intervallo di tempo tra ogni riproduzione.	
Exit	Uscita dal sottomenu		

Questo dispositivo è in grado di visualizzare i testi dei brani ove disponibili. Per visualizzare completamente il contenuto del brano, è necessario assicurarsi che il nome del brano nella cartella musica sia esattamente lo stesso sotto LRC file.

Ad esempio: inserire una “canzone.mp3” nella cartella musica; lo stesso nome “canzone.lrc” sarà posizionato sotto il file LRC.

Cartella locale	Mostra la cartella del file correntemente in esecuzione
Elimina file	Elimina il brano in esecuzione
Elimina tutto	Elimina tutti i brani

Per eliminare un brano mentre è in esecuzione, premere [>II] per fermare l'esecuzione, poi premere il tasto Mode. Selezionare “Elimina file”, scegliere il file da cancellare, confermare “Eliminazione”; quindi lo schermo mostrerà quanto segue:



Modalità Film

Selezionare “Movie” nel menu principale

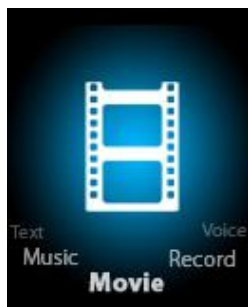

Premere [MENU] per confermare la selezione e quindi premere PLAY/STOP [>II] per visualizzare il video. Mentre il video è in riproduzione, premere [MENU] per accedere al sotto-menu.

L'intera operazione è uguale a quella per la Musica.

Modalità di registrazione



Premere [MENU] per selezionare Modalità Registrazione nel menu principale, quindi premere nuovamente [MENU] per entrare nel sotto-menu di registrazione.



Cartella locale	Indica la cartella del file di registrazione
Modalità di registrazione	32K BPS / 64K BPS / 128K BPS / 256K BPS
Exit	Esce dal sotto-menu

Dopo aver terminato le impostazioni, premere [>II] per iniziare a registrare. Durante la registrazione possono essere usati solo i tasti [>II] (play/stop) e [MENU]. Per avviare un nuovo file di registrazione, premere brevemente il tasto [>II] (play/stop) per salvare il file di registrazione attuale.

Questo dispositivo supporta un massimo di 99 voci di file di registrazione in ogni cartella. La dicitura "out of space" sullo schermo indicherà che la cartella corrente contiene già 99 files di registrazione salvati al suo interno e che l'utente deve selezionare una nuova cartella per il suo salvataggio.

Modalità Voce

Premere [PRE] o [NEXT] per selezionare la modalità Voce, quindi premere [MENU] per confermare la selezione, premere [>II] per riprodurre il file di registrazione audio.

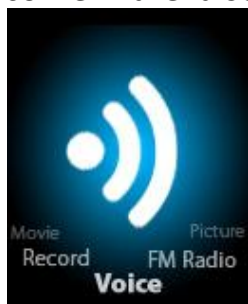

Per mettere in pausa la riproduzione premere [>II], premere su [PRE] o [NEXT] per selezionare il file di registrazione.



Sotto-menu durante la riproduzione:

Ripetizione	Si riferisce a “ripetere” in modalità musica
Replay mode	Si riferisce a “replicare” in modalità musica
Exit	Uscita da sotto-menu

Sotto-menu durante la:

Cartella locale	Indicare la cartella del file di registrazione
Eliminazione	Elimina un brano registrata
Elimina tutto	Elimina tutti i files di registrazione
Exit	Uscita dal sotto-menu

Modalità radio FM

Selezionare il tasto [PRE] o [NEXT] per scegliere la modalità FM e premere [MENU] per confermare.



Premere [>||] (play/stop) per memorizzare la stazione. Se non vi sono stazioni memorizzate, è possibile ricercare le stazioni in modalità automatica o manuale. Premere nuovamente [MENU] per andare al sotto-menu come segue:

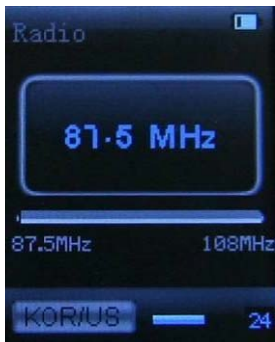

Salvataggio	Memorizza la frequenza radio correntemente sintonizzata
Registrazione	Registra la stazione radio memorizzata correntemente sintonizzata
Eliminazione	Elimina la stazione radio memorizzata correntemente sintonizzata

Elimina tutto	Elimina tutte le stazioni radio memorizzate
Ricerca automatica	Ricerca automatica delle stazioni radio FM ricevibili
Banda Normale	Gamma di frequenza FM 87.5MHz – 108.0MHz
Banda Giapponese	Gamma di frequenza FM 76.5MHz – 90.0MHz
Exit	Uscita dal sotto-menu

Ricerca automatica: Premendo tasto [PRE] o [NEXT] per due secondi si procederà alla ricerca automatica della prossima stazione radio su cui sintonizzarsi verso l'alto o verso il basso fino a quando non si trovi una stazione radio ricevibile; quindi la ricerca si fermerà automaticamente.

Ricerca manuale: premere su [PRE] o [NEXT] per ricercare un canale per volta verso il basso o verso l'alto. Nota: la Banda Normale e la Banda Giapponese possono immagazzinare 20 canali preimpostati ciascuno.

Modalità Immagini

Selezionare [PRE] o [NEXT] per selezionare la modalità immagine, quindi premere [MENU] per confermare.



Premere [MENU] nuovamente per accedere al sotto-menu:

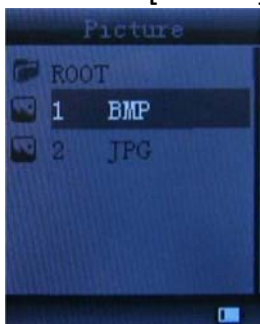

Cartella locale	Seleziona la cartella dove è contenuta l'immagine
Modalità di riproduzione	Riproduzione manuale o automatica (per la riproduzione automatica è previsto un intervallo tra le riproduzioni di 1-10 secondi)
Elimina file	Elimina l'immagine
Elimina tutto	Elimina tutte le immagini
Exit	Uscita dal sotto-menu

Impostazioni di sistema

Selezionare [PRE] o [NEXT] per selezionare Impostazioni di sistema, poi premere [MENU] per confermare,



Premere [MENU] nuovamente per accedere al sotto-menu:

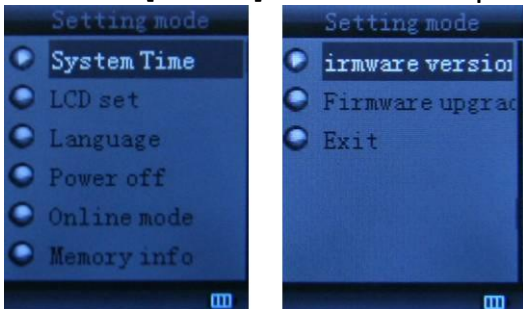

Tempo di registrazione	Premere [MENU] per modificare il tempo di registrazione. Premere su [NEXT] e la cifra dell'anno aumenterà; premere su [VOL+] per modificare la prossima cifra, premere [PRE] o [NEXT] per correggere la cifra. Premere [MENU] per confermare le impostazioni
Impostazione LCD	Sempre acceso 10 secondi 20 secondi 30 secondi
Lingua	Cinese semplificato, Inglese, Cinese tradizionale, Giapponese, Francese, Tedesco, Italiano, Fiammingo, Portoghese, Spagnolo, Svedese, Ceco, Danese, Polacco, etc.
Spegnimento	Tempo di spegnimento: impostare dopo quanto tempo di inattività e nessun utilizzo dei tasti il riproduttore si spegnerà automaticamente. Le unità di tempo sono indicate in secondi. 0 significa disattivare lo spegnimento automatico. Tempo di sleep: impostare dopo quanto tempo dall'ultima pressione di un tasto il riproduttore si spegnerà automaticamente, indipendentemente dal fatto che il riproduttore sia attivo o meno. Le unità di tempo sono indicate in minuti.
Modalità online	Multi drive; solo Normale; solo Codificata
Info memoria	Mostra la capacità di memoria totale e quella residua
Versione Firmware	Mostra la versione attuale del Firmware installato nel lettore
Aggiornamento Firmware	Il Firmware può essere aggiornato tramite connessione al PC
Exit	Uscita dal sotto-menu

Modalità Testo

Selezionare [PRE] o [NEXT] per selezionare Testo, quindi premere [MENU] per confermare,



Entrare in modalità testo premendo tasto Mode, quindi si potrà leggere e modificare un testo memorizzato nel dispositivo. Il dispositivo riconosce unicamente testi in formato “txt.”.

Premere nuovamente [MENU] per accedere al sotto-menu:

Cartella locale	Seleziona la cartella dove è contenuto il file di testo
Impostazioni di riproduzione	Riproduzione manuale o automatica (per la riproduzione automatica è previsto un intervallo tra le riproduzioni di 1-10 secondi)
Elimina file	Elimina il file di testo
Elimina tutto	Elimina tutti i files di testo
Exit	Uscita dal sotto-menu

Strumento di Conversione Video

Per installare lo strumento di conversione video si prega di seguire le istruzioni seguenti. Decomprimere il "Video Conversione Tool.rar" che è contenuto nella memoria interna, Cliccare su Esegui Setup.exe per avviare il processo di installazione; è possibile quindi trovare uno strumento chiamato “AMV/AVI convert tool”, cliccarci sopra per aprirlo; viene visualizzata una finestra, scegliere il file che si desidera convertire, quindi scegliere la cartella in cui si desidera salvare il nuovo file convertito; fare click su “avviare la conversione”.

Procedura per la Conversione Video

- 1) Decomprimere il file, e fare doppio click sul file **Setup.exe** per installarlo.
- 2) Doppio click su **Amvtransform.exe**.
(cartella: Program Files\Media Player Utilities 4.41\AMVConverter)
- 3) Verrà visualizzato quanto segue:



4) Cliccare su **Input file** e scegliere il video che si deve convertire.



5) Cliccare  per le impostazioni. Scegliere AMV e la risoluzione 160x120.

6) Cliccare su  per avviare la conversione.

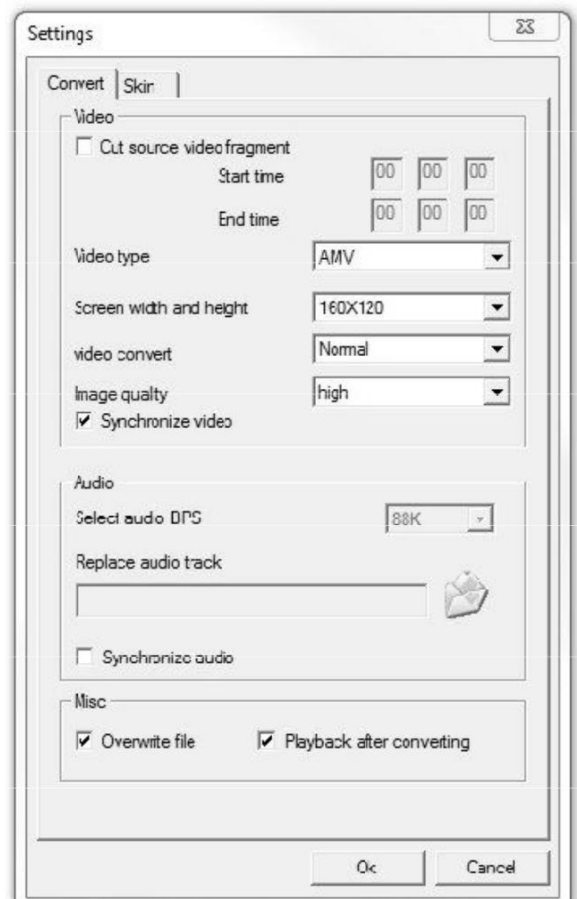

Risoluzione dei problemi

L'apparecchio non si accende	Verificare il livello della carica della batteria
	Ricaricare la batteria seguendo le istruzioni nel manuale d'uso
Impossibile individuare o riprodurre files	Verificare che il file sia di un formato compatibile
	Verificare se il file è memorizzato in una directory differente
Dalle cuffie non viene riprodotta musica	Verificare che il livello del volume non sia al minimo
	Verificare la connessione (cuffie collegate al jack auricolare)
	Verificare se il file musicale è compatibile con il riproduttore MP3
L'apparecchio non si ricarica	Assicurarsi che il Riproduttore Multimediale Digitale sia connesso alla porta USB del computer.
Impossibile scaricare musica	Assicurarsi che vi sia memoria sufficiente sul Riproduttore per scaricare il materiale musicale.
	Assicurarsi che il cavo USB sia correttamente collegato al PC e al Riproduttore Multimediale Digitale
Il PC non riconosce il Riproduttore Multimediale Digitale	Controllare che il cavo USB sia correttamente collegato al computer.
	Provare a collegare il cavo USB a una differente porta USB del PC.