

NIKKEI

Manual de Instrucciones

Tocadiscos Profesional De Correa Con Puerto USB
NTT01U

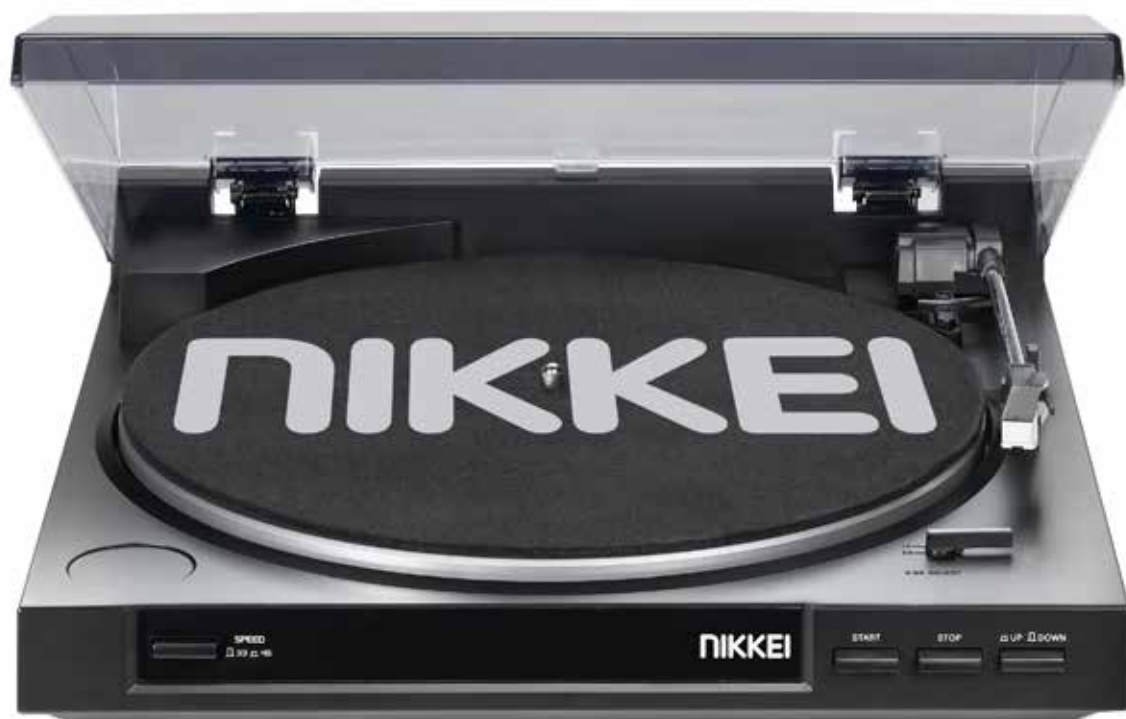

IMPORTANTE



CAUTION
DO NOT OPEN
RISK OF ELECTRIC SHOCK



CUIDADO: Para reducir el riesgo de incendio o shock eléctrico, no retire la tapa (o parte trasera), de la unidad. Requiera el servicio de personal debidamente cualificado.



El símbolo del relámpago con la punta de flecha dentro de un triángulo equilátero tiene como propósito alertar al usuario sobre la presencia de voltaje peligroso no aislado dentro del recinto del producto que puede ser de magnitud suficiente como para constituir riesgo de shock eléctrico para las personas.



El símbolo de exclamación dentro de un triángulo equilátero tiene como propósito alertar al usuario de la presencia de importantes instrucciones de operación y mantenimiento (servicio) en la literatura que acompaña a este equipo.

PRECAUCIÓN CON EL CABLE DE ALIMENTACIÓN

Maneje el cable de alimentación siempre por el enchufe. Ni tire del cable directamente del cable al desenchufarlo y no toque nunca el cable cuando tenga las manos mojadas ya que podría provocar un cortocircuito o choque eléctrico. No coloque la unidad, ni un mueble, etc. sobre el cable de alimentación, ni lo perfore de ninguna manera. No haga un nudo con el cable ni lo ate a otros cables. Los cables de alimentación deben dirigirse de tal manera que no se encuentren en el camino para poder ser pisados. Un cable dañado puede ser causa de incendio o producirle un choque eléctrico. Compruebe el estado del cable de alimentación regularmente. Si lo encuentra dañado, solicite uno nuevo al centro de servicio técnico autorizado más cercano a directamente en su punto de venta..

PRECAUCIONES EN EL MANEJO DE LA UNIDAD

1. Instale la unidad sobre una superficie sólida y plana- pero no encima de un altavoz.
2. Instálela alejada de fuentes de calor, humedad o luz solar directa. Evite el polvo, suciedad, humo y vapor.
3. Instale la unidad alejada de equipos TV y sintonizadores para evitar interferencias. Use una antena externa o desconecte el equipo TV y sintonizador.
4. La humedad puede condensarse en el giradiscos si se transporta de un área fría a una más cálida, o si la temperatura ambiente aumenta rápidamente. En este caso, no lo use hasta que se evapore:
5. Para la limpieza de discos, use un spray antiestático o líquido de limpieza y un paño suave. Si limpia un disco en seco con un paño o cepillo puede causar ruido estático.

ANTES DE USAR

Compruebe que los componentes siguientes están incluidos en el embalaje de la unidad principal:

- Manual de Instrucciones
- Plato
- Tapa del Tocariscos
- CD Software
- Adaptador 45rpm
- Patinador
- Cable USB

INSTRUCCIONES DE SEGURIDAD

- LEA LAS INSTRUCCIONES - Deben leerse todas las instrucciones sobre seguridad y utilización antes de empezar a hacer uso del equipo.
- GUARDE LAS INSTRUCCIONES- Las instrucciones de seguridad y utilización deben guardarse en un sitio seguro para poder remitirse a ellas en el futuro.
- NO IGNORE LAS ADVERTENCIAS - Debe hacerse caso de todas las advertencias especificadas en el producto y de aquellas contenidas en el manual de utilización.
- SIGA LAS INSTRUCCIONES - Deben seguirse todas las instrucciones de utilización.
- AGUA Y HUMEDAD - No use este producto cerca del agua- por ejemplo, cerca de una bañera, cuenco de lavar o fregadero; en un sótano mojado; o cerca de una piscina; y similares.
- CARROS Y SOPORTES - Cualquier combinación de carro y producto debe moverse con cuidado- paradas súbitas, fuerza excesiva y superficies irregulares pueden hacer que el conjunto se vuelque al suelo.
- MONTAJE EN PARED O TECHO - El aparato sólo debe montarse en pared o techo si está recomendado por el fabricante.
- VENTILACIÓN - El aparato no debe situarse allí donde su ventilación adecuada esté impedida. Por ejemplo, el aparato no debe situarse sobre una cama, sofá, alfombra o superficie similar ya que las aperturas de ventilación quedarían bloqueadas; ni tampoco en una instalación empotrada, como librería o armario, donde el flujo del aire estaría obstaculizado.
- CALOR - No debe situarse el aparato cerca de fuentes de calor tales como radiadores, estufas, cocinas u otros aparatos (incluyendo amplificadores) que emanen calor.
- FUENTES DE ALIMENTACIÓN - El aparato debe conectarse a la fuente de alimentación descrita en las instrucciones de operación o tal como está marcado en el aparato.
- PROTECCIÓN DEL CABLE DE ALIMENTACIÓN - Los cables de alimentación deben situarse de tal manera que no se vaya a caminar por encima de ellos o que resulten dañados o perforados por objetos situados en su vecindad, poniendo una atención especial en los tramos de cable que estén más cerca de los enchufes, tomas de corriente y el punto de salida del producto.
- LIMPIEZA - Debe desenchufarse el producto de la toma de pared antes de su limpieza
No use limpiadores líquidos ni aerosoles. Ayúdese de un paño ligeramente humedecido.
- Desconecte el cable eléctrico antes de mantener.
- Substituya el crítico de los componentes solamente  por las piezas de la fábrica o los equivalentes recomendados.
- PARA LA LÍNEA UNIDADES ACCIONADAS DE LA CA - antes de volver la unidad reparada al usuario, utilice un ohmímetro para medir de ambas láminas del enchufe de la CA a todas las piezas metálicas expuestas. La resistencia debe ser más de 100.000 ohmios
- PERÍODOS DE DESUSO - El cable de alimentación debe desenchufarse de la toma de corriente cuando el aparato no vaya a utilizarse durante períodos extendidos de tiempo.
- ENTRADA DE OBJETOS Y LÍQUIDOS - No introduzca nunca objetos de ningún tipo dentro del producto a través de los orificios o rendijas, ya que pueden entrar en contacto con puntos de voltaje peligroso y provocar así un riesgo de incendio o shock eléctrico. No derramar nunca líquidos sobre el producto.
- DAÑOS QUE REQUIEREN ASISTENCIA TÉCNICA - Desenchufe este producto de la toma de corriente y póngase en contacto con el equipo de asistencia técnica más cercano en los siguientes casos:
 - Cuando el cable de alimentación o enchufe están dañados; o
 - Si se ha derramado líquido, o si se han caído objetos extraños en el interior; o
 - Si el producto ha quedado expuesto a la lluvia o humedad
 - La aplicación no aparece funcionar normalmente ni exhibe un cambio marcado en funcionamiento: o
 - Cuando el producto muestra un cambio distintivo en su ejecución- esto indica que necesita ser revisado por un técnico
- ASISTENCIA TÉCNICA - No intente nunca reparar el producto por sí mismo, ya que al abrir el recinto del producto se expone a voltaje peligroso y otros peligros. Requiera siempre la asistencia técnica de personal debidamente cualificado.



CONDENSACIÓN

Cuando el tocadiscos se traslada de un ambiente frío a uno más cálido, o cuando la temperatura ambiental por alguna razón aumenta, se forma condensación en el interior del instrumento y el tocadiscos puede que no rinda de manera satisfactoria. En este caso, permita que descansa durante aproximadamente una hora para que se evapore la condensación formada.

NOMENCLATURA

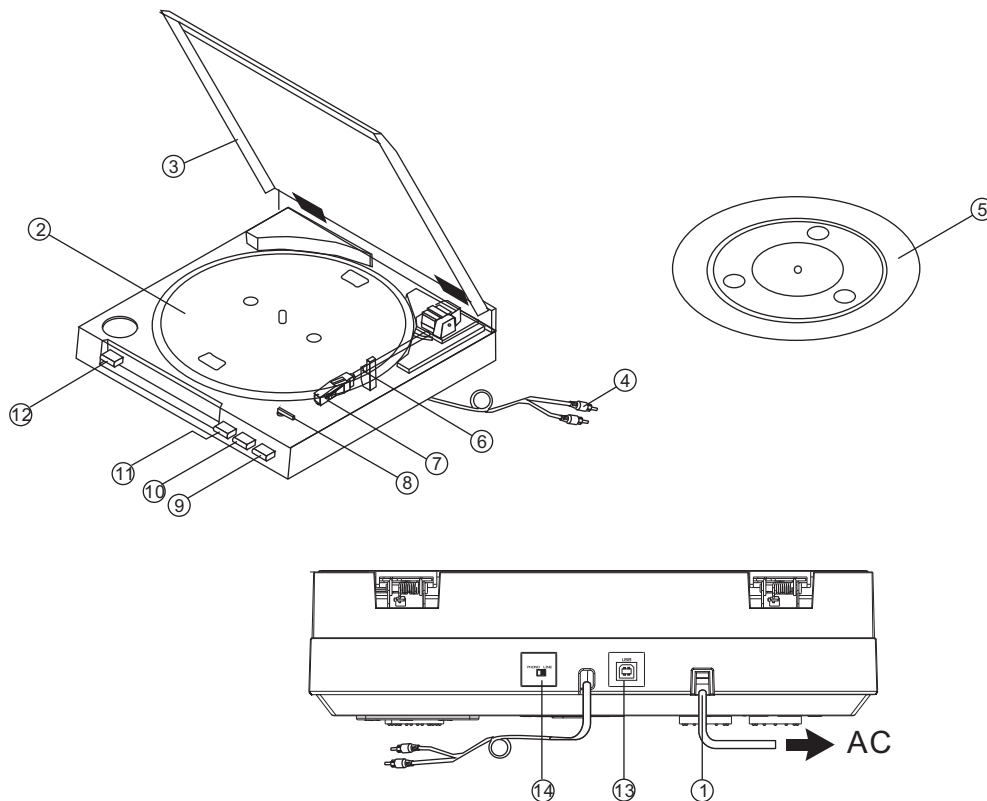

1. Cable Alimentación CA

2. Plato

3. Tapa del Tocabdiscos

4. Jack de Salida RCA

5. Estera de Goma

6. Brazo del Fonocaptor

7. Cartucho

8. Selección SIZE (*TAMAÑO*) (30/17)

9. Botón Elevación Brazo (UP/ DOWN) (*ARRIBA/ ABAJO*)

10. Botón STOP

11. Botón START (*INICIO*)

12. Botón SPEED (*VELOCIDAD*) (33/ 45)

13. Enchufe USB (Largo del cable USB: hasta 3M)

14. Interruptor de Selección Phono/Line (*Fono/ Línea*)

ANTES DE OPERAR

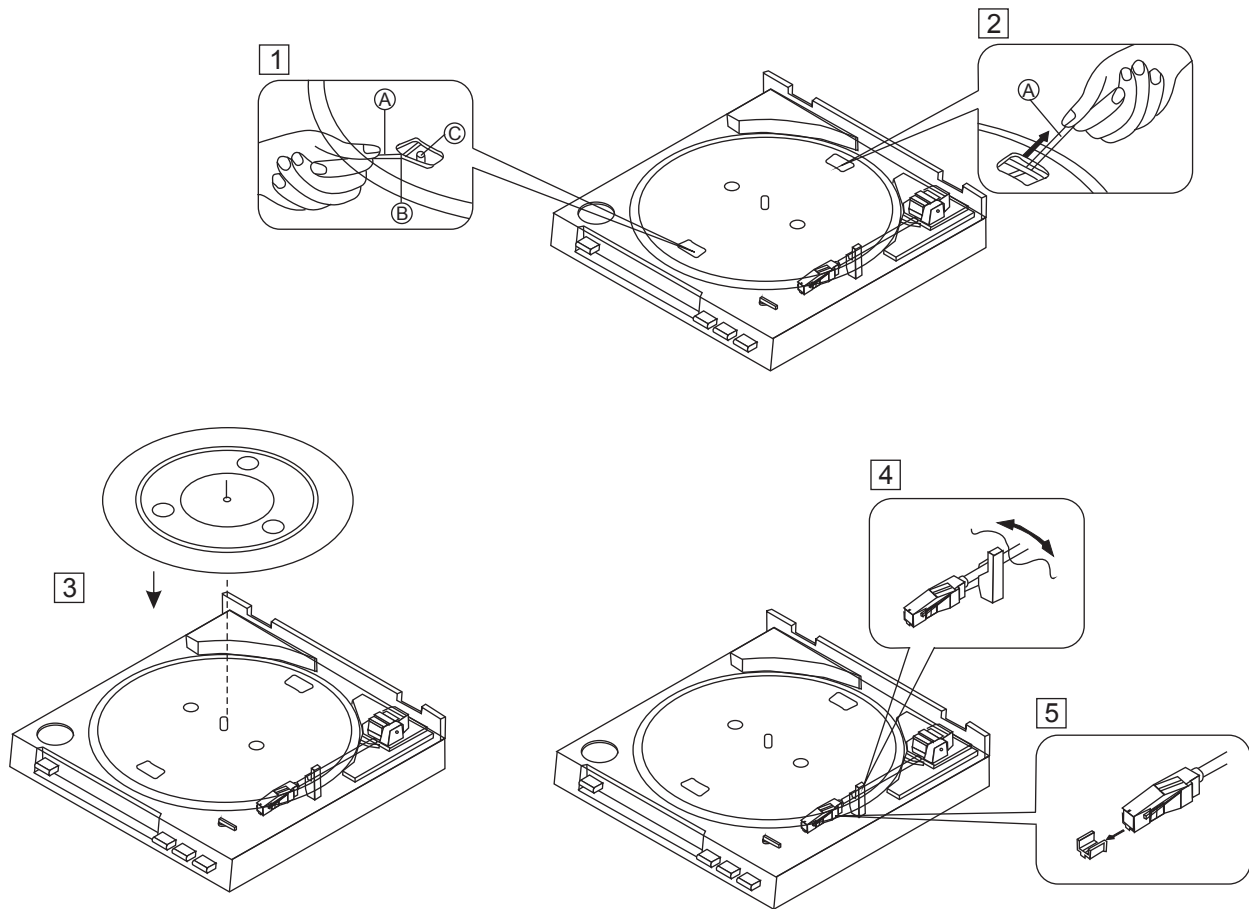

ENSAMBLAJE

Instale el tocadiscos accesorio sobre la unidad principal.

❶ Agarre la cinta A que se encuentra unida a la correa del tocadiscos B y pase la correa sobre la polea del motor C formando un bucle. Asegúrese de que la correa no se tuerza.

❷ Tire de la cinta A y retírela de la correa del tocadiscos B.

❸ Coloque la estera de goma sobre el plato.

❹ Libere el brazo del fonocaptor.

❺ Retire el protector de la aguja.

CONEXIONES

Antes de conectar la unidad se recomienda que consulte también el manual de instrucciones de su equipo actual.

Nota: Asegúrese de desconectar el equipo antes de efectuar ningún cambio en las conexiones.

1. Conecte el cable de alimentación a una toma CA.
2. Conecte el cable RCA a la entrada PHONO de su AMPLIFICADOR.

Terminales de Salida	Amplificador (Receptor)
L (Blanco)	⇒ Canal Izquierdo (L)
R (Rojo)	⇒ Canal Derecho (R)

NOTA: Puede también usar una entrada de línea ajustando el interruptor de selección phono/ line en la parte trasera del tocadiscos a "line" (línea).

3. Conecte un PC a través del cable USB

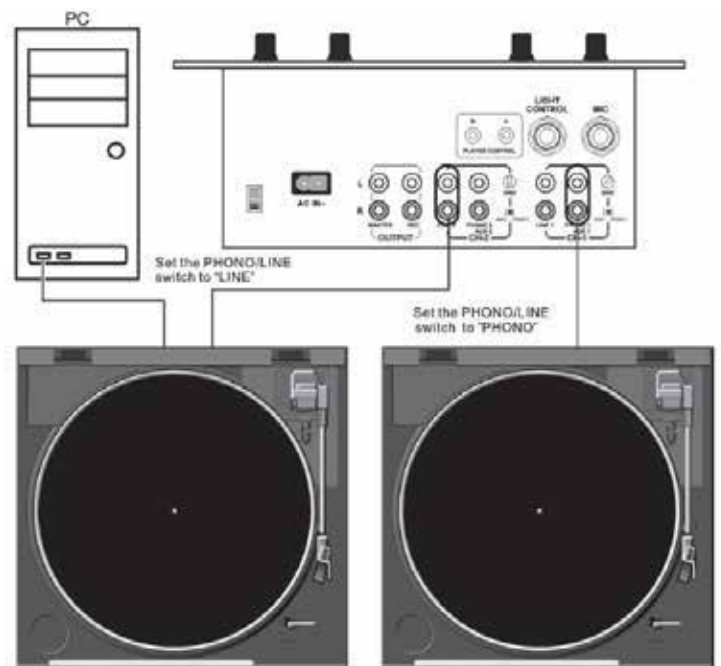

OPERACIÓN

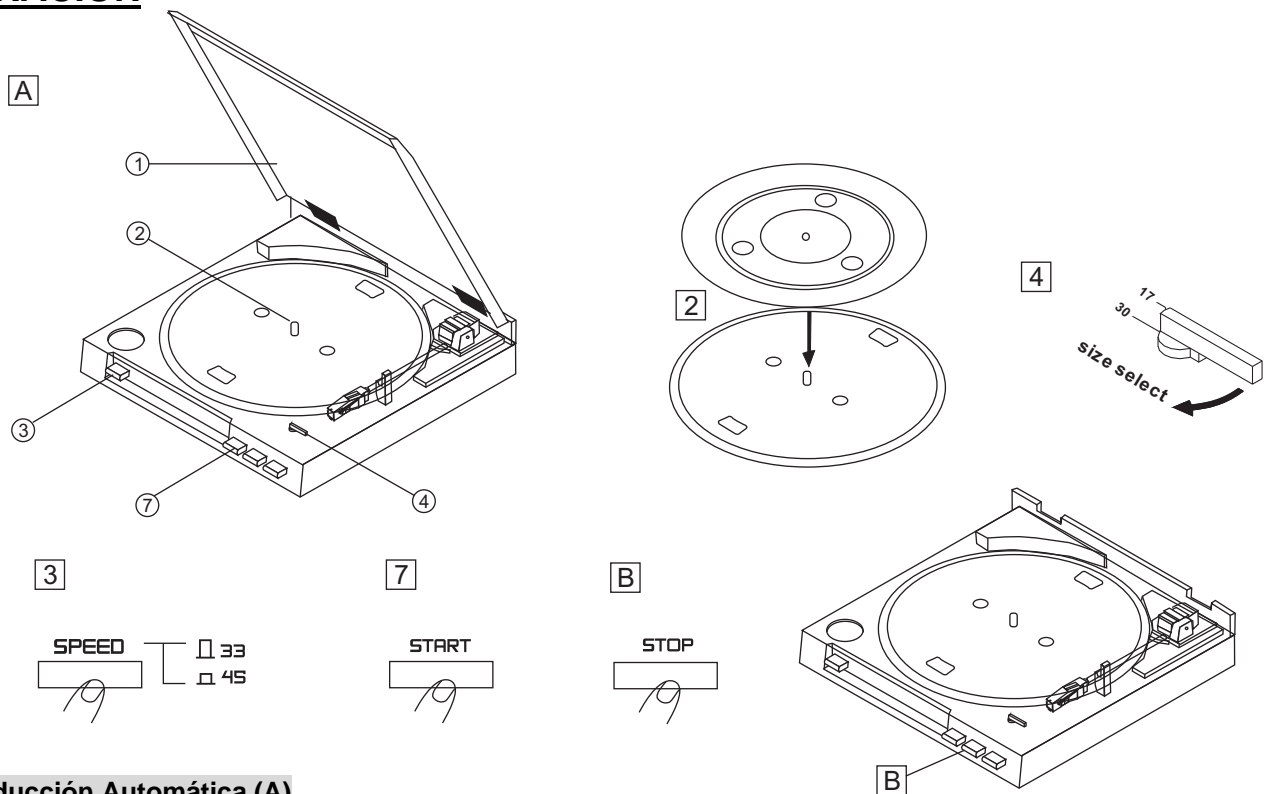

Reproducción Automática (A)

- Discos LP de 30-cm (12") y discos EP de 17-cm (7") pueden reproducirse automáticamente.
1. Retire la tapa del tocadiscos
 2. Coloque un disco sobre el reproductor
 - Coloque el adaptador EP sobre el eje central al reproducir discos EP de 17-cm (7").
 3. Haga la selección de velocidad (45 o 33) con el botón SPEED
 4. Seleccione 17 o 30 con el selector de tamaño SIZE
 5. Cierre la tapa del tocadiscos
 6. Haga la selección de entrada desde el amplificador
 7. Presione el botón START
 8. Ajuste el control del volumen desde el amplificador.
 - El brazo del fonocaptor volverá automáticamente a la posición de descanso una vez el disco haya terminado.

Para parar durante la Reproducción (B)

Presione el botón STOP

Precauciones al reproducir discos

- No haga girar ni pare el movimiento del plato manualmente
- No interrumpa el movimiento del brazo del fonocaptor manualmente cuando está volviendo a su posición manualmente.
- El mover o trasladar la unidad sin asegurar en su sitio al brazo del fonocaptor puede dañarlo
- El reproducir discos flexibles o deformados puede dañar los discos y la aguja

MANTENIMIENTO

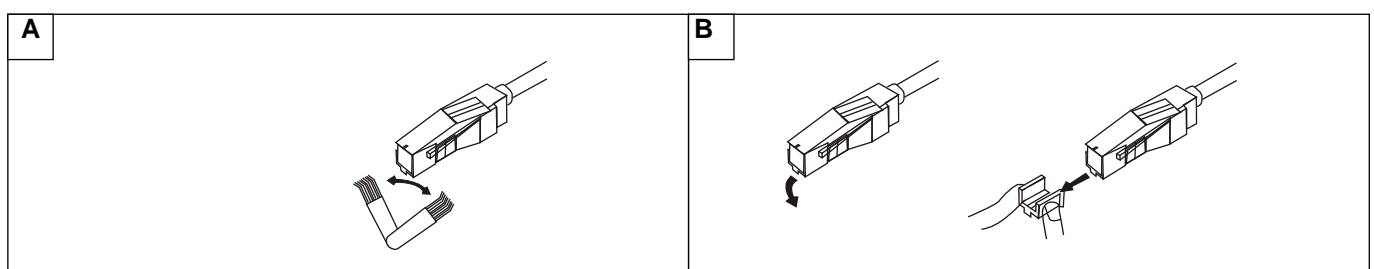

Nettoyage de la tête de lecture

A

Lorsque la tête de lecture est sale, elle provoque des bruits et entraîne une mauvaise qualité sonore. Brossez les saletés dans le sens de la flèche au moyen d'un kit de nettoyage pour têtes de lecture.

Ne pas broser dans le sens opposé ni d'un côté vers l'autre afin de ne pas endommager la tête de lecture.

Remplacement de la tête de lecture

B

Lorsque la qualité sonore baisse, remplacez la tête de lecture. Retirez l'ancienne tête en la tirant doucement vers le bas et mettez la nouvelle tête en place comme indiqué.

Maintenance des surfaces extérieures

- Essuyez la poussière et les saletés au moyen d'un chiffon sec.
- Si les surfaces sont très sales, essuyez-les avec un chiffon doux imbibé d'un peu de savon neutre dilué cinq ou six fois dans de l'eau et bien essoré. Séchez ensuite avec un chiffon sec. Ne pas utiliser de cire à meubles ou de produits de ménage.
- Ne jamais utiliser de diluants, d'essence, d'insecticides et autres produits chimiques sur ou à proximité de cet appareil puisqu'ils risquent d'abîmer la surface.

VISTA DE CONJUNTO DEL SOFTWARE AUDACITY

Audacity es un software gratuito, autorizado bajo Licencia Pública General GNU (GPL). Más información así como el código de fuente abierta puede encontrarse en la web en <http://audacity.sourceforge.net/>

Nota : Por favor asegúrese de que tiene el software instalado antes de comenzar.

Configuración de su PC para funcionar con Audacity

1. Conecte una fuente de entrada a la unidad
2. Conecte el cable USB a su ordenador
3. Instale el software de grabación Audacity
4. Abra el programa Audacity
5. Seleccione **Preference** desde la pestaña Edit en el menú Audacity.



6. Seleccione la pestaña **AUDIO I/O** en la parte superior izquierda.
 - Bajo Playback, Device, seleccione **su tarjeta de sonido interna**
 - Bajo Recording, Device, seleccione **USB Audio CODE**
 - Bajo Recording, Channels, seleccione **2 (Estéreo)**
 - Seleccione la casilla marcada como **Reproducir otras pistas mientras se está grabando una nueva**
 - Seleccione la casilla marcada como **Reproducción simultánea por software**

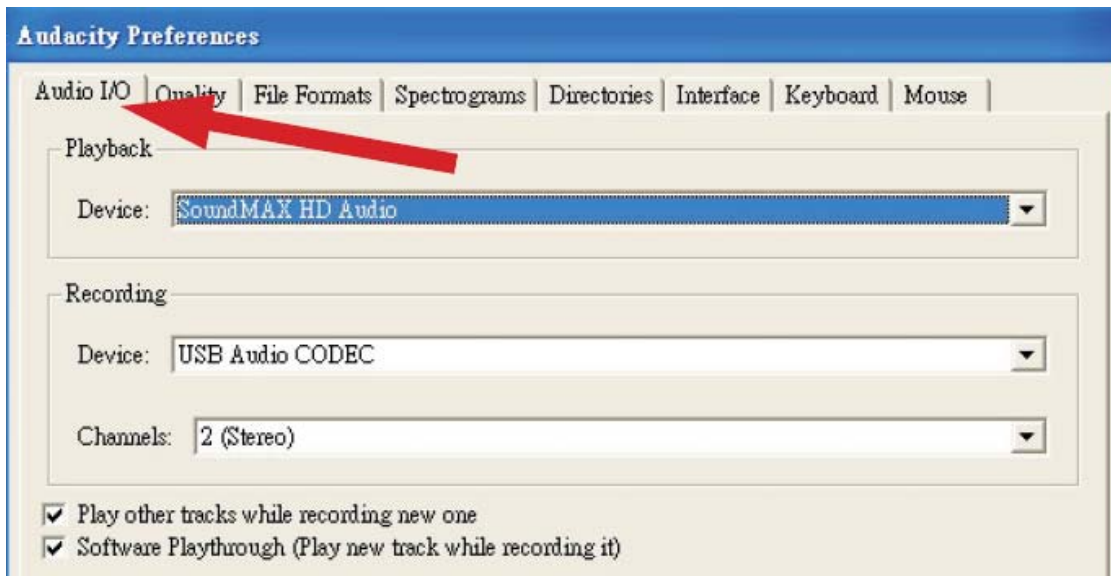

VISTA DE CONJUNTO DEL SOFTWARE AUDACITY



Grabar Álbumes con Audacity

1. Salvar un proyecto

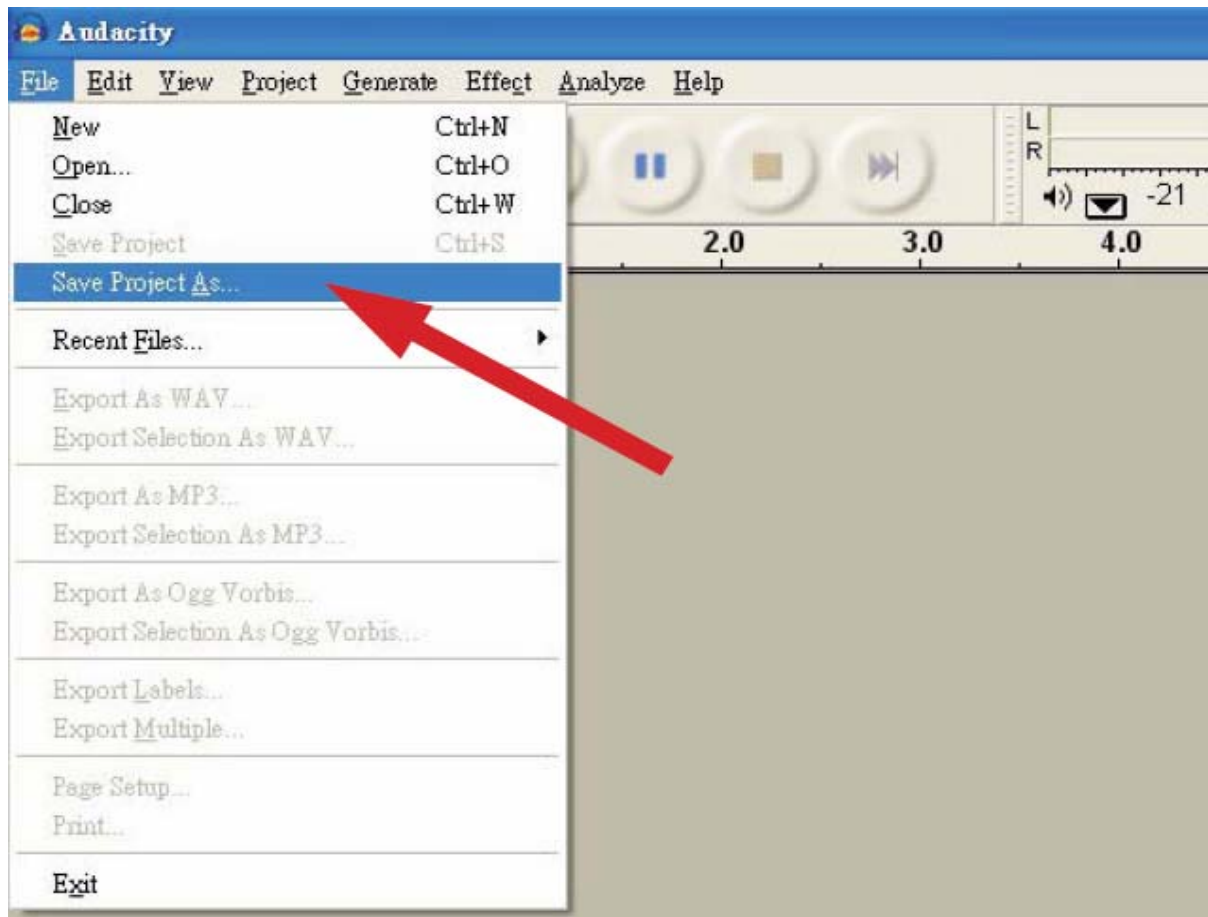
- Audacity almacena todo el audio grabado y alterado en un directorio llamado **Projectname_data**, que se encuentra localizado justo donde Ud. guardó el mismo archivo de proyecto
- Así que seleccione **Save project as** (*Salvar proyecto como*) desde la pestaña Audacity File y seleccione la localización y nombre de archivo para su proyecto
- Por favor tenga en cuenta que al iniciar Audacity de nuevo, sólo la opción de menú **“Save As...”** (Salvar Como...) estará disponible



2. Cómo grabar

- Prepare el tocadiscos USB para reproducir la canción o álbum que desea grabar
-  Haga click en el botón rojo Record para comenzar a grabar.
- Haga descender el brazo sobre el tocadiscos USB sobre el álbum y pista que desea grabar.
-  Haga click en el botón azul Pause para efectuar una pausa en la grabación. Presiónelo de nuevo para continuar
-  Haga click en el botón amarillo Stop.

Ya está. Ahora podrá manipular su grabación y explorar las posibilidades de edición que ofrece Audacity. No olvide que puede usar la función Undo (*Deshacer*) casi sin límite mientras el proyecto está abierto.

NOTA: Los CDs no pueden quemarse directamente desde una aplicación Audacity. Deben usarse otras aplicaciones para quemar CDs.

ESPECIFICACIONES

GENERAL

Modelo:	Tocadiscos Profesional de Correa con Puerto USB NTT01U
Dimensiones:	350(W) x 348(D) x 95.4(H)mm
Peso:	2.47 kg
Alimentación:	AC230V/50Hz
Consumo:	3W

SECCIÓN TOCADISCOS

Tipo	2 velocidades totalmente automático
Motor	Motor DC
Método Conducción	Por correa
Plato	195 mm diámetro. Plástico.
Velocidades	33 ¹ / ₃ y 45 rpm
Ruido y Fluctuación	Menos de 0,25% (WTD) a 3KHz (JIS)
Relación S/N	Más de 50dB (DIN-B)
Tolerancia Velocidad	3000Hz +3%, -2%
Función USB	Función grab. USB
A/D, D/A	A/D, D/A 16 bit 44.1KHz o 48KHz USB seleccionable
Interfaz Ordenador	compatible con USB 1.1, Windows XP o MAC OSX

SECCIÓN BRAZO

Tipo	Dynamic balanced straight shaped arm w/soft damping control Brazo recto dinámicamente balanceado con control suave de amortiguamiento.
Longitud Efectiva del Brazo	195 mm
Nivel de Salida Fono	1,5~3,6 mV a 1KHz 5cm/seg. (HP-4005)
Nivel de Salida Línea	90~216mV a 1KHz 5cm/seg. (HP-4005)
Separación de Canales	Más de 15dB a 1KHz
Balance de Canales	Dentro de 2.5 dB a 1KHz

Nota:

Corrosión, oxidación, pérdida de líquido de las pilas u otros efectos ácidos graduales sobre la unidad no están cubiertos por la garantía.

ELIMINACIÓN



Gestión de Residuos Eléctricos y Electrónicos

El símbolo que acompaña a este producto, sus accesorios y embalaje indican que este producto no debe ser tratado como basura doméstica común. Por favor deshágase de este equipo en el punto verde asignado por su ayuntamiento para residuos eléctricos y electrónicos. En la Unión Europea y otros países europeos existen sistemas de recogida selectiva para los productos usados eléctricos y electrónicos. Al cerciorarse de la recogida apropiada de su producto usado colabora con la prevención de daños al medio ambiente causados por desechos potencialmente nocivos para el ser humano. El reciclado de los materiales contribuirá así mismo a la conservación de recursos naturales. Por favor no se deshaga de su producto usado eléctrico o electrónico tirándolo con la basura doméstica común. Para más información sobre el reciclaje de este producto, póngase en contacto con su ayuntamiento, su servicio de recogida de basuras o el punto de venta donde adquirió el producto.

Para más información y condiciones de garantía, visítenos en: www.nikkei.eu