

- EN For more information see www.nikkei.eu
- NL Voor meer informatie zie www.nikkei.eu
- D Für weitere Informationen siehe www.nikkei.eu
- F Pour plus d'informations, veuillez consulter le site www.nikkei.eu
- E Para más información, visite www.nikkei.eu
- DK For mere information besøg www.nikkei.eu
- FI Lisätietoja löydät osoitteesta www.nikkei.eu



1

Check the contents

Controleer de inhoud
Kontrollieren Sie den Inhalt
Vérifiez le contenu
Revise el contenido
Kontroller indholdet
Tarkista sisältö

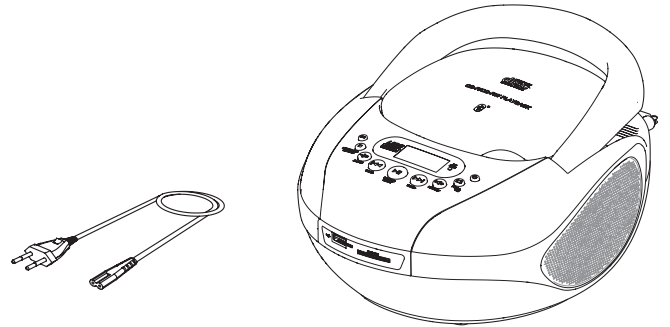

2

Connect to the mains

Sluit op het lichtnet aan
Schließen Sie die Netzspannung an
Raccordez au réseau électrique
Conecte a la red eléctrica
Tilslut til lysnettet
Kytke verkkovirtaan

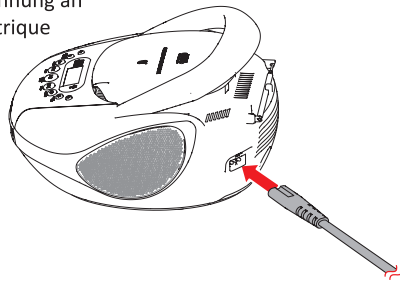
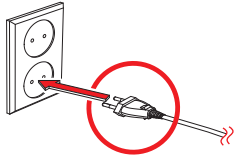

OR Place batteries

Of
Oder
Ou
O
Eller
Tai

Plaats de batterijen
Legen Sie die Batterien ein
Placez les piles
Coloque las pilas
Sæt batteriet i
Paristojen asettaminen

4x LR14

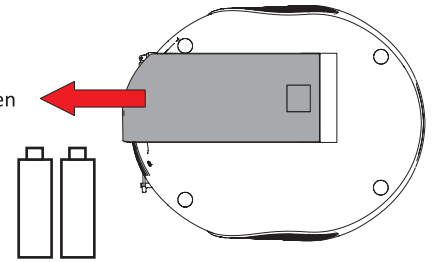

3

Turn on the device

Schakel het apparaat in
Schalten Sie das Gerät ein
Mettez l'appareil en marche
Encienda el aparato
Tænd for apparatet
Kytke laite toimintaan

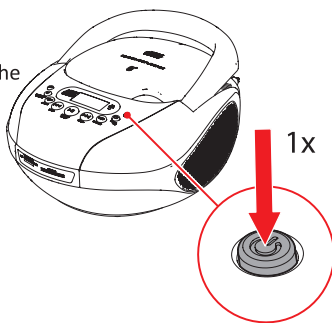

4

Function button

De functie toets
Die taste function
La touche function
La tecla function
Knapperne function
Painike function

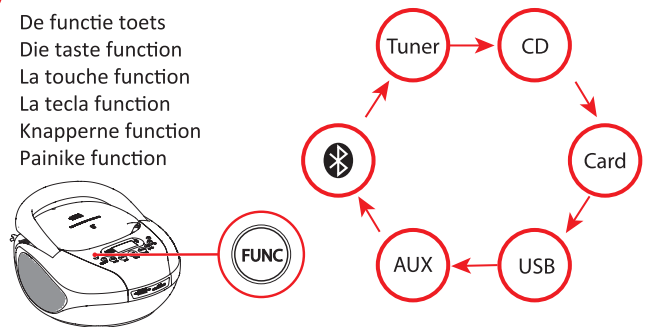

5

Slide out the antenna

Schuif de antenne uit
Antenne ausziehen
Dépliez l'antenne
Extienda la antena
Skub antennen ud
Työnnä antenni ulos.

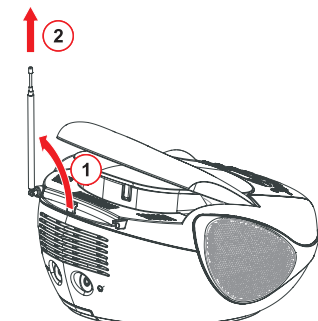

6

Select radio frequency

Kies frequentie
Wählen Sie die Frequenz
Sélectionnez la fréquence
Elija la emisora
Vælg frekvens
Valitse taajuus

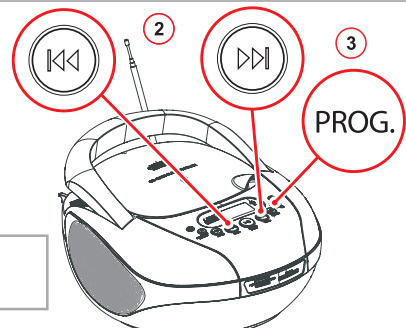

7 Insert a CD

Voer een cd in
Legen Sie eine CD ein
Introduisez en CD
Inserte un CD
Sæt en CD i
Aseta CD

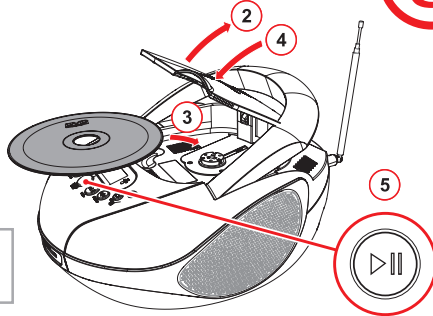
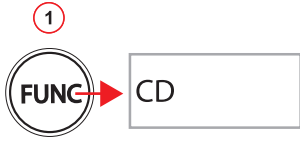

8 CD functions

CD functies
CD-Funktionen
Fonctions CD
Funciones del CD
CD-funktioner
CD-toiminno

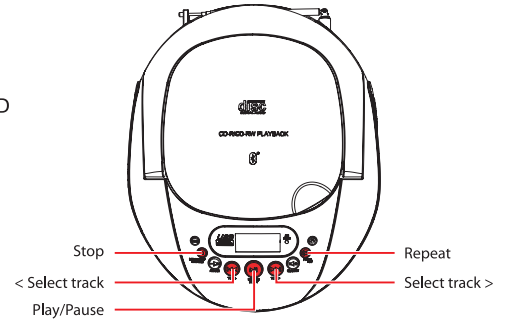

9 Adjust the volume

Pas het volume aan
Passen Sie die Lautstärke an
Réglez le volume
Ajuste el volumen
Indstil volumen
Sääda äänenvoimakkuutta

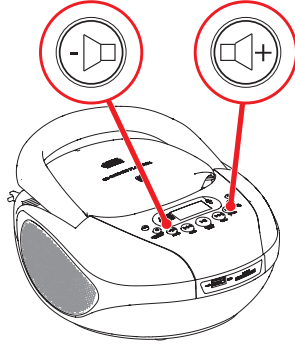

10 USB and memory card

USB en geheugenkaart
USB und Speicherkarten
USB et carte mémoire
USB y tarjeta de memoria
USB og hukommelseskort
USB ja muistikortti

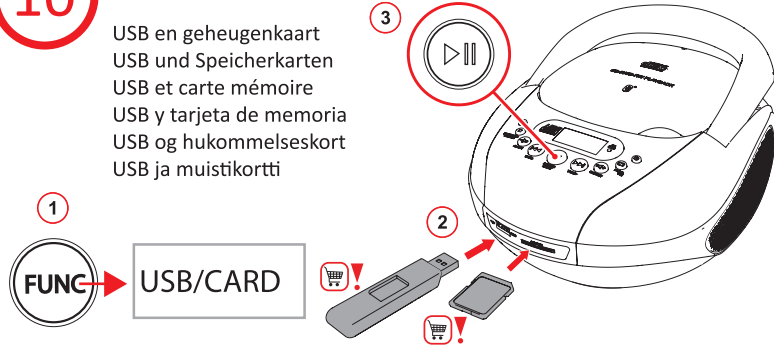

11 AUX IN connection

AUX IN aansluiting
Buchse AUX IN
Connexion AUX IN
Conexión auxiliar
AUX IN-tilslutning
AUX IN-liitäntä

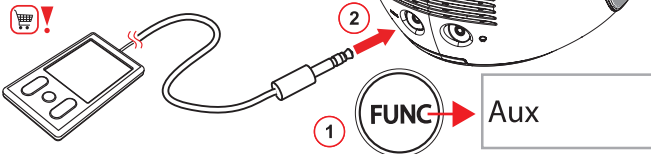

12 Headphone jack

Hoofdtelefoonaansluiting
Kopfhörerbuchse
Prise casque
Toma de auriculares
Hovedtelefonstik
Kuulokkeen liitin

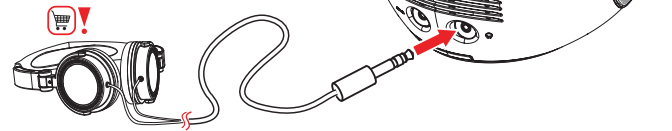

13 Bluetooth connection (A2DP support)

Bluetooth verbinding (A2DP support)
Bluetooth-Verbindung (A2DP-Unterstützung)
Connexion Bluetooth (Support A2DP)
Conexión Bluetooth (Compatibilidad con A2DP)
Bluetooth-tilslutning (A2DP støtte)
Bluetooth-yhteys (A2DP-tuki)

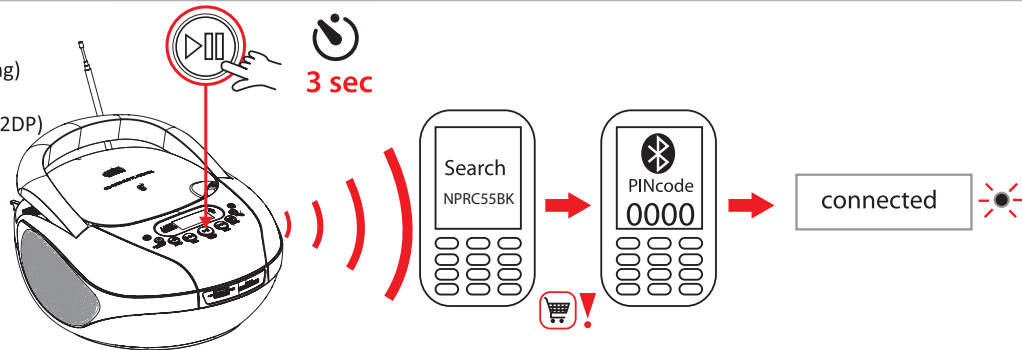

Specifications

Specificaties

Technische Daten

Spécifications

Especificaciones

Specifikationer

Tekniset tiedot

Power supply:
AC 110-230V ~ 60/50Hz
Batteries: 2x LR14 (Batteries not included)
Speaker output:
2 x 1,5W RMS
Power consumption: 15W
FM tuner, frequency range:
87,5 - 108 MHz
LCD Display
USB slot
Memory card slot
FM tuner
Compatible with CD/
CD-R/CD-RW
AUX jack: 3.5 mm
Earphone jack

Stroomvoeding:
AC 110-230V ~ 60/50Hz
Batterij: 2x LR14 (Batterijen zijn niet bijgeleverd)
Luidspreker output:
2 x 1,5W RMS
Energieverbruik: 15W
FM-tuner, FM frequentie-
bereik: 87,5 - 108 MHz
LCD display
USB aansluiting
Geheugenkaart aansluiting
FM-tuner
Geschikt voor CD/
CD-R/CD-RW
AUX aansluiting: 3.5 mm
Hoofdtelefoonaansluiting

Stromzufuhr:
AC 110-230V ~ 60/50Hz
Batterie: 2x LR14 (Die Batterien sind im Lieferumfang nicht enthalten)
Lautsprecher-Output:
2 x 1,5W RMS
Energieverbrauch: 15W
FM-Tuner, Frequenzbereich:
87,5 - 108 MHz
LCD-Display
USB Anschluss
Speicherkartensteckplatz
FM-Tuner
Geignet für CD/ CD-R/CD-RW
Buchse AUX: 3.5 mm
Kopfhörerbuchse

Alimentation électrique:
AC 110-230V ~ 60/50Hz
Batterie: 2x LR14 (Les piles ne sont pas livrées)
Sortie haut-parleur:
2 x 1,5W RMS
Consommation électrique: 15W
FM-Tuner, Plage de fréquence:
87,5 - 108 MHz
Affichage LCD
Port USB
Fente de carte mémoire
FM-Tuner
Adapté pour CD/ CD-R/CD-RW
Prise AUX: 3.5 mm
Prise casque

Fuente de alimentación:
AC 110-230V ~ 60/50Hz
Batería: 2x LR14 (Las pilas no están incluidas)
Salida-altavoz:
2 x 1,5W RMS
Consumo de energía: 15W
Sintonizador FM, Intervalo de frecuencia: 87,5 - 108 MHz
Pantalla LCD
Conexión USB
Ranura de tarjeta de memoria
Sintonizador FM
Compatible con CD/
CD-R/CD-RW
Toma AUX: 3.5 mm
Toma de auriculares

Strømforsyning:
AC 110-230V ~ 60/50Hz
Batteriet: 2x LR14 (Batterier er ikke inkluderet)
Højtaler-output:
2 x 1,5W RMS
Energiforbrug: 15W
FM-tuner, Frekvensområde:
87,5 - 108 MHz
LCD-display
USB tilslutning
Hukommelseskort tilslutning
FM-tuner
Egnet til CD/ CD-R/CD-RW
AUX stik: 3.5 mm
Hovedtelefonstik

Syöttövirta:
AC 110-230V ~ 60/50Hz
Paristo: 2x LR14 (Paristoja ei ole mukana)
Käiutinähtö:
2 x 1,5W RMS
Tehonkulutus: 15W
FM-viritin, Taajuusalue:
87,5 - 108 MHz
Nestekidenäyttö
USB-liitäntä
Muistikorttipaikka
FM-viritin
Yhteensopivuus CD/
CD-R/CD-RW
AUX -liitin: 3.5 mm
Kuulokkeen liitin