

**N|I|K|K|E|I**

32" LED TV  
User Manual

NH3221SMART



<b>Getting Started/Features of Your Appliance ..</b>	<b>4</b>	<b>Main Menu .....</b>	<b>20</b>
<b>Important Warnings .....</b>	<b>5</b>	Input Sharing .....	20
<b>Keypad and Connections .....</b>	<b>8</b>	Live TV Menu .....	20
Rear Panel for Jacks .....	8	Picture Settings .....	20
<b>Before Use .....</b>	<b>9</b>	Sound Settings .....	21
Content of Package .....	9	Tuning .....	21
Remote Control .....	9	Functions .....	23
<b>Remote Control Button Functions .....</b>	<b>10</b>	Timer Settings .....	24
<b>Start-Up / First Time Installation .....</b>	<b>11</b>	Lock Settings .....	24
Language .....	11	<b>Troubleshooting .....</b>	<b>25</b>
Country .....	11	<b>Technical Specifications .....</b>	<b>26</b>
Time Zone .....	11	<b>Product Features .....</b>	<b>27</b>
Network Settings .....	11	<b>Stand Setup / Assembly .....</b>	<b>28</b>
Interface Selection .....	11		
<b>Home Page .....</b>	<b>12</b>		
Recommended Applications .....	12		
Applications .....	12		
Browser .....	12		
Sports & Music .....	13		
Sources .....	13		
Settings .....	13		
Set the Name of Your Appliance .....	14		
Network & Internet .....	14		
Applications .....	14		
Device Preferences .....	14		
<b>Media .....</b>	<b>17</b>		
Picture .....	17		
Sound .....	18		
Video .....	18		
Installation Package .....	19		
Local Storage .....	19		
Network Sharing .....	19		

## Please read this user manual before installation and operation.

Dear Customer,

We kindly request you to read this whole manual carefully before using your product and then keep it as a source of reference, as it may be necessary in the future.

### This user guide will...

Ensure the quick and safe use of your appliance. Particularly observe the information regarding safety.

### The device features the following:

- Full function remote control
- For operations on the screen, displaying the complete menu and commands (on screen display);
- Multilanguage OSD menu support
- Memory for 256 analog channels **(Optional)**
- Auto search option
- Programmable ON/OFF timer
- Automatic standby at program end
- Auto display format (4:3 or 16:9)
- Fast teletext with 1000 pages of memory
- Digital Connection with HDMI port
- Playing audio, picture and film files from USB port
- Memory for 10000 digital channels **(Optional)**
- CI Module
- AV In
- YPbPr Input
- VGA Port
- DVB T2 / C **(Optional)**
- DVB T2 / C / S2 **(Optional)**
- DVB S2 **(Optional)**
- Android™ **(Android is a trademark of Google LLC.)**
- Wi-Fi and Ethernet (LAN) Support
- Bluetooth **(Optional)**







“The terms HDMI, HDMI High Definition Multimedia Interface, and the HDMI Logo are trademarks or registered trademarks of HDMI Licensing Administrator, Inc.”

\* Keep in mind that this user guide may apply to other product models.

\* Your TV's OSD (On Screen Display) may differ from the models shown in this manual.

\* Screen sharing is not supported on some iPhone and Android phone models.

	<b>CAUTION</b> <b>DO NOT OPEN - RISK OF ELECTRICAL SHOCK!</b>	
<p>WARNING: PLEASE DO NOT OPEN COVER (OR BACKPANEL) TO AVOID ELECTRICAL SHOCK DANGER. THE DEVICE DOES NOT INCLUDE PARTS WHICH CAN BE REPAIRED BY USER. REFER TO AUTHORIZED PERSONEL FOR SERVICE OPERATIONS.</p>		
	<p>This sign is used for the purpose of warning against risk of electrical shock, due to non-insulated material in the device.</p>	
	<p>This sign is used in order to warn the user that there are important use and maintenance (service) instructions in the device manual.</p>	

- Make sure that voltage on the identification plate meets the local electric network voltage.
- This device set is a first class device. It must be connected to a grounded wall outlet.
- In order to provide adequate ventilation, place the device in such a manner that a space of 10 cm is left around it.
- Do not block the back and side ventilation holes of your device Set. Do not cover the ventilation openings with items like newspaper, tablecloth, curtain, etc.
- Install the device far enough from the heat sources (fireplace etc.) and devices that creates strong magnetic and electrical field.
- Relative humidity at the installation room cannot exceed 85%.
- Do not expose your appliance to direct sunlight when placing.
- Do not expose your appliance to mechanical vibration or bump.
- Do not place your appliance on dusty environments.
- Water splashes or drops must be avoided upon the devices.
- Substances filled with water (vase, etc.) must not be placed upon the device.
- Condensation can be seen on screen (and on some parts inside the Device set) when moving the TV set from a colder ambient to a warmer one.

Before switching on the appliance set again wait for the evaporation.

- The appliance set can be operated or switched to standby status using the buttons on the set.
- If you are not planning to use the appliance for a long time, unplug the power cable from the main plug.
- It is recommended to unplug the Device set from mains switch and antenna cable during thunderstorms to avoid hazardous electrical or electromagnetic fluctuations. Therefore, arrange the mains and antenna plugs to be unplugged easily when needed.
- Do not place inflammable objects such as lighting candle on the appliance.

### Led Panel

The materials used in this product are made of fragile materials. Therefore, they can break when the product is dropped or hit with other objects. LED panel is a high tech product and offers you high detailed images. From time to time, a few inactive pixels on screen can appear in blue, green or red steadily. This has no effect over the product performance.

### Transport

Make sure that the product is turned off, unplugged, and all cables are disconnected during transport. 2 or more people may be required to carry large TVs. Do not press or apply pressure to the front panel of the TV.

Otherwise, you may cause product damage, fire or personal injury.

- Do not hit the product, drop anything in it, and do not throw anything at the screen.
- Do not press or scratch the panel with your hand or a sharp object such as nails, pencils or pens. Otherwise, the screen may get damaged.

### Cleaning and Maintenance

When cleaning, unplug the power cord and wipe it gently with a soft, dry cloth. Do not spray water and other liquids directly on the TV. Do not use glass cleaner, air freshener, insecticide, oil, polish (car, industrial), abrasives, acetone, thinner, benzene, alcohol and similar materials that can damage the products and panels. Otherwise, it may result in electric shock or product damage.

## NOTICE

Aggressive cleansers, alcohol based and abrasive products can damage screen. Frequently dust out the ventilation pores on the back and on the sides. Using solvents, abrasive or alcohol based products can damage the appliance set. In case of any object or liquid leakage inside the device, immediately pull out the plug and have the device checked by an authorized service. Neither unseal the device by yourself nor have it opened by unauthorised people, otherwise you will risk both yourself and the device.

Keep the packing box and original packing materials to repack your appliance when needed.

### Handling and Moving the TV

- It is recommended to carry the TV in a box or in its original packaging material.
- Unplug the power cord and all other cables before lifting or moving the TV.
- To prevent the product from being scratched or damaged, and to carry it safely, it must be transported vertically by removing from the box without touching the screen by at least two people.

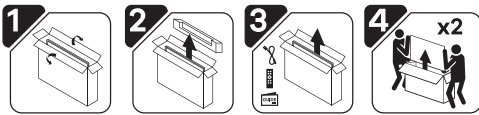

Hold the bottom and top of the TV frame firmly. Make sure not to hold the transparent part, speaker and speaker grill area.

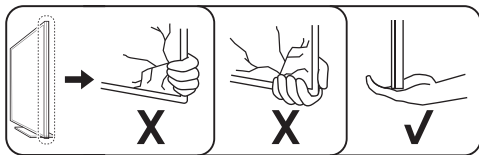

- During transport, do not shake the TV or subject it to excessive vibration.
- During transport, keep the TV upright, never turn it sideways or tilt it to the left or right.
  - When handling the TV, be careful not to damage the protruding buttons.

### Mounting

- Install the appliance near a plug that can be accessed easily.
- Place the appliance set on fixed and flat ground.

### Wall mounting:

**Warning:** Two persons needed for this operation.

**In order to assure a safe setup, pay attention to the safety points below:**

- Check the carrying capacity of the wall for the total weight of appliance set and wall mounting mechanism.
- Follow the instructions coming with the wall mount piece.
- The appliance set must be installed on a plain wall
- Make sure to use seals adequate with the wall material.
- Make sure that the appliance set cables won't hang up on the device.

All other security instructions concerning our appliance sets are also valid in here.

### Mounting on a stand:

**Warning:** Two persons needed for this operation.

**In order to assure a safe setup, pay attention to the safety points below:**

- Lift the TV and place it in an upright position on the stand.
- Leave 10 cm (minimum) space from the wall for proper ventilation.
- Do not place the product on a place smaller than the product's surface width.

### CAUTION:

Make sure that the surface you are planning to place the appliance set on is strong enough to carry the weight. Do not place the set on an unstable surface (a mobile rack, utmost point of a section, etc.) and make sure that the front side of the TV set does not hang down over the surface it is placed on.

### CAUTION:

Do not install the TV on or near heat sources, as this may cause fire or other damage.

## Conditions Regarding Environment and Human Health

### Complies WEEE Regulations.

#### WEEE

This device should not be disposed of with household waste, being formed of recycled materials in accordance with the WEEE directive.



This symbol on product or its package indicates that this product should not be treated as a domestic waste. Instead, it should be delivered to appropriate collection points for recycling electrical and electronic appliances. You will help potential negative results that may arise in respect of environment and human health be prevented by ensuring that this product is disposed accordingly. **Recycling the materials will help natural resources be protected.**

For more detailed information regarding recycling of this product, please contact local civil offices, domestic wastes disposal services or the dealer you have purchased the product.

- Do not touch the outlet and wall plug with wet hands.
- Whenever you recognize a burning smell or smoke immediately unplug the mains switch of appliance set.
- Do not open the back cover of the appliance set on your own. Otherwise you may be exposed to electric shock.
- The appliance set has adequate protection to avoid giving away X-ray radiation. Workouts carried by unqualified persons, changes in the high voltage section or changing the LED panel with an inadequate model can cause a major increase in the X-ray radiation. A set modified this way has no initial specifications and must not be operated.
- Excessive sound pressure from earphones and headphones can cause hearing loss.
- Dispose used batteries into appropriate bins considering the damages it can give to the environment.

### Information Regarding Usage Faults

- Any liquid contact to product in case of rainwater reaches to the product through antenna cable,
- Incorrect voltage application, high voltage reception,
- Interventions performed by unauthorised individuals,

- Faults due to dropping and crashing after the product is delivered to the consumer, the breakages and scratches on outer surface are all user faults.

### Information Regarding Efficient Use in Respect of Energy Consumption

- When the appliance set does not work, it should be unplugged rather than being turned off using the remote controller. In case it is turned off by the remote controller, it will continue to consume energy on Stand-By position.
- Low sound level will reduce energy consumption.

Its service life is 10 years. This is the period for which the spare parts required for the operation of this product as defined.



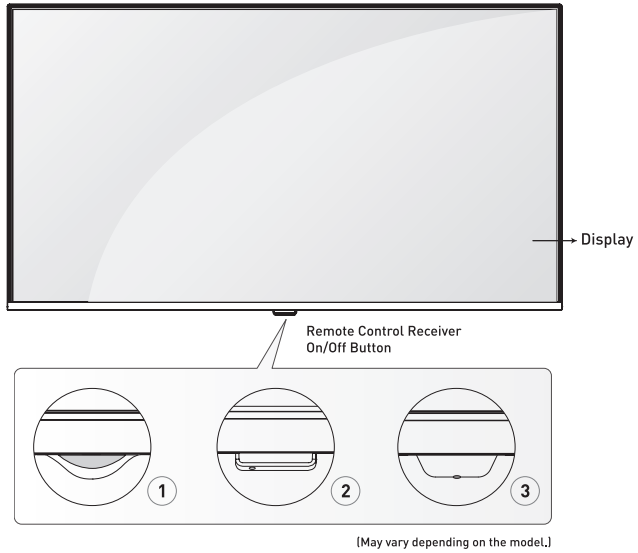

Rear Panel for Jacks (May vary depending on the model.)

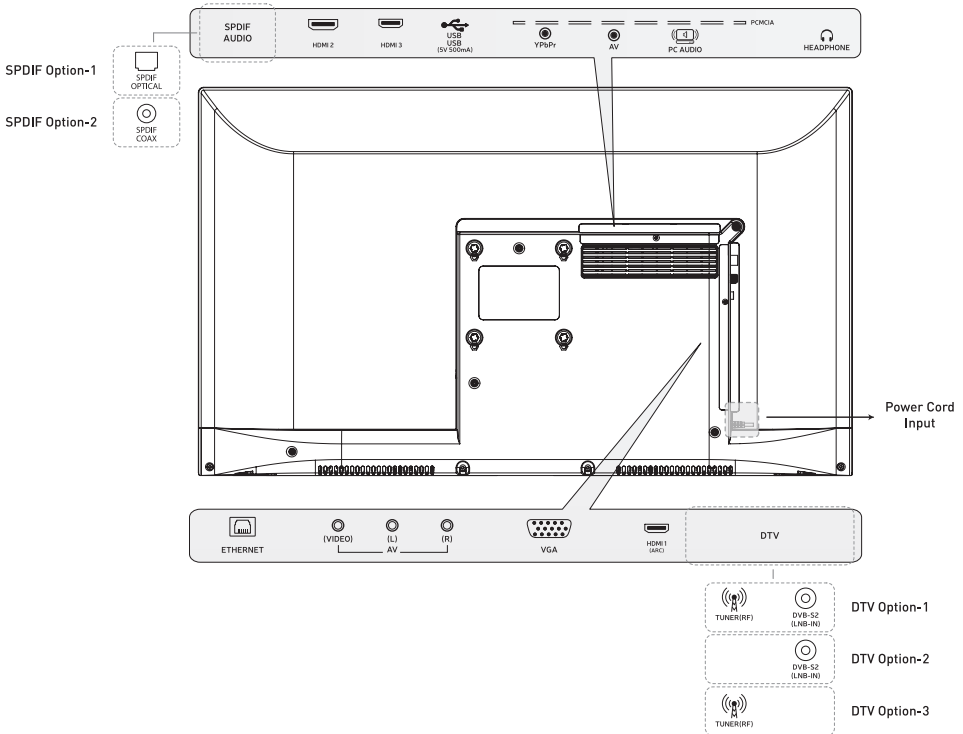



### Packing

When you open the package, make sure that no necessary parts are missing. If any of these are missing or damaged, please contact your dealer.

- Remote Control
- User Manual
- Batteries

### Remote Control

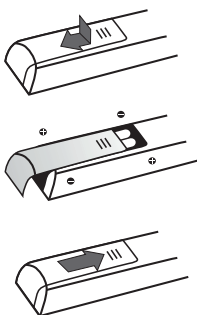

After reading the instructions on this page regarding the operation of your TV set and the remote controller, you can proceed to the other pages that tell the use of remote control and channel setting procedure.

To replace the batteries, open the battery cover, replace the batteries (2x AAA) + and - poles match the

directions in the battery compartment and then close the battery cover. Make sure you point the remote control at the remote control receiver on the TV.

#### CAUTION:

- Do not use old and new batteries together, otherwise the remote control may be damaged.
- Do not use rechargeable batteries.
- Do not expose the batteries to high temperatures; do not throw in the fire, charge or lay open. Otherwise this may cause effluence or explosion.
- If you are not going to use the remote control for a long time, remove the batteries inside.
- If the battery is replaced with a wrong type, there is danger of explosion. Please replace only with the same or equivalent battery.

### Watching TV

- Plug the electric cable FIRST to the television, and THEN to the wall outlet. Location of the electric socket at the back side of the TV can vary upon the model.
- Your TV set can only be connected to an AC power supply. It must not be connected to a DC supply. If the plug is departed from the electric cable, never plug it into wall plug.
- Plug the exterior antenna cable or cablevision cable to the antenna/cable input socket at the back of the TV set.

#### CAUTION:

- Antenna socket (75 Ohm - VHF/UHF/cable) can be used for the connection of other devices (video recording device, satellite receiver, etc) connected with an exterior antenna or modulator. We recommend not to connect other devices (video recorder, satellite receiver, etc.) to your TV set initially, as the installation procedure will get more complicated due to the additional steps. You may connect these devices after finishing channel adjustment.

- You can turn on your TV by pressing the On/Off button.

#### NOTE:

- Before connecting the other devices to AV sockets, complete the channel adjustment to avoid any problems about device selection.
- Unplug the power cord from the outlet before connecting any device to your TV. Otherwise, you may cause your TV to malfunction.









- 1. Standby:** Switches On/Off the device.
- 2. Source :** Opens the source page.
- 3. Mute :** Switches On/Off the volume.
- 4. TXT:** Displays the Teletext.
- 5. Screen Mirroring:** Screen mirroring allows the display of the compatible screen (such as a smartphone) on TV.
- 6. REC:** Starts the PVR recording.
- 7. PVR:** Opens the recording playback page.
- 8. Stop:** Stopping media files.
- 9. Fast Forward:** Fast forwards the media.
- 10. Play/Pause:** Plays or pauses the media. / Opens the time shift menu.
- 11. Fast Rewind:** Fast rewinds the media.
- 12. Color Keys:** Activates the functions related with Red/Green/Yellow/Blue icons.
- 13. Space Key:** Performs space between characters and words on the on-screen keyboard.
- 14. Delete Button:** Deletes the characters written on the screen keyboard.
- 15. HOME:** Opens the Smart TV page.
- 16. VOL+/-:** Adjusts volume level.
- 17. CH+/-:** Changes channels.
- 18. Mouse:** Turns the mouse on/off.
- 19. OK:** Opens the channel list.
- 20. Navigation Buttons:** Performs navigation in menus.
- 21. Menu:** Opens the menu.
- 22. EXIT :** Exits the application and menu.
- 23. RECALL:** Switches to previous channel.
- 24. FAV (Favourites):** Performs the operation regarding the coloured keys.
- 25. EPG (Electronic Programme Guide):** Displays the electronic programme guide.
- 26. Info :** Displays information about the content on the screen.
- 27. Numeric Buttons:** Changes channels, enters a number in a text box on the screen.
- 28. Subtitle Language:** Shows the subtitle option.
- 29. Audio Language:** Shows the audio language option.



### Start-Up

Plug the power cord in. In standby mode, press the  (StandBy) button on the remote controller to turn on the TV.

If you are turning on the TV for the first time; your TV will start booting, please wait. After the booting is completed, the First Time Installation menu will be displayed.

**Language:** Press / buttons to select the language you want, then press **OK** button to confirm. Press "Next" button to proceed to the next step.

**Country:** Press / and / buttons to select the country you want, then press **OK** button to confirm. Press "Next" button to proceed to the next step.

**Time Zone:** Press the / keys to select your city or a city on the same time zone as your city, then press the **OK** button to confirm. Press "Next" button to proceed to the next step.

**Network Settings:** Displays the current wired network information. Press "Next" button to proceed to the next step.

**Interface Selection:** Choose which button you want to use to turn on your Smart Television. Start TV; (To open the LiveTV application) Start with Homepage; (To open the Smart TV home page).

Press "Next" button to proceed to the next step.

You are ready to use your Smart TV.

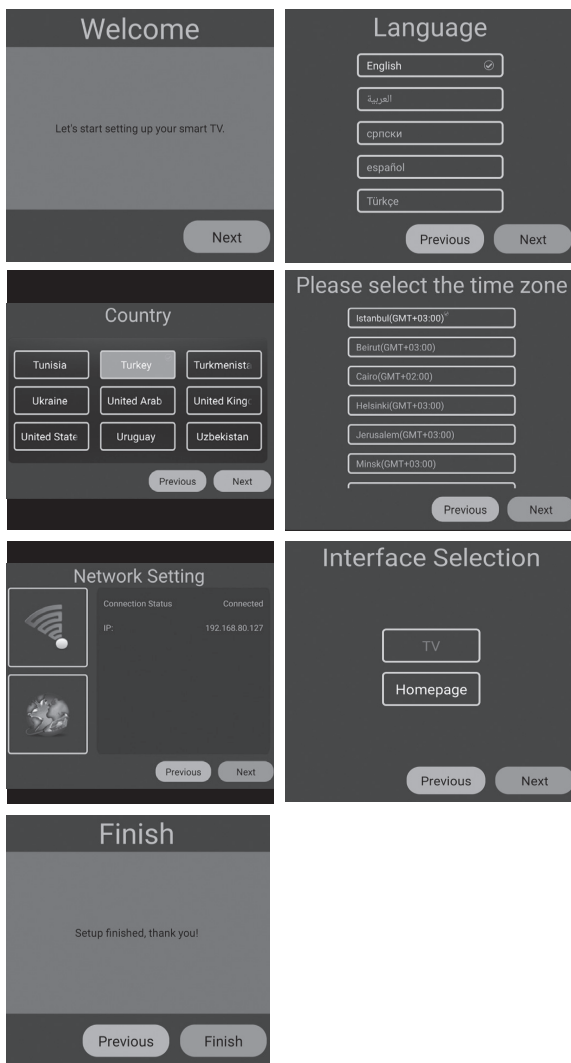

Before you start using the TV, make sure that the time and date are correct. You can access the home page by pressing the **"HOME"** button on the remote control. The first line of the homepage includes videos that are newly trending. Videos will be updated every few days. Press the ◀/▶ buttons to select the video and then press the **OK** button to play the desired video (Note: Youtube application must be installed to play these videos).

### Recommended Applications

These are the recommended applications in the Application Store. Press **OK** button to download these applications from the store. You can also enter the Application Store to download different applications.

### Applications

This section includes pre-installed and user-installed apps. Press ◀/▶ buttons to select a APPLICATION, then press **OK** button to start the application.

### Browser

The user can access the internet via the browser application (The browser must be downloaded and installed). After installing the browser, it can be accessed by pressing the **"HOME"** button on the remote control.

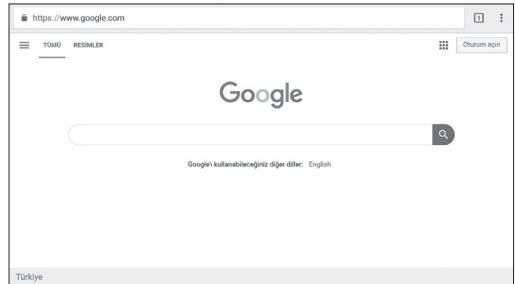
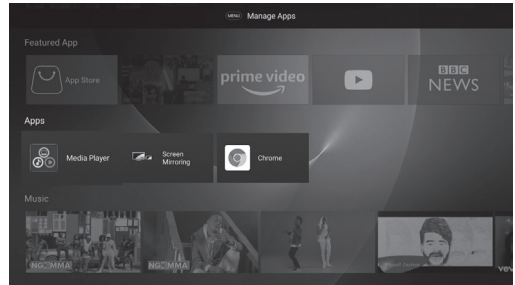
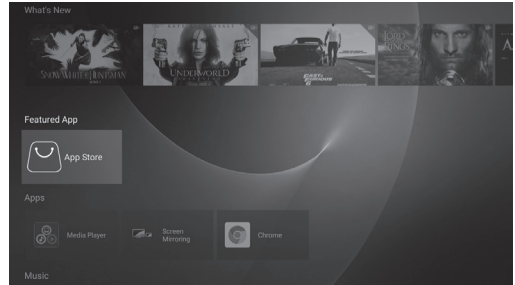
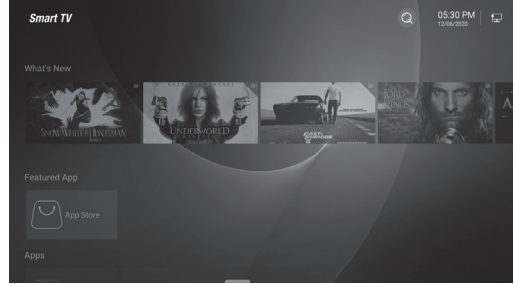

## Sports & Music

This line includes trending music and sports videos. Press the ◀ / ▶ buttons to select the video and press the **OK** button to play it (Note: YouTube application must be installed to play these videos.)

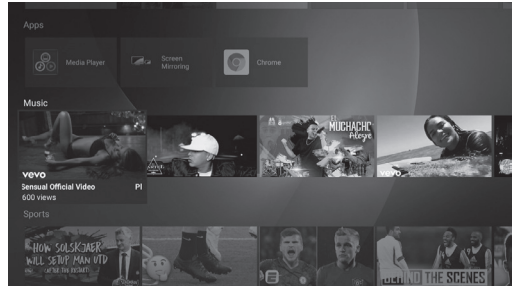

## Sources

Provides access to resources available in the Live TV app. Press ◀ / ▶ buttons to select a Source, then press **OK** button to switch to that source

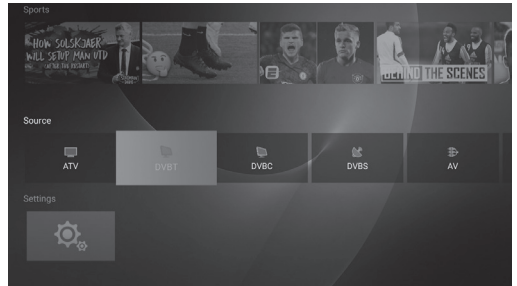

## Settings

You can access the home page by pressing the **"HOME"** button on the remote control. Press ▲/▼ buttons and **OK** button to switch to **SETTINGS**,

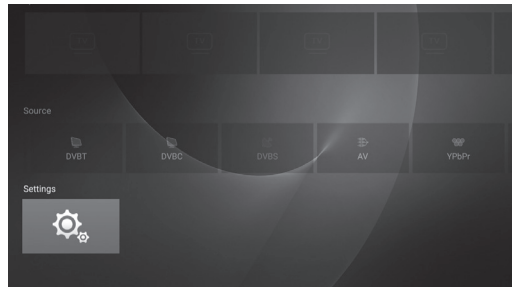

You can set device name, network setting, manage applications, manage all device preferences and get information about TV over the Settings menu.

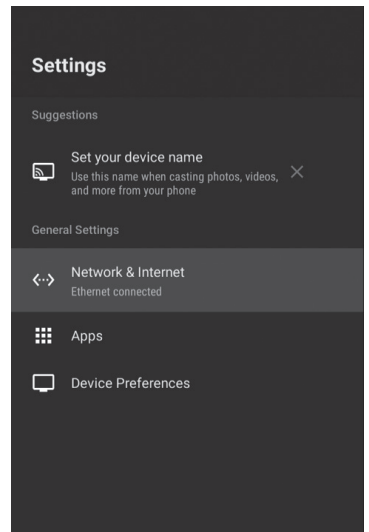

## Set the Name of Your Appliance

You can give your device a name that will help you recognize it while streaming or connecting from other devices.

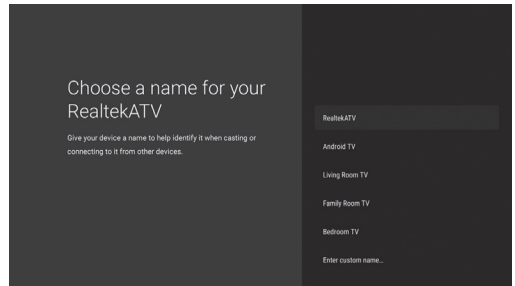

## Network & Internet

To select the network you want to use, press ▲/▼ buttons. Provide a connection by entering the wireless network password.

Displays the current wired network connection information.

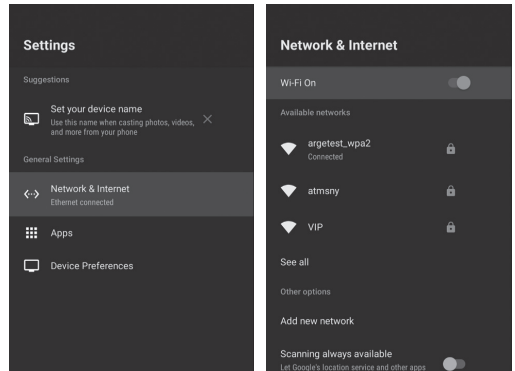

## Applications

Displays installed apps and app permissions. Press the **OK** button on the application to “Stop” and “Remove” the current applications and follow the opened page.

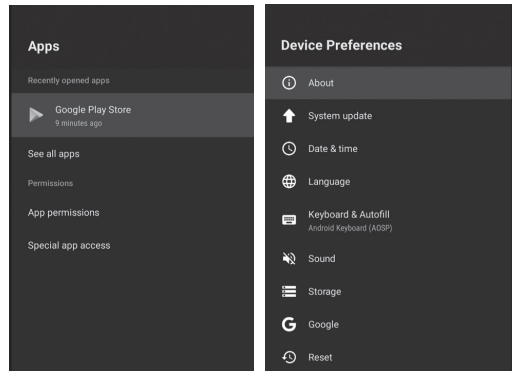

## Device Preferences

### System local update

This is the Local System update page of your TV manufacturer.

You can query the system update and change the system update settings on this page. Press the **OK** button on the “System Local Update” for system update inquiry. Information on whether there is a new update on the opened page will be presented to you. In case of an update, you can update your device. You must be connected to the Internet network to perform this operation.

## About

This section displays the system information.

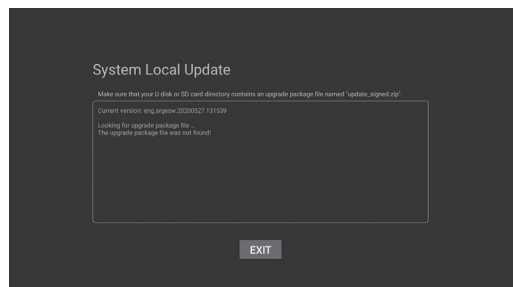

**System update:** Press the **OK** button on the system update option for system update inquiry. Information on whether there is a new update on the opened page will be presented to you. In case of an update, you can update your device. You must be connected to the Internet Network to perform this operation.

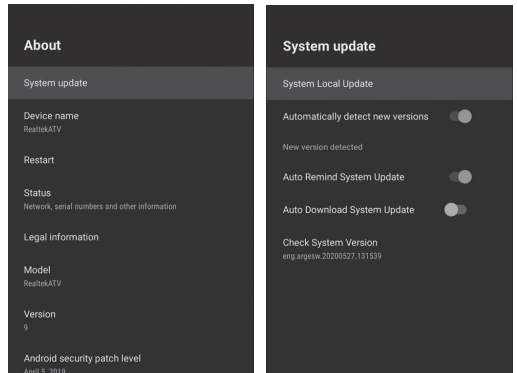

**Device name:** You can change the name of your device.

**Restart:** You can reboot your device using the reboot option.

**Status:** Using the Status option, you can access information on your device's IP Address, MAC Address, Bluetooth Address, Serial Number, and running time.

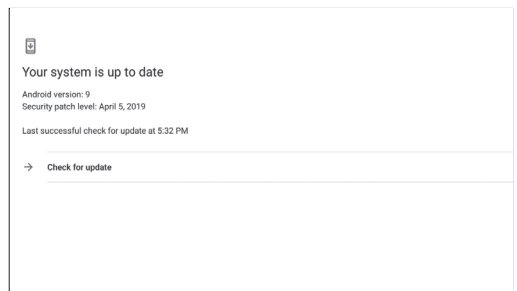

**Legal information:** You can access the license information of the device using the legal information option.

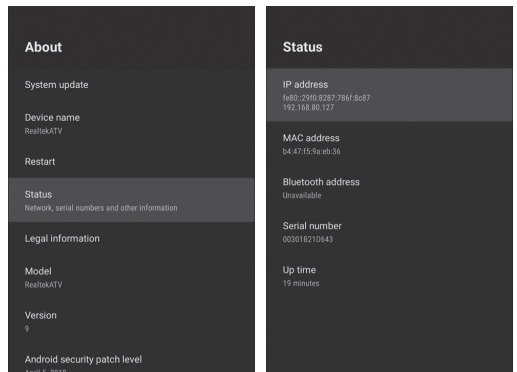

**Date & time**

You can choose how to get the time information in the automatic date and time option.

Select "Use the time provided by the network" to get the time information over the Internet, "Use the time provided by the transmitting streaming" to get the time information over the broadcast source, and select "Off" to enter the time information manually. After automatic date and time are set to "Off", "Set date", "Set time", "Set time zone" options will be active.

You can choose either 24-hour or 12-hour formats with the option to use 24-hour clock.

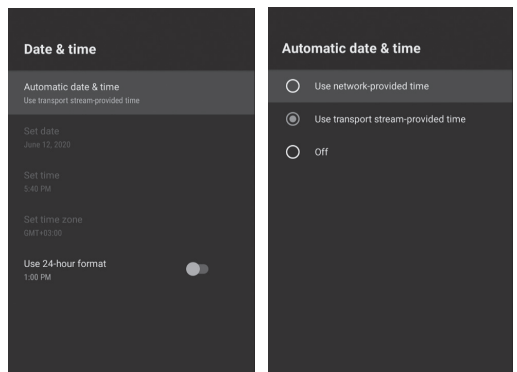

## Language

Press ▲/▼ buttons to select the system language you want and press **OK** button to confirm..

## Keyboard and autofill

You can select the keyboard and change the keyboard settings.

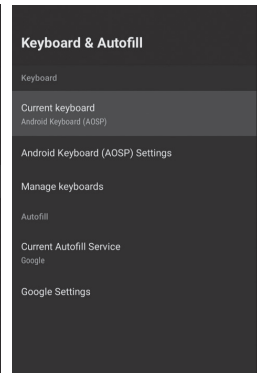
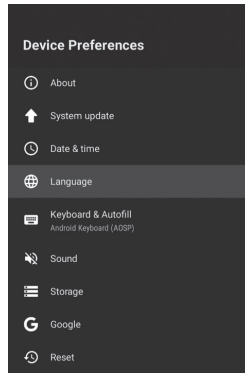

## Sound

You can set system sounds to off.

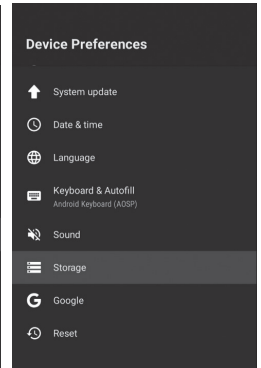
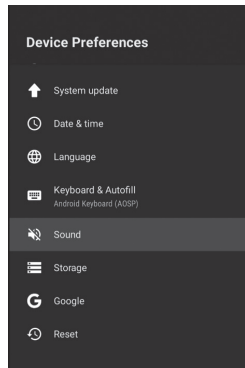

## Storage

You can find information about device storage space.

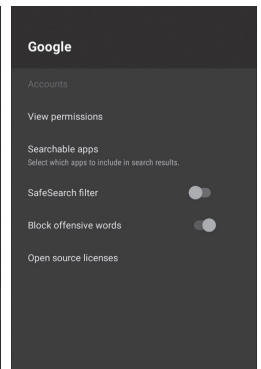
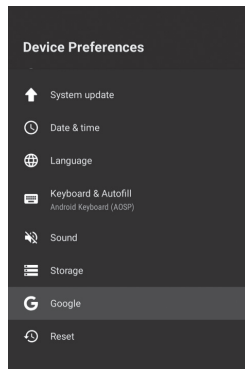

## Google

You can change the search setting.

## Reset

Click the "Reset" button to reset the TV to its factory default settings, all applications you have downloaded, media files saved in the internal memory and channels you have uploaded on ATV/DTV will be deleted. In addition, all settings will revert to factory default settings.

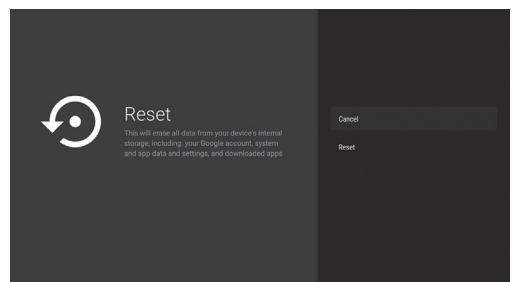



You can access the home page by pressing the **"HOME"** button on the remote control.

Press the **▲/▼/◀/▶** buttons to select the Media Player on the Home Page, then press **OK** button to enter that menu.

### Picture

Press **◀/▶** buttons to select the Photos in the Media menu and press **OK** button to enter that menu. Press the **EXIT** button to return to the previous menu.

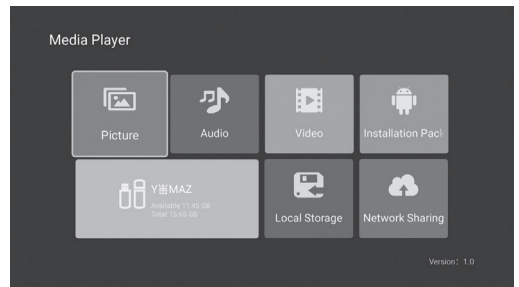
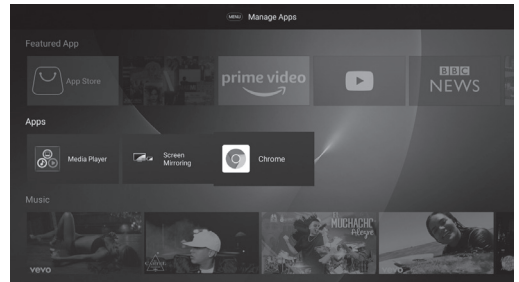

You can see the information of the currently displayed photo by pressing the blue button. Press the **▶||** button to play or pause the slide show.

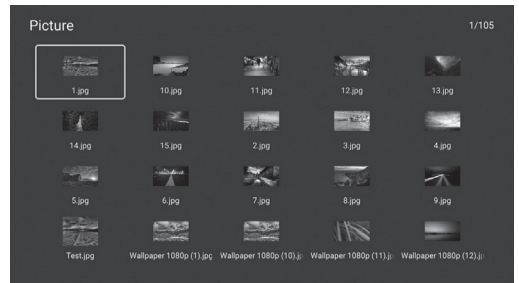

Press **▲/▼** buttons to rotate the picture.

Press the **◀/▶** buttons to view the next/previous photo. Use the "red button" to zoom in, use the "green button" to zoom out.



## Sound

Press ◀ / ▶ buttons to select the Music item in the Media menu and press **OK** button to enter that menu. Press the **EXIT** button to return to the previous menu.

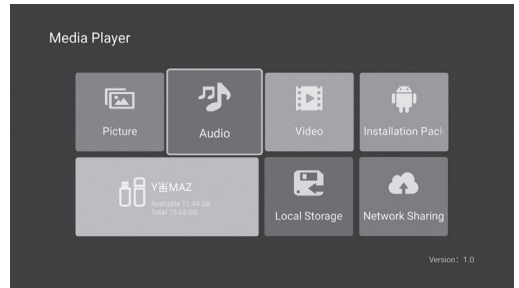

Press ▲/▼/◀/▶ buttons to select the song you want to listen to, then press **OK** button to play it. Press the **EXIT** button to return to the previous menu.

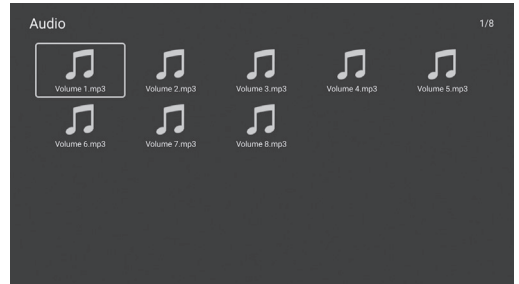

Press the ▶|| button to play/pause the music, press the ■ or the **EXIT** button to stop the playback. Use the "Yellow Key" to open and close the control bar.

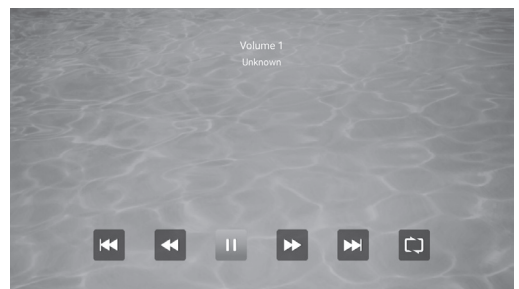

## Video

Press the ◀ / ▶ buttons to select the Video item in the Media menu and press **OK** button to enter that menu. Press the **EXIT** button to return to the previous menu.

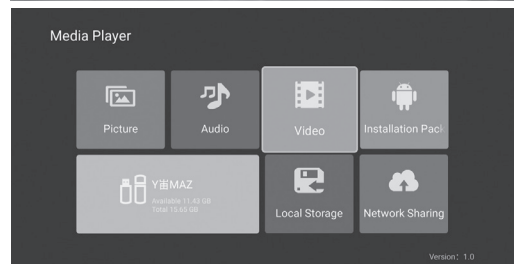

Press the ▲/▼/◀/▶ buttons and **OK** button to select the folder you want. Press the **EXIT** button to return to the previous menu.



Press the ►|| button to play/pause the video, press the ■ or the **EXIT** button to stop the playback. Use the "Yellow Key" to open and close the control bar.



Use the "Menu" button for the Player Settings page.

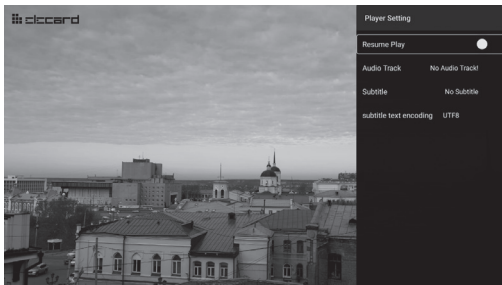

### Installation Package

With the installation package option, you can install external applications in External Memory on your device.

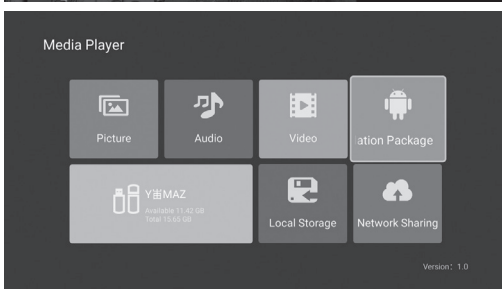

### Local Storage

Allows you to view all the files in External Memory.

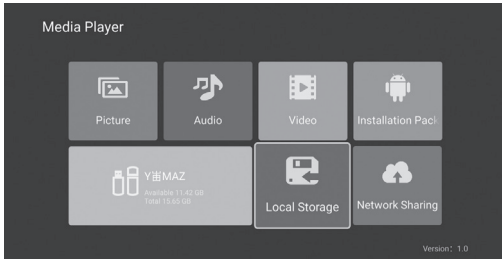

### Network Sharing

Allows you to play content by connecting to devices with the same media player on the same network.

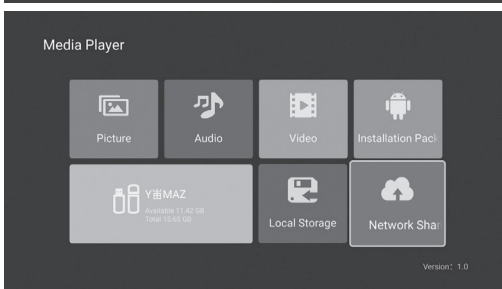

### Input Sharing

Press the **"SOURCE"** button to display the input source list;

To select the input source you want to watch, press the **▲/▼** buttons;

Press the **OK** button to enter the input source.

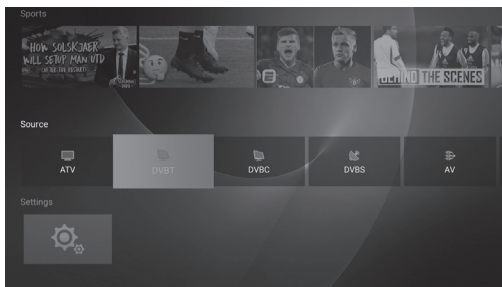

### Live TV Menu

Press the **"MENU"** button to display OSD main menu.

To select the desired sub menu, press **▲/▼** buttons.

You can select the desired settings by pressing the **▲/▼** keys, press the **OK** to enter and press **EXIT** to save and return to the previous menu. You can fully exit this menu by pressing the **EXIT** button.

### Picture Settings

Press the **◀/▶** buttons to select the option you want to set in the picture menu.

**Picture mode:** Press **◀/▶** buttons to select the Picture Mode, then press **OK** button to enter the mode. (Available Picture Modes: Standard, Dynamic, Natural, User-defined)

You can only adjust the Brightness, Contrast, Colour, Sharpness values when the picture is in User mode.

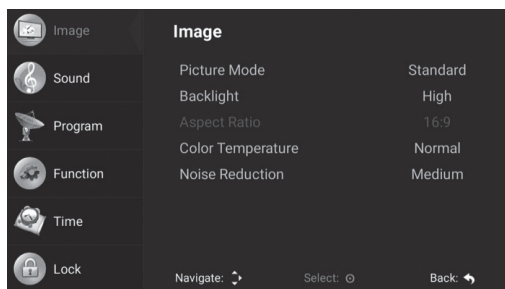

**Backlight:** To select Backlight setting, press **◀/▶** buttons.

**Picture format:** You can change the aspect ratio with the picture format. Press the **◀/▶** buttons to change the picture format.

**Colour temperature:** To select Colour Temperature, press **◀/▶** buttons. Press the **◀/▶** buttons to select Normal, Cold, Warm.

**Noise reduction:** Press **◀/▶** buttons to select the Noise Reduction option, then press **OK** button to enter the mode. Press the **◀/▶** buttons to select Off, Low, Medium, High, Automatic.

### Audio Setup

Press the ◀/▶ buttons to select the option you want to set in the Sound menu, then press the **OK** button to enter.

**Sound mode:** Press the ◀/▶ buttons to select the sound mode and then press the **OK** button to confirm. (Available sound modes: Standard, Movie, Dynamic, User-defined) You can adjust the bass and treble values when the sound is in User mode.

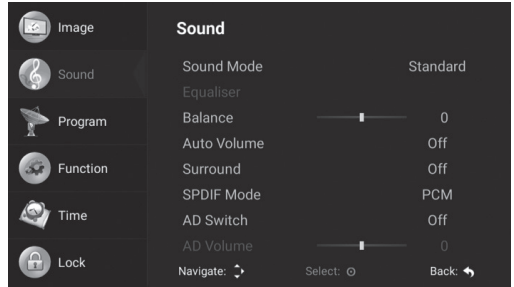

**Balance:** Press ◀/▶ buttons to adjust. Press the **EXIT** button to return to the previous menu

**AVL:** AVL function is used to avoid volume disequilibrium when toggled between channels. Press the ◀/▶ button to set the AVL feature.

**Surround:** Press the ◀/▶ buttons to adjust Surround Sound.

**SPDIF mode:** To select SPDIF Output, press ◀/▶ buttons. (Available SPDIF modes: AUTO, PCM,OFF). Press the ◀ button to return to the previous menu.

**Audio narration:** Press the ◀/▶ buttons to set the voice narration.

**Volume adjustment:** To select Volume adjustment, press ◀/▶ buttons.

### Tuning

Press the **MENU** button to display the Main menu. Press the ▲/▼ buttons to select Tuning in the main menu, then press the **OK** button to enter.

**Automatic search:** Press the ▲/▼ buttons to select Auto Search and then press the **OK** button to search automatically.

Auto Search settings differ according to the ATV/DTV type as shown below:

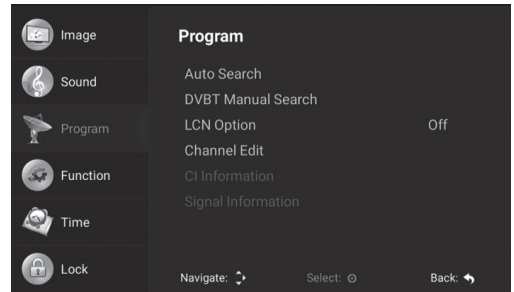

#### for ATV

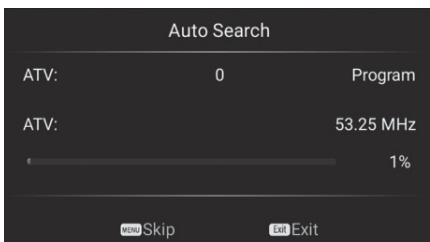

#### for DVB-T

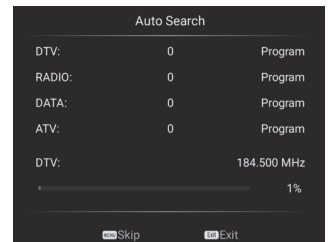
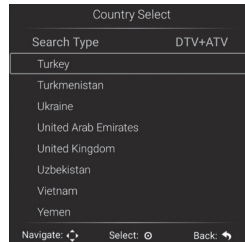

### for DVB-C

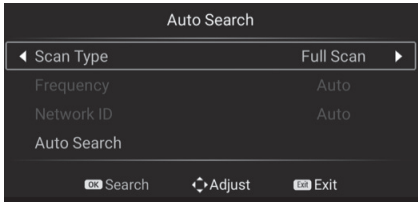

### for DVB-S

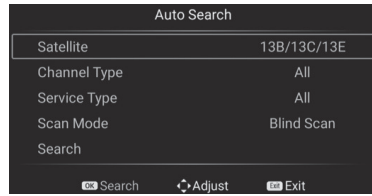

**DVBS manual search:** Press the ▲/▼ buttons to select DVBS manual search, and then press the **OK** button to search automatically.

DVBS manual search settings differ according to the ATV/DTV type as shown below:

### for ATV



### for DVB-T

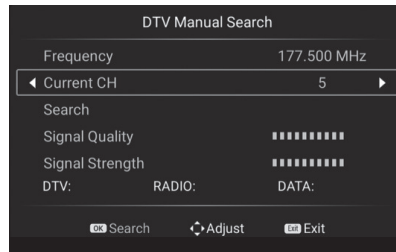

### for DVB-C

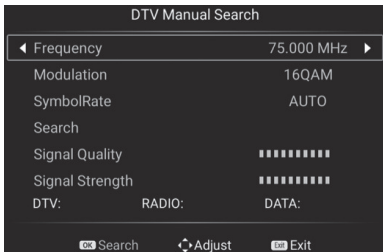

### for DVB-S

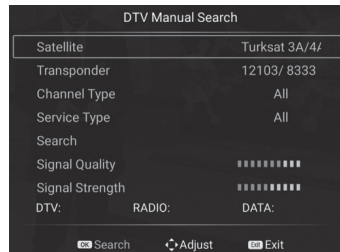

Press the ▲/▼ buttons to select the option you want to adjust in the Tuning menu, then press the **OK** to enter.

After finishing the adjustment, press the **EXIT** button to save and return to the previous menu. You can fully exit this menu by pressing the **EXIT** button.

**Channel editing:** Press the ▲/▼ buttons to select the Edit Channel option and press the **OK** button to enter, you can perform the Delete/Skip/Move/Favorite selections using the Red, Green, Blue and Mouse buttons.

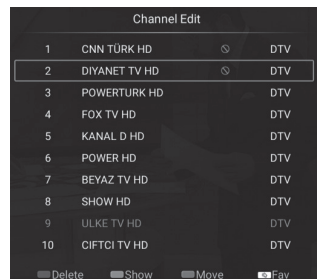

**Satellite Installation (for DVB-S):** Press the ▲/▼ buttons select the desired satellite, then press the **OK** button to select.

Press the ◀/▶ buttons to select the setup parameters.

After selecting a satellite and setting all the scan parameters, press the blue button to enter the Channel Search OSD.

Supported Scan Modes: Standard Search/Full Scan/Network Search.

Press the **OK** button to start the scan.

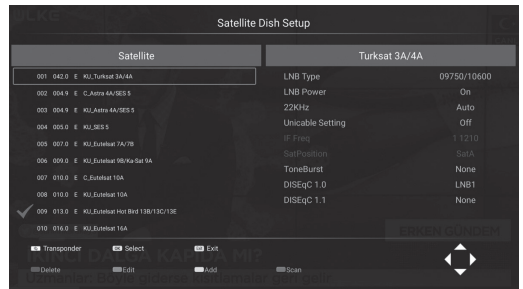

**CI information (for DTV):** Press the ▲/▼ buttons to select the Common Interface item and press **OK** button to enter that menu. You can check CAM/CI card information via this menu.

**Signal info:** Contains the broadcast's signal information.

## Function

**OSD timer:** To select OSD timer, press ◀/▶ buttons. Press the ◀/▶ buttons for Always, 5 seconds, 10 seconds, 15 seconds, 30 seconds selections. These times indicate the duration the LiveTv menu remains on the screen.

**CEC:** Press the **OK** button to enter the sub menu, press the ▲/▼ buttons to select HDMI control/Device auto turn-off/TV auto power on/CEC device list /Enable ARC items, then press the **OK** button to change.

Press **EXIT** button to go back.

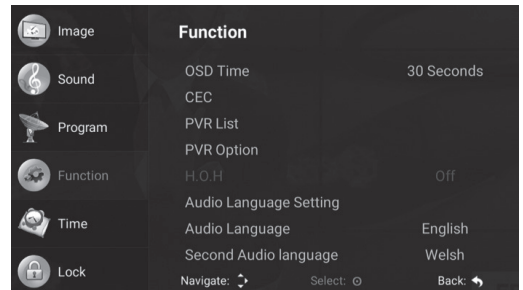

**Recording list (for DTV):** Opens the list of previously recorded programs. Press the **OK** button to enter the sub-menu, press the ▲/▼ buttons to select items, and then press the **OK** button to adjust.

**Recording option (for DTV):** Provides access to disk and PVR settings to be used for PVR. Press the **OK** button to enter the sub-menu, press the ▲/▼ buttons to select items, and then press the **OK** button to adjust.

**Hearing impaired:** Ensures the use of these in programs with information letters for people with hearing impairment. Press ◀/▶ buttons to adjust.

**Audio language setting:** Gives information about the current audio language.

**Audio language:** You can select the default audio language 1 by pressing the ◀/▶ and **OK** buttons. Press **EXIT** button to go back.

**Secondary audio language:** You can select the default audio language 2 by pressing the ◀/▶ and **OK** buttons. Press **EXIT** button to return.

**Subtitle setting:** Provides access to subtitle settings. Press the **OK** button to enter the sub menu, press the **▲/▼** buttons to select items, and then press the **OK** button to set.

**Subtitle language:** You can select the default subtitle option 1 by pressing the **◀/▶** and **OK** buttons. Press **EXIT** button to go back.

**Secondary subtitle language:** You can select the default subtitle option 1 by pressing the **◀/▶** and **OK** buttons. Press **EXIT** button to go back.

**Reset:** Restores all menu changes made to their initial state. You can select it by using the **OK** button.

## Time Settings

**Date:** Displays the current date.

**Current time:** Displays the current time.

**Sleep timer (Off timing):** To select the Sleep Timer, press **◀/▶** buttons.

To select Off/10 min/20 min/30 min/60 min/90 min/120 min/180 min/240 min **◀/▶** buttons.

Press **EXIT** button to go back.

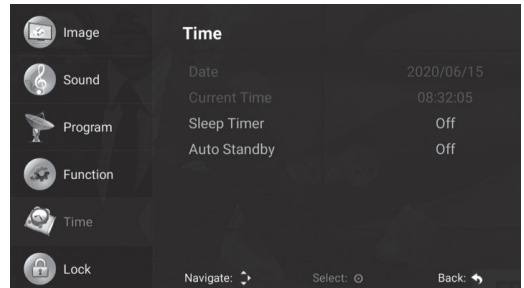

**Automatic power-off:** To select Automatic power-off, press **◀/▶** buttons.

Press the **◀/▶** buttons to select Off/1 hour/2 hours/3 hours/4 hours. Press **EXIT** button to go back.

## Lock Settings

**System lock:** Press the **OK** button to enter the sub-menu, enter the default PIN number "0000". To select the System lock, press **◀/▶** buttons. Press **EXIT** button to go back.

**Parental control:** To select the parental control age, press **◀/▶** buttons. Press **EXIT** button to go back.

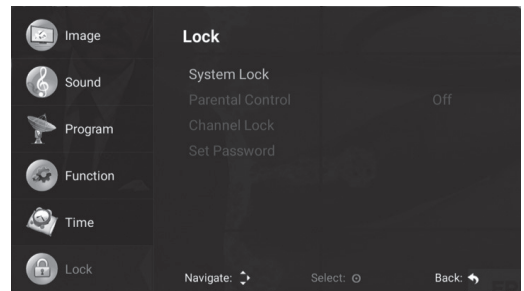

**Channel lock:** Press the **OK** button to enter the sub menu. To lock the channel, hover over the channel using the **▲/▼** buttons and press the "Blue" button. Press **EXIT** button to go back.

**Setting a password:** You can create a new password by entering the old and new passwords info.



Problem	Remedy
No Picture, No Sound:	<ul style="list-style-type: none"> <li>- Check whether the fuse or breaker works properly.</li> <li>- Check the wall plug by plugging another device whether it is working or not.</li> <li>- There may be a loose contact between the power cord and the wall plug.</li> <li>- Check the signal source.</li> </ul>
No Colour:	<ul style="list-style-type: none"> <li>- Change the colour system.</li> <li>- Adjust hue level in picture menu.</li> <li>- Try another channel. The program received can be in black and white.</li> </ul>
Remote Control not Working:	<ul style="list-style-type: none"> <li>- Replace the batteries.</li> <li>- The batteries may be inserted improperly.</li> <li>- Check if there are obstructions between the remote control and the product.</li> </ul>
Picture without Sound:	<ul style="list-style-type: none"> <li>- Increase the volume by pressing VOL+</li> <li>- Sound setting was muted, press MUTE button to change.</li> <li>- Change the sound system.</li> <li>- here may be a broadcast problem.</li> </ul>
Display is Luctuating:	<p>This problem generally occurs due to signal interference arising from some devices around such as a car, a fluorescent lamp or a hair dryer, etc. Adjust the antenna in a way that will minimise the signal interference.</p>
Picture Noise and Signal Interference:	<p>If the antenna has been placed at a frontier zone, there may be picture loss as noisy pixels. If the signal is too weak, a special antenna should be needed to install to increase the signal reception power.</p> <ul style="list-style-type: none"> <li>- Adjust the location and direction of your portable or fixed antenna.</li> <li>- Check antenna connections.</li> <li>- Adjust fine tuning.</li> <li>- Try another channel. There may be a broadcast problem.</li> </ul>
Shaded Picture:	<p>Shaded picture arises from the reception of two reflection of TV signal. One of them is the directly receiving signal and the other is the one reflected from high buildings, hills or other objects. To change the location and direction of the antenna may improve signal reception.</p>
Radio Frequency Interference:	<p>In this type of signal interference generally running waves or vertical lines occur, and in some cases picture contrast decreases. Find the radio frequency causing signal interference and remove it.</p>
Mosaics and Freezing in Picture:	<p>The channel signal strength may be weak or the satellite dish is not receiving the satellite signals properly. Try other channels, if there are issues in other channels the satellite dish may not be placed properly. Based on the used satellite, the satellite dish shall be repositioned, it shall not be placed near high buildings, trees etc. in order to prevent signal interference.</p> <p><b>NOTE:</b> In cloudy and stormy weathers the signals will weaken and therefore issues such as freezing, not receiving signals may occur. This is not a problem related to the TV.</p>

<b>Menu Language</b>	32 Different Menu Languages			
	English, Turkish, German, French, Bulgarian, Polish, Russian, Czech, Croatian, Hungarian, Romanian, Slovak, Greek, Serbian, Arabic, Persian, Macedonian, Albanian, Italian, Portuguese, Spanish, Estonian, Bosnian, Latvian, Lithuanian, Danish, Dutch, Norwegian, Slovenian, Finnish, Swedish, Ukrainian			
<b>Panel</b>	Panel Type	LED		
	Brightness	250 cd/m <sup>2</sup> [Maks]		
	Maximum Resolution	1366x768		
	Watching Angle	178°		
<b>Processor</b>	CPU	ARM Cortex-A55 Quad-Core		
	GPU	Mali 470MP2		
<b>Memory</b>	RAM	1GB		
	ROM	8GB		
<b>Operating System</b>	ANDROID™ 9			
<b>Smart Apps</b>	Installed Apps	App Store, Weather, Miracast		
	Home Page Apps	Chrome, NetFlix, Facebook, Spotify, Youtube		
	Web Browser	Chrome		
	NOTE: Does not support Google Play Store.			
<b>TV</b>	<b>ATV (Optional)</b>	Frequency Range	44MHz – 870MHz	
		Input Impedance	75Ω	
		Video System	PAL, SECAM	
		Audio System	BG, DK, I	
		Channel Memory	256	
	<b>DVB-S/S2 (Optional)</b>	Modulation	COFDM 2K/8K, QPSK, 8PSK	
		LNB Power	Auto/13V/18V/OFF Out put 500mA@Max	
		LNB Key Control	22KHz	
	<b>DVB-T (Optional)</b>	Modulation	1,0 / 1,1/1,2/1,3 compatible	
		Channel Memory	10000	
		Modulation	COFDM 2K/8K, QPSK, 16QAM, 64QAM	
	<b>DVB-T2 (Optional)</b>	Channel Memory	2000	
Modulation		QPSK, 16QAM, 64QAM, 256QAM		
<b>DVB-C (Optional)</b>	Channel Memory	2000		
	Modulation	16QAM, 64QAM, 128QAM, 256QAM		
<b>Video System</b>	MPEG-1, MPEG-2, MPEG-4, H.264, VC1, VP8/9, MJPEG, H.265, AVS, AVS+			
<b>Audio System</b>	MPEG, PCM, ADPCM, FLAC, VORBIS, APE, AC3 [Optional & licence required] MP3, WAV, MKA, OGG, APE			
<b>Video Input</b>	HDMI	480i, 480p, 720p, 1080i, 1080p		
	Component	480i, 480p, 720p, 1080i, 1080p		
	AV	Video System	PAL/NTSC	
<b>Audio Input</b>	AV/Component	Video Output Level	1,0 VP-P±10%	
	Sound	Mini RCA Input	0,2 – 2,0 VRMS	
<b>Audio Output</b>	Frequency Response	100Hz~15KHz @±3dB (1KHz, 0dB reference signal)		
	Maximum Audio Output	2×8W(8Ω)/2× 10W(6Ω) THD+N<10%@1KHz for		
	Power	[Audio Input: 0,5VRMS]	2 × 8mW (320) THD+N<10%@1KHz Headphone	
<b>Poor signal conditioning</b>	YES			
<b>Noise Reduction</b>	YES			
<b>Key Function</b>	STANDBY			
<b>Energy Saving</b>	YES			
<b>Power Consumption at Stand-by Mode</b>	0,4W			
<b>Bluetooth</b>	YES [Optional]			
<b>Hotel Mode</b>	YES [Optional]			
<b>Internet Connectivity</b>	ETHERNET [10/100 Mbps] Built-in WI-FI [IEEE 802,11b/g/n]			
<b>Terminals</b>	<b>Input</b>	HDMI	3 x HDMI Connectors	
		USB	2× USB 2.0	
		Component	1 x Mini RCA Connectors [black]	
		AV Video + AV Sound	3 x RCA Connector + 1 x Mini RCA Connector [black]	
		CI Slot	1 x CI Slot [black]	
		ETHERNET	1 x RJ45	
		VGA	1 x VGA Connector	
		PC Audio	1 x Mini RCA Connector [black]	
		DTV & ATV [Optional]	1 x RF-Connector	
		Sattelite TV [Optional]	1 x F-Connector	
		Headphone	1 x Mini RCA Connector [black]	
		SPDIF	1 x RCA / Optical [Optional]	
		<b>Output</b>		

\*Android is a trademark of Google LLC.

<b>Model</b>	NH3221SMART	
<b>Display Screen</b>	80 cm	
<b>Operating Voltage</b>	180-240V AC , 50/60 Hz	
<b>Power Consumption</b>	60W	
<b>Dimensions (cm) (L x W x H)</b>		
<b>Model 1</b>	With Stand	73,2 x 22,02 x 47,75
	Without Stand	73,2 x 8,52 x 43,48
<b>Model 2</b>	With Stand	73,2 x 20,6 x 47,98
	Without Stand	73,2 x 8,52 x 43,48
<b>Model 3</b>	With Stand	73,2 x 19,21 x 47,70
	Without Stand	73,2 x 8,52 x 43,48
<b>Model 4</b>	With Stand	73,2 x 19,89 x 48,65
	Without Stand	73,2 x 8,52 x 43,48
<b>Model 5</b>	With Stand	73,2 x 18,61 x 47,82
	Without Stand	73,2 x 8,52 x 43,48
<b>Model 6</b>	With Stand	73,2 x 21,74 x 49,08
	Without Stand	73,2 x 8,52 x 43,48
<b>Model 7</b>	With Stand	73,2 x 21,10 x 47,18
	Without Stand	73,2 x 8,52 x 43,48
<b>Model 8</b>	With Stand	73,2 x 21,13 x 47,67
	Without Stand	73,2 x 8,52 x 43,48

**Note:** Do not place the product on a place smaller than the product's surface width.

**CAUTION:**

To prevent damage to the screen, put a foam mat or soft protective cloth on the surface. Make sure that no objects apply pressure onto the screen.

**Model 1**

**1-** Place the TV with the screen face down on a flat surface.

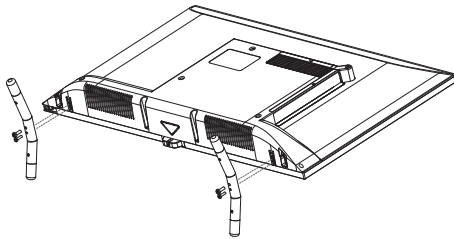

**2-** Place the stand into the slots underneath the TV.

**3-** Fix the stand to the TV using 2x M4x25 YHB and 2x M5x25 YHB screws.

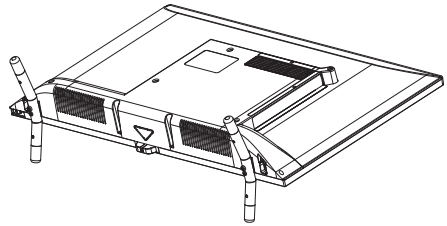
**Model 2**

**1-** Place the TV with the screen face down on a flat surface.

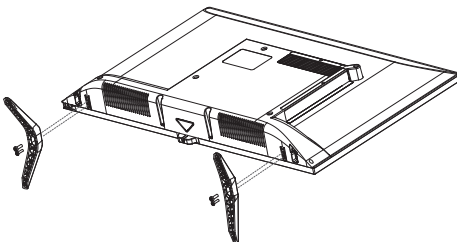

**2-** Place the stand into the slots underneath the TV.

**3-** Fix the stand to the TV using 2x M4x15 YSB and 2x M5x16 YSB screws.

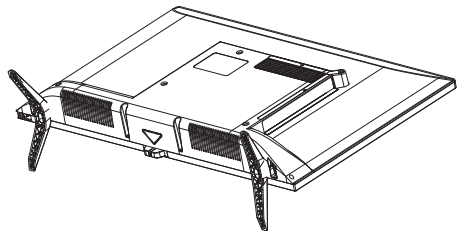

**Note:** Do not place the product on a place smaller than the product's surface width.

**CAUTION:**

To prevent damage to the screen, put a foam mat or soft protective cloth on the surface. Make sure that no objects apply pressure onto the screen.

**Model 3**

**1-** Place the TV with the screen face down on a flat surface.

**2-** Place the stand into the slots underneath the TV.

**3-** Fix the stand to the TV using 3x M4x20 YSB screws.

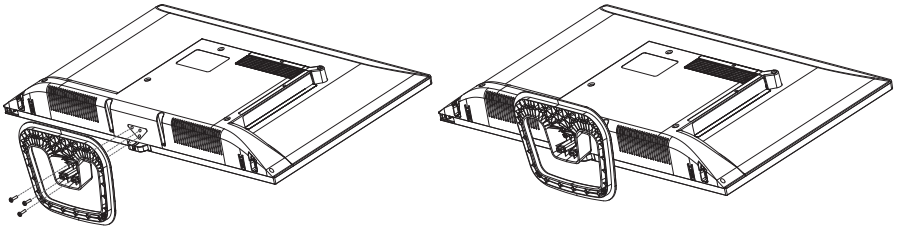

**Model 4**

**1-** Place the TV with the screen face down on a flat surface.

**2-** Place the stand into the slots underneath the TV.

**3-** Fix the stand to the TV using 3x M4x20 YSB screws.

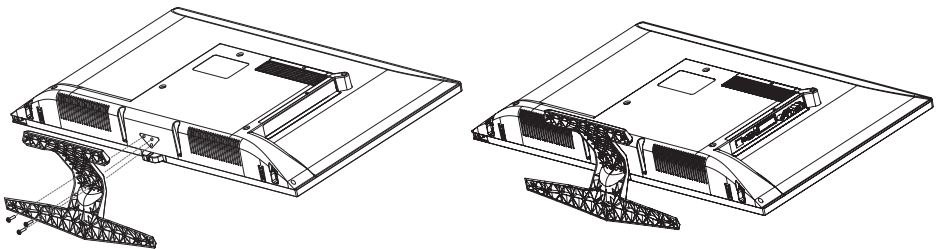

**Note:** Do not place the product on a place smaller than the product's surface width.

**CAUTION:**

To prevent damage to the screen, put a foam mat or soft protective cloth on the surface. Make sure that no objects apply pressure onto the screen.

**Model 5**

**1-** Place the TV with the screen face down on a flat surface.

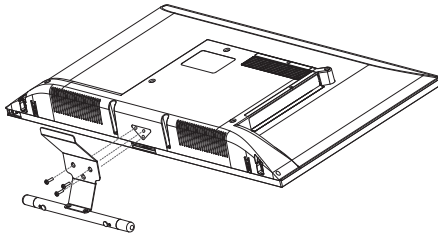

**2-** Place the stand into the slots underneath the TV.

**3-** Fix the stand to the TV using 3x M4x10 YSB screws.

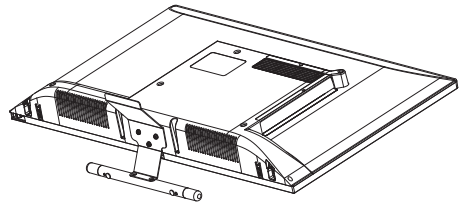
**Model 6**

**1-** Place the TV with the screen face down on a flat surface.

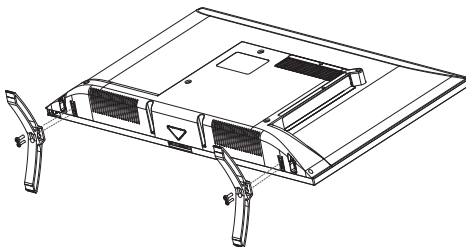

**2-** Place the stand into the slots underneath the TV.

**3-** Fix the stand to the TV using 2x M4x20 YHB and 2x M5x20 YHB screws.

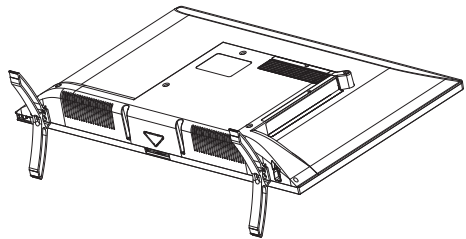

**Note:** Do not place the product on a place smaller than the product's surface width.

**CAUTION:**

To prevent damage to the screen, put a foam mat or soft protective cloth on the surface. Make sure that no objects apply pressure onto the screen.

**Model 7**

**1-** Place the TV with the screen face down on a flat surface.

**2-** Place the stand into the slots underneath the TV.

**3-** Fix the stand to the TV using 2x M4x15 YSB and 2x M5x16 YSB screws.

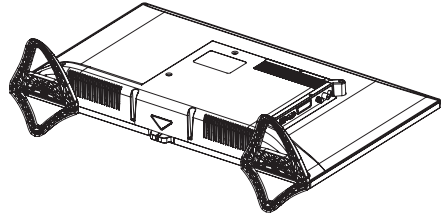
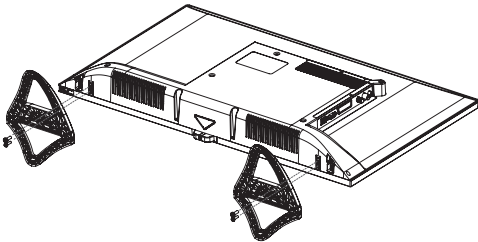

**Model 8**

**1-** Place the TV with the screen face down on a flat surface.

**2-** Place the stand into the slots underneath the TV.

**3-** Fix the stand to the TV using 2x M4x18 YSB and 2x M5x18 YSB screws.

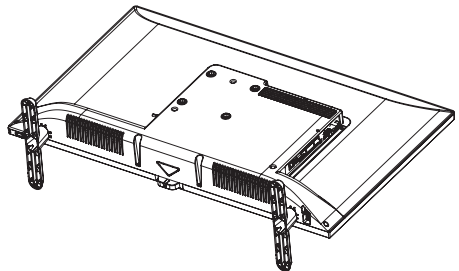
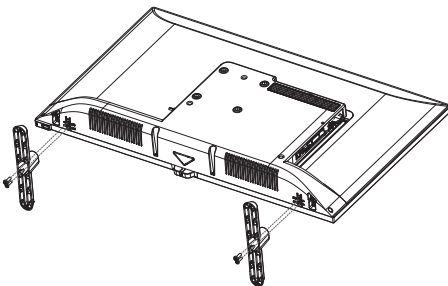





**N|I|K|K|E|I**

32" LED TV  
Gebruikershandleiding

NH3221SMART



<b>Aan de slag/Functies van uw apparaat</b> .....	4	<b>Hoofdmenu</b> .....	20
<b>Belangrijke waarschuwingen</b> .....	5	Ingang delen .....	20
<b>Toetsenbord en aansluitingen</b> .....	8	Live TV Menu .....	20
Achterpaneel voor aansluitingen .....	8	Beeldinstellingen .....	20
<b>Voor de ingebruikname</b> .....	9	Geluidsinstellingen .....	21
Inhoud van de verpakking .....	9	Afstemmen .....	21
Afstandsbediening .....	9	Functies .....	23
<b>Afstandsbediening toetsfuncties</b> .....	10	Timer instellingen .....	24
<b>Starten/Eerste installatie</b> .....	11	Vergrendeling instellingen .....	24
Taal .....	11	<b>Probleemoplossen</b> .....	25
Land .....	11	<b>Technische specificaties</b> .....	26
Tijdzone .....	11	<b>Productkenmerken</b> .....	27
Netwerkinstellingen .....	11	<b>Standaard instelling/Montage</b> .....	28
Interface selectie .....	11		
<b>Startpagina</b> .....	12		
Aanbevolen toepassingen .....	12		
Toepassingen .....	12		
Browser .....	12		
Sport & Muziek .....	13		
Bronnen .....	13		
Instellingen .....	13		
De naam instellen van uw apparaat .....	14		
Netwerk & Internet .....	14		
Toepassingen .....	14		
Apparaatvoorkeuren .....	14		
<b>Media</b> .....	17		
Beeld .....	17		
Geluid .....	18		
Video .....	18		
Installatiepakket .....	19		
Lokale opslag .....	19		
Netwerk delen .....	19		

## Lees deze handleiding voor de installatie en bediening van het apparaat.

Beste klant,

Wij vragen u deze volledige handleiding volledig te lezen voor u uw product in gebruik neemt en deze handleiding te bewaren als een bron voor een eventuele raadpleging in de toekomst.

### Deze gebruikersgids...

Zorgt voor een snel en veilig gebruik van uw apparaat. Let in het bijzonder op de informatie met betrekking tot veiligheid.

### Het apparaat heeft de volgende kenmerken:

- Afstandsbediening met volledige functies
- Voor bedieningen op het scherm, het volledige menu en opdrachten weergeven (weergave op het scherm)
- Meertalige OSD-menu ondersteuning
- Geheugen voor 256 analoge zenders **(Optioneel)**
- Automatische zoekoptie
- Programmeerbare AAN/UIT-timer
- Automatische stand-by aan het einde van het programma
- Automatisch schermformaat (4:3 of 16:9)
- Snelle teletekst met 1000 pagina's geheugen
- Digitale aansluiting met HDMI-ingang
- Audio-, film- en fotobestanden afspelen via de USB-ingang
- Geheugen voor 10000 digitale zenders **(Optioneel)**
- CI Module
- AV In
- YPbPr ingang
- VGA-poort
- DVB T2 / C **(Optioneel)**
- DVB T2 / C / S2 **(Optioneel)**
- DVB S2 **(Optioneel)**
- Android™ **(Android is een handelsmerk van Google LLC)**
- Wi-Fi en Ethernet (LAN) ondersteuning
- Bluetooth **(Optioneel)**



"De begrippen HDMI, HDMI High Definition Multimedia Interface en het HDMI-logo zijn handelsmerken of geregistreerde handelsmerken van HDMI Licensing Administrator Inc."

\* Vergeet niet dat deze handleiding van toepassing kan zijn op meerdere productmodellen.

\* Uw TV OSD (Weergave op het scherm) kan verschillen van de modellen weergegeven in deze handleiding.

\* Scherm delen is niet ondersteund op bepaalde modellen van iPhone en Android telefoons.



**OPGELET**

**NIET OPENEN-RISICO  
VAN ELEKTRISCHE  
SCHOKKEN!**



WAARSCHUWING! U MAG HET DEKSEL (OF ACHTERPANEEL) NIET OPENEN OM ELEKTRISCHE SCHOKKEN TE VERMIJDEN. HET APPARAAT OMVAT GEEN ONDERDELEN DIE DOOR DE GEBRUIKER GEREPAREERD KUNNEN WORDEN. RAADPLEEG BEVOEGD PERSONEEL VOOR ONDERHOUDSBEWERKINGEN.



Dit teken wordt gebruikt om te waarschuwen voor het risico op elektrische schokken omwille van het niet-geïsoleerde materiaal in het apparaat.



Dit teken wordt gebruikt om de gebruiker te waarschuwen dat er belangrijke instructies aanwezig zijn in de handleiding met betrekking tot het gebruik en onderhoud (service) van het apparaat.

- Zorg ervoor dat de spanning vermeld op het identificatieplaatje overeenstemt met de lokale elektrische netwerkspanning.
- Dit apparaat is een eerste klasse apparaat. Het moet worden aangesloten op een geaard stopcontact.
- Om een toereikende ventilatie te garanderen, moet het apparaat worden geplaatst met een tussenruimte van 10cm rond het apparaat.
- U mag de ventilatieopeningen aan de achterzijde of de zijkant van het TV-toestel niet blokkeren. U mag de ventilatieopeningen niet afdekken met krantenpapier, een tafellaken, gordijnen, etc.
- Installeer het apparaat ver genoeg van de warmtebronnen (haard, etc.) en apparaten die een sterk magnetisch en elektrisch veld genereren.
- De relatieve vochtigheid in de installatiekamer mag niet hoger zijn dan 85%.
- Stel uw apparaat niet bloot aan direct zonlicht bij de plaatsing.
- Stel uw apparaat niet bloot aan mechanische trillingen of schokken.
- Plaats uw apparaat niet in stofrijke ruimten.
- Waterspatten of druppels moeten vermeden worden op de apparaten.
- Stoffen die gevuld zijn met water (vaas, etc.) mogen niet op het apparaat geplaatst worden.
- Condensatie kan zichtbaar zijn op het scherm (en op bepaalde delen in de televisie) als het toestel van een koudere ruimte naar een warmere ruimte verplaatst wordt.

Voor u het apparaat opnieuw inschakelt, moet u wachten tot het water verdampt is.

- Het apparaat kan worden bediend of overgeschakeld op stand-by met de knoppen op het apparaat.
- Als u gedurende een lange periode niet van plan bent het apparaat te bekijken, moet u het netsnoer verwijderen uit het stopcontact.
- Het is aanbevolen de netschakelaar en de antennekabel van het apparaat los te koppelen tijdens onweer om gevaarlijke elektrische of elektromagnetische schommelingen te vermijden. U moet de netschakelaars en antenne zo rangschikken dat ze eenvoudig losgekoppeld kunnen worden indien noodzakelijk.
- Plaats geen brandbare voorwerpen zoals een brandende kaars op het apparaat.

### LED-paneel

Het materiaal gebruikt in dit product is gemaakt van delicaat materiaal. Het materiaal kan dus breken als men het product laat vallen of als het tegen andere voorwerpen botst. Het LED-paneel is een hoogtechnologisch product dat een heel gedetailleerd beeld weergeeft. Af en toe kunnen een aantal inactieve pixels op het scherm verschijnen in het blauw, groen of rood. Dit heeft geen effect op de prestatie van het product.

### Transport

Zorg ervoor at het product is uitgeschakeld, de stekker verwijderd en dat alle kabels zijn losgekoppeld tijdens het transport. Grote televisies moeten mogelijk worden gedragen door 2 of meer personen. Druk niet of oefen geen druk uit op het voorpaneel van de TV.

Zo niet kan dit het product beschadigen of brand en persoonlijk letsel veroorzaken.

- Sla het product niet, laat er niets op vallen en gooi niets tegen het scherm.
- Druk niet of maak geen krassen op het paneel met uw hand of een scherp voorwerp zoals nagels, potloden of pennen. Zo niet kan het scherm worden beschadigd.

### Reiniging en onderhoud

Tijdens de reiniging moet u het netsnoer loskoppelen en zacht afnemen met een zachte, droge doek. Verstuf geen water of andere vloeistoffen rechtstreeks op de TV. Gebruik geen glasreiniger, luchtververser, insecticide, olie, boenwas (auto, industrieel), schuurmiddelen, aceton, verdunner, benzeen, alcohol en gelijkaardig materiaal dat de producten en panelen kan beschadigen. Zo niet kan dit resulteren in elektrische schokken of schade aan het apparaat.

## OPMERKING

Agressieve schoonmaakmiddelen, met een basis van alcohol en schurende producten kunnen het scherm beschadigen. U moet de ventilatiegleuven achteraan en aan de zijkanten regelmatig afstoffen. Het gebruik van producten op basis van oplosmiddelen, schurende stoffen of alcohol kunnen het apparaat beschadigen. Indien een voorwerp of een vloeistof binnendringt in het apparaat moet u de stekker onmiddellijk uit het stopcontact verwijderen en het apparaat laten controleren door een bevoegde service. U mag de afdichting van het apparaat nooit zelf verwijderen en het mag niet worden verwijderd door niet-geautoriseerd personeel, zo niet lopen zowel het apparaat als u gevaar.

Bewaar de doos en de oorspronkelijke verpakking om uw apparaat opnieuw in te pakken indien noodzakelijk.

### De TV hanteren en verplaatsen.

- Het is aanbevolen de TV in een doos of in de originele verpakking te dragen.
- Ontkoppel het netsnoer en alle andere kabels voor u de TV optilt of verplaatst.
- Om krassen of schade aan het product te voorkomen, en om het veilig te dragen, moet het verticaal worden verplaatst door het te verwijderen uit de doos zonder het scherm aan te raken en door 2 personen worden gedragen.

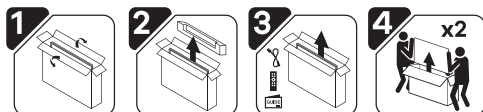

Houd de onder- en bovenzijde van de TV stevig vast. Zorg ervoor het doorzichtige deel, de luidspreker en het rooster van de luidspreker niet vast te houden.

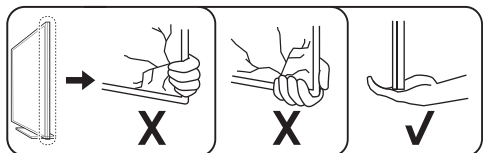

Tijdens het transport mag u de TV niet schudden of onderwerpen aan overmatige trillingen.

- Tijdens het transport moet u de TV rechtop houden. U mag het niet zijdelings houden of kantelen naar links of rechts.
- Wanneer u de TV hanteert, moet u voorzichtig zijn de uitstekende knoppen niet te beschadigen.

## Montage

- Installeer het apparaat in de buurt van het stopcontact zodat het gemakkelijk bereikbaar is.
- Plaats het apparaat op een vaste en vlakke ondergrond.

### Muurbevestiging:

**Waarschuwing:** Er zijn twee personen nodig voor deze bewerking.

### Om een veilige installatie te garanderen, moet u de onderstaande veiligheidspunten volgen:

- Controleer het draagvermogen van de muur voor het totale gewicht van het apparaat en de muurbevestiging.
- Volg de instructies die geleverd worden met de muurbevestiging.
- Het apparaat moet op een vlakke muur worden geïnstalleerd.
- Zorg ervoor dat u afdichtingsmateriaal gebruikt dat geschikt is voor het materiaal van de muur.
- Zorg ervoor dat de kabels van het apparaat niet op het apparaat hangen.

Alle andere veiligheidsinstructies met betrekking tot uw apparaat zijn ook hier geldig.

### Montage op een standaard:

**Waarschuwing:** Er zijn twee personen nodig voor deze bewerking.

### Om een veilige installatie te garanderen, moet u de onderstaande veiligheidspunten volgen:

- Til de TV omhoog en plaats hem rechtop op de standaard.
- Laat 10 cm (minimum) ruimte met de muur voor een correcte ventilatie.
- Plaats het product niet op een locatie die kleiner is dan de breedte van het product.

### OPGELET:

Zorg ervoor dat de oppervlakte waar u van plan bent het apparaat te plaatsen voldoende sterk is om het gewicht te dragen. Plaats het toestel niet op een onstabiele plaats (een beweegbaar rek, de uiterste punt van een sectie, etc.) en zorg ervoor dat de voorzijde van het TV-toestel niet over de oppervlakte hangt waarop het geplaatst werd.

### OPGELET:

Installeer de TV niet op of in de buurt van warmtebronnen want dit kan brand of andere schade veroorzaken.

## Voorschriften met betrekking tot het milieu en de openbare gezondheid

Conform met de AEEA-reglementering.

AEEA

Deze apparaten mogen niet worden weggegooid met huishoudelijk afval en ze moeten worden omgevormd in recyclebaar materiaal in overeenstemming met de AEEA-richtlijn.



Het symbool op het product of op de verpakking wijst erop dat dit product niet als huishoudelijk afval mag worden behandeld. Het moet worden afgeleverd in de gepaste inzamelpunten voor de recycling van elektrische en elektronische apparaten. Zo helpt u potentiële negatieve resultaten voor het milieu en de openbare gezondheid voorkomen door ervoor te zorgen dat dit product correct wordt verwijderd. Het materiaal recycleren helpt de natuurlijke grondstoffen te beschermen.

Voor meer gedetailleerde informatie met betrekking tot de recycling van dit product kunt u contact opnemen met uw lokale autoriteit, uw huishoudelijke afvalverwerkingsdienst of de winkel waar u het product hebt gekocht.

- Raak de uitgang of het stopcontact niet aan met natte handen.
- Als u een brandende geur of rook opmerkt, moet u de de stekker van het apparaat uit het stopcontact verwijderen.
- U mag het deksel achteraan op het apparaat nooit zelf openen. Zo niet stelt u zich bloot aan elektrische schokken.
- Het apparaat biedt voldoende bescherming tegen het ontsnappen van röntgenstralen. Onderhoud dat door onbevoegde personen wordt uitgevoerd, wijzigingen in de hoogspanningsectie of het LED-paneel vervangen met een ongeschikt model kunnen leiden tot een ernstige stijging in röntgenstralen. Een toestel dat op deze wijze gewijzigd werd, heeft geen specifieke specificaties en mag niet gebruikt worden.
- Overtollige geluidsdruk van een koptelefoon kan gehoorverlies veroorzaken.
- Gooi gebruikte batterijen in de correcte afvalcontainers gezien de mogelijke schade aan het milieu.

Informatie over

## Informatie over gebruiksdefecten

- U moet het apparaat uit de buurt houden van vloeistoffen zoals regenwater.
- Incorrecte spanning, hoge spanning,
- Interventies uitgevoerd door niet-geautoriseerde personen
- Defecten die optreden omdat het product is gevallen nadat het aan de klant is geleverd, barsten en krassen op het apparaat zijn de verantwoordelijkheid van de klant.

## Informatie met betrekking tot het efficiënte gebruik in het kader van het energieverbruik

- Als het apparaat niet werkt, moet u de stekker verwijderen uit het stopcontact. Uitschakelen met de afstandsbediening voldoet niet. Als het apparaat wordt uitgeschakeld met de afstandsbediening blijft het energie verbruiken in de stand-by positie.
- Een lager geluidsniveau verbruikt minder energie.

De nuttige levensduur is 10 jaar. Dit is de periode waarvoor de reserveonderdelen vereist voor de bediening van dit product worden voorzien.



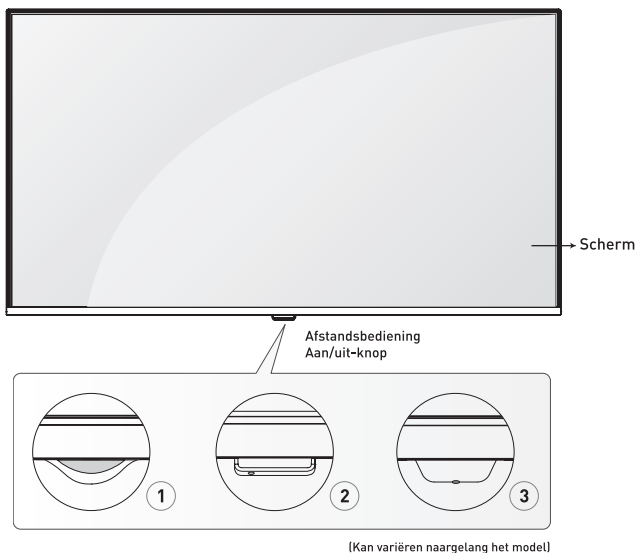

Achterpaneel voor aansluitingen (Kan variëren naargelang het model)

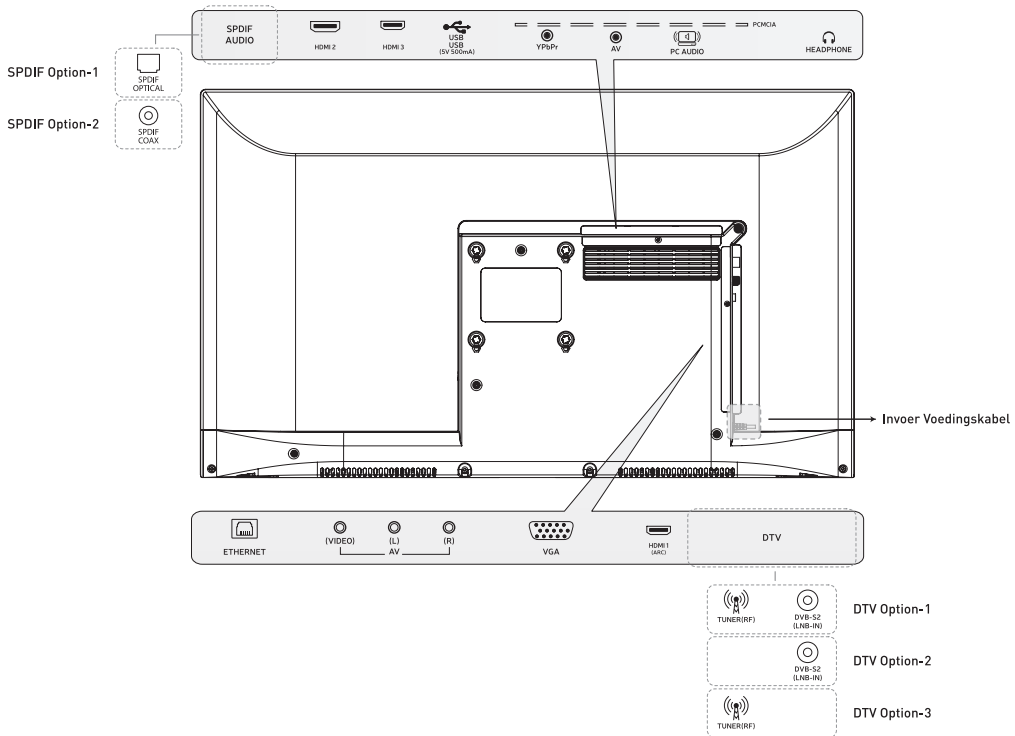



**Verpakking**

Controleer of er geen noodzakelijke onderdelen ontbreken wanneer u de verpakking opent. Als er ontbrekende of beschadigde onderdelen zijn, moet u contact opnemen met uw verdeler

- Afstandsbediening
- Gebruikershandleiding
- Batterijen

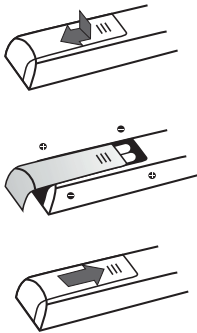
**Afstandsbediening**

Na het lezen van de instructies op deze pagina met betrekking tot de bediening van uw TV-toestel en afstandsbediening kunt u doorgaan met de andere pagina's over de bediening van de afstandsbediening en de afstemming van de zenders. Als u de batterijen wilt vervangen, opent u het batterijdeksel, vervang de batterijen (2x AAA), let erop

dat de + en - polen overeenstemmen met de richting in het batterijvak en sluit daarna het batterijvak. Zorg ervoor dat u de afstandsbediening naar de afstandsbediening ontvanger richt op de TV.

**OPGELET:**

- Gebruik geen combinatie van nieuwe en oude batterijen. Zo niet kan dit de afstandsbediening beschadigen.
- Gebruik geen herlaadbare batterijen.
- Stel de batterijen niet bloot aan hoge temperaturen, gooi ze niet in het vuur. Zo niet kan dit lekken of een ontploffing veroorzaken.
- Als u de afstandsbediening niet zult gebruiken gedurende een lange periode moet u de batterijen verwijderen.
- Als de batterij wordt vervangen met een incorrect type bestaat er ontploffingsgevaar. Enkel vervangen met hetzelfde of equivalente type.

**TV kijken**

- Sluit het netsnoer EERST aan op de televisie en steek de stekker pas DAARNA in het stopcontact. De locatie van de elektrische aansluiting aan de achterzijde van de televisie kan verschillen van model tot model.

- Uw TV-toestel kan enkel aangesloten worden op een AC-voeding. Mag niet aangesloten worden op een DV-voeding. Als de stekker los komt van het netsnoer mag u hem niet in het stopcontact voeren.
- Voer de externe antennekabel of de kabeltelevisiekabel in op de antenne/kabelinvoer aan de achterzijde van het TV-toestel.

**OPGELET:**

- Antenne aansluiting ( 75 Ohm - VHF/UHF/kabel) kan gebruikt worden voor de aansluiting van andere apparaten (video opname apparaat, satellietontvanger, etc.) verbonden met een externe antenne of modulator. Wij raden aan geen andere apparaten (videorecorder, satellietontvanger, etc.) aan te sluiten op uw TV aangezien de installatieprocedure complexer wordt door de bijkomende stappen. U kunt deze apparaten aansluiten nadat de zenders afgestemd werden.

- U kunt uw TV inschakelen door de Aan/Uit-knop in te drukken.

**OPMERKING:**

- Voor u de andere apparaten aansluit op de AV-ingangen moet u de zenders afstemmen om eventuele problemen met apparaatselectie te vermijden.
- Verwijder de stekker uit het stopcontact voor u een apparaat aansluit op uw TV. Zo niet kan dit defecten veroorzaken op uw TV.



- 1. Stand-by:** Schakelt het apparaat Aan/Uit
- 2. Source (Bron):** Opent de Bronnen pagina.
- 3. Mute (Geluid dempen):** Schakelt het volume Aan/Uit
- 4. TXT:** Geeft de teletekst weer.
- 5. Scherm spiegeling:** Scherm spiegeling biedt de mogelijkheid het scherm van een compatibel apparaat (bijv. een smartphone) weer te geven op de TV.
- 6. REC:** Start de PRV-opname.
- 7. PVR:** Opent de opname afspeelpagina.
- 8. Stop:** Mediabestanden stoppen.
- 9. Snel vooruitspoelen:** Spoelt de media snel vooruit.
- 10. Afspelen/Pauzeren:** Speelt of pauzeert de media. / Opent het Time Shift menu.
- 11. Snel terugspoelen:** Spoelt de media snel terug.
- 12. Kleurtoetsen:** Activeert de functies met betrekking tot de Rode/Groene/Gele/Blauwe pictogrammen.
- 13. Spatie-toets:** Creëert een spatie tussen tekens en woorden op het toetsenbord.
- 14. Verwijderen knop:** Verwijdert de tekens die op het toetsenbord zijn geschreven.
- 15. HOME:** Opent de Smart TV pagina.
- 16. VOL+/-:** Wijzigt het volumeniveau.
- 17. CH+/-:** Schakelt tussen de zenders.
- 18. Muis:** Schakelt de muis aan/uit.
- 19. OK:** Opent de zenderlijst.
- 20. Navigatietoetsen:** Om te navigeren in de menu's.
- 21. Menu:** Opent het Menu.
- 22. EXIT:** Sluit de toepassing en het menu af.
- 23. RECALL:** Overschakelen naar de vorige zender.
- 24. FAV (Favorieten):** Voert de bediening uit met betrekking tot de gekleurde toetsen.
- 25. EPG (Elektronische zendergids):** Geeft de elektronische zendergids weer.
- 26. Informatie:** Geeft informatie weer over de inhoud op het scherm.
- 27. Numerieke toetsen:** Schakelt tussen zenders, voert een nummer in het tekstvak op het scherm.
- 28. Ondertiteling taal:** Geeft de ondertiteling optie weer.
- 29. Audiotaal:** Geeft de audiotaal optie weer.

## Starten

Steek de stekker in het stopcontact. Druk op de knop Stand-by  op de afstandsbediening om de TV in te schakelen.

Als u de TV de eerste maal inschakelt, begint uw TV op te starten. Een ogenblik geduld. Als de TV is opgestart, verschijnt het Eerste installatie menu.

**Taal:** Druk op de ▲/▼ knoppen om de gewenste taal te selecteren. Druk op **OK** om te bevestigen. Druk op de knop "Volgende" om naar de volgende stap te gaan.

**Land:** Druk op de ▲/▼ en ◀/▶ knoppen om de gewenste taal te selecteren. Druk op **OK** om te bevestigen. Druk op de knop "Volgende" om naar de volgende stap te gaan.

**Tijdzone:** Druk op de ▲/▼ knoppen om uw stad te selecteren, of een stad met dezelfde tijdzone als uw stad en druk op **OK** om te bevestigen. Druk op de knop "Volgende" om naar de volgende stap te gaan.

**Netwerkinstellingen:** Geeft de huidige bedrade netwerkinformatie weer. Druk op de knop "Volgende" om naar de volgende stap te gaan.

**Interface selectie:** Kies de knop die u wilt gebruiken om uw Smart Television in te schakelen.

Start TV; (Om de LiveTV toepassing te openen)  
Start met startpagina; (Om de Smart TV startpagina te openen).

Druk op de knop "Volgende" om naar de volgende stap te gaan.

U bent klaar om uw Smart TV te gebruiken.

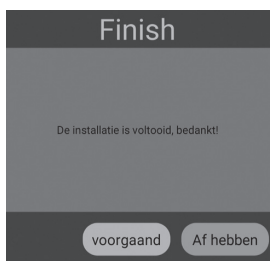
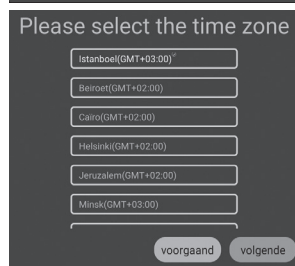

Voor u de TV in gebruik neemt, moet u controleren of de datum en tijd correct zijn. U kunt naar de startpagina gaan door te drukken op **"HOME"** op de afstandsbediening. De eerste lijn van de startpagina omvat video's die momenteel populair zijn. De video's worden elke paar dagen bijgewerkt. Druk op ◀/▶ om de video te selecteren en druk daarna op **OK** om de gewenste video af te spelen (Opmerking: de Youtube app moet zijn geïnstalleerd om de video's af te spelen).

### Aanbevolen toepassingen

Dit zijn de aanbevolen toepassingen in de App Store. Druk op **OK** om deze apps te downloaden in de winkel. U kunt ook naar de App Store gaan om uiteenlopende apps te downloaden.

### Toepassingen

Deze sectie omvat vooraf geïnstalleerde en door de gebruiker geïnstalleerde apps. Druk op ◀/▶ om een APP te selecteren en druk daarna op **OK** om de app te starten.

### Browser

De gebruiker heeft toegang tot het internet via de browser app (de browser moet zijn gedownload en geïnstalleerd). Wanneer de Browser is geïnstalleerd, kunt u hem openen door te drukken op **"HOME"** op de afstandsbediening.

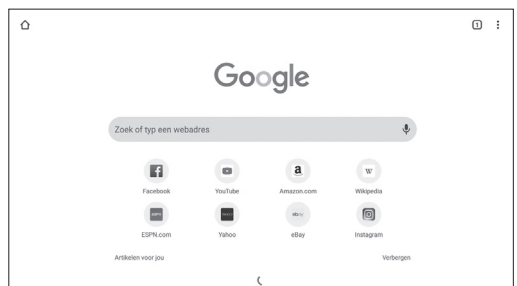
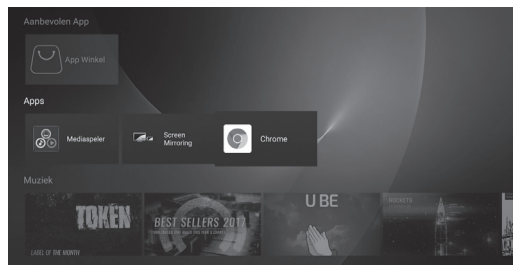
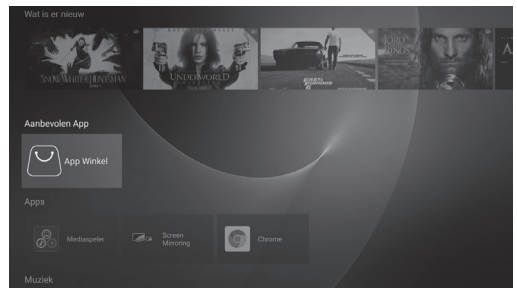
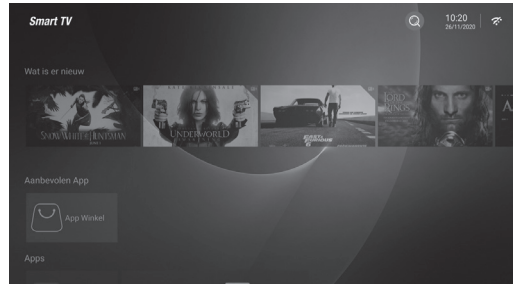

## Sport & Muziek

Deze lijn omvat trendende muziek en sportvideo's. Druk op ◀ / ▶ om de video te selecteren en druk daarna op **OK** om de video af te spelen (Opmerking: De YouTube app moet worden geïnstalleerd om deze video's af te spelen).

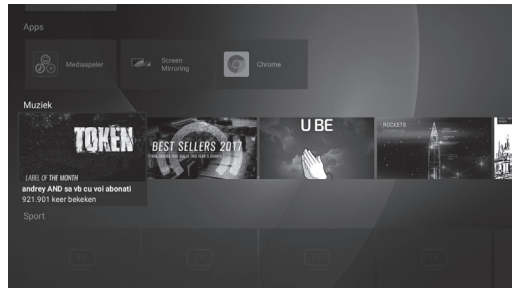

## Bronnen

Biedt toegang tot de hulpmiddelen beschikbaar in de Live TV app. Druk op ◀ / ▶ om een bron te selecteren en druk daarna op **OK** om over te schakelen naar die bron.



## Instellingen

U kunt naar de startpagina gaan door te drukken op **"HOME"** op de afstandsbediening. Druk op ▲/▼ en **OK** om over te schakelen naar INSTELLINGEN.



U kunt de naam van het apparaat instellen, de netwerkinstellingen, apps beheren, alle apparaatvoorkeuren beheren en informatie ontvangen over de TV en het instellingenmenu.

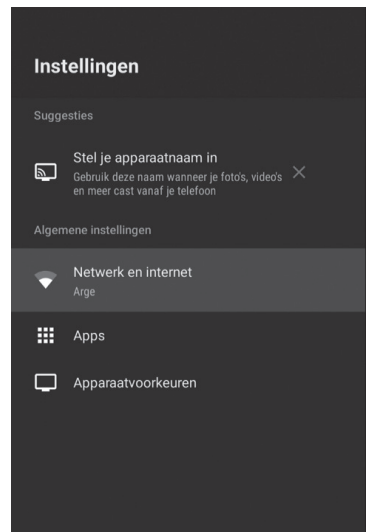

## De naam instellen van uw apparaat

U kunt uw apparaat een naam geven om het gemakkelijk te herkennen terwijl u streamt of een verbinding maakt met andere apparaten.

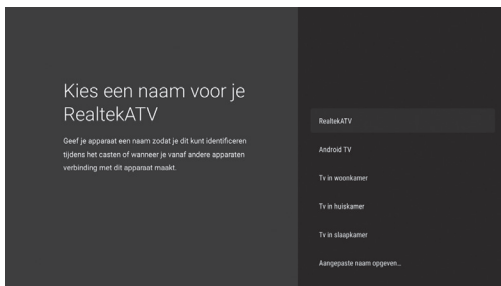

## Netwerk & Internet

Druk op ▲/▼ om het Netwerk te selecteren dat u wilt gebruiken. Geef een aansluiting op door het wachtwoord in te voeren van het draadloze netwerk.

Geef de informatie weer van de huidige bedrade netwerkverbinding.

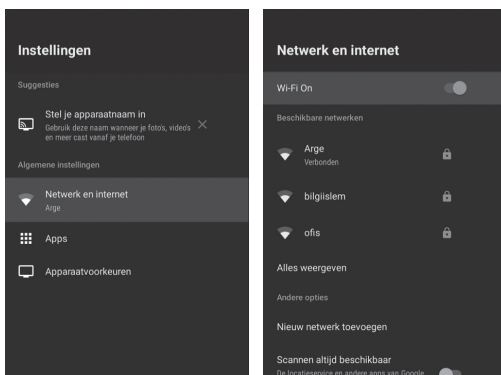

## Toepassingen

Geef de geïnstalleerde apps en de app machtigingen weer. Druk op **OK** op de app om de huidige apps de "Stoppen" en te "Verwijderen" en volg de geopende pagina.

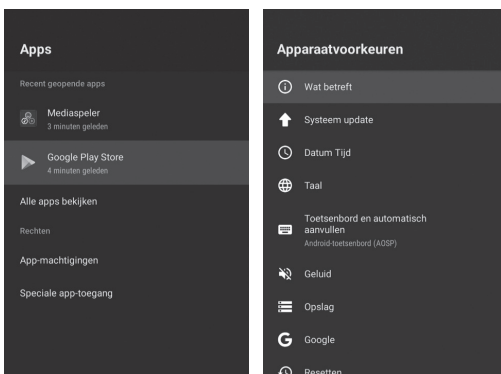

## Apparaatvoorkeuren Systeem lokale update

Dit is de Lokale systeem update van uw TV fabrikant. U kunt de systeemupdate zoeken en de systeemupdate instellingen wijzigen op deze pagina. Druk op **OK** op de "Systeem lokale update" voor informatie over de systeemupdate. Er verschijnt informatie of er een nieuwe update beschikbaar is op de geopende pagina. Als er een update aanwezig is, kunt u uw apparaat bijwerken. U moet verbonden zijn met het internet om deze bediening uit te voeren.

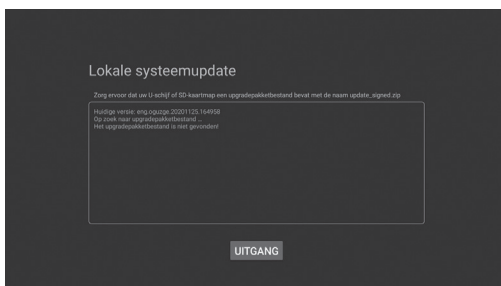

## Over

Deze sectie geeft de systeem informatie weer.

**Systeemupdate:** Druk op **OK** op de systeemupdate voor informatie over de systeemupdate. Er verschijnt informatie of er een nieuwe update beschikbaar is op de geopende pagina. Als er een update aanwezig is, kunt u uw apparaat bijwerken. U moet verbonden zijn met het internet om deze bediening uit te voeren.

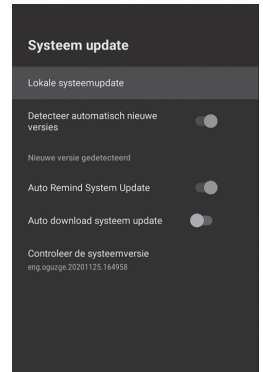
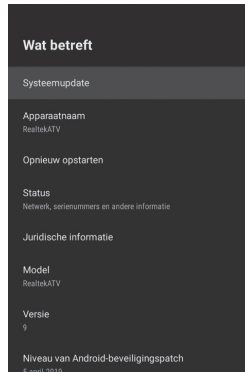

**Apparaatnaam:** U kunt de naam van uw apparaat wijzigen.

**Herstarten:** U kunt uw apparaat opnieuw starten met de herstarten optie.

**Status:** Met de Status optie krijgt u toegang tot het IP adres van uw apparaat, het MAC adres, Bluetooth adres, serienummer en de looptijd.

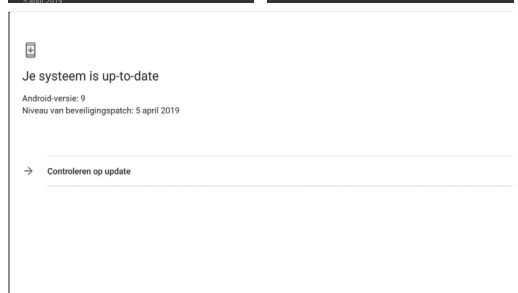

**Juridische informatie:** U krijgt toegang tot de licentiegegevens van het apparaat via de juridische informatie optie.

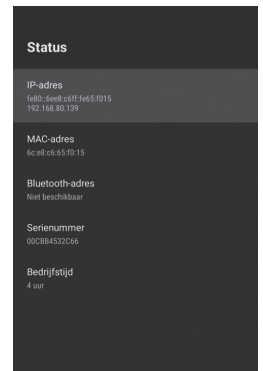
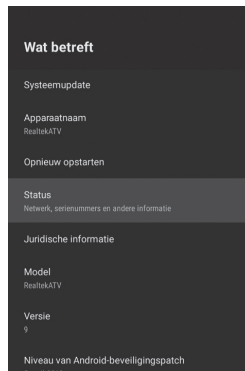

## Datum & tijd

U kunt kiezen hoe u de tijdinformatie ontvangt in de automatische datum- en tijdoptie. Selecteer "Gebruik de tijd vermeld door het netwerk" om de tijdinformatie te ontvangen via het internet, "Gebruik de tijd vermeld door de streaming app" om de tijdinformatie te ontvangen van de uitgezonden bron en selecteer "Uit" om de tijdinformatie handmatig in te voeren. Nadat de automatische datum en tijd zijn ingesteld op "Uit" zijn de "Datum instellen", "Tijd instellen", "Tijdzone instellen" opties actief.

U kunt kiezen tussen het 24- of 12-uur formaat met de optie de 24-uur klok te gebruiken.

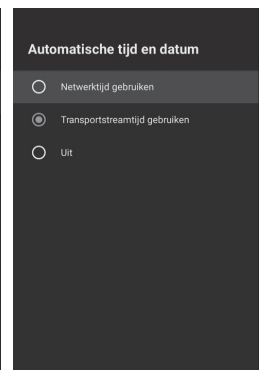
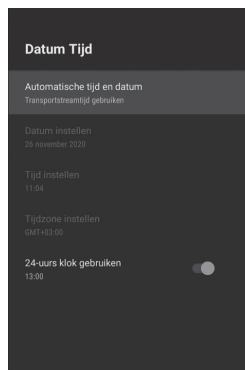

## Taal

Druk op de ▲/▼ knop om de gewenste systeemtaal te selecteren. Druk op **OK** om te bevestigen.

## Toetsenbord en automatisch invullen

U kunt het toetsenbord selecteren en de instellingen van het toetsenbord wijzigen.

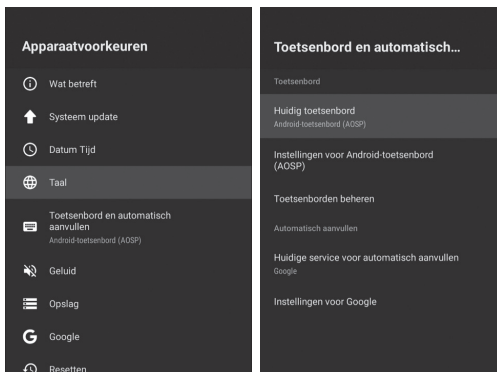

## Geluid

### Geluid

U kunt de systeemgeluiden uitschakelen.

## Opslag

U vindt informatie over de opslagruimte van het apparaat.

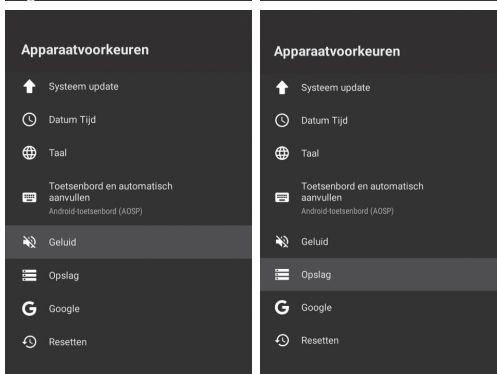

## Google

U kunt de zoekinstelling wijzigen.

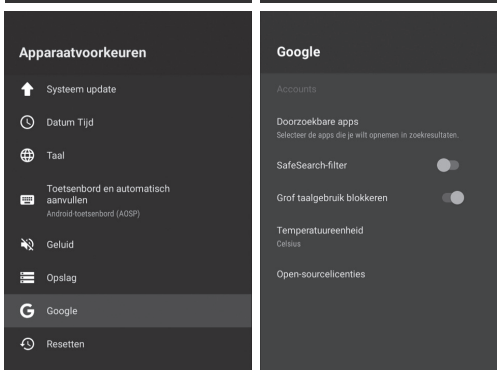

## Herstellen

Klik op de "Herstellen" knop om de TV te herstellen naar de standaard fabrieksinstellingen, alle apps die u hebt gedownload, de opgeslagen mediabestanden in het interne geheugen en de zenders die u hebt geüpload op ATV/DTV worden verwijderd. Alle instellingen worden bovendien hersteld naar de standaard fabrieksinstellingen.

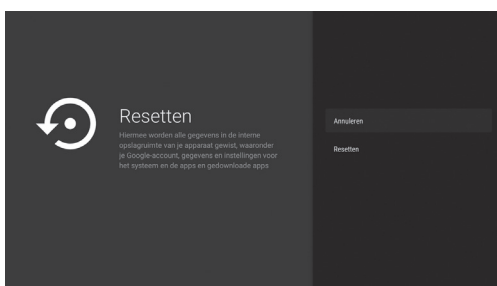



U kunt naar de startpagina gaan door te drukken op **"HOME"** op de afstandsbediening. Druk op de ▲/▼ /◀/▶ knoppen om de Mediaspeler te selecteren op de startpagina en druk daarna op **OK** om dat menu te openen.

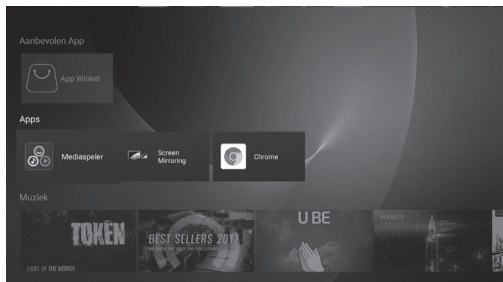

### Beeld

Druk op de ◀ / ▶ knoppen om de Foto's te selecteren in het Media menu en druk daarna op **OK** om dat menu te openen. Druk op de knop **EXIT** om terug te keren naar het vorige menu.

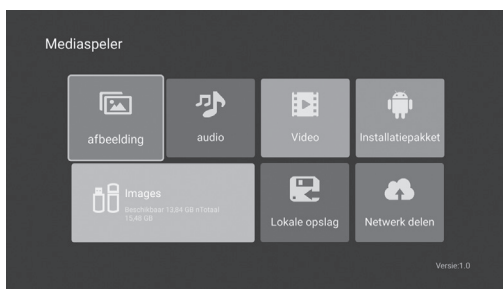

U kunt de informatie van de momenteel weergegeven foto raadplegen door te drukken op de blauwe knop. Druk op de ▶|| knop om de diavoorstelling te pauzeren of af te spelen.

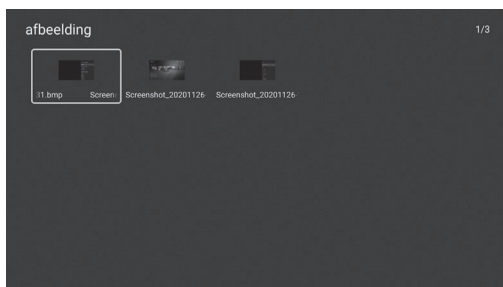

Druk op ▲/▼ om de foto te roteren. Druk op ◀ / ▶ om de vorige/volgende foto weer te geven. Gebruik de "rode knop" om in te zoemen, gebruik de "groene knop" om uit te zoemen.



## Geluid

Druk op ◀ / ▶ om het Muziek item te selecteren in het

Media menu en druk op **OK** om dat menu te openen. Druk op de knop **EXIT** om terug te keren naar het vorige menu.

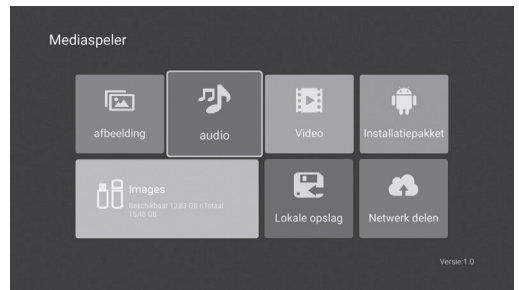

Druk op ▲/▼/◀/▶ om het nummer te selecteren dat u wilt beluisteren. Druk op **OK** om het af te spelen. Druk op de knop **EXIT** om terug te keren naar het vorige menu.

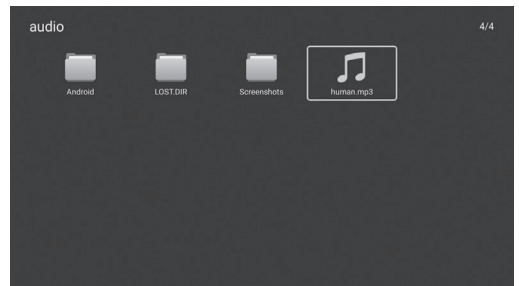

Druk op ▶ || om de muziek af te spelen/te pauzeren. Druk op ■ of **EXIT** om de weergave te stoppen. Gebruik de "Gele toets" om de bedieningsbalk te openen of te sluiten.

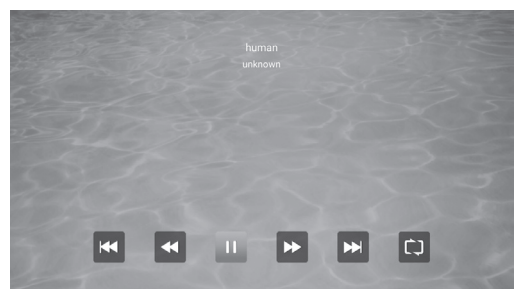

## Video

Druk op de ◀ / ▶ knoppen om de Video te selecteren in het Media menu en druk daarna op **OK** om dat menu te openen. Druk op de knop **EXIT** om terug te keren naar het vorige menu.

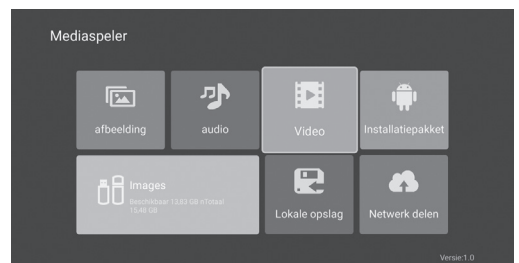

Druk op ▲/▼/◀/▶ en op **OK** om de gewenste map te selecteren.

Druk op de knop **EXIT** om terug te keren naar het vorige menu.



Druk op ►|| om de video af te spelen/te pauzeren. Druk op ■ of EXIT om de weergave te stoppen. Gebruik de "Gele toets" om de bedieningsbalk te openen of te sluiten.



Gebruik de "Menu" knop voor de Player instellingenpagina.



### Installatiepakket

Met de installatiepakket optie kunt u externe apps installeren in het Externe geheugen van uw apparaat.

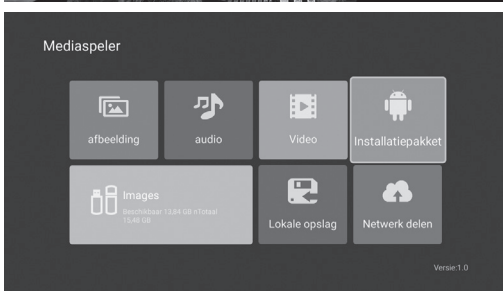

### Lokale opslag

Biedt u de mogelijkheid alle bestanden weer te geven in het Externe geheugen.

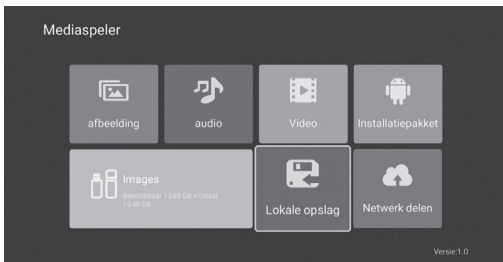

### Netwerk delen

Biedt u de mogelijkheid de inhoud af te spelen door apparaten aan te sluiten op dezelfde mediaspeler op hetzelfde netwerk.

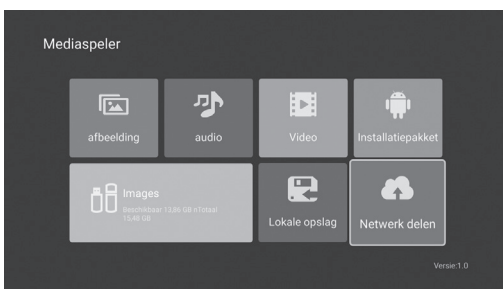

**Ingang delen**

Druk op de knop **"SOURCE"** om de lijst van ingangsbronnen weer te geven; Druk op ▲/▼ om de ingangsbron te selecteren die u wilt weergeven; Druk op **OK** om naar de ingangsbron te gaan.

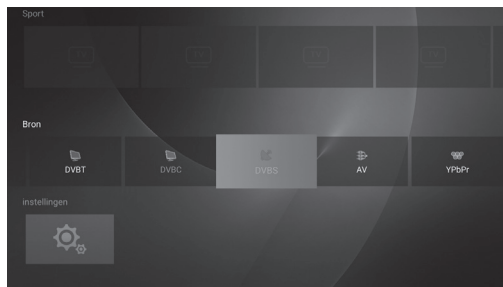
**Live TV Menu**

Druk op "MENU" om het OSD hoofdmenu weer te geven.

Druk op ▲/▼ om het gewenste submenu te selecteren.

U kunt de gewenste instellingen selecteren door de ▲/▼ toetsen in te drukken. Druk op **OK** om in te voeren en druk op **EXIT** om op te slaan en terug te keren naar het vorige menu. U kunt dit menu volledig afsluiten door te drukken op de knop **EXIT**.

**Beeldinstellingen**

Druk op ◀ / ▶ om de optie te selecteren die u wilt instellen in het beeldmenu.

**Beeldmodus:** Druk op de ◀ / ▶ knoppen om de Beeldmodus te selecteren en druk op **OK** om de modus te openen. (Beschikbare beeldmodi: Standaard, Dynamisch, Natuurlijk, Gedefinieerd door de gebruiker) U kunt enkel de waarden van de Helderheid, Contrast, Kleur, Scherpheid aanpassen als het beeld in de Gebruikersmodus staat.

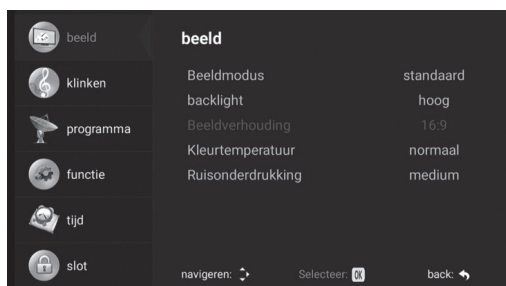

**Achtergrondverlichting:** Druk op de ◀ / ▶ knoppen om de Achtergrondverlichting te selecteren.

**Beeldformaat:** U kunt de beeldverhouding wijzigen met het beeldformaat. Druk op ◀ / ▶ om het beeldformaat te wijzigen.

**Kleurtemperatuur:** Druk op de ◀ / ▶ knoppen om de Kleurtemperatuur te selecteren. Druk op ◀ / ▶ om Normaal, Koud, Warm te selecteren.

**Geluidsreductie:** Druk op de ◀ / ▶ knoppen om de Geluidsreductie te selecteren en druk op **OK** om de modus te openen. Druk op ◀ / ▶ om Uit, Laag, Gemiddeld, Hoog, Automatisch te selecteren.

## Audio instelling

Druk op ◀/▶ om de optie te selecteren die u wilt instellen in het Geluidsmenu en druk daarna op **OK** om in te voeren.

**Geluidsmodus:** Druk op ◀/▶ om de Geluidsmodus te selecteren en druk daarna op **OK** om te bevestigen. (Beschikbare geluidsmodi: Standaard, Film, Dynamisch, Gedefinieerd door de gebruiker) U kunt de lage en hoge tonen aanpassen als het geluid in de Gebruikersmodus staat.

**Balans:** Druk op ◀/▶ om aanpassingen uit te voeren. Druk op de knop **EXIT** om terug te keren naar het vorige menu.

**AVL:** De AVL-functie wordt gebruikt om onevenwicht in het volume te vermijden wanneer u schakelt tussen zenders. Druk op ◀/▶ om de AVL-functie in te stellen.

**Surround:** Druk op de ◀/▶ knoppen om de Surround sound aan te passen.

**SPDIF-modus:** Druk op ◀/▶ om de SPDIF-uitgang te selecteren. (Beschikbare SPDIF-modi: AUTO, PCM, UIT). Druk op ◀ om terug te keren naar het vorige menu.

**Audio vertelling:** Druk op ◀/▶ om de stem vertelling in te stellen.

**Volume aanpassen:** Druk op de ◀/▶ knoppen om de Volume aanpassing te selecteren.

## Afstemmen

Druk op **MENU** om het hoofdmenu weer te geven. Druk op ▲/▼ om Afstemming te selecteren in het hoofdmenu en druk daarna op **OK** om te openen.

**Automatische zoekopdracht:** Druk op ▲/▼ om Automatische zoekopdracht te selecteren. Druk daarna op **OK** om automatisch te zoeken. De instellingen van de automatische zoekopdracht verschillen naargelang het type ATV/DTV zoals hierna weergegeven:

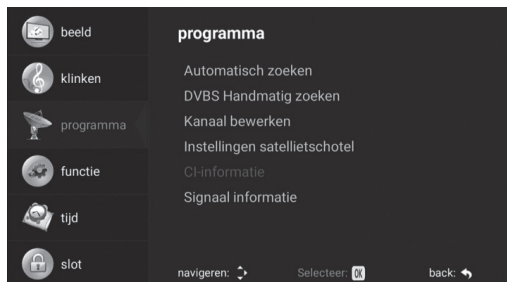
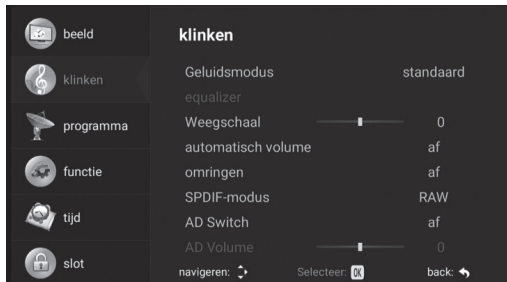

### voor ATV

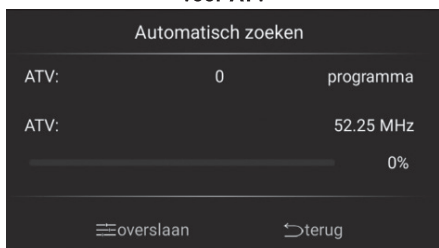

### Land selecteren

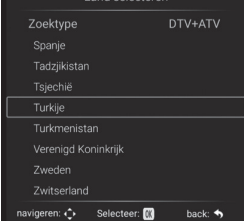

### voor DVB-T



### voor DVB-C

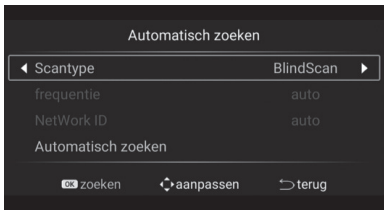

### voor DVB-S

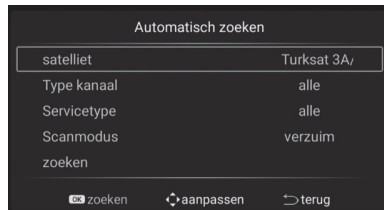

**DVBS handmatige zoekopdracht:** Druk op ▲/▼ om de DVBS handmatige zoekopdracht te selecteren. Druk daarna op **OK** om automatisch te zoeken.

De instellingen van de DVBS handmatige zoekopdracht verschillen naargelang het type ATV/DTV zoals hierna weergegeven:

### voor ATV



### voor DVB-T

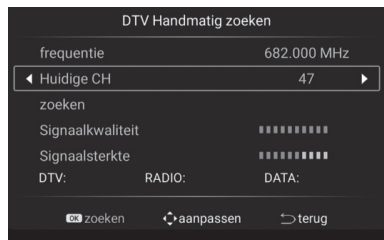

### voor DVB-C



### voor DVB-S



Druk op ▲/▼ om de optie te selecteren die u wilt aanpassen in het Afstemmen menu. Druk daarna op **OK** voor toegang na de aanpassing. Druk op **EXIT** om op te slaan en terug te keren naar het vorige menu. U kunt dit menu volledig afsluiten door te drukken op de knop **EXIT**.

**Zender bewerking:** Druk op ▲/▼ om de Zender bewerking optie te selecteren en druk op **OK** voor toegang. U kunt de Verwijderen/Overslaan/Verplaatsen/Favoriet selecties uit te voeren met de Rode, Groene, Blauwe en Muis knoppen.



**Satelliet installatie (voor DVB-S):** Druk op ▲/▼ om de gewenste satelliet te selecteren. Druk daarna op **OK** om te selecteren.

Druk op de ◀ / ▶ knoppen om de instelling parameters te selecteren.

Nadat u een satelliet hebt geselecteerd en alle scan parameters hebt ingesteld, drukt u op de blauwe knop om Zender zoeken OSD te openen.

Ondersteunde scanmodi: Standaard zoekopdracht/Volledige scan/Netwerk zoeken.

Druk op de knop **OK** om de scan te starten.

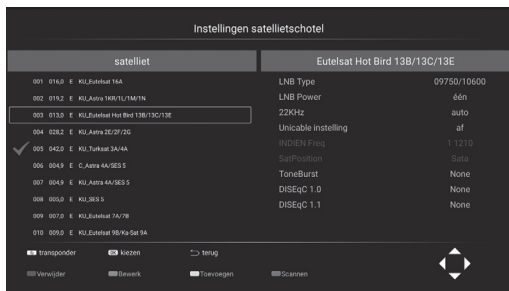

**CI informatie (voor DTV):** Druk op de ▲/▼ knoppen om de Common Interface te selecteren en druk op **OK** om dat menu te openen. U kunt de CAM/CI kaartinformatie controleren in dit menu.

**Signaalinformatie:** Bevat de signaalinformatie van de zender.

## Funcctie

**OSD timer:** Druk op de ◀ / ▶ knoppen om de OSD timer te selecteren. Druk op ◀ / ▶ voor de Altijd, 5 seconden, 10 seconden, 15 seconden, 30 seconden selecties. Deze tijden zijn de duur dat het Live TV menu op het scherm blijft.

**CEC:** Druk op **OK** om het submenu te openen. Druk op ▲/▼ om HDMI Control / Device auto power off/TV auto power on / CEC Device List/ ARC enable items te selecteren. Druk daarna op **OK** om te wijzigen. Druk op **EXIT** om terug te keren.

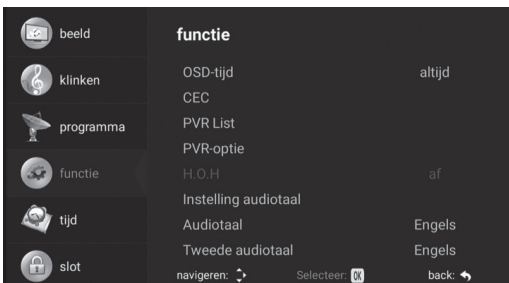

**Opnamelijst (voor DTV):** Opent de lijst van eerder opgenomen programma's. Druk op **OK** om het submenu te openen. Druk op ▲/▼ om de items te selecteren en druk op **OK** om in te stellen.

**Opname-optie (voor DTV):** Biedt toegang tot de schijf en PVR-instellingen die worden gebruikt voor PVR. Druk op **OK** om het submenu te openen. Druk op ▲/▼ om de items te selecteren en druk op **OK** om in te stellen.

**Slechthorenden:** Zorgt ervoor dat deze optie wordt gebruikt in programma's met informatieletters voor slechthorenden. Druk op ◀ / ▶ om aanpassingen uit te voeren.

**Geluidstaal instelling:** Biedt informatie over de huidige geluidstaal.

**Audiotaal:** U kunt de standaard audiotaal 1 selecteren door te drukken op ◀ / ▶ en **OK**. Druk op **EXIT** om terug te keren.

**Secundaire audiotaal:** U kunt de standaard audiotaal 2 selecteren door te drukken op ◀ / ▶ en **OK**. Druk op **EXIT** om terug te keren.

**Ondertiteling instelling:** Biedt toegang tot de ondertiteling instellingen. Druk op **OK** om het submenu te openen. Druk op ▲/▼ om de items te selecteren en druk op **OK** om in te stellen.

**Ondertiteling taal:** U kunt de standaard ondertiteling optie 1 door te drukken op ◀/▶ en **OK**. Druk op **EXIT** om terug te keren.

**Secundaire ondertiteling taal:** U kunt de standaard ondertiteling optie 1 door te drukken op ◀/▶ en **OK**. Druk op **EXIT** om terug te keren.

**Herstellen:** Herstelt alle menuwijzigingen die zijn uitgevoerd naar hun initiële status. U kunt dit selecteren met de **OK** knop.

## Tijdinstellingen

**Datum:** Geeft de huidige datum weer.

**Huidig tijdstip:** Geeft het huidig tijdstip weer.

**Slaaptimer (uitschakeltijd):** Druk op de ◀/▶ knoppen om de slaaptimer te selecteren. Om de Uit/10 min/20 min/30 min/60 min/90 min/120 min/180 min/240 min ◀/▶ knoppen te selecteren. Druk op **EXIT** om terug te keren.

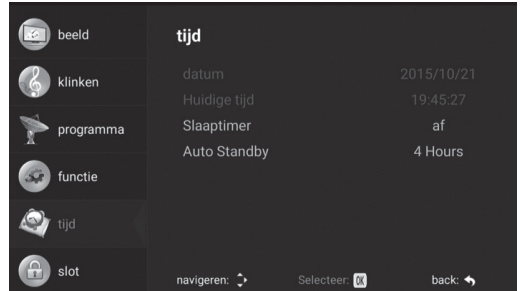

**Automatische uitschakeling:** Druk op de ◀/▶ knoppen om de automatische uitschakeling te selecteren. Druk op de ◀/▶ knoppen om Uit/1 uur/2 uur/3 uur/4 uur te selecteren. Druk op **EXIT** om terug te keren.

## Vergrendeling instellingen

**Systeemvergrendeling:** Druk op **OK** om naar het submenu te gaan, voer het standaard PIN-nummer "0000" in. Druk op de ◀/▶ knoppen om de Systeemvergrendeling te selecteren. Druk op **EXIT** om terug te keren.

**Ouderlijk toezicht:** Druk op de ◀/▶ knoppen om het ouderlijk toezicht te selecteren. Druk op **EXIT** om terug te keren.

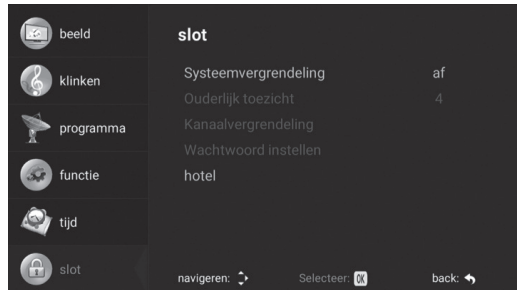

**Zendervergrendeling:** Druk op **OK** om naar het submenu te gaan. Verplaatst u over de zender met de ▲/▼ knoppen en druk op de "Blauwe" knop om de zender te vergrendelen. Druk op **EXIT** om terug te keren.

**Een wachtwoord instellen:** U kunt een nieuw wachtwoord instellen door de oude en nieuwe wachtwoorden in te voeren.



Probleem	Remedie
Geen beeld, geen geluid:	<ul style="list-style-type: none"> <li>- Controleer of de zekering of stroomonderbreker correct werkt</li> <li>- Controleer het stopcontact door een ander apparaat in te voeren om te zien of het correct werkt.</li> <li>- Er kan een vals contact zijn tussen het netsnoer en het stopcontact.</li> <li>- Controleer de signaalbron.</li> </ul>
Geen kleur:	<ul style="list-style-type: none"> <li>- Wijzig het kleursysteem.</li> <li>- Pas de kleurschakering aan in het beeldmenu.</li> <li>- Probeer een andere zender. Het ontvangen programma kan een zwart en wit programma zijn.</li> </ul>
De afstandsbediening werkt niet:	<ul style="list-style-type: none"> <li>- Vervang de batterijen.</li> <li>- Het is mogelijk dat de batterijen incorrect ingevoerd werden.</li> <li>- Controleer of er obstructies zijn tussen de afstandsbediening en het product.</li> </ul>
Beeld zonder geluid:	<ul style="list-style-type: none"> <li>- Verhoog het volume met de VOL+ toets</li> <li>- Geluidsinstelling werd gedempt, druk op de GELUID DEMPEN (MUTE) toets om te wijzigen.</li> <li>- Wijzig het geluidssysteem.</li> <li>- Er kan een probleem zijn met de uitzending.</li> </ul>
Het beeld is niet stabiel:	Dit probleem treedt gewoonlijk op omwille van een signaalstoring die veroorzaakt wordt door bepaalde apparaten in de omgeving zoals een auto, een fluorescerende lamp of een haardroger, etc. Regel de antenne zodat de signaalstoring tot een minimum herleid wordt, minimise the signal interference.
Beeldruis en signaalstoring:	<p>Als de antenne op een grenszone werd geplaatst, kan beeldverlies zoals luidruchtige pixels optreden. Als het signaal te zwak is, kan een speciale antenne noodzakelijk zijn om de signaalontvangst te versterken.</p> <ul style="list-style-type: none"> <li>- Wijzig de locatie en richting van uw draagbare of vaste antenne</li> <li>- Controleer de aansluitingen van de antenne.</li> <li>- Pas de fijnafstemming aan.</li> <li>- Probeer een andere zender. Er kan een probleem zijn met de uitzending.</li> </ul>
Beeld met schaduwen:	Een beeld met schaduwen wordt veroorzaakt door de ontvangst van twee weerkaatsingen van een TV-signaal. Een hiervan is het rechtstreeks ontvangen signaal en het andere wordt weerkaatst van hoge gebouwen, heuvels of andere objecten. Het wijzigen van de locatie en de richting van de antenne kan de signaalontvangst verbeteren.
Radiofrequentie storing:	In dit type signaalstoring treden gewoonlijk lopende golven of verticale lijn op, en in sommige situaties verlaagt het contrast van het beeld. Zoek de radiofrequentie die de signaalstoring veroorzaakt en verwijder deze.
Mozaïek en bevroren van het beeld:	<p>De signaalsterkte van de zender kan zwak zijn of de satellietzender ontvang het satelliet signaal niet goed. Probeer andere zenders. Als er problemen zijn met andere zenders is het mogelijk dat de satellietzender niet correct is geplaatst. Op basis van de gebruikte satelliet is het mogelijk dat de schotel moet worden verplaatst. Hij mag niet in de buurt van hoge gebouwen, bomen, etc. worden geplaatst om signaalstorings te voorkomen.</p> <p>OPMERKING: In het geval van bewolkte en stormachtige weersomstandigheden zullen de signalen verzwakken en problemen veroorzaken zoals bevroren en een slechte ontvangst van de signalen. Dit is geen probleem van de TV.</p>

<b>Menutaal</b>	32 verschillende menu talen Engels, Turks, Duits, Frans, Bulgarije, Pools, Russisch, Tsjechisch, Kroatisch, Hongaars, Roemeens, Slowaaks, Grieks, Servisch, Arabisch, Perzisch, Macedonisch, Albanees, Italiaans, Portugees, Spaans, Ests, Bosnisch, Lets, Litouws, Deens, Nederlands, Noors, Sloveens, Fins, Zweeds, Oekraïens			
<b>Paneel</b>	Paneeltype	LED		
	Heiderheid	250 cd/m <sup>2</sup> (Max)		
	Maximale resolutie	1366 x 768		
	Kijkhoek	178°		
<b>Processor</b>	CPU	ARM Cortex-A55 Quad-Core		
	GPU	Mali 470MP2		
<b>Geheugen</b>	RAM	1GB		
	ROM	8GB		
<b>Besturingssysteem</b>	ANDROID™ 9			
<b>Smart Apps</b>	Installed Apps	App Store, Weather, Miracast		
	Home Page Apps	Chrome, NetFlix, Facebook, Spotify, YouTube		
	Web Browser	Chrome		
OPMERKING: Geen ondersteuning van de Google Play Store.				
<b>TV</b>	<b>ATV (Optioneel)</b>	Frequentiebereik	44MHz – 870MHz	
		Ingang impedantie	75Ω	
		Videosysteem	PAL, SECAM	
	<b>DVB-S/S2 (Optioneel)</b>	Geluid systeem	BG, DK, I	
		Zendergeheugen	256	
		Modulatie	COFDM 2K/8K, QPSK, 8PSK	
		LNB Power	Auto/13V/18V/OFF Uitgang 500mA@Max	
	<b>DVB-T (Optioneel)</b>	LNB Key Control	22KHz	
		DSEqC Version	1,0 / 1,1/1,2/1,3 compatibel	
		Zendergeheugen	10000	
<b>DVB-T2 (Optioneel)</b>	Modulatie	COFDM 2K/8K, QPSK, 16QAM, 64QAM		
	Zendergeheugen	2000		
<b>DVB-T2 (Optioneel)</b>	Modulatie	QPSK, 16QAM, 64QAM, 256QAM		
	Zendergeheugen	2000		
<b>DVB-C (Optioneel)</b>	Modulatie	16QAM, 64QAM, 128QAM, 256QAM		
	Zendergeheugen	2000		
<b>Videosysteem</b>	MPEG-1, MPEG-2, MPEG-4, H,264, VC1, VP8/9, MJPEG, H,265, AVS, AVS+			
<b>Geluid systeem</b>	MPEG, PCM, ADPCM, FLAC, VORBIS, APE, AC3 [Optioneel & licentie vereist] MP3,WAV,MKA,OGG,APE			
<b>Video-ingang</b>	HDMI	480i, 480p, 720p, 1080i, 1080p		
	Component	480i, 480p, 720p, 1080i, 1080p		
	AV	Videosysteem	PAL/NTSC	
<b>Geluidsingang</b>	AV/Component Sound	Video uitvoerniveau	1,0 VP-P±10%	
		Mini RCA Input	0,2 - 2,0 VRMS	
<b>Geluidsuitgang</b>	Frequentie respons	100Hz–15KHz @±3dB (1KHz, 0dB referentiesignaal)		
	Maximaal geluidsuitgangvermogen	2×8W(8Ω)/2× 10W(6Ω) THD+N<10%@1KHz for (Geluidsingang: 0.5VRMS)	2 x 8mW (32Ω) THD+N<10%@1KHz hoofdtelefoon	
<b>Slecht signaal</b>	JA			
<b>Geluidsreductie</b>	JA			
<b>Toetsenfunctie</b>	STANDBY			
<b>Energiebesparing</b>	JA			
<b>Stroomverbruik in de stand-bymodus</b>	0,4W			
<b>Bluetooth</b>	YES [Optioneel]			
<b>Hotelmodus</b>	YES [Optioneel]			
<b>Internet connectiviteit</b>	ETHERNET [10/100 Mbps]			
	Ingebouwde WI-FI [IEEE 802.11b/g/n]			
<b>Aansluiting</b>	Input	HDMI	3 x HDMI Connectors	
		USB	2x USB 2.0	
		Component	1 x Mini RCA Connectors (zwart)	
		AV Video + AV Sound	3 x RCA Connector + 1 x Mini RCA Connectors (zwart)	
		CI Sleuf	1 x CI Sleuf (zwart)	
		ETHERNET	1 x RJ45	
		VGA	1 x VGA Connector (zwart)	
		PC Geluid	1 x Mini RCA Connector (zwart)	
		DTV & ATV [Optioneel]	1 x RF Connector	
		Satellite TV [Optioneel]	1 x F-Connector	
		Output	Hoofdtelefoon	1 x Mini RCA Connector (zwart)
			SPDIF	1 x RCA / Optical [Optioneel]

\*Android is een handelsmerk van Google LLC.

<b>Model</b>	NH3221SMART	
<b>Schermbreedte</b>	80 cm	
<b>Bedieningsvermogen</b>	180-240V AC , 50/60 Hz	
<b>Stroomverbruik</b>	60W	
<b>Afmetingen (cm) (L x B x H)</b>		
<b>Model 1</b>	Met standaard	73,2 x 22,02 x 47,75
	Zonder standaard	73,2 x 8,52 x 43,48
<b>Model 2</b>	Met standaard	73,2 x 20,6 x 47,98
	Zonder standaard	73,2 x 8,52 x 43,48
<b>Model 3</b>	Met standaard	73,2 x 19,21 x 47,70
	Zonder standaard	73,2 x 8,52 x 43,48
<b>Model 4</b>	Met standaard	73,2 x 19,89 x 48,65
	Zonder standaard	73,2 x 8,52 x 43,48
<b>Model 5</b>	Met standaard	73,2 x 18,61 x 47,82
	Zonder standaard	73,2 x 8,52 x 43,48
<b>Model 6</b>	Met standaard	73,2 x 21,74 x 49,08
	Zonder standaard	73,2 x 8,52 x 43,48
<b>Model 7</b>	Met standaard	73,2 x 21,10 x 47,18
	Zonder standaard	73,2 x 8,52 x 43,48
<b>Model 8</b>	Met standaard	73,2 x 21,13 x 47,67
	Zonder standaard	73,2 x 8,52 x 43,48

**Opmerking:** Plaats het product niet op een locatie die kleiner is dan de breedte van het product.

**OPGELET:**

Om schade aan het scherm te voorkomen, kunt u een schuimmat of zacht beschermend doek op het oppervlak plaatsen. Zorg ervoor dat er geen voorwerpen druk uitoefenen op het scherm.

**Model 1**

**1-** Plaats de TV met het scherm omlaag op een vlak oppervlak.

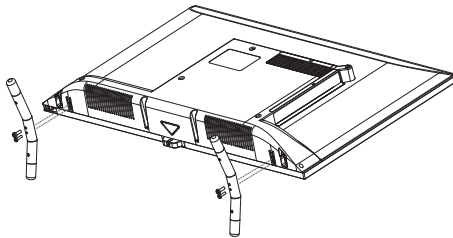

**2-** Plaats de standaard in de sleuven onderaan op de televisie.

**3-** Bevestig de standaard op de TV met de 2x M4x25 YHB en 2xM5x25 YHB schroeven.

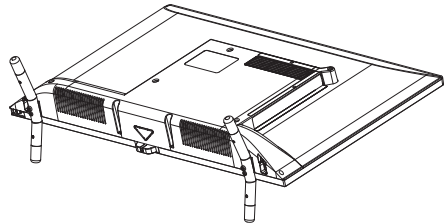

**Model 2**

**1-** Plaats de TV met het scherm omlaag op een vlak oppervlak.

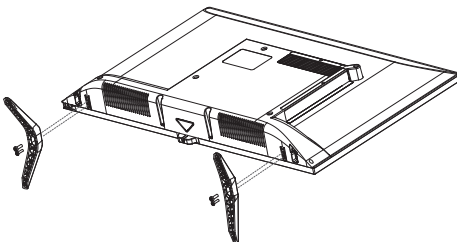

**2-** Plaats de standaard in de sleuven onderaan op de televisie.

**3-** Bevestig de standaard op de TV met de 2x M4x15 YSB en 2xM5x16 YSB schroeven.

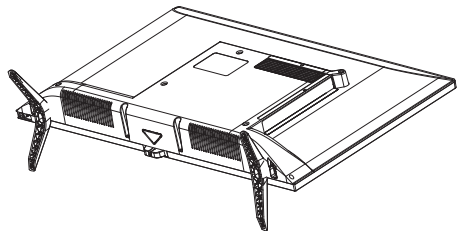

**Opmerking:** Plaats het product niet op een locatie die kleiner is dan de breedte van het product.

**OPGELET:**

Om schade aan het scherm te voorkomen, kunt u een schuimmat of zacht beschermend doek op het oppervlak plaatsen. Zorg ervoor dat er geen voorwerpen druk uitoefenen op het scherm.

**Model 3**

**1-** Plaats de TV met het scherm omlaag op een vlak oppervlak.

**2-** Plaats de standaard in de sleuven onderaan op de televisie.

**3-** Bevestig de standaard op de TV met de 3x M4x20 YSB schroeven.

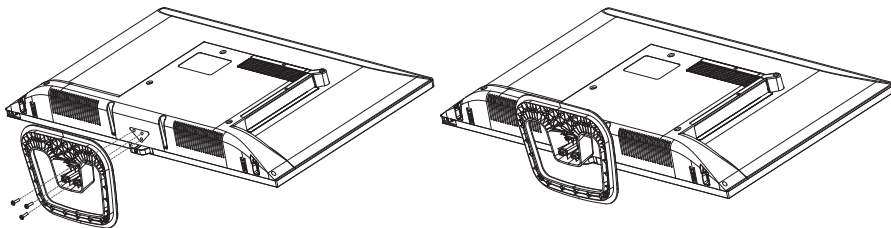

**Model 4**

**1-** Plaats de TV met het scherm omlaag op een vlak oppervlak.

**2-** Plaats de standaard in de sleuven onderaan op de televisie.

**3-** Bevestig de standaard op de TV met de 3x M4x20 YSB schroeven.

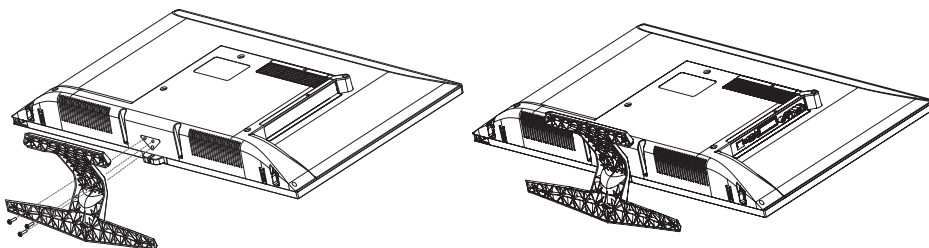

**Opmerking:** Plaats het product niet op een locatie die kleiner is dan de breedte van het product.

**OPGELET:**

Om schade aan het scherm te voorkomen, kunt u een schuimmat of zacht beschermend doek op het oppervlak plaatsen. Zorg ervoor dat er geen voorwerpen druk uitoefenen op het scherm.

**Model 5**

**1-** Plaats de TV met het scherm omlaag op een vlak oppervlak.

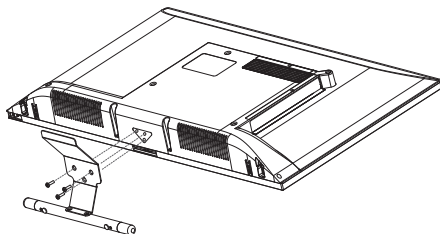

**2-** Plaats de standaard in de sleuven onderaan op de televisie.

**3-** Bevestig de standaard op de TV met de 3x M4x10 YSB schroeven.

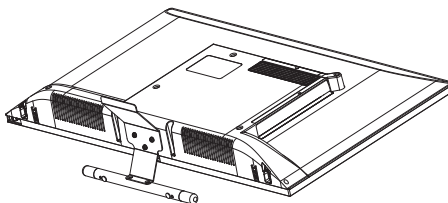

**Model 6**

**1-** Plaats de TV met het scherm omlaag op een vlak oppervlak.

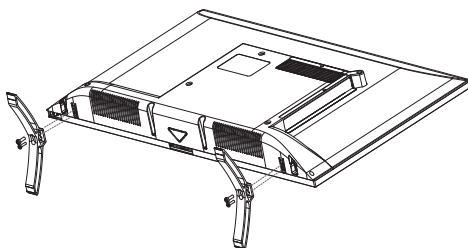

**2-** Plaats de standaard in de sleuven onderaan op de televisie.

**3-** Bevestig de standaard op de TV met de 2x M4x20 YHB en 2xM5x20 YHB schroeven.

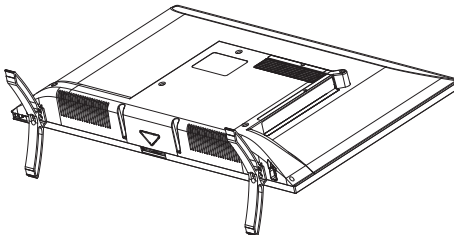

**Opmerking:** Plaats het product niet op een locatie die kleiner is dan de breedte van het product.

**OPGELET:**

Om schade aan het scherm te voorkomen, kunt u een schuimmat of zacht beschermend doek op het oppervlak plaatsen. Zorg ervoor dat er geen voorwerpen druk uitoefenen op het scherm.

**Model 7**

**1-** Plaats de TV met het scherm omlaag op een vlak oppervlak.

**2-** Plaats de standaard in de sleuven onderaan op de televisie.

**3-** Bevestig de standaard op de TV met de 2x M4x15 YSB en 2xM5x16 YSB schroeven.

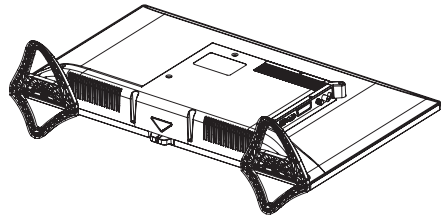
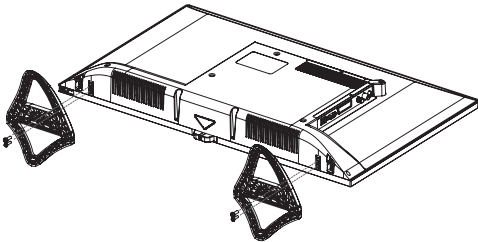

**Model 8**

**1-** Plaats de TV met het scherm omlaag op een vlak oppervlak.

**2-** Plaats de standaard in de sleuven onderaan op de televisie.

**3-** Bevestig de standaard op de TV met de 2x M4x18 YSB en 2xM5x18 YSB schroeven.

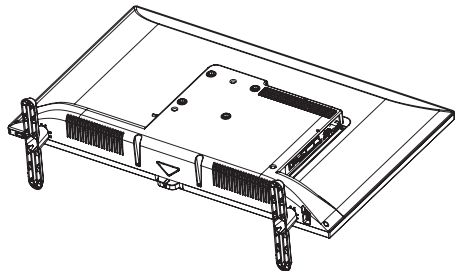
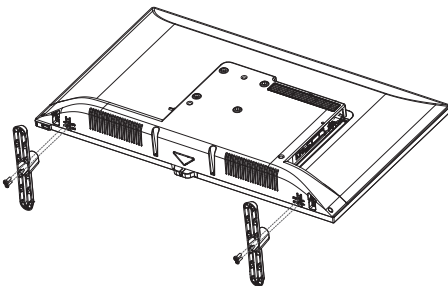





**N|I|K|K|E|I**

32" LED TV  
Benutzerhandbuch

NH3221SMART



<b>Beim Starten/ Funktionen Ihres Geräts .....</b>	<b>4</b>	<b>Hauptmenu .....</b>	<b>20</b>
<b>Wichtige Hinweise .....</b>	<b>5</b>	Login-Verteilung .....	20
<b>Tastatur und Verbindungen .....</b>	<b>8</b>	Live TV Menü .....	20
Hintere Anschlussplatte .....	8	Bildeinstellungen .....	20
<b>Vor der Verwendung des Geräts .....</b>	<b>9</b>	Toneinstellungen .....	21
Lieferinhalt .....	9	Kanaleinstellung .....	21
Fernbedienung .....	9	Funktion .....	23
<b>Fernbedienungsfunktionen .....</b>	<b>10</b>	Uhrzeiteinstellungen .....	24
<b>Erste Inbetriebnahme / Installation .....</b>	<b>11</b>	Sperreinstellungen .....	24
Sprache .....	11	<b>Fehlerbehebung .....</b>	<b>25</b>
Land .....	11	<b>Technische Daten .....</b>	<b>26</b>
Zeitzone .....	11	<b>Produkt Daten .....</b>	<b>27</b>
Netzwerkeinstellungen .....	11	<b>Standfuß / Montage .....</b>	<b>28</b>
Schnittstellenauswahl .....	11		
<b>Startseite .....</b>	<b>12</b>		
Empfohlene Anwendungen .....	12		
Anwendungen .....	12		
Scanner .....	12		
Sport & Musik .....	13		
Quellen .....	13		
Einstellungen .....	13		
Ihre Geräte name Festlegen .....	14		
Netzwerk und Internet .....	14		
Anwendungen .....	14		
Geräte einstellungen .....	14		
<b>Media .....</b>	<b>17</b>		
Bild .....	17		
Ton .....	18		
Video .....	18		
Installationspaket .....	19		
Lokaler Speicher .....	19		
Netzwerk freigabe .....	19		

## Bitte lesen Sie dieses Handbuch, bevor Sie das Gerät installieren und bedienen.

Lieber Kunden,

Wir bitten Sie, das ganze Handbuch sorgfältig zu lesen, bevor Sie Ihr Produkt verwenden, und es dann als Referenz aufzubewahren, da dies später erforderlich sein kann.

### Dieses Benutzerhandbuch...

Hilft Ihnen, das Gerät schnell und sicher zu verwenden. Beachten Sie bitte insbesondere die sicherheitsrelevanten Informationen.

### Das Gerät verfügt über folgende Funktionen:

- Vollfunktionsfernbedienung
- Anzeigen von Menüs und Befehlen für alle Vorgänge auf dem Bildschirm (Anzeige auf dem Bildschirm)
- Unterstützung für mehrsprachige OSD-Menüs
- 256 analoger Kanalspeicher **(Optional)**
- Automatische Suchoption
- Programmierbarer EIN / AUS-Timer
- Automatischer Standby am Ende der Sendung
- Automatisches Bildformat (4: 3 oder 16: 9)
- Schneller Videotext mit 1000 Seiten Speicher
- Digitale Verbindung mit HDMI-Anschluss
- Wiedergabe von Audio-, Bild- und Filmdateien über den USB-Anschluss
- 10000 digitaler Kanalspeicher **(Optional)**
- CI-Modul
- AV-Anschluss
- YPbPr Anschluss
- VGA-Anschluss
- DVB T2 / C **(Optional)**
- DVB T2 / C / S2 **(Optional)**
- DVB S2 / **(Optional)**
- Android™ **(Android ist eine Marke von Google LLC.)**
- Wi-Fi und Ethernet (LAN) Unterstützung
- Bluetooth **(Optional)**



Begriffe für HDMI, HDMI High Definition Multimedia-Schnittstelle und HDMI-Logo, sind Marken oder eingetragene Marken von HDMI Licensing Administrator, Inc. “

\* Bitte beachten Sie, dass dieses Benutzerhandbuch möglicherweise auch für andere Modelle gilt.

\* Das OSD (On Screen Display) Ihres Fernsehgeräts kann von dem in diesem Handbuch gezeigten abweichen.

\* Die Bildschirmfreigabe wird bei einigen iPhone- und Android-Telefonmodellen nicht unterstützt.

	<b>VORSICHT</b> <b>STROMSCHLAG RISK -</b> <b>NICHT ÖFFNEN</b>	
<p>WARNUNG: ÖFFNEN SIE DIE ABDECKUNG (ODER RÜCKSEITE) NICHT, UM EINE STROMSCHLAGGEFAHR ZU VERMEIDEN. DAS GERÄT ENTHÄLT KEINE TEILE, DIE DER BENUTZER REPARIEREN KANN. WENDEN SIE SICH AN AUTORISIERTES FACHLEUTE FÜR SERVICEVERFAHREN.</p>		
	Dieses Zeichen zeigt an, dass das nicht isolierte Material im Gerät Stromschläge verursachen kann.	
	Dieses Zeichen wurde verwendet, um den Benutzer zu warnen, dass das Gerätehandbuch wichtige Anweisungen zur Verwendung und Wartung (Wartung) enthält.	

- Stellen Sie sicher, dass die lokale Netzspannung mit der Spannung auf dem Typenschild auf der Rückseite Ihres Geräts übereinstimmt.
- Dieser Gerätesatz ist ein erstklassiges Gerät. Es muss an eine geerdete Steckdose angeschlossen werden.
- Um eine ausreichende Belüftung zu gewährleisten, platzieren Sie das Produkt mit einem Mindestabstand von 10 cm um das Produkt herum.
- Blockieren Sie nicht die Belüftungslöcher auf der Rückseite oder den Seiten des Gerätesets. Decken Sie die Lüftungsöffnungen nicht mit Gegenständen wie Zeitungen, Tischdecken und Vorhängen ab.
- Stellen Sie das Gerät nicht in der Nähe von Wärmequellen (Kamine usw.) oder Geräten auf, die starke magnetische und elektrische Felder erzeugen.
- Die Luftfeuchtigkeit in den Räumen, in denen das Gerät installiert ist, sollte 85% relative Luftfeuchtigkeit nicht überschreiten.
- Setzen Sie Ihr Gerät keinem direkten Sonnenlicht aus.
- Setzen Sie Ihr Gerät keinen mechanischen Vibrationen und Stößen aus.
- Stellen Sie Ihr Gerät nicht in staubigen Umgebungen auf.
- Es darf kein Wasser auf die Geräte tropfen oder spritzen.
- Auf das Gerät dürfen keine mit Wasser gefüllten Gegenstände (z. B. Vasen) gestellt werden.
- Wenn Sie das Gerät von einer kalten in eine warme Umgebung bewegen, kann auf dem Bildschirm (und einigen Teilen im Gerätesatz) Kondenswasser auftreten.

- Warten Sie, bis das Kondenswasser verdunstet ist, bevor Sie das Gerät wieder in Betrieb nehmen.
- Das Gerät kann mit den Tasten am Gerätesatz bedient und in den Standby-Modus versetzt werden.
- Wenn Sie das Gerät längere Zeit nicht benutzen werden, ziehen Sie das Netzkabel aus der Steckdose.
- Bei Gewittern empfehlen wir, die Geräte vom Netz und von der Antenne zu trennen, damit sie nicht durch schädliche elektrische oder elektromagnetische Schwankungen beeinträchtigt werden. Deshalb sollten Sie die Netz- und - Antennenbuchsen so anordnen, dass sie entfernt werden können, falls erforderlich.
- Stellen Sie keine entzündeten Gegenstände wie brennende Kerzen auf das Gerät.

**Led Panel**

Die in diesem Produkt verwendeten Materialien bestehen aus zerbrechlichen Materialien. Deshalb kann das Produkt brechen, wenn es fällt um oder mit anderen Gegenständen getroffen wird. LED-Panel ist ein überlegenes Technologieprodukt und liefert Ihnen sehr präzise Bilder. Ab und zu werden einige inaktive Pixel auf dem Bildschirm möglicherweise durchgehend blau, grün oder rot angezeigt. Dies hat keinen Einfluss auf die Leistung des Produkts.

**Umgang**

- Stellen Sie sicher, dass das Produkt ausgeschaltet und vom Stromnetz getrennt ist und alle Kabel während des Transports abgezogen sind. Möglicherweise sind 2 oder mehr Personen erforderlich, um große Fernseher zu tragen. Drücken Sie nicht auf die Vorderseite des Fernsehgeräts und üben Sie keinen Druck darauf aus. Andernfalls können Sie Produktschäden, Feuer oder Verletzungen verursachen.
- Schlagen Sie nicht auf das Produkt, lassen Sie nichts hinein und werfen Sie nichts auf den Bildschirm.
- Drücken oder kratzen Sie nicht mit der Hand oder einem scharfen Gegenstand wie einem Nagel, einem Bleistift oder einem Kugelschreiber auf die Platte. Dies kann den Bildschirm beschädigen.

**Reinigung und Instandhaltung**

Ziehen Sie das Netzkabel während der Reinigung ab und wischen Sie es vorsichtig mit einem weichen, trockenen Tuch ab. Sprühen Sie kein Wasser und keine anderen Flüssigkeiten direkt auf den Fernseher. Verwenden Sie keine Glasreiniger, Lufterfrischer, Insektizid, Öl, Politur (Auto, Industrie), Schleifmittel, Aceton, Verdünner, Benzol, Alkohol und ähnliche Materialien, die die Produkte und Platten beschädigen können. Andernfalls kann es zu einem elektrischen Schlag oder Produktschäden kommen.

## WICHTIG

Starke Reinigungsmitteln, alkoholbasierte und abrasive Produkte können den Bildschirm beschädigen. Stauben Sie die Belüftungslöcher auf der Rückseite und den Seiten häufig ab. Die Verwendung von Lösungsmitteln, Schleifmitteln oder Produkten auf Alkoholbasis zu diesem Zweck kann den Gerätesatz beschädigen. Wenn ein Gegenstand oder eine Flüssigkeit in dieses Gerät gelangt, ziehen Sie sofort den Netzstecker und lassen Sie es von einem autorisierten Fachmann überprüfen. Öffnen Sie das Gerät nicht alleine und lassen Sie es nicht von Unbefugten öffnen, andernfalls werden Sie sowohl sich selbst als auch das Gerät riskieren.

Bewahren Sie den Karton und das Originalverpackungsmaterial auf, um Ihr Gerät bei Bedarf wieder zu verpacken.

### Heben und Bewegen des Fernsehers

- Es wird empfohlen, das Fernsehgerät in der Verpackung oder in der Originalverpackung des Fernsehgeräts zu tragen.
- Ziehen Sie das Netzkabel und alle anderen Kabel ab, bevor Sie den Fernseher anheben oder bewegen.
- Um die Zerkratzungen oder Beschädigungen an das Produkt zu verhindern und auf eine sichere Weise zu tragen, muss es mindestens von zwei Personen aus der Verpackung genommen und vertikal, ohne den Bildschirm zu berühren getragen.

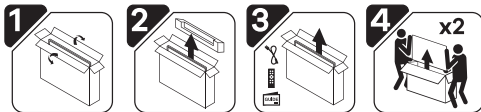

Halten Sie die untere und obere Seiten des TV-Rahmens fest. Achten Sie darauf, dass Sie den transparenten Teil, den Lautsprecher und den Lautsprechergrillbereich nicht greifen.

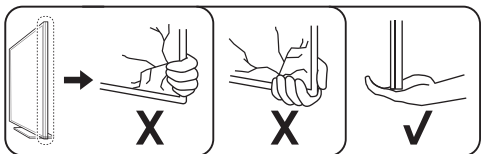

Schütteln Sie das Fernsehgerät während des Transports nicht und setzen Sie es keinen übermäßigen Vibrationen aus.

Halten Sie den Fernseher während des Transports aufrecht, drehen Sie ihn niemals zur Seite oder kippen Sie ihn nicht nach links oder rechts.

- Achten Sie darauf, die hervorstehenden Tasten nicht zu beschädigen, während Sie den Fernseher greifen.

### Montage

- Montieren Sie das Gerät in der Nähe einer leicht zugänglichen Steckdose.
- Stellen Sie das Gerätesatz auf feste und flache Stellen.

### Befestigung an der Wand:

**Warnung:** Für dieses Verfahren sind zwei Personen erforderlich.

### Beachten Sie die folgenden Sicherheitshinweise, um eine sichere Wandhalterung zu erwerben:

- Überprüfen Sie, ob die Wand das Gesamtgewicht des Gerätesatzes und der an der Wand montierten Baugruppe tragen kann.
- Befolgen Sie die gelieferten Installationsanweisungen für Wandhalterung.
- Der Gerätesatz sollte an einer flachen Wand installiert werden.
- Stellen Sie sicher, dass die Metallschrauben zum Montieren des Fernsehers dass die Schrauben für das Material der Wand geeignet sind.
- Achten Sie darauf, dass die Kabel des Gerätesatzes so verlegt sind um stolpern zu vermeiden.

Alle anderen Sicherheitshinweise zu unseren Gerätesätzen gelten auch hier.

### Montage auf Standfuß:

**Warnung:** Für dieses Verfahren sind zwei Personen erforderlich.

### Beachten Sie die folgenden Sicherheitshinweise, um eine sichere Wandhalterung zu erwerben:

- Heben Sie den Fernseher an und stellen Sie ihn aufrecht auf den Standfuß.
- Lassen Sie mindestens 10 cm Abstand zur Wand, um eine ausreichende Belüftung zu gewährleisten.
- Stellen Sie das Produkt nicht an einem Ort auf, der kleiner als die Oberflächenbreite des Produkts ist.

### VORSICHT:

Stellen Sie vor der Installation Ihres Gerätesatz sicher, dass die Oberfläche, auf der Sie das Gerätesatz einstellen möchten, das Gewicht tragen kann. Stellen Sie das Gerät nicht auf eine instabile Oberfläche (z. B. ein bewegliches Regal, die Spitze eines Pops) und stellen Sie sicher, dass die Vorderseite des Fernsehgeräts nicht über der Oberfläche hängt, auf der es ruht.

### VORSICHT:

Stellen Sie das Fernsehgerät nicht an oder in der Nähe von Wärmequellen auf, da dies zu Bränden oder anderen Schäden führen kann.

## Umwelt und menschliche Gesundheit

Entspricht der WEEE-Richtlinie.

### WEEE

Dieses Gerät darf nicht entsorgt werden, da es aus recycelbaren Teilen gemäß den WEEE-Richtlinien besteht.



Dieses Symbol auf dem Produkt oder der Verpackung weist darauf hin, dass dieses Produkt nicht als Hausmüll behandelt werden darf. Stattdessen sollte es an

geeignete Sammelstellen für das Recycling von elektrischen und elektronischen Geräten geliefert werden. Indem Sie sicherstellen, dass dieses Produkt ordnungsgemäß entsorgt wird, tragen Sie dazu bei, mögliche negative Folgen für die Umwelt und die menschliche

**Gesundheit bei unsachgemäßer Entsorgung zu vermeiden. Das Recycling von Materialien hilft, natürliche Ressourcen zu schonen.**

Für detailliertere Informationen zum Recycling dieses Produkts wenden Sie sich bitte an die örtlichen Zivilämter, den Hausmüllentsorgungsdienst oder den Verkäufer, bei dem Sie das Produkt gekauft haben.

- Berühren Sie den Stecker nicht und stecken Sie ihn nicht mit nassen Händen ein.
- Wenn Sie einen brennenden Geruch oder Rauch bemerken, ziehen Sie sofort den Netzstecker aus der Steckdose.
- Öffnen Sie die hintere Abdeckung des Geräts nicht alleine. Andernfalls kann ein elektrischer Schlag auftreten.
- Ein geeigneter Schutz verhindert, dass das Gerätesatz Röntgenstrahlung aussendet. Unfachmännische Behandlungen, Änderungen des Hochspannungsabschnitts oder das Ersetzen des LED-Panels durch ein Modell, das nicht mit den Empfehlungen des Herstellers kompatibel ist, können zu einer ernsthaften Erhöhung der Röntgenausbreitung führen. Ein Gerätesatz mit solchen Modifikationen weist nicht die ersten Merkmale auf und sollte nicht bedient werden.
- Übermäßiger Schalldruck von Kopfhörern kann zu Hörverlust führen.
- Werfen Sie die gebrauchten Batterien unter Berücksichtigung der Umweltschäden in geeignete Abfallbehälter ab.

### Hinweise zu Verwendungsfehlern

- Wenn Regenwasser vom Antennenkabel in das Produkt gelangt, kann Flüssigkeit mit dem Produkt in Kontakt kommen.

- Falsche Spannungsanwendung, ankommende Hochspannung,
- Eingriffe unbefugter Personen,
- Fehler, die durch Herunterfallen und Abstürzen nach Auslieferung des Produkts an den Verbraucher verursacht werden, Brüche und Kratzer auf der Außenfläche sind Benutzerfehler.

### Hinweise zur effizienten Nutzung im Hinblick auf den Energieverbrauch

- Wenn das Gerät nicht verwendet wird, sollte es nicht nur durch die Fernbedienung ausgeschaltet, sondern der Stecker muss abgezogen werden. Wenn es von der Fernbedienung ausgeschaltet wird, verbraucht es im Standby-Modus weiterhin Energie.
- Wenn Sie die Lautstärke niedrig halten, wird der Energieverbrauch gesenkt.

Die Lebensdauer beträgt 10 Jahre. Dies ist der Zeitraum, in dem die Ersatzteile aufbewahrt werden, damit das Produkt wie beschrieben funktioniert.



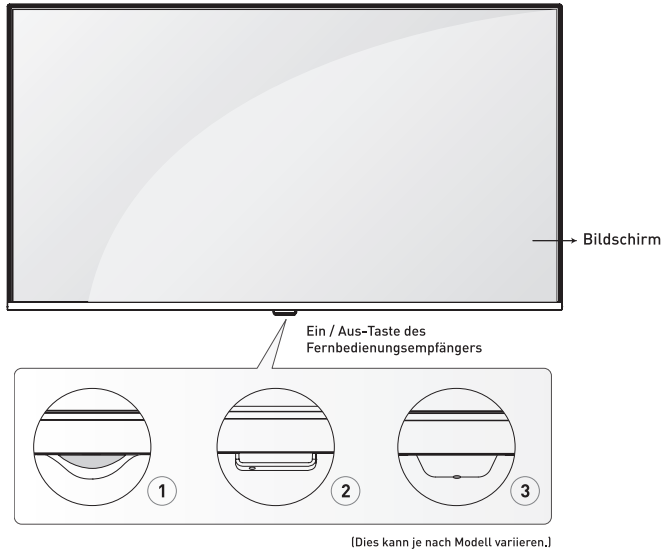

Hintere Anschlussplatte [Dies kann je nach Modell variieren.]

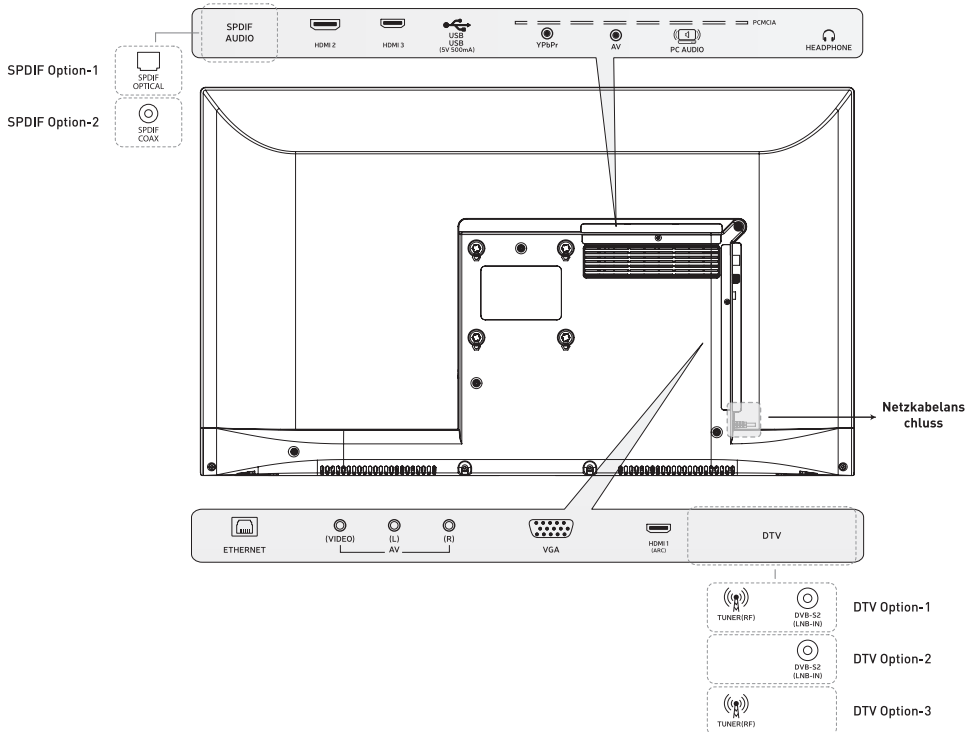



**Lieferinhalt**

Stellen Sie beim Öffnen der Verpackung sicher, dass alle erforderlichen Teile vollständig sind. Wenn eines davon fehlt oder beschädigt ist, wenden Sie sich bitte an Ihren Händler.

- Fernbedienung
- Benutzerhandbuch
- Batterien

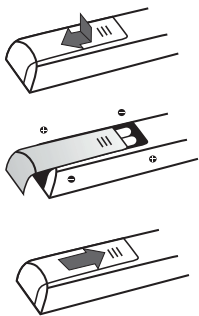
**Remote Control**

Nachdem Sie die Anweisungen auf dieser Seite zur Bedienung Ihres Fernsehgeräts und Ihrer Fernbedienung gelesen haben, können Sie mit den anderen Seiten fortfahren, auf denen die Fernbedienung und die Kanaleinstellung beschrieben werden. Öffnen Sie zum Ersetzen der Batterien die Batterieabdeckung, wechseln Sie die Batterien (2 AAA) + und - entsprechend der Richtung und schließen Sie die Batterieabdeckung. Richten Sie die Fernbedienung unbedingt auf den Fernbedienungsempfänger am Fernsehgerät.

**VORSICHT:**

- Verwenden Sie alte und neue Batterien nicht zusammen, da sonst die Fernbedienung beschädigt werden kann.
- Verwenden Sie keine wiederaufladbaren Batterien.
- Setzen Sie die Batterien keiner übermäßigen Hitze aus, werfen Sie sie nicht ins Feuer, laden Sie sie nicht auf und öffnen Sie sie nicht. Andernfalls kann es zu Durchfluss und Explosion kommen.
- Wenn Sie die Fernbedienung längere Zeit nicht benutzen, entfernen Sie die Batterien.
- Es besteht Explosionsgefahr, wenn die Batterie durch einen falschen Batterietyp ersetzt wird. Nur durch dieselbe oder eine gleichwertige Batterie ersetzen.

**Fernsehen**

- Schließen Sie das Netzkabel zuerst dem Fernseher und stecken Sie dann in die Steckdose ein. (Die Position der Steckdose auf der Rückseite des Fernsehgeräts kann je nach Modell variieren.)
- Ihr Fernsehgerät kann nur an eine Wechselstromquelle angeschlossen werden. DC sollte nicht an die Quelle angeschlossen werden. Wenn der Stecker vom Netzkabel getrennt ist, stecken Sie ihn in keiner Weise ein.
- Stecken Sie die externe Antenne oder das Kabelfernsehkabel in die Antennen- / Kabeleingangsbuchse auf der Rückseite des Fernsehgeräts.

**VORSICHT:**

- Über die Antennenbuchse (75 Ohm - VHF / UHF / Kabel) können andere Geräte (Videorecorder, Satellitenempfänger usw.) angeschlossen werden, die mit einer externen Antenne oder einem Modulator verbunden sind. Wir empfehlen, zunächst keine anderen Geräte (Videorecorder, Satellitenempfänger usw.) an Ihr Fernsehgerät anzuschließen, da der Installationsvorgang aufgrund der zusätzlichen Schritte kompliziert wird. Sie können diese Geräte anschließen, nachdem Sie die Kanalabstimmung abgeschlossen haben.

- Sie können Ihr Fernsehgerät einschalten, indem Sie die Ein- / Aus-Taste drücken.

**HINWEIS:**

- Nehmen Sie vor dem Anschließen anderer Geräte an AV-Buchsen die erste Kanaleinstellung vor, um Probleme bei der Geräteauswahl zu vermeiden.
- Ziehen Sie das Netzkabel ab, bevor Sie ein Gerät an Ihr Fernsehgerät anschließen. Andernfalls kann es zu Fehlfunktionen Ihres Fernsehgeräts kommen.



- 1. Standby:** Schaltet das Gerät ein / aus.
- 2. Source (Quelle):** Öffnet die Quellseite.
- 3. Mute (Stil):** Schaltet Audio ein / aus.
- 4. TXT:** Zeigt Videotext an.
- 5. Bildschirm Spiegelung:** Die Bildschirm Spiegelung ermöglicht die Anzeige des kompatiblen Bildschirms (z. B. eines Smartphones) auf dem Fernseher.
- 6. REC:** Startet die PVR-Aufzeichnung.
- 7. PVR:** Öffnet die Wiedergabeseite für die Aufnahme.
- 8. Stop:** Stoppt die Medien.
- 9. Schneller Vorlauf:** Schneller Vorlauf der Medien.
- 10. Spielen/Pause:** Spielt oder pausiert Medien. / Öffnet das Zeitverschiebungsmenü.
- 11. Schneller Rücklauf:** Schneller Rücklauf der Medien.
- 12. Farbtasten:** Aktiviert die Funktionen für die Symbole Rot / Grün / Gelb / Blau.
- 13. Leertaste:** Führt ein Leerzeichen zwischen Zeichen und Wörtern auf der Bildschirmstatur aus.
- 14. Löschtaste:** Hiermit können Sie die auf der Bildschirmstatur geschriebenen Zeichen löschen.
- 15. HOME:** Öffnet die Smart TV-Seite.
- 16. VOL+/-:** Passt die Lautstärke an.
- 17. CH+/-:** Schaltet zwischen den Kanälen um.
- 18. Maus:** Schaltet die Maus ein oder aus.
- 19. OK:** Öffnet die Kanalliste.
- 20. Pfeiltasten:** Führt die Navigation in Menüs durch.
- 21. Menu:** Öffnet das Menu.
- 22. EXIT (Ausgang):** Beendet die Anwendung und das Menü.
- 23. RECALL:** Wechselt zum vorherigen Kanal.
- 24. FAV (Favoriten):** Führt die Operation bezüglich der farbigen Tasten aus.
- 25. EPG (Elektronischer Programmführer):** Zeigt den elektronischen Programmführer an.
- 26. Info:** Zeigt Informationen zum Inhalt des Bildschirms an.
- 27. Zifferntasten:** Kanal wechseln, Zahlen in ein Textfeld auf dem Bildschirm eingeben.
- 28. Untertitelsprache:** Zeigt die Untertitelsprache an.
- 29. Audiosprache:** Zeigt die Option für die Audiosprache an.

### Erster Start des Fernsehens

Stecken Sie das Netzkabel in die Steckdose. Drücken Sie im Standby-Modus die Taste (StandBy)  auf der Fernbedienung, um das Fernsehgerät einzuschalten.

Wenn Sie den Fernseher zum ersten Mal einschalten; Ihr Fernseher startet die Vorladung, bitte warten Sie. Nach Abschluss der Vorladung wird das Menü Ersteinrichtung angezeigt.

**Sprache:** Drücken Sie die Tasten  $\blacktriangle/\blacktriangledown$  um die gewünschte Sprache auszuwählen, und drücken Sie **OK** zur Bestätigung. Klicken Sie auf die Schaltfläche "Weiter", um mit dem nächsten Schritt fortzufahren.

**Land:** Drücken Sie die Tasten  $\blacktriangle/\blacktriangledown$  und  $\blacktriangleleft/\blacktriangleright$  um das gewünschte Land auszuwählen, und drücken Sie **OK** zur Bestätigung. Klicken Sie auf die Schaltfläche "Weiter", um mit dem nächsten Schritt fortzufahren.

**Zeitzone:** Um Ihre Stadt oder eine Stadt mit derselben Zeitzone wie Ihre Stadt auszuwählen drücken Sie die Tasten  $\blacktriangle/\blacktriangledown$  und dann drücken Sie **OK** zur Bestätigung. Klicken Sie auf die Schaltfläche "Weiter", um mit dem nächsten Schritt fortzufahren.

**Netzwerkeinstellungen:** Zeigt vorhandene kabelgebundene Netzwerkinformationen an. Klicken Sie auf die Schaltfläche "Weiter", um mit dem nächsten Schritt fortzufahren.

**Schnittstellenauswahl:** Wählen Sie aus, welchen Smart-Fernseher Sie einschalten möchten.

TV starten; (um die LiveTv-Anwendung zu öffnen) Beginnen Sie mit der Startseite. (Zum Öffnen der Smart Tv-Startseite).

Klicken Sie auf die Schaltfläche "Weiter", um mit dem nächsten Schritt fortzufahren.

Sie sind bereit Ihren Smart-TV zu verwenden.

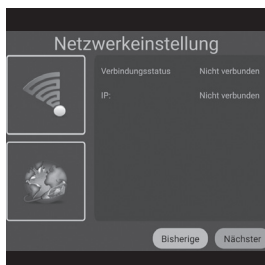
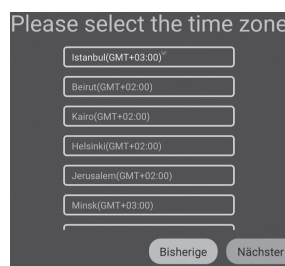
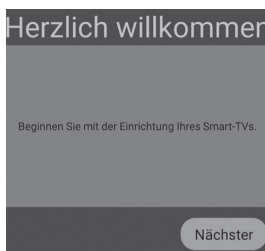

Vergewissern Sie sich vor der Verwendung des Fernsehgeräts, dass Uhrzeit und Datum korrekt sind. Sie können die Startseite aufrufen, indem Sie die Taste **"HOME"** auf der Fernbedienung drücken. Die erste Zeile der Startseite enthält Videos, die neue Trends darstellen. Die Videos werden alle paar Tage aktualisiert. Drücken Sie die Tasten ◀ / ▶ um das Video auszuwählen, und drücken Sie dann die Taste **OK** um das gewünschte Video abzuspielen (Hinweis: Zum Abspielen dieser Videos muss eine Youtube-Anwendung installiert sein).

### Empfohlene Anwendungen

Dies sind die empfohlenen Anwendungen im Application Store. Drücken Sie **OK** um diese Anwendungen aus dem Store herunterzuladen. Sie können den Application Store aufrufen, um verschiedene Anwendungen herunterzuladen.

### Anwendungen

Dieser Abschnitt enthält vorinstallierte Apps und vom Benutzer installierte Apps. Drücken Sie die Tasten ◀ / ▶ um eine ANWENDUNG auszuwählen, und drücken Sie dann die Taste **OK** um das gewünschte Video abzuspielen.

### Scanner

Der Benutzer kann über die Browseranwendung auf das Internet zugreifen (der Browser muss heruntergeladen und installiert sein). Nach der Installation des Browsers kann durch Drücken der Taste **"HOME"** auf der Fernbedienung darauf zugegriffen werden.

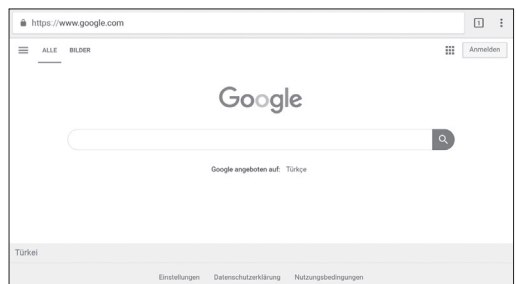
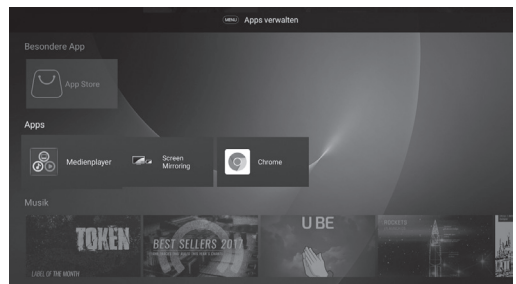
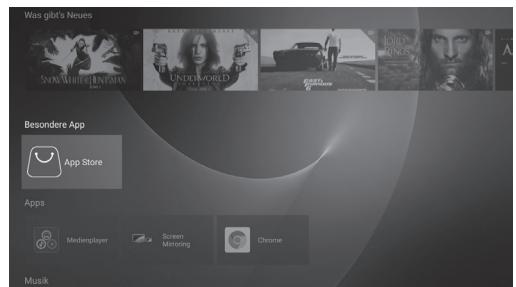
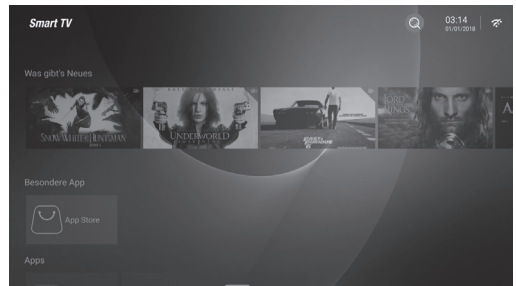

## Sport & Musik

Diese Zeile enthält trendige Musik- und Sportvideos. Drücken Sie die Tasten ◀ / ▶ um das Video auszuwählen, und drücken Sie dann die Taste **OK** um das gewünschte Video abzuspielen (Hinweis: Zum Abspielen dieser Videos muss eine Youtube -Anwendung installiert sein.

## Quellen

Bietet Zugriff auf Ressourcen, die in der Live TV-App verfügbar sind. Drücken Sie die Tasten ◀ / ▶ um eine Quelle auszuwählen, und drücken Sie dann die Taste **OK** um zur Quelle zu wechseln.

## Einstellungen

Sie können die Startseite aufrufen, indem Sie die Taste **"HOME"** auf der Fernbedienung drücken. Drücken Sie die Tasten ▲/▼ um zu EINSTELLUNGEN zu gelangen, und drücken Sie die Taste **OK**.

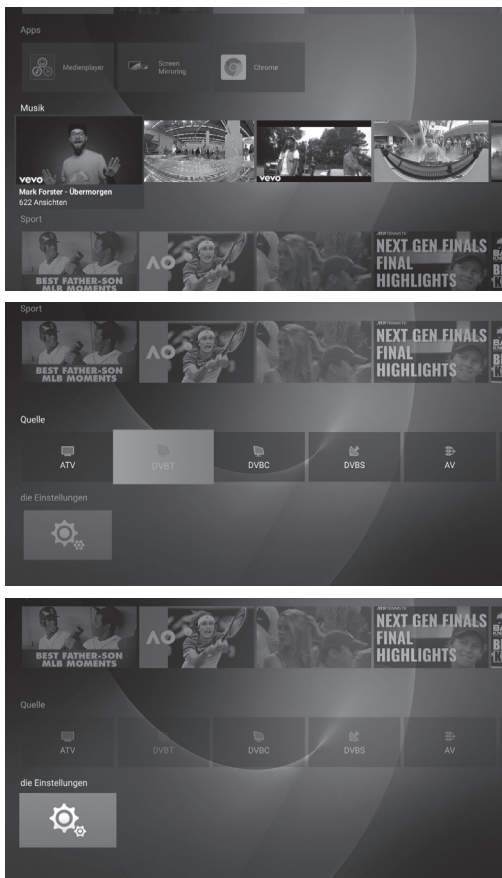

Über das Menü Einstellungen können Sie den Gerätenamen und die Netzwerkeinstellungen festlegen, Anwendungen verwalten, alle Geräteeinstellungen verwalten und Informationen zum Fernsehgerät abrufen.

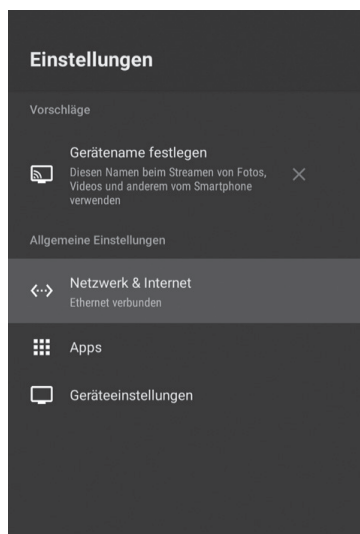

## Ihre Geräteame Festlegen

Sie können Ihrem Gerät einen Namen geben, der Ihnen hilft, es beim Streaming oder bei der Verbindung von anderen Geräten zu erkennen.



## Netzwerk und Internet

Drücken Sie die Tasten ▲/▼ um das Netzwerk auszuwählen, das Sie verwenden möchten. Stellen Sie eine Verbindung her, indem Sie das Kennwort für das drahtlose Netzwerk eingeben.

Zeigen Sie die verbundenen Informationen zum kabelgebundenen Netzwerk an.

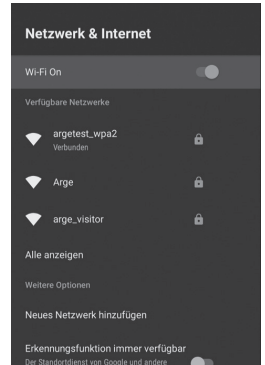
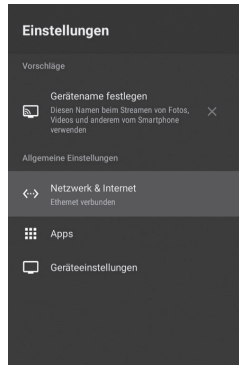

## Anwendungen

Installierte Apps und App-Berechtigungen werden angezeigt. Um vorhandene Anwendungen zu stoppen und zu deinstallieren, drücken Sie die **OK**-Taste in der Anwendung und folgen Sie der geöffneten Seite.

## Geräteeinstellungen

### Lokales systemupdate

Dies ist die Update-Seite für das lokale System Ihres TV-Herstellers. Sie können das Systemupdate abfragen und die Systemupdateeinstellungen auf dieser Seite ändern. Sie können das Systemupdate abfragen, indem Sie im "System Local Update" auf **OK** klicken. Ob es auf der sich öffnenden Seite ein neues Update gibt, wird Ihnen angezeigt. Falls es ein Update gibt, können Sie Ihr Gerät aktualisieren. Sie müssen mit dem Internet verbunden sein, um diesen Vorgang ausführen zu können.

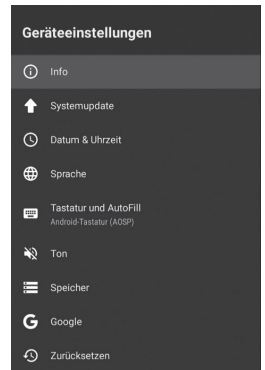
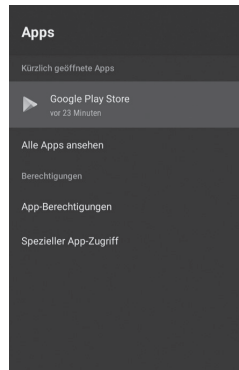

## Über

Dieser Abschnitt enthält Systeminformationen.

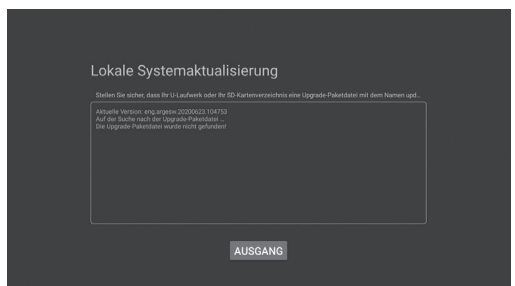

**Systemupdate:** Sie können die Systemaktualisierung abfragen, indem Sie in der Option Systemaktualisierung auf **OK** klicken. Ob es auf der sich öffnenden Seite ein neues Update gibt, wird Ihnen angezeigt. Falls es ein Update gibt, können Sie Ihr Gerät aktualisieren. Sie müssen mit dem Internet verbunden sein, um diesen Vorgang ausführen zu können.

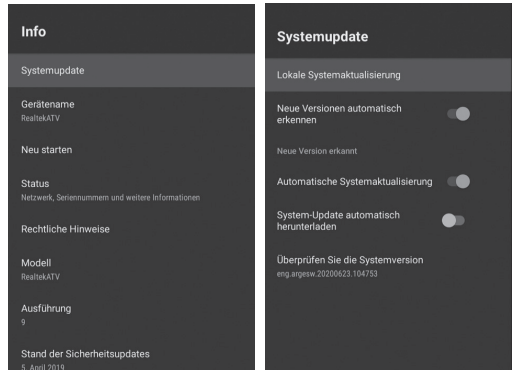

**Gerätename:** Sie können Ihrem Gerät einen neuen Namen geben.

**Neustart:** Sie können Ihr Gerät mit der Option Neustart erneut starten.

**Stand:** Mit der Option Status können Sie auf die IP-Adresse, die MAC-Adresse, die Bluetooth-Adresse, die Seriennummer und die Pünktlichkeit Ihres Geräts zugreifen.

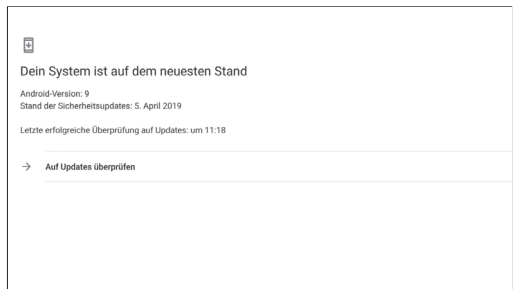

**Rechtsinformation:** Sie können über die Option "Rechtliche Informationen" auf die Lizenzinformationen des Geräts zugreifen.

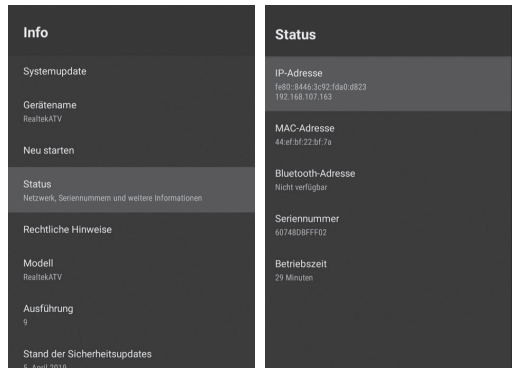

### Datum und Uhrzeit

In der automatischen Option für Datum und Uhrzeit können Sie auswählen, wie die Zeitinformationen abgerufen werden sollen.

Wählen Sie "Verwenden Sie die vom Netzwerk bereitgestellte Zeit", um die Zeitinformationen über das Internet abzurufen, "Verwenden Sie die vom Transportstrom bereitgestellte Zeit", um die Zeitinformationen über die Broadcast-Quelle abzurufen, und wählen Sie "Aus", um die Zeitinformationen manuell einzugeben.

Nachdem das automatische Datum und die automatische Uhrzeit als "Aus" ausgewählt wurden, sind die Optionen "Datum einstellen", "Uhrzeit einstellen" und "Zeitzone einstellen" aktiv.

Sie können zwischen 24-Stunden- und 12-Stunden-Formaten wählen und die 24-Stunden-Uhr verwenden.

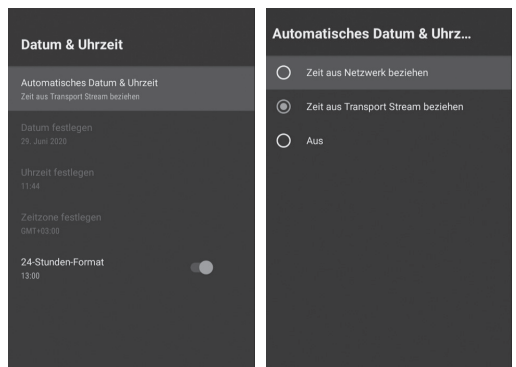

## Sprache

Drücken Sie die Tasten ▲/▼ um die gewünschte Systemsprache auszuwählen, und drücken Sie **OK** zur Bestätigung.

## Tastatur und automatisches ausfüllen

Sie können die Tastatur auswählen und die Tastatureinstellungen ändern.

## Ton

Sie können die Systemtöne ein/auszuschalten.

## Speicherung

Sie können auf Informationen zum Gerätespeicher zugreifen.

## Google

Sie können die Sucheinstellung ändern.

## Zurücksetzen

Klicken Sie auf die Schaltfläche „Zurücksetzen“, um das Fernsehgerät auf die werkseitigen Standardeinstellungen zurückzusetzen. Alle von Ihnen heruntergeladenen Anwendungen, im internen Speicher gespeicherte Mediendateien und auf ATV / DTV hochgeladene Kanäle werden gelöscht. Außerdem werden alle Einstellungen auf die werkseitigen Standardeinstellungen zurückgesetzt.

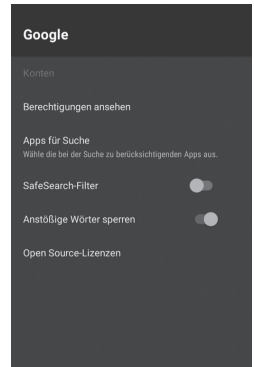
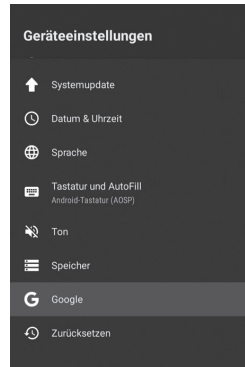
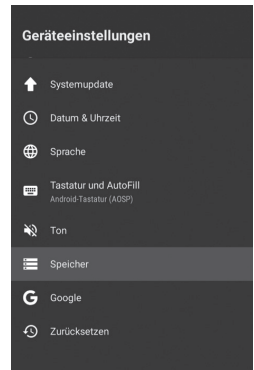
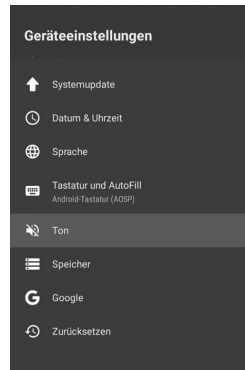
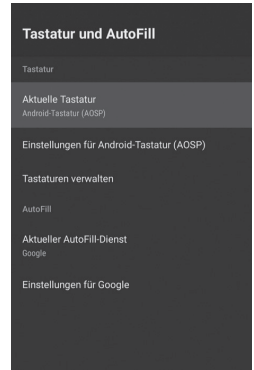
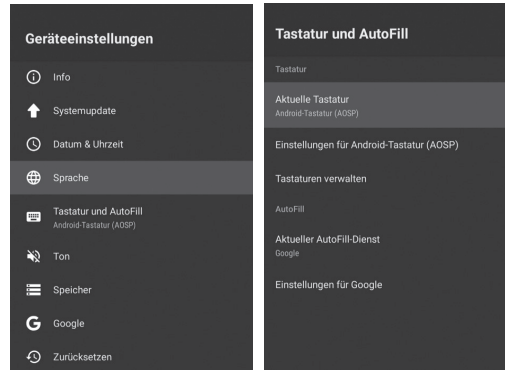



Sie können die Startseite aufrufen, indem Sie die Taste "**HOME**" auf der Fernbedienung drücken. Drücken Sie die Tasten **▲/▼/◀/▶** um Media Player auf der Startseite auszuwählen, und drücken Sie dann die **OK**-Taste, um die Taste aufzurufen.

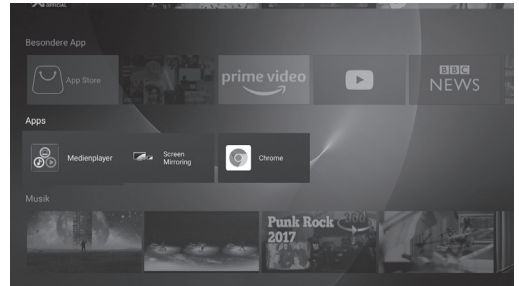

### Bild

Drücken Sie die Tasten **◀ / ▶** um die Fotos im Medienmenü auszuwählen, und drücken Sie die **OK**-Taste, um sie aufzurufen. Drücken Sie die **EXIT**-Taste, um zum vorherigen Menü zurückzukehren.

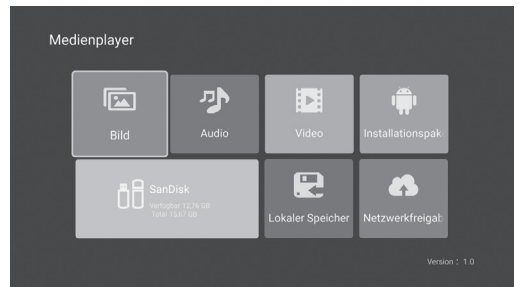

Sie können die Informationen des aktuell wiedergegebenen Fotos anzeigen, indem Sie die "blaue Taste" drücken. Drücken Sie die Taste **▶||** um die Diashow abzuspielen oder anzuhalten.

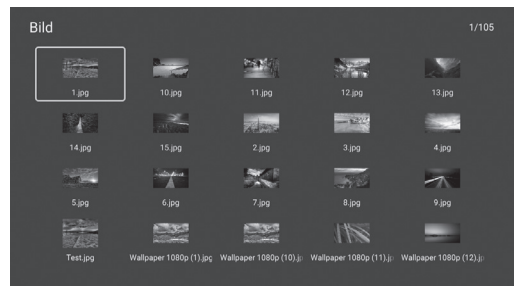

Drücken Sie die Tasten **▲/▼** um das Bild zu drehen. Drücken Sie die Tasten, **◀/▶** um das nächste / vorherige Foto anzuzeigen. Verwenden Sie die "rote Taste" zum Vergrößern. Verwenden Sie die "grüne Taste" zum Verkleinern.



## Ton

Drücken Sie die Tasten ◀ / ▶ um die Musik im Medienmenü auszuwählen, und drücken Sie die **OK**-Taste, um sie aufzurufen. Drücken Sie die **EXIT**-Taste, um zum vorherigen Menü zurückzukehren.

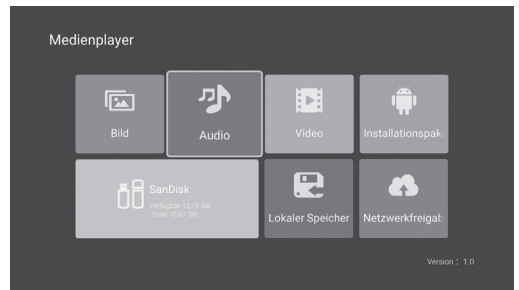

Drücken Sie die Tasten ▲/▼/◀/▶ um das Lied auszuwählen, das Sie hören möchten, und drücken Sie dann die Taste **OK** um es abzuspielen. Drücken Sie die **EXIT**-Taste, um zum vorherigen Menü zurückzukehren.

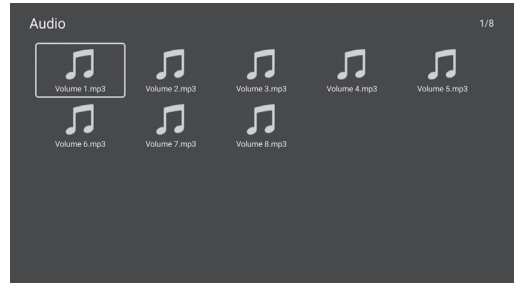

Drücken Sie ▶|| um Musik abzuspielen/anzuhalten, drücken Sie ■ oder **EXIT** um die Wiedergabe zu stoppen. Verwenden Sie die "Gelbe Taste", um die Steuerleiste zu öffnen und zu schließen.

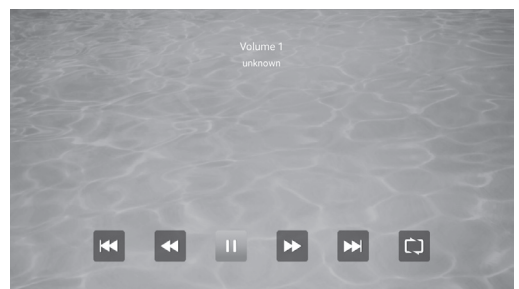

## Video

Drücken Sie die Tasten ◀ / ▶ um die Video im Medienmenü auszuwählen, und drücken Sie die **OK**-Taste, um sie aufzurufen. Drücken Sie die **EXIT**-Taste, um zum vorherigen Menü zurückzukehren.

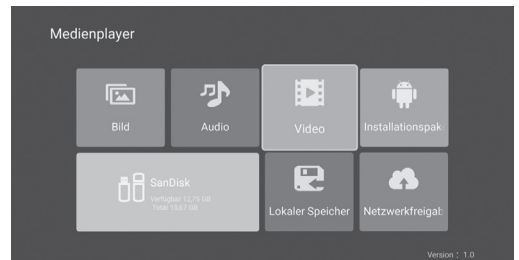

Drücken Sie die Tasten ▲/▼/◀/▶ um den gewünschten Ordner auszuwählen und einzugeben, und drücken Sie **OK**.



Drücken Sie die **EXIT**-Taste, um zum vorherigen Menü zurückzukehren.

Drücken Sie ►|| um das Video abzuspielen / anzuhalten, drücken Sie ■ oder **EXIT** um die Wiedergabe zu stoppen.  
Verwenden Sie die "Gelbe Taste", um die Steuerleiste zu öffnen und zu schließen.



Verwenden Sie die Schaltfläche "Menü" für die Seite "Player-Einstellungen".

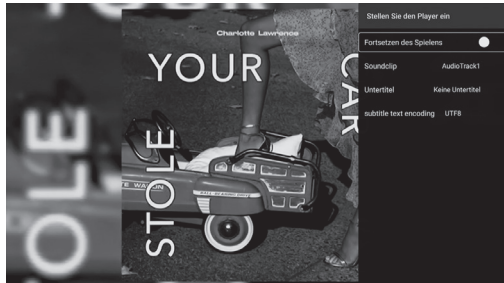

### Installationspaket

Mit der Option für das Installationspaket können Sie externe Anwendungen im externen Speicher Ihres Geräts installieren.

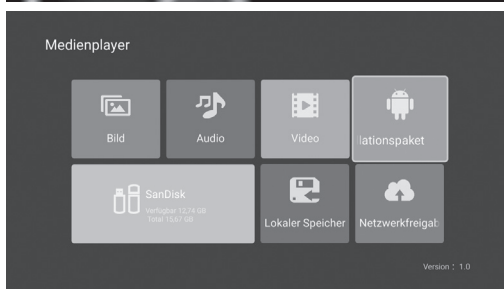

### Lokaler Speicher

Ermöglicht das Anzeigen aller Dateien im externen Speicher.

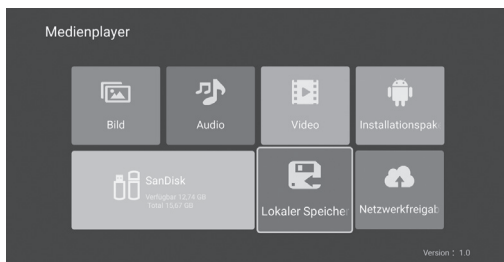

### Netzwerkfreigabe

Sie können Inhalte abspielen, indem Sie eine Verbindung zu Geräten mit demselben Media Player im selben Netzwerk herstellen.

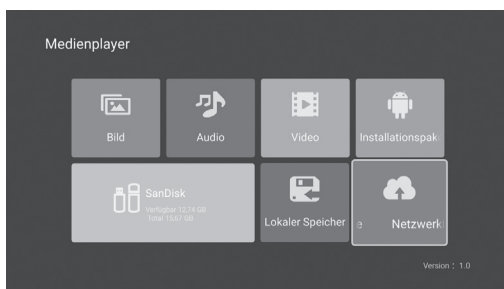

**Login-Verteilung**

Drücken Sie **"SOURCE"** um die Liste der Eingabequellen anzuzeigen.

Drücken Sie die Tasten  $\blacktriangle/\blacktriangledown$  um die Eingangsquelle auszuwählen, die Sie ansehen möchten.

Drücken Sie **OK** um die Eingangsquelle einzugeben.

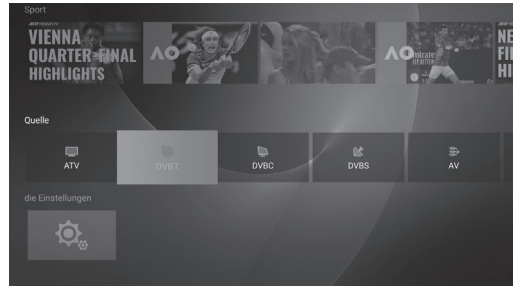
**Live TV Menü**

Drücken Sie die Taste **"MENU"** um das OSD-Hauptmenü anzuzeigen.

Drücken Sie die Tasten  $\blacktriangle/\blacktriangledown$  um die Einstellungen auszuwählen.

Sie können die gewünschten Einstellungen vornehmen, indem Sie die Tasten  $\blacktriangle/\blacktriangledown$  drücken, zur Eingabe **OK** drücken und zum Speichern **EXIT** drücken und zum vorherigen Menü zurückkehren. Sie können dieses Menü vollständig verlassen, indem Sie die **EXIT**-Taste drücken.

**Bildeinstellungen**

Drücken Sie die Tasten  $\blacktriangle/\blacktriangleright$  um die Option auszuwählen, die Sie im Bildmenü einstellen möchten.

**Bildmodus:** Drücken Sie die Tasten  $\blacktriangle/\blacktriangleright$  um Bildmodus auszuwählen, und drücken Sie dann die Taste **OK** um einzutreten. (Verfügbare Bildmodi: Standard, Dynamisch, Natürlich, Benutzer)

Wenn sich das Bild im Benutzermodus befindet, können Sie nur die Werte für Helligkeit, Kontrast, Farbe und Schärfe anpassen.

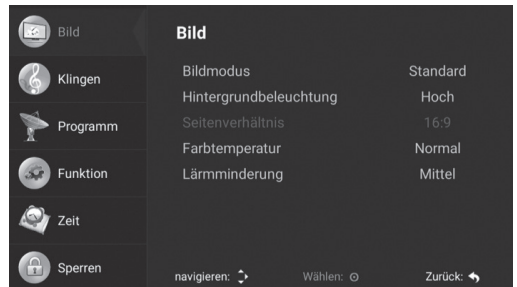

**Hintergrundbeleuchtung:** Drücken Sie die Tasten  $\blacktriangle/\blacktriangleright$  um die Einstellung für die Hintergrundbeleuchtung auszuwählen.

**Bildformat:** Sie können das Seitenverhältnis mit dem Bildformat ändern. Drücken Sie die Tasten  $\blacktriangle/\blacktriangleright$  um das Bildformat zu ändern.

**Farbtemperatur:** Drücken Sie die Tasten  $\blacktriangle/\blacktriangleright$  um die Farbtemperatur auszuwählen. Drücken Sie die Tasten  $\blacktriangle/\blacktriangleright$  um Normal, Kühl, Warm auszuwählen.

**Lärmreduzierung:** Drücken Sie die Tasten  $\blacktriangle/\blacktriangleright$  um die Rauschunterdrückung auszuwählen, und drücken Sie dann die Taste **OK** um die Eingabe zu starten. Drücken Sie die Tasten  $\blacktriangle/\blacktriangleright$  um Aus, Niedrig, Mittel, Hoch, Automatisch auszuwählen.

## Toneinstellungen

Drücken Sie die Tasten ◀ / ▶ um die Option auszuwählen, die Sie im Audio-Menü einstellen möchten, und drücken Sie dann die **OK**-Taste, um sie aufzurufen.

**Tonmodus:** Drücken Sie die Tasten ◀ / ▶ um den Tonmodus auszuwählen, und drücken Sie dann zur Bestätigung die Taste **OK**. (Verfügbare Tonmodi: Standard, Film, Musik, Benutzer). Sie können die Bass- und Höhenwerte anpassen, wenn sich der Sound im Benutzermodus befindet.

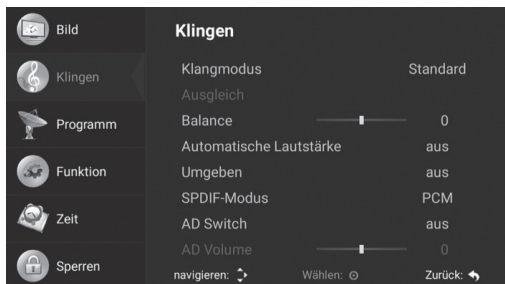

**Balance:** Drücken Sie die Tasten ◀ / ▶ zum Einstellen. Drücken Sie die **EXIT**-Taste, um zum vorherigen Menü zurückzukehren.

**AVL:** Die AVL-Funktion verhindert das Ungleichgewicht des Tons beim Umschalten zwischen verschiedenen Kanälen. Drücken Sie die Tasten ◀ / ▶ zum AVL Einstellen.

**Surround:** Drücken Sie die Tasten ◀ / ▶ um den Surround-Sound anzupassen.

**SPDIF modus:** Drücken Sie die Tasten ◀ / ▶ um SPDIF Out auszuwählen. (Verfügbare SPDIF- modi: AUTOMATIK, PCM, AUS). Drücken Sie die ◀ -Taste, um zum vorherigen Menü zurückzukehren.

**Sprachkommentar:** Drücken Sie die Tasten ◀ / ▶ um die Sprachausgabe anzupassen.

**Lautstärke:** Drücken Sie die Tasten ◀ / ▶ um Lautstärke auszuwählen.

## Kanaleinstellung

Drücken Sie die Taste **MENU** um das-Hauptmenü anzuzeigen. Drücken Sie die Tasten ▲ / ▼ um die Kanaleinstellung im Hauptmenü auszuwählen, und drücken Sie dann die Taste **OK** um die Taste aufzurufen.

**Automatische suche:** : Drücken Sie die Tasten ▲ / ▼ um die automatische Suche auszuwählen, und drücken Sie dann die Taste **OK** um automatisch zu suchen.

Die Einstellungen für die automatische Suche unterscheiden sich je nach ATV / DTV-Typ wie folgt:

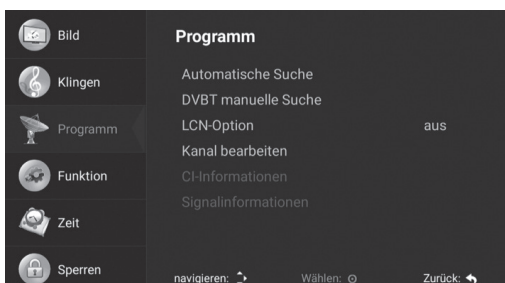

### for ATV



### for DVB-T



### for DVB-C

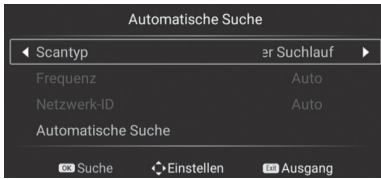

### for DVB-S



**Manuelle DVBS-suche:** Drücken Sie die Tasten ▲/▼ um die manuelle Suche nach DVBS auszuwählen, und drücken Sie dann die Taste **OK** um automatisch zu suchen.

Die manuellen DVBS-Sucheinstellungen unterscheiden sich je nach ATV / DTV-Typ wie folgt:

### for ATV

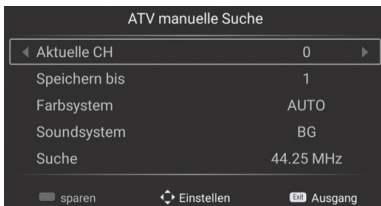

### for DVB-T



### for DVB-C

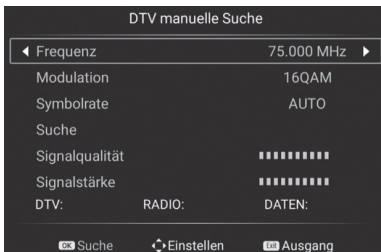

### for DVB-S

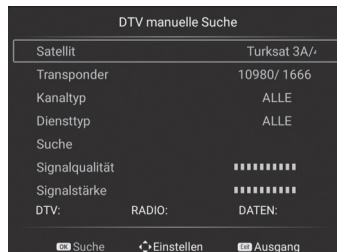

Drücken Sie die Tasten ▲/▼ um die Option auszuwählen, die Sie im Menü Kanaleinstellung einstellen möchten, und drücken Sie dann die Taste **OK** um sie aufzurufen.

Drücken Sie nach Abschluss der Einstellung die **EXIT**-Taste, um zu speichern und zum vorherigen Menü zurückzukehren. Sie können dieses Menü vollständig verlassen, indem Sie die **EXIT**-Taste drücken.

**Kanalarbeitung:** Drücken Sie die Tasten ▲/▼ um die Option Kanal bearbeiten auszuwählen, und drücken Sie die Taste **OK** um den Befehl einzugeben. Sie können die Vorgänge Löschen / Überspringen / Verschieben / Favoriten mit den Rot, Grün, Blau und Maus Tasten ausführen.

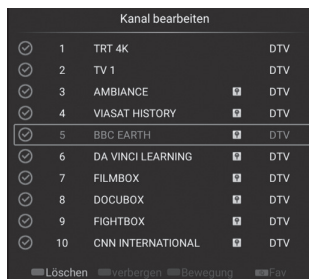
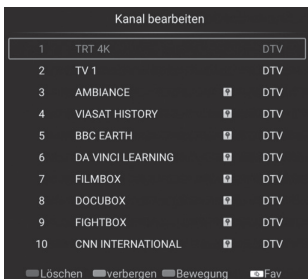

**Satelliteninstallation (für DVB-S):** Drücken Sie die Tasten ▲/▼ um den gewünschten Satelliten auszuwählen, und drücken Sie dann die Taste **OK** um auszuwählen.

Drücken Sie die Tasten ◀/▶ um die Installationsparameter auszuwählen.

Drücken Sie nach Auswahl eines Satelliten und Einstellen aller Scanparameter die blaue Taste, um das Kanalsuch-OSD aufzurufen.

Unterstützte Scanmodi: Standardsuche / Vollständiger Scan / Netzwerksuche.

Drücken Sie **OK** um den Scanvorgang zu starten.

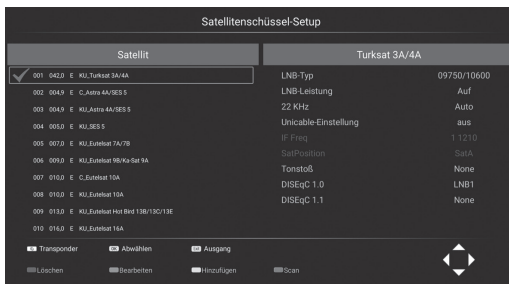

**CI-Informationen (für DTV):** Drücken Sie die Tasten ▲/▼ um die Common Interface auszuwählen, und drücken Sie **OK** zur Bestätigung. In diesem Menü können Sie die CAM / CI-Karteninformationen überprüfen.

**Signalinformation:** Enthält die Signalinformationen der Sendung.

## Funktion

**OSD-timer:** Drücken Sie die Tasten ◀/▶ um den OSD-Timer auszuwählen.

Drücken Sie immer ◀/▶ um 5 Sekunden, 10 Sekunden, 15 Sekunden, 30 Sekunden auszuwählen. Diese Zeiten geben die Dauer des LiveTv-Menüs auf dem Bildschirm an.

**CEC:** Drücken Sie **OK** um das Untermenü aufzurufen, drücken Sie ▲/▼ um HDMI-Steuerung / Automatisches Ausschalten des Geräts / Automatisches Einschalten des Fernsehgeräts / CEC-Geräteliste / Aktivieren der ARC-Elemente auszuwählen, und drücken Sie **OK** zum Ändern. Drücken Sie die **EXIT**-Taste, um zurückzukehren.

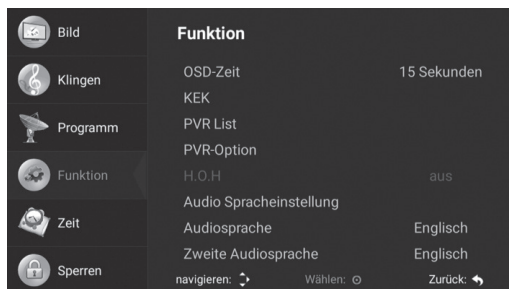

**Aufnahmeliste (für DTV):** Öffnet die Liste der zuvor aufgezeichneten Sendungen. Drücken Sie **OK** um das Untermenü aufzurufen, drücken Sie ▲/▼ um Elemente auszuwählen, und drücken Sie dann **OK** um die Einstellungen vorzunehmen.

**Aufnahmeoption (für DTV):** Bietet Zugriff auf Festplatten- und PVR-Einstellungen, die für PVR verwendet werden sollen. Drücken Sie **OK** um das Untermenü aufzurufen, drücken Sie ▲/▼ um Elemente auszuwählen, und drücken Sie dann **OK** um die Einstellungen vorzunehmen.

**Schwerhörige:** Es ermöglicht die Verwendung in Sendungen mit Informationsschreiben für Menschen mit Hörproblemen. Drücken Sie die Tasten ◀/▶ zum Einstellen.

**Audiosprache einstellung:** Es gibt Informationen über die aktuelle Audiosprache.

**Audiosprache:** Sie können die Standard-Audiosprache 1 auswählen, indem Sie ◀/▶ und **OK** drücken. Drücken Sie die **EXIT**-Taste, um zurückzukehren.

**Zweite audiosprache:** Sie können die Standard-Audiosprache 2 auswählen, indem Sie ◀/▶ und **OK** drücken. Drücken Sie die **EXIT**-Taste, um zurückzukehren.

**Untertitelleinstellung:** Ruft die Untertitelleinstellungen auf. Drücken Sie **OK**, um das Untermenü aufzurufen, drücken Sie **▲/▼** um Elemente auszuwählen, und drücken Sie dann **OK**, um die Einstellungen vorzunehmen.

**Untertitelsprache:** Standard 1. Sie können die Untertitelsprache auswählen, indem Sie **◀ / ▶** und **OK** drücken. Drücken Sie die **EXIT**-Taste, um zurückzukehren.

**Zweite Untertitelsprache:** Standard 1. Sie können die Untertitelsprache auswählen, indem Sie **◀ / ▶** und **OK** drücken. Drücken Sie die **EXIT**-Taste, um zurückzukehren.

**Zurücksetzen:** Stellt alle Menüänderungen wieder her, die in ihrem ursprünglichen Zustand vorgenommen wurden. Sie können mit **OK** auswählen.

## Uhrzeiteinstellungen

**Datum:** Es zeigt die aktuellen Datumsinformationen.

**Gegenwart:** Es zeigt die aktuellen Zeitinformationen.

**Sleep-timer (Ausschaltzeit):** Drücken Sie die Tasten **◀ / ▶** um den Sleep-Timer auszuwählen.

Drücken Sie **◀ / ▶** um Aus / 10 min / 20 min / 30 min / 60 min / 90 min / 120 min / 180 min / 240 min auszuwählen. Drücken Sie die **EXIT**-Taste, um zurückzukehren.

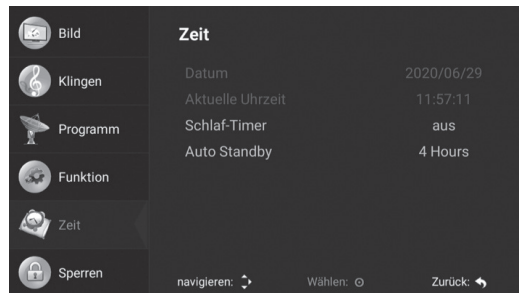

**Automatisches ausschalten:** Drücken Sie die Tasten **◀ / ▶** um Automatische Abschaltung auszuwählen.

Drücken Sie **◀ / ▶** um Aus / 1 Stunde / 2 Stunden / 3 Stunden / 4 Stunden auszuwählen. Drücken Sie die **EXIT**-Taste, um zurückzukehren.

## Sperreinstellungen

**System Sperre:** Drücken Sie die **OK**-Taste, um das Untermenü aufzurufen, und geben Sie die Standard-PIN-Nummer „0000“ ein. Drücken Sie die Tasten **◀ / ▶** um System Sperre auszuwählen. Drücken Sie die **EXIT**-Taste, um zurückzukehren.

**Elterliche Kontrolle:** Drücken Sie die Tasten **◀ / ▶** um das Alter der Kindersicherung auszuwählen.

Drücken Sie die **EXIT**-Taste, um zurückzukehren.

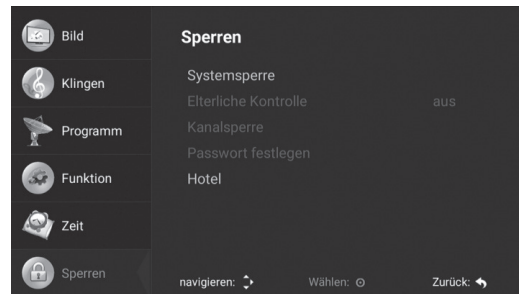

**Kanalsperre:** Drücken Sie die **OK**-Taste, um das Untermenü aufzurufen. Um den Kanal zu sperren, bewegen Sie den Mauszeiger mit den Tasten **▲/▼** über den Kanal und drücken Sie die Taste "Blau". Drücken Sie die **EXIT**-Taste, um zurückzukehren.

**Passwort einstellen:** Sie können ein neues Passwort erstellen, indem Sie die alten und neuen Passwortinformationen eingeben.



Fehler	Was zu tun
Kein Bild, Kein Ton:	<ul style="list-style-type: none"> <li>- Überprüfen Sie, ob die Sicherung oder der Leistungsschalter funktioniert.</li> <li>- Schließen Sie ein anderes elektrisches Gerät an die Steckdose an und prüfen Sie, ob die Steckdose funktioniert.</li> <li>- Möglicherweise liegt ein Kontaktproblem zwischen dem Netzkabel und der Steckdose vor.</li> <li>- Überprüfen Sie die Signalquelle.</li> </ul>
Keine Farbe:	<ul style="list-style-type: none"> <li>- Ändern Sie das Farbsystem.</li> <li>- Stellen Sie den Farbpegel im Bildeinstellungsmenü ein.</li> <li>- Versuchen Sie es mit einem anderen Kanal. Das empfangene Programm kann schwarzweiß sein.</li> </ul>
Fernbedienung Funktioniert Nicht:	<ul style="list-style-type: none"> <li>- Wechseln Sie die Batterien.</li> <li>- Die Batterien sind möglicherweise nicht richtig installiert.</li> <li>- Überprüfen Sie das Produkt und die Fernbedienung auf Verstopfungen.</li> </ul>
Bild ist da Aber Kein Ton:	<ul style="list-style-type: none"> <li>- Erhöhen Sie die Lautstärke durch Drücken der Taste VOL +.</li> <li>- Die Lautstärkeeinstellung ist stummgeschaltet. Drücken Sie zum Ändern die Taste MUTE.</li> <li>- Ändern Sie das Tonsystem.</li> <li>- Möglicherweise liegt ein Problem mit der Sendung vor.</li> </ul>
Das Bild Enthält Unregelmäßige Wellen:	<p>Dieses Problem wird normalerweise durch Signalstörungen durch Geräte wie das umgebende Auto, die Leuchtstofflampe und den Haartrockner verursacht. Stellen Sie die Antenne so ein, dass Interferenzen minimiert werden.</p>
Bildrauschen und Signalstörungen:	<p>Wenn sich die Antenne in einem Grenzbereich befindet, in dem Fernsehsignale geschwächt sind, kann das Bild durch Punkte in Form von Schneeflocken verzerrt werden. Wenn das Signal zu schwach ist, muss möglicherweise eine spezielle Antenne installiert werden, um die Empfangsleistung zu erhöhen.</p> <ul style="list-style-type: none"> <li>- Passen Sie die Position und Richtung Ihrer Mobil- oder Dachantenne an.</li> <li>- Überprüfen Sie die Antennenanschlüsse.</li> <li>- Nehmen Sie eine feine Kanaleinstellung vor.</li> <li>- Versuchen Sie es mit einem anderen Kanal. Möglicherweise liegt ein Problem mit der Sendung vor.</li> </ul>
Schattiertes Bild:	<p>Das schattierte Bild wird durch den Empfang von zwei Reflexionen des Fernsehsignals verursacht. Eines davon ist das direkte Signal, das andere ist das Signal, das von Hochhäusern, Hügeln oder anderen Objekten reflektiert wird. Durch Ändern der Position und Richtung der Antenne kann der Empfang verbessert werden.</p>
Hochfrequenzstörungen:	<p>Bei dieser Interferenz treten normalerweise bewegte Wellen oder vertikale Linien auf, und in einigen Fällen nimmt der Kontrast des Bildes ab. Suchen und entfernen Sie die Hochfrequenzquelle, die die Störung verursacht.</p>
Einfrieren und Mosaik im Bild:	<p>Die Signalstärke des Kanals ist möglicherweise niedrig oder die Satellitenschüssel kann Satellitensignale nicht richtig empfangen. Probieren Sie andere Kanäle aus. Wenn bei anderen Kanälen ein Problem auftritt, ist die Satellitenschüssel möglicherweise nicht richtig positioniert. Die Satellitenschüssel sollte entsprechend dem verwendeten Satelliten, dem hohen Gebäude, dem Baum usw. neu positioniert werden, um die Satellitensignale nicht zu blockieren. sollte nicht in der Nähe der Faktoren platziert werden.</p> <p>HINWEIS: Bei sehr bewölktem und stürmischem Wetter sind Probleme wie Einfrieren und Unsichtbarkeit im Bild zu sehen, da die Satellitensignale geschwächt sind. Dieses Problem ist fernsehunabhängig.</p>

<b>Menüsprache</b>	32 verschiedene Menüsprachen			
	Englisch, Türkisch, Deutsch, Französisch, Bulgarisch, Polnisch, Russisch, Tschechisch, Kroatisch, Ungarisch, Rumänisch, Slowakisch, Griechisch, Serbisch, Arabisch, Persisch, Mazedonisch, Albanisch, Italienisch, Portugiesisch, Spanisch, Estnisch, Bosnisch, Lettisch, Litauisch, Dänisch, Niederländisch, Norwegisch, Slowenisch, Finnisch, Schwedisch, Ukrainisch			
<b>Panel</b>	Paneltyp	LED		
	Helligkeit	250 cd/m <sup>2</sup> [Maks]		
	Maximale Auflösung	1366x768		
	Blickwinkel	178°		
<b>Prozessor</b>	CPU	ARM Cortex-A55 Quad-Core		
	GPU	Mali 470MP2		
<b>Speicher</b>	RAM	1GB		
	ROM	8GB		
<b>Betriebssystem</b>	ANDROID™ 9			
<b>Intelligente Anwendungen</b>	Installierte Anwendungen	App Store, Weather, Miracast		
	Anwendungen auf der Startseite	Chrome, Netflix, Facebook, Spotify		
	Web Browser	Chrome		
	HINWEIS: Unterstützt Google Play Store nicht.			
<b>TV</b>	<b>ATV (Optional)</b>	Frequenzbereich	44MHz – 870MHz	
		Eingangsimpedanz	75Ω	
		Videosystem	PAL, SECAM	
		Soundsystem	BG, DK, I	
		Kanalspeicher	256	
	<b>DVB-S/S2 (Optional)</b>	Modulation	COFDM 2K/8K, QPSK, 8PSK	
		LNB Leistung	Auto/13V/18V/OFF Out put 500mA@Max	
		LNB Schalt Steuerung	22KHz	
	<b>DVB-T (Optional)</b>	DISEqC Version	Kompatibel mit 1,0 / 1,1/1,2/1,3	
		Kanalspeicher	10000	
<b>DVB-T2 (Optional)</b>	Modulation	COFDM 2K/8K, QPSK, 16QAM, 64QAM		
	Kanalspeicher	2000		
<b>DVB-C (Optional)</b>	Modulation	16QAM, 64QAM, 128QAM, 256QAM		
	Kanalspeicher	2000		
<b>Videosystem</b>	MPEG-1, MPEG-2, MPEG-4, H.264, VC1, VP8/9, MJPEG, H.265, AVS, AVS+			
<b>Soundsystem</b>	MPEG, PCM, ADPCM, FLAC, VORBIS, APE, AC3 (Optional und Lizenz erforderlich) MP3, WAV, MKA, OGG, APE			
<b>Video In</b>	HDMI	480i, 480p, 720p, 1080i, 1080p		
	Komponent	480i, 480p, 720p, 1080i, 1080p		
	AV	Videosystem	PAL/NTSC	
<b>Audioeingang</b>	AV/Component Audio	Video Level	1,0 VP-P±10%	
		Mini-Cinch-Eingang	0,2 – 2,0 VRMS	
<b>Audioausgang</b>	Frequenzgang	100Hz–15KHz @±3dB (1KHz, 0dB Referenzsignal)		
	Maximale Audioausgangsleistung	22×8W(8Ω)/2× 10W(6Ω) THD+N<10%@1KHz für (Audioeingang: 0,5VRMS)	2 x 8mW (32Ω) THD+N<10%@1KHz Kopfhörer	
<b>Schlechte Signalwiederherstellung</b>	JA			
<b>Lärmreduzierung</b>	JA			
<b>Schlüsselfunktion</b>	STANDBY			
<b>Energie spareS</b>	JA			
<b>Stromverbrauch bei StandBy</b>	0,4W			
<b>Bluetooth</b>	JA (Optional)			
<b>Hotelmodus</b>	JA (Optional)			
<b>Internetverbindung</b>	ETHERNET (10/100 Mbps)			
	Eingebautes WI-FI (IEEE 802,11b/g/n)			
<b>Terminals</b>	Einführung	HDMI	3 x HDMI Anschluss	
		USB	2x USB 2,0	
		Komponent	1 x Mini RCA Anschluss [Schwarz]	
		AV Video + AV Audio	3 x RCA Anschluss + 1 x Mini RCA Anschluss [Schwarz]	
		CI Slot	1 x CI Slot [Schwarz]	
		ETHERNET	1 x RJ45	
		VGA	1 x VGA Anschluss [Schwarz]	
		PC Audio	1 x Mini RCA Anschluss [Schwarz]	
		DTV & ATV (Optional)	1 x RF-Anschluss	
		Satellitenfernsehen (Optional)	1 x F-Anschluss	
		Ausgang	Kopfhörer	1 x Mini RCA Anschluss [Schwarz]
			SPDIF	1 x RCA / Optisch (Optional)

\*Android ist eine Marke von Google LLC.

<b>Model</b>	NH3221SMART	
<b>Anzeigebildschirm</b>	80 cm	
<b>Betriebsspannung</b>	180-240V AC , 50/60 Hz	
<b>Stromverbrauch</b>	60W	
<b>Abmessungen (cm) (L x W x H)</b>		
<b>Model 1</b>	Mit Stand	73,2 x 22,02 x 47,75
	Ohne Stand	73,2 x 8,52 x 43,48
<b>Model 2</b>	Mit Stand	73,2 x 20,6 x 47,98
	Ohne Stand	73,2 x 8,52 x 43,48
<b>Model 3</b>	Mit Stand	73,2 x 19,21 x 47,70
	Ohne Stand	73,2 x 8,52 x 43,48
<b>Model 4</b>	Mit Stand	73,2 x 19,89 x 48,65
	Ohne Stand	73,2 x 8,52 x 43,48
<b>Model 5</b>	Mit Stand	73,2 x 18,61 x 47,82
	Ohne Stand	73,2 x 8,52 x 43,48
<b>Model 6</b>	Mit Stand	73,2 x 21,74 x 49,08
	Ohne Stand	73,2 x 8,52 x 43,48
<b>Model 7</b>	Mit Stand	73,2 x 21,10 x 47,18
	Ohne Stand	73,2 x 8,52 x 43,48
<b>Model 8</b>	Mit Stand	73,2 x 21,13 x 47,67
	Ohne Stand	73,2 x 8,52 x 43,48

**Hinweis:** Stellen Sie das Produkt nicht an einem Ort auf, der kleiner als die Oberflächenbreite des Produkts ist.

**VORSICHT:**

Legen Sie eine Schaumstoffmatte oder ein weiches Schutz Tuch auf die Oberfläche, um eine Beschädigung des Bildschirms zu vermeiden. Stellen Sie sicher, dass keine Objekte Druck auf den Bildschirm ausüben.

**Model 1**

**1-** Legen Sie den Fernseher mit dem Bildschirm nach unten auf eine ebene Fläche.

**2-** Legen Sie die Füße in ihre Sockel unter dem Fernseher.

**3-** Befestigen Sie die Füße mit 2 M4x25 YHB- und 2 M5x25 YHB-Schrauben am Fernseher.

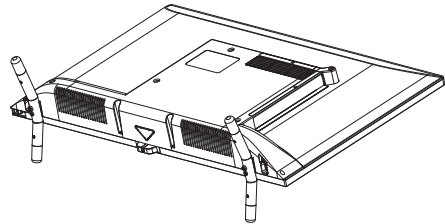
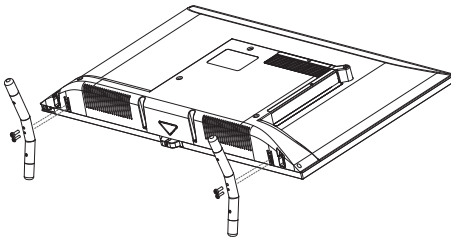

**Model 2**

**1-** Legen Sie den Fernseher mit dem Bildschirm nach unten auf eine ebene Fläche.

**2-** Legen Sie die Füße in ihre Sockel unter dem Fernseher.

**3-** Befestigen Sie die Füße mit 2 M4x15 YSB- und 2 M5x16 YSB-Schrauben am Fernseher.

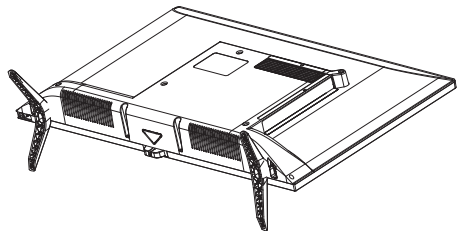
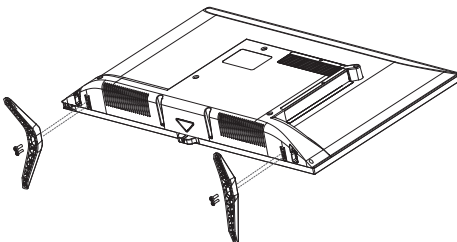

**Hinweis:** Stellen Sie das Produkt nicht an einem Ort auf, der kleiner als die Oberflächenbreite des Produkts ist.

**VORSICHT:**

Legen Sie eine Schaumstoffmatte oder ein weiches Schutz Tuch auf die Oberfläche, um eine Beschädigung des Bildschirms zu vermeiden. Stellen Sie sicher, dass keine Objekte Druck auf den Bildschirm ausüben.

**Model 3**

**1-** Legen Sie den Fernseher mit dem Bildschirm nach unten auf eine ebene Fläche.

**2-** Legen Sie die Füße in ihre Sockel unter dem Fernseher.

**3-** Befestigen Sie die Füße mit 3 M4x20 YSB-Schrauben am Fernseher.

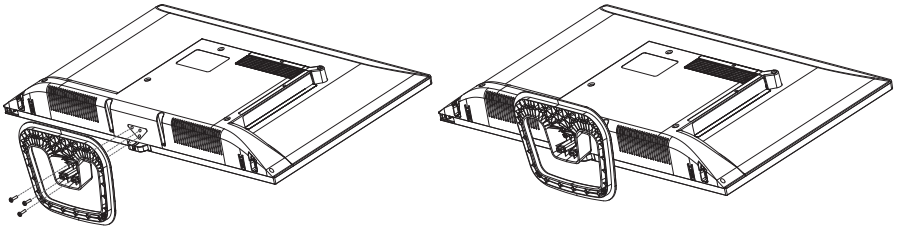
**Model 4**

**1-** Legen Sie den Fernseher mit dem Bildschirm nach unten auf eine ebene Fläche.

**2-** Legen Sie die Füße in ihre Sockel unter dem Fernseher.

**3-** Befestigen Sie die Füße mit 3 M4x20 YSB-Schrauben am Fernseher.

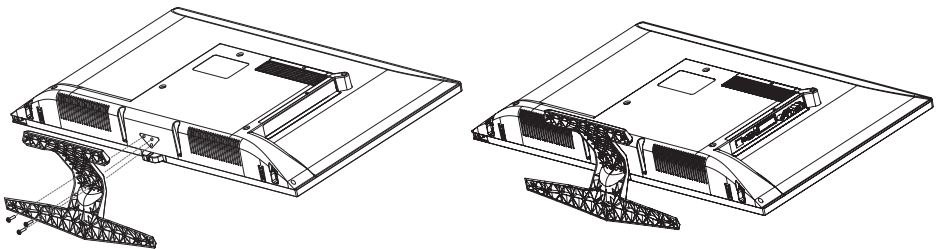

**Hinweis:** Stellen Sie das Produkt nicht an einem Ort auf, der kleiner als die Oberflächenbreite des Produkts ist.

**VORSICHT:**

Legen Sie eine Schaumstoffmatte oder ein weiches Schutz Tuch auf die Oberfläche, um eine Beschädigung des Bildschirms zu vermeiden. Stellen Sie sicher, dass keine Objekte Druck auf den Bildschirm ausüben.

**Model 5**

**1-** Legen Sie den Fernseher mit dem Bildschirm nach unten auf eine ebene Fläche.

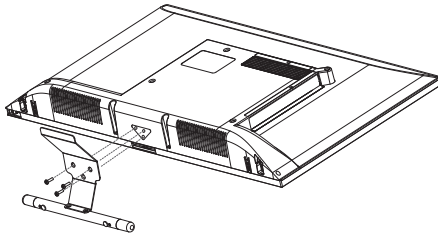

**2-** Legen Sie die Füße in ihre Sockel unter dem Fernseher.

**3-** Befestigen Sie die Füße mit 3 M4x10 YSB-Schrauben am Fernseher.

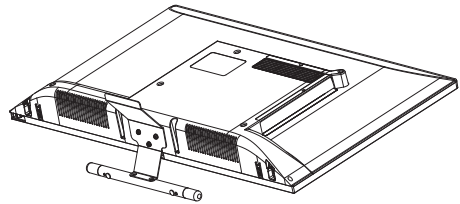

**Model 6**

**1-** Legen Sie den Fernseher mit dem Bildschirm nach unten auf eine ebene Fläche.

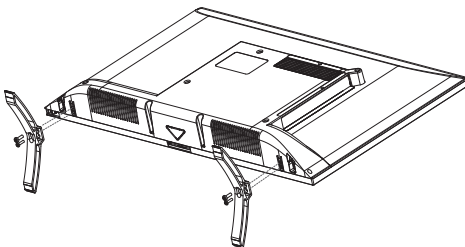

**2-** Legen Sie die Füße in ihre Sockel unter dem Fernseher.

**3-** Befestigen Sie die Füße mit 2 M4x20 YHB- und 2 M5x20 YHB-Schrauben am Fernseher.

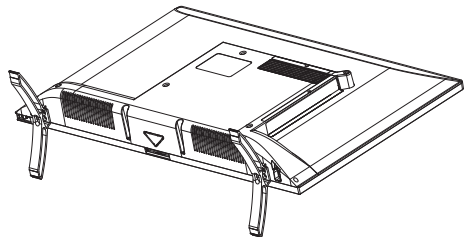

**Hinweis:** Stellen Sie das Produkt nicht an einem Ort auf, der kleiner als die Oberflächenbreite des Produkts ist.

**VORSICHT:**

Legen Sie eine Schaumstoffmatte oder ein weiches Schutz Tuch auf die Oberfläche, um eine Beschädigung des Bildschirms zu vermeiden. Stellen Sie sicher, dass keine Objekte Druck auf den Bildschirm ausüben.

**Model 7**

**1-** Legen Sie den Fernseher mit dem Bildschirm nach unten auf eine ebene Fläche.

**2-** Legen Sie die Füße in ihre Sockel unter dem Fernseher.

**3-** Befestigen Sie die Füße mit 2 M4x15 YSB- und 2 M5x16 YSB-Schrauben am Fernseher.

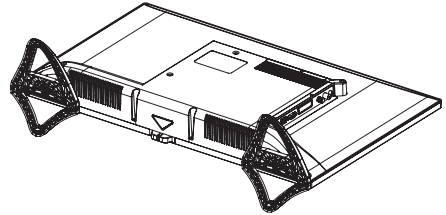
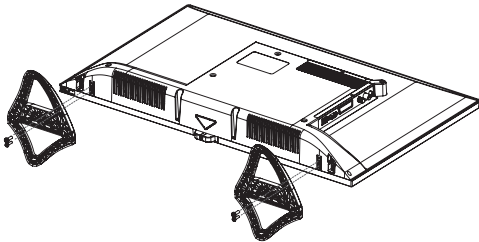

**Model 8**

**1-** Legen Sie den Fernseher mit dem Bildschirm nach unten auf eine ebene Fläche.

**2-** Legen Sie die Füße in ihre Sockel unter dem Fernseher.

**3-** Befestigen Sie die Füße mit 2 M4x18 YSB- und 2 M5x18 YSB-Schrauben am Fernseher.

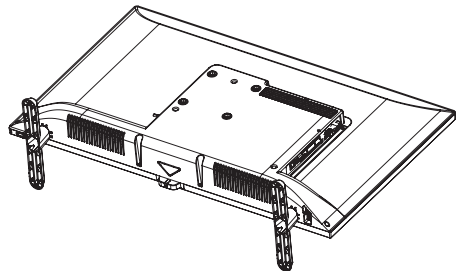
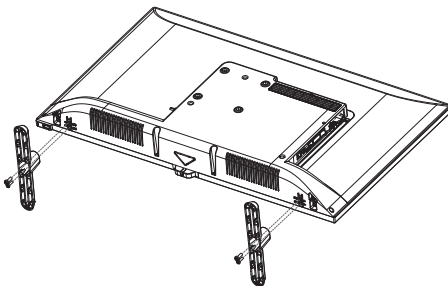





**N|I|K|K|E|I**

TV LED À 32"  
Manuel d'Utilisation

NH3221SMART



<b>Début / Caractéristiques de Votre Appareil ....</b>	<b>4</b>	<b>Menu Principal .....</b>	<b>20</b>
<b>Avertissements Importants .....</b>	<b>5</b>	Partage d'Entrée .....	20
<b>Clavier et Connexions .....</b>	<b>8</b>	Menu de TV Live .....	20
Panneau de Raccordement Arrière .....	8	Paramètres d'Image .....	20
<b>Avant d'Utiliser le Produit .....</b>	<b>9</b>	Paramètres Sonores .....	21
Contenu du Paquet .....	9	Réglage des Chaînes .....	21
Télécommande .....	9	Fonction .....	23
<b>Fonctions de Télécommande .....</b>	<b>10</b>	Paramètres de Temps .....	24
<b>Premier Démarrage du Téléviseur/ Configuration Initiale .....</b>	<b>11</b>	Paramètres de Verrouillage .....	24
Langue .....	11	<b>Dépannage .....</b>	<b>25</b>
Pays .....	11	<b>Spécifications Techniques .....</b>	<b>26</b>
Fuseau Horaire .....	11	<b>Caractéristiques du Produit .....</b>	<b>27</b>
Paramètres Réseau .....	11	<b>Installation / Assemblage du stand .....</b>	<b>28</b>
Sélection de l'Interface .....	11		
<b>Page d'Accueil .....</b>	<b>12</b>		
Applications Recommandées .....	12		
Applications .....	12		
Scanner .....	12		
Sports & Musique .....	13		
Sources .....	13		
Paramètres .....	13		
Définir le Nom de Votre Appareil .....	14		
Réseau et Internet .....	14		
Applications .....	14		
Préférences de l'Appareil .....	14		
<b>Médias .....</b>	<b>17</b>		
Image .....	17		
Son .....	18		
Vidéo .....	18		
Paquet d'Installation .....	19		
Stockage Local .....	19		
Partage Réseau .....	19		

## **Veuillez lire ce manuel avant d'installer et d'utiliser l'appareil.**

Dear Customer,

We kindly request you to read this whole manual carefully before using your product and then keep it as a source of reference, as it may be necessary in the future.

### **Ce manuel d'utilisation...**

Vous aidera à utiliser l'appareil rapidement et en toute sécurité. Veuillez-vous conformer aux informations relatives à la sécurité en particulier.

### **L'appareil a les caractéristiques suivantes :**

- Elécommande complète
- Affichage des menus et des commandes pour toutes les opérations à l'écran (Affichage à l'écran)
- Prise en charge du menu OSD multilingue
- Mémoire à 256 chaînes analogiques **(en option)**
- Option de recherche automatique
- Minuterie MARCHE/ARRÊT programmable
- Mise en veille automatique à la fin de la diffusion
- Format d'image automatique (4:3 ou 16:9)
- Télétex rapide avec 1000 pages de mémoire
- Connexion numérique via entrée HDMI
- Lire des fichiers audio, image et vidéo à partir d'une entrée USB
- Mémoire de 10000 chaînes numériques **(en option)**
- Module CI
- Entrée AV
- Entrée YPbPr
- Entrée VGA
- DVB T2 / C **(en option)**
- DVB T2 / C / S2 **(en option)**
- DVB S2 **(en option)**
- Android™ **Android est une marque déposée de Google LLC.)**
- Support de Wi-Fi et d'Ethernet (LAN)
- Bluetooth **(en option)**



"HDMI, les termes de l'Interface Multimédia Haute Définition HDMI et logo HDMI, sont les marques commerciales ou les marques déposées de la société HDMI Licensing Administrator, Inc."

\* Veuillez noter que ce manuel d'instructions peut également s'appliquer à d'autres modèles.

\* L'écran OSD (Écran d'Affichage) de votre téléviseur peut différer de ceux affichés dans ce manuel d'utilisation.

\* Le partage d'écran n'est pas pris en charge sur certains modèles de téléphones iPhone et Android.

**ATTENTION**

NE PAS ALLUMER LE  
RISQUE DE  
CHOC ÉLECTRIQUE !



AVERTISSEMENT : POUR ÉVITER LE DANGER DE CHOC ÉLECTRIQUE, NE PAS OUVRIR LE COUVERCLE (OU ARRIÈRE).  
IL N'Y A PAS DE PIÈCES SUR L'APPAREIL QUE L'UTILISATEUR PEUT RÉPARER.  
POUR LES OPÉRATIONS DE SERVICE, CONSULTER LE PERSONNEL AUTORISÉ.



Ce signe est utilisé pour montrer que le matériau non isolé à l'intérieur de l'appareil peut provoquer des chocs électriques.



Ce signe est utilisé pour avertir l'utilisateur qu'il y a des instructions importantes pour l'utilisation et la maintenance (service) dans le manuel de l'appareil.

- Assurez-vous que la tension secteur locale correspond à la tension sur l'étiquette d'identification à l'arrière de votre appareil.
- Cet ensemble d'appareils est un appareil de classe 1. Il doit être connecté à une prise murale mise à la terre.
- Pour assurer une ventilation suffisante, placez le produit de telle sorte qu'il reste au moins 10 cm d'ouverture autour de lui.
- Ne fermez pas les trous de ventilation à l'arrière ou sur les côtés de l'ensemble de l'appareil. Ne couvrez pas les trous de ventilation avec des objets tels que des journaux, des nappes, des rideaux.
- Installez l'appareil loin des sources de chaleur (cheminées, etc.) ou des dispositifs qui créent un champ magnétique et électrique puissant.
- L'humidité des pièces où l'ensemble est installé ne doit pas dépasser 85% d'humidité relative.
- N'exposez pas votre appareil à la lumière directe du soleil.
- N'exposez pas votre appareil aux vibrations mécaniques et aux chocs.
- Ne placez pas votre appareil dans des environnements poussiéreux.
- L'eau ne doit pas couler ni éclabousser sur les appareils.
- Les objets remplis d'eau (par exemple, des vases) ne doivent pas être placés sur l'appareil.
- Lorsque vous déplacez l'appareil d'un environnement froid à un environnement chaud, de la condensation peut apparaître sur l'écran (et certaines parties à l'intérieur de l'appareil).

Attendez que la condensation s'évapore avant d'utiliser à nouveau l'ensemble d'appareil.

- L'ensemble peut être actionné et mis en veille à l'aide des boutons situés sur l'ensemble de l'appareil.
- Si vous n'allez pas utiliser l'appareil pendant une longue période, débranchez le cordon d'alimentation de la prise secteur.
- Pendant les orages de foudre, nous recommandons de déconnecter l'appareil du secteur et de l'antenne afin qu'il ne soit pas affecté par des surtensions électriques ou électromagnétiques nocives. Par conséquent, disposez les prises secteur et antenne de manière à pouvoir les retirer si nécessaire.
- Ne mettez pas d'objets d'allumage sur l'appareil, comme une bougie allumée.

### Panneau LED

Les matériaux utilisés dans ce produit sont faits de matériaux cassants. Par conséquent, il peut se casser lorsque le produit tombe ou quand un coup est appliqué avec d'autres objets. Le panneau LED est un produit de technologie supérieure et vous donne des images très détaillées. De temps en temps, plusieurs pixels inactifs peuvent apparaître à l'écran en bleu, vert ou rouge constant. Cela n'affecte pas les performances du produit.

### Transport

- Assurez-vous que le produit soit éteint pendant le transport, débranché et que tous les câbles soient retirés. 2 personnes ou plus peuvent être nécessaires pour transporter de grands téléviseurs. N'appuyez pas ou ne pressez pas sur le panneau avant du téléviseur. Sinon, vous pouvez causer des dommages au produit, un incendie ou des blessures.
- Ne frappez pas le produit, ne laissez rien tomber et ne jetez rien sur l'écran.
  - N'appuyez pas ou ne rayez pas le panneau avec la main ou un objet pointu comme un ongle, un crayon ou un stylo à bille. Cela pourrait endommager l'écran.

### Nettoyage et Entretien

Lors du nettoyage, débranchez le cordon d'alimentation et essuyez-le délicatement avec un chiffon doux et sec. Ne vaporisez pas d'eau et d'autres liquides directement sur le téléviseur. N'utilisez pas de nettoyant pour vitres, d'assainisseur d'air, d'insecticide, d'huile, de vernis (automobile, industriel), d'abrasif, d'acétone, de diluant, de benzène, d'alcool et de matériaux similaires qui peuvent endommager les produits et les panneaux. Sinon, cela pourrait entraîner un choc électrique ou endommager le produit.

## IMPORTANT

L'utilisation de détergents puissants, de produits à base d'alcool et abrasifs peut endommager l'écran. Époussetez fréquemment les orifices de ventilation à l'arrière et sur les côtés. L'utilisation de solvants, de produits abrasifs ou à base d'alcool pour ce travail peut endommager l'ensemble de l'appareil. Si un objet ou un liquide pénètre dans cet appareil, débranchez-le immédiatement et faites-le vérifier par un agent de service agréé. N'ouvrez pas l'intérieur de l'appareil par vous-même et des personnes non autorisées, ne l'allumez pas, vous risquez à la fois vous-même et l'appareil.

Conservez la boîte en carton et les matériaux d'emballage d'origine pour remballer votre appareil si nécessaire.

### Soulever et Déplacer le Téléviseur

- Il est recommandé de transporter le téléviseur dans la boîte ou dans le matériau d'emballage d'origine du téléviseur.
- Retirez le cordon d'alimentation et tous les autres câbles avant que le téléviseur ne soit retiré ou déplacé.
- Afin d'éviter que le produit ne soit rayé ou endommagé et de le transporter en toute sécurité, elle doit être transportée verticalement sans toucher l'écran avec au moins deux personnes.

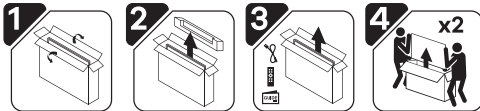

Tenez fermement le bas et le haut du cadre du téléviseur. Assurez-vous de ne pas tenir la partie transparente, le haut-parleur et la zone de la grille du haut-parleur.

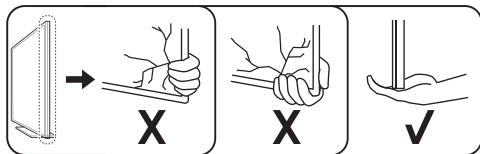

Pendant le transport, ne secouez pas ou n'exposez pas le téléviseur à des vibrations excessives.

- Pendant le transport, gardez le téléviseur en position verticale, ne le tournez jamais sur le côté et ne l'inclinez pas vers la gauche ou la droite.
- Lors de la manipulation du téléviseur, veillez à ne pas endommager les boutons saillants.

### Assemblage

- Montez l'appareil près d'une prise facile d'accès.
- Placez l'appareil dans des endroits fixes et plats.

### Fixation au mur:

**Avertissement :** Deux personnes sont requises pour cette opération.

**Pour garantir une installation sécurisée, veuillez noter les notes de sécurité suivantes:**

- Vérifiez que le mur peut supporter le poids total de l'ensemble de l'appareil et de l'ensemble de montage mural.
- Suivez les instructions de montage fournies avec le support mural.
- L'ensemble d'appareils doit être installé sur un mur plat.
- Assurez-vous d'utiliser des vis adaptées au matériau du mur.
- Assurez-vous que l'ensemble des appareils est placé de sorte que les câbles ne s'y coincent pas.

Toutes les autres consignes de sécurité concernant nos ensembles d'appareils sont également valables ici.

### Installation sur la table basse:

**Avertissement :** Deux personnes sont requises pour cette opération.

**Pour garantir une installation sécurisée, veuillez noter les notes de sécurité suivantes:**

- Soulevez le téléviseur et mettez-le en position verticale sur la table basse.
- Pour une bonne ventilation, laissez un espace de 10 cm (minimum) entre le mur.
- Ne mettez pas le produit dans un endroit plus petit que la largeur de surface du produit.

### ATTENTION :

Avant d'installer votre appareil, assurez-vous que la surface sur laquelle vous souhaitez mettre l'ensemble peut supporter le poids. Ne mettez pas l'ensemble sur une surface instable (comme une étagère mobile, la pointe d'un compartiment) et assurez-vous que la face avant du téléviseur ne s'affaisse pas sur la surface sur laquelle il se trouve.

### ATTENTION :

N'installez pas le téléviseur sur ou à proximité des sources de chaleur, car il peut causer un incendie ou d'autres dommages.

## Conditions d'Environnement et Sur la Santé Humaine

Conforme à la Directive WEEE.

### WEEE

Cet appareil ne doit pas être éliminé car il est composé de pièces recyclables conformément aux directives WEEE.



Ce symbole sur le produit ou l'emballage indique que ce produit ne doit pas être traité comme un déchet domestique.

Il devrait plutôt être livré aux points de collecte appropriés pour le recyclage des appareils électriques et électroniques. En vous assurant que ce produit soit éliminé correctement, en cas d'élimination incorrecte, vous contribuerez à prévenir les conséquences négatives potentielles pour l'environnement et la santé humaine. Le recyclage des matériaux aidera à préserver les ressources naturelles.

**Pour plus d'informations sur le recyclage de ce produit, veuillez visiter les bureaux civils locaux, les services d'élimination des déchets ménagers ou veuillez contacter le vendeur.**

- Ne touchez pas la prise et ne branchez pas avec les mains mouillées.
- Lorsque vous remarquez l'odeur de brûlure ou de fumée, débranchez immédiatement le câble de votre appareil.
- N'ouvrez pas le capot arrière de l'appareil par vous-même. Sinon, vous pourriez être exposé à un choc électrique.
- Une protection appropriée est faite pour empêcher l'appareil de fournir un rayonnement radiologique externe. Les études par des personnes non qualifiées, modifications de la section haute tension ou remplacement du panneau LED par un modèle non conforme aux recommandations du constructeur peuvent entraîner une sérieuse augmentation de la propagation des rayons X. Un ensemble avec de telles modifications ne présente pas les caractéristiques initiales et ne doit pas être utilisé.
- Une pression acoustique excessive des écouteurs peut entraîner une perte auditive.
- Compte tenu des dommages qu'il causera à l'environnement, jetez les piles usagées dans les poubelles appropriées.

## Informations sur les Erreurs d'Utilisation

- Lorsque l'eau de pluie arrive au produit à travers le câble d'antenne, toutes sortes de contacts liquides au produit,
- Mauvaise application de tension, arrivée de haute tension,
- Interventions faites par des personnes non autorisées,
- Les défauts causés par la chute et l'impact, les pannes et les rayures sur la surface extérieure après la livraison du produit au consommateur sont des erreurs de l'utilisateur.

## Informations sur l'Utilisation Efficace en Termes de Consommation d'Énergie

- Lorsque l'appareil n'est pas utilisé, il ne doit pas être éteint, mais la fiche doit être débranchée. S'il est éteint depuis la télécommande, il continue de consommer de l'énergie en mode veille.
- Maintenir le volume bas réduit la consommation d'énergie.

La durée de vie est de 10 ans. C'est le moment de garder les pièces de rechange nécessaires au fonctionnement du produit tel que défini.



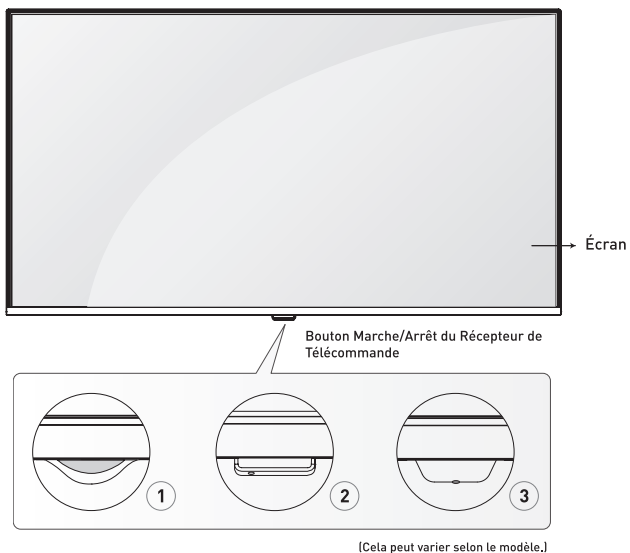

Panneau de Raccordement Arrière (Cela peut varier selon le modèle.)

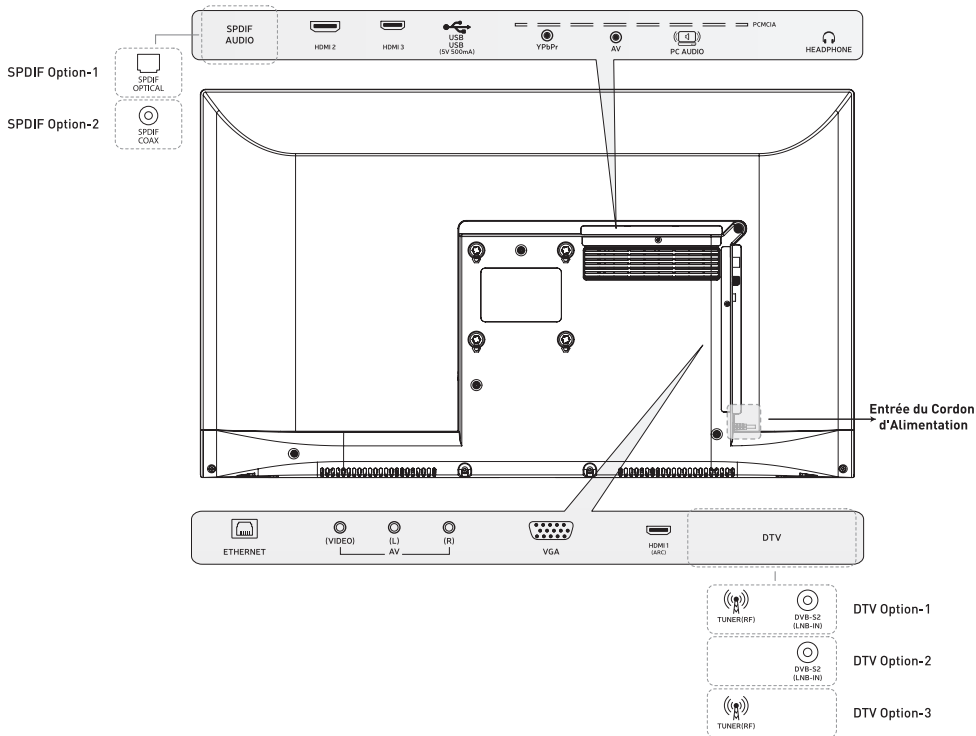



### Contenu du Paquet

Lorsque vous ouvrez le package, assurez-vous que toutes les pièces nécessaires soient correctes. Si l'un d'entre eux est manquant ou endommagé, veuillez contacter votre vendeur.

- Télécommande
- Manuel de l'Utilisateur
- Piles

### Télécommande

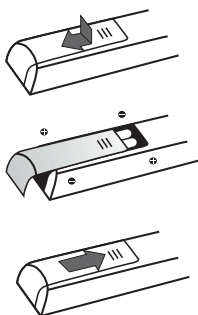

Après avoir lu les instructions sur cette page sur la façon de faire fonctionner votre téléviseur et votre télécommande, vous pouvez aller aux autres pages qui décrivent la télécommande et la procédure de réglage des chaînes. Ouvrez le couvercle des piles pour remplacer les piles, remplacez les piles

(2 AAA) de manière à ce que les pôles + et - correspondent à la direction du compartiment des piles et fermez le couvercle des piles. Assurez-vous de diriger la télécommande vers le récepteur de télécommande du téléviseur.

### ATTENTION:

- N'utilisez pas de piles anciennes et neuves ensemble, sinon la télécommande pourrait être endommagée.
- N'utilisez pas de piles rechargeables.
- N'exposez pas les piles à une chaleur excessive, ne les jetez pas au feu, ne les chargez pas et ne les ouvrez pas. Sinon, il peut y avoir l'écoulement et l'explosion.
- Si vous ne comptez pas utiliser la télécommande pendant longtemps, retirez les piles.
- Il existe un risque d'explosion si la pile est remplacée par un type de pile incorrect. Remplacez uniquement par la même pile ou une pile équivalente.

### Regarder la Télévision

- Branchez le cordon d'alimentation dans le téléviseur AVANT, puis dans la prise de courant. (L'emplacement de la prise électrique à l'arrière du téléviseur peut varier selon le modèle.)
- Votre téléviseur ne peut être connecté qu'à une alimentation CA. Il ne doit pas être connecté à une alimentation CC. Si la fiche est débranchée du cordon d'alimentation, ne l'insérez dans aucune prise.
- Branchez l'antenne externe ou le câble TV dans la prise d'entrée d'antenne/câble située à l'arrière du téléviseur.

### ATTENTION:

La prise d'antenne (75 Ohm - VHF / UHF / câble) peut être utilisée pour connecter d'autres appareils (magnétoscope, récepteur satellite, etc.) connectés avec une antenne externe ou un modulateur. Nous vous recommandons de ne pas connecter d'autres appareils (magnétoscope, récepteur satellite, etc.) à votre téléviseur au début, car la procédure d'installation sera compliquée par des étapes supplémentaires. Vous pouvez connecter ces appareils après avoir terminé le réglage des chaînes.

- Vous pouvez allumer votre téléviseur en appuyant sur le bouton Marche/Arrêt.

### REMARQUE:

- Avant de connecter d'autres appareils aux prises AV, effectuez le réglage initial de chaîne afin de ne pas avoir de problèmes avec la sélection des appareils.
- Avant de connecter un appareil à votre téléviseur, débranchez le câble secteur de la prise. Sinon, vous risquez de provoquer un dysfonctionnement de votre téléviseur.



- 1. Standby (Mode Veille):** Allume/éteint l'appareil.
- 2. Source (Source):** Ouvre la page source.
- 3. Mute (Muet):** Active/désactive le son.
- 4. TXT:** Affiche le télétexte.
- 5. Screen Mirroring:** La duplication d'écran permet d'afficher l'écran compatible (tel qu'un smartphone) sur le téléviseur.
- 6. REC:** Démarre l'enregistrement PVR.
- 7. PVR:** Ouvre la page de lecture d'enregistrement.
- 8. Arrêter:** Arrête le média.
- 9. Avance Rapide:** Permet une avance rapide des médias.
- 10. Lecture / Pause:** Lit ou suspend le média. / Ouvre le menu de décalage horaire.
- 11. Rembobinage Rapide:** Effectue le rebobinage du média.
- 12. Touches de couleur:** Active les fonctions liées aux icônes Rouge / Vert / Jaune / Bleu.
- 13. Touche Espace:** Effectue un espace entre les caractères et les mots sur le clavier à l'écran.
- 14. Bouton Supprimer:** Permet de supprimer le caractère tapé sur le clavier à l'écran.
- 15. HOME:** Ouvre la page Smart TV.
- 16. VOL+/-:** Ajuste le niveau sonore.
- 17. CH+/-:** Bascule entre les chaînes.
- 18. Mouse (Souris):** Active ou désactive la souris.
- 19. OK:** Ouvre la liste des chaînes.
- 20. Boutons Directionnels:** Naviguent dans les menus.
- 21. Menu :** Ouvre le menu.
- 22. EXIT (Quitter):** Quitte l'application et le menu.
- 23. RECALL:** Passe à la chaîne précédente.
- 24. FAV (Favoris):** Effectue l'opération concernant les boutons colorés.
- 25. EPG (Guide du Programme Électronique) :** Affiche le guide du programme électronique.
- 26. Info (Info):** Affiche des informations sur le contenu à l'écran.
- 27. Boutons Numériques:** Change les chaînes, saisit un nombre dans une zone de texte à l'écran.
- 28. Langue des Sous-Titres:** Affiche l'option des sous-titres.
- 29. Langue Audio:** Affiche l'option de langue audio.

### Premier Lancement du Téléviseur

Branchez le cordon d'alimentation dans la prise. En mode veille, appuyez sur (Standby)  depuis la manette pour allumer le téléviseur.

Si vous allumez le téléviseur pour la première fois, votre téléviseur commencera à démarrer, veuillez patienter. Une fois le démarrage terminé, le menu Configuration Initiale s'affiche à l'écran.

**Langue:** Appuyez sur les boutons ▲/▼ pour sélectionner la langue souhaitée, puis appuyez sur **OK** pour confirmer. Cliquez sur le bouton "Suivant" pour passer à l'étape suivante.

**Pays:** Appuyez sur les boutons ▲/▼ et ◀ / ▶ pour sélectionner le pays souhaité, puis appuyez sur **OK** pour confirmer. Cliquez sur le bouton "Suivant" pour passer à l'étape suivante.

**Fuseau Horaire:** Pour sélectionner votre ville ou une ville avec le même fuseau horaire que votre ville appuyez sur les boutons ▲/▼, puis appuyez sur **OK** pour confirmer. Cliquez sur le bouton "Suivant" pour passer à l'étape suivante.

**Paramètres Réseau:** Affiche les informations réseau filaire existantes. Cliquez sur le bouton "Suivant" pour passer à l'étape suivante.

**Sélection de l'Interface:** Sélectionnez celui que vous souhaitez allumer votre Smart TV. Démarrer TV (Pour ouvrir l'application LiveTv) Commencer avec la page d'accueil; (Pour ouvrir la page d'accueil de Smart Tv). Cliquez sur le bouton "Suivant" pour passer à l'étape suivante.

Vous êtes prêt à utiliser votre Smart TV.

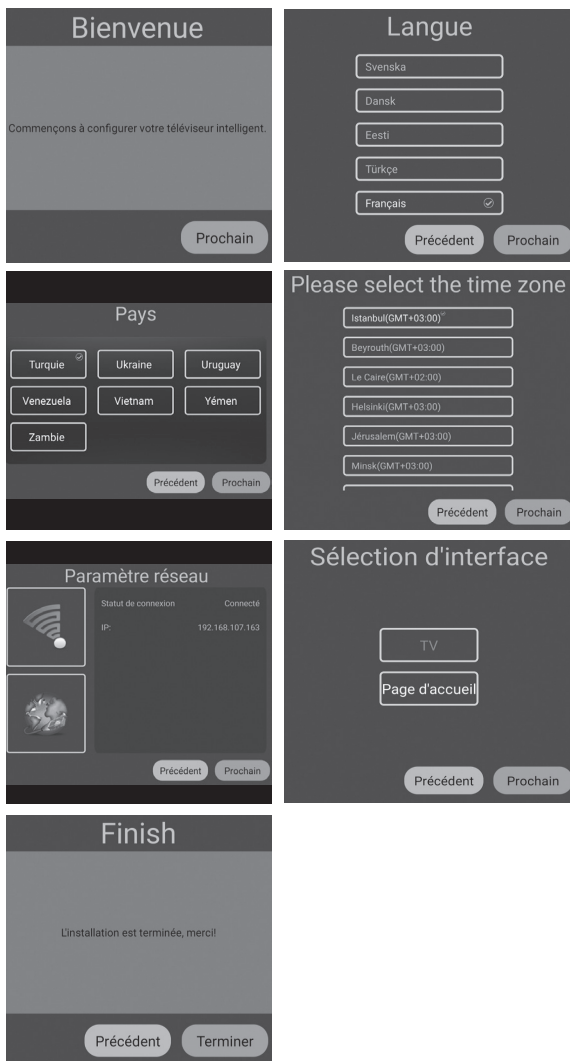

Avant de commencer à utiliser le téléviseur, assurez-vous que l'heure et la date soient correctes. Vous pouvez accéder à la page d'accueil en appuyant sur le bouton **"HOME"** de la télécommande. La première ligne de la Page d'Accueil contient des vidéos qui sont la nouvelle tendance. Les vidéos seront mises à jour tous les quelques jours. Appuyez sur ◀ / ▶ pour sélectionner la vidéo, puis appuyez sur **OK** pour lire la vidéo souhaitée (Remarque : L'application Youtube doit être installée pour lire ces vidéos).

### Applications Recommandées

Applications recommandées dans le Magasin d'Application, Appuyez sur le bouton **OK** pour télécharger ces applications depuis le magasin et vous pouvez accéder au Magasin d'Applications pour télécharger différentes applications.

### Applications

Cette section contient les applications préinstallées et les applications installées par l'utilisateur. Appuyez sur ◀ / ▶ pour sélectionner l'APPLICATION, puis appuyez sur **OK** pour l'exécuter.

### Scanner

L'utilisateur peut accéder à Internet via l'application du navigateur (Le navigateur doit être téléchargé et installé). Après l'installation du navigateur, il est accessible en appuyant sur le bouton **"HOME"** de la télécommande.

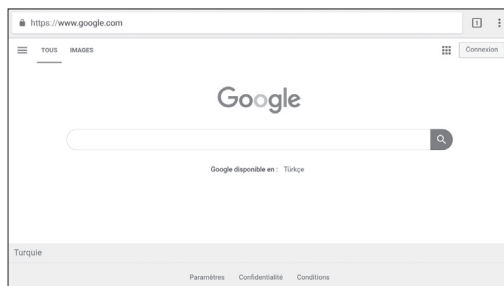
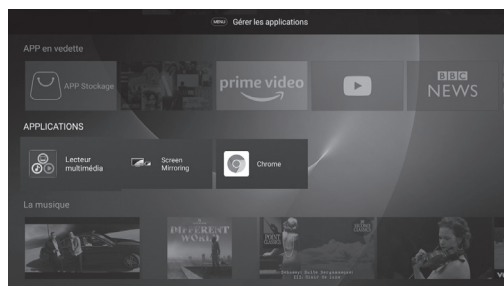
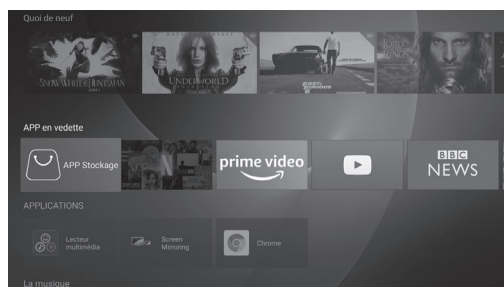
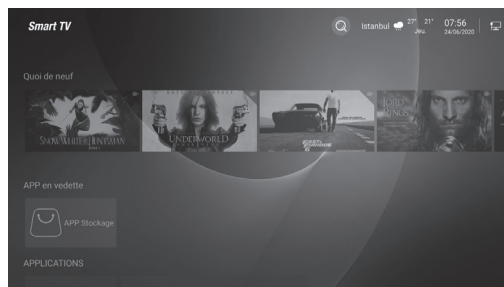

## Sports & Musique

Cette ligne comprend de la musique tendance et des vidéos sportives. Appuyez sur ◀ / ▶ pour sélectionner la vidéo, puis appuyez sur **OK** (Remarque : L'application Youtube doit être installée pour lire ces vidéos).

## Sources

Permet d'accéder aux ressources disponibles dans l'application Live TV. Appuyez sur ◀ / ▶ pour sélectionner une source et appuyez sur **OK** pour passer à la source.

## Paramètres

Vous pouvez accéder à la page d'accueil en appuyant sur le bouton **"HOME"** de la télécommande. Appuyez sur les boutons ▲/▼ pour passer aux PARAMÈTRES et appuyez sur le bouton **OK**.

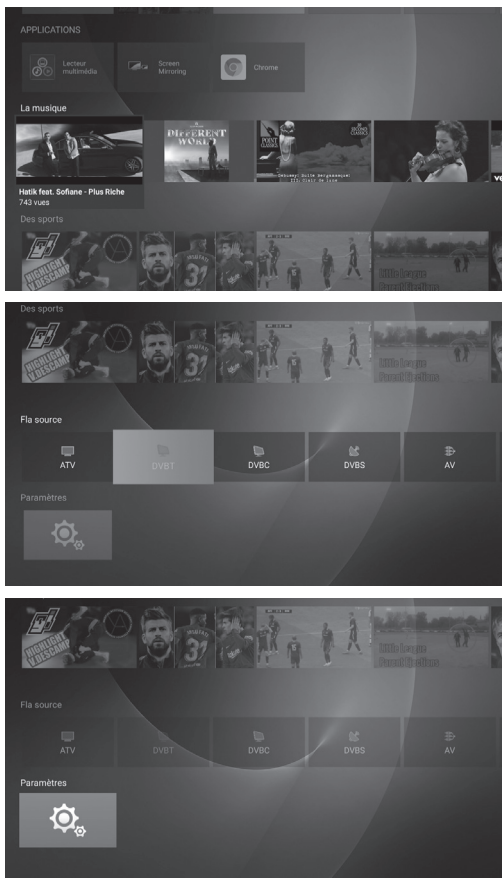

Vous pouvez définir le nom de l'appareil, les paramètres réseau, gérer les applications, gérer toutes les préférences de l'appareil et obtenir des informations sur le téléviseur via le menu Paramètres.

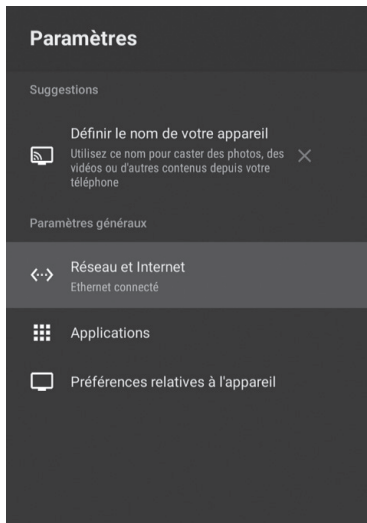

## Définir le Nom de Votre Appareil

Vous pouvez donner à votre appareil un nom qui vous aidera à le reconnaître lors de la diffusion ou de la connexion à partir d'autres appareils.

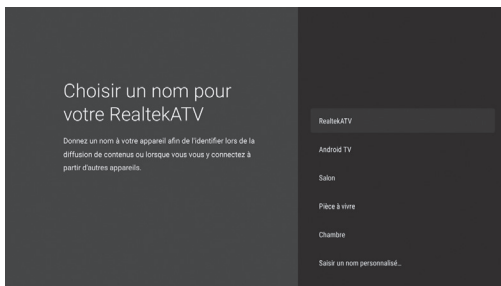

## Réseau et Internet

Appuyez sur les boutons ▲/▼ pour sélectionner le réseau que vous souhaitez utiliser. Fournissez une connexion en entrant le mot de passe du réseau sans fil.

Affichez les informations sur le réseau câblé connecté.

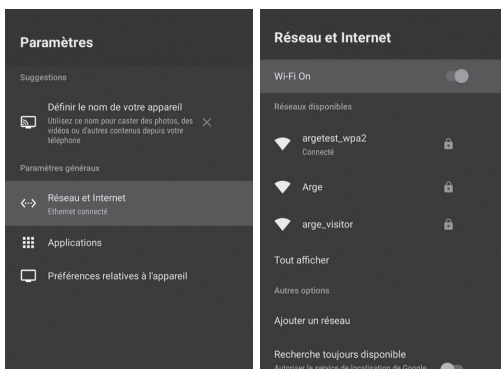

## Applications

Les applications installées et les autorisations d'application s'affichent. Pour "Arrêter" et "Supprimer" les applications existantes, appuyez sur **OK** sur l'application et suivez la page qui s'ouvre.

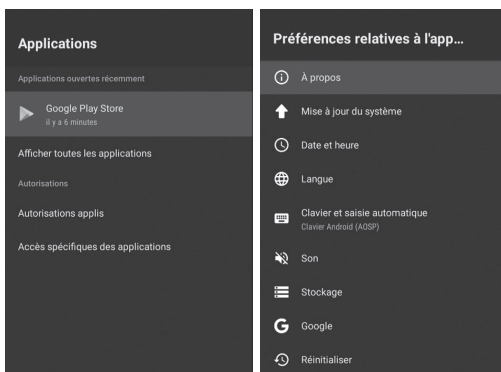

## Préférences de L'Appareil

### Mise à jour locale du système

Il s'agit de la page de mise à jour du système local du fabricant de votre téléviseur. Vous pouvez interroger la mise à jour du système et modifier les paramètres de mise à jour du système sur cette page. Vous pouvez interroger la mise à jour du système en appuyant sur **OK** sur la "Mise à Jour Locale du Système". Sur la page qui s'ouvre, vous serez informé de l'existence de nouvelles mises à jour. En cas de mise à jour, vous pouvez mettre à jour votre appareil. Vous devez être connecté au réseau Internet pour effectuer cette opération.

### À Propos

Cette section présente les informations du système.



**Mise à jour du système:** Vous pouvez interroger la mise à jour du système en appuyant sur **OK** dans l'option de mise à jour du système. Sur la page qui s'ouvre, vous serez informé de l'existence de nouvelles mises à jour. En cas de mise à jour, vous pouvez mettre à jour votre appareil. Vous devez être connecté au Réseau Internet pour effectuer cette opération.

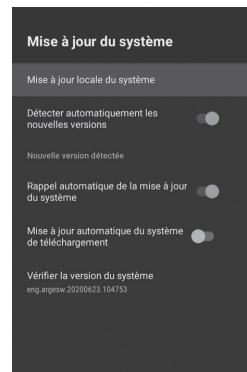
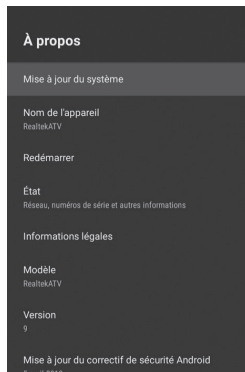

**Nom de l'appareil:** Vous pouvez attribuer un nouveau nom à votre appareil.

**Redémarrer:** Vous pouvez redémarrer votre appareil à l'aide de l'option Redémarrer.

**État:** En utilisant l'option État, vous pouvez accéder à l'Adresse IP, à l'Adresse MAC, à l'Adresse Bluetooth, au Numéro de Série et aux Informations d'Activation de votre appareil.

**Informations légales:** Vous pouvez accéder aux informations de licence de l'appareil en utilisant l'option Informations légales.

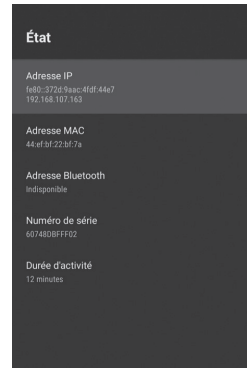
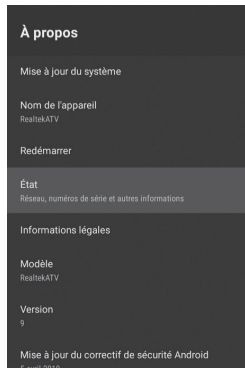
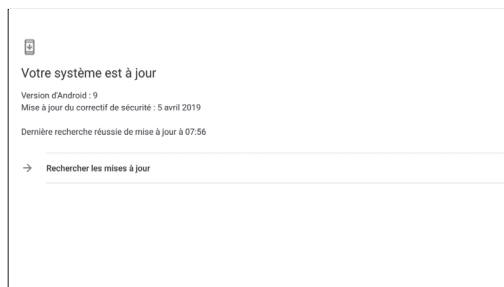

### Date et heure

Vous pouvez choisir la manière dont les informations relatives à l'heure sont récupérées dans l'option automatique de date et d'heure.

Sélectionnez "Utiliser l'heure fournie par le réseau" pour obtenir les informations horaires sur Internet, "Utiliser l'heure fournie par le flux de transport" pour obtenir les informations horaires via la source de diffusion, puis sélectionnez "Désactivé" pour saisir manuellement les informations horaires.

Après que la date et l'heure automatiques soient sélectionnées comme "Désactivé", les options "Définir la date", "Définir l'heure", "Définir le fuseau horaire" seront actives.

Vous pouvez choisir l'un des formats 24 heures ou 12 heures avec l'option Utiliser le format 24 heures.

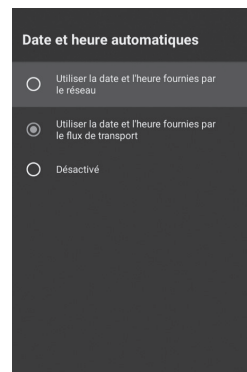
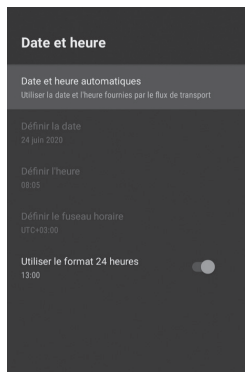

## Langue

Appuyez sur les boutons ▲/▼ pour sélectionner la langue système souhaitée et appuyez sur **OK** pour confirmer.

## Clavier et remplissage automatique

Vous pouvez sélectionner le clavier et modifier les paramètres du clavier.

## Son

Vous pouvez modifier les sons du système comme activés-désactivés.

## Stockage

Vous pouvez accéder aux informations relatives à l'espace de stockage de l'appareil.

## Google

Vous pouvez modifier le paramètre de recherche.

## Réinitialiser

Cliquez sur le bouton "Réinitialiser" pour amener le téléviseur aux paramètres d'usine par défaut, toutes les applications que vous avez téléchargées, les fichiers multimédia enregistrés dans la mémoire interne et installés sur les chaînes ATV/DTV seront supprimés. De plus, tous les paramètres reviendront aux paramètres d'usine par défaut.

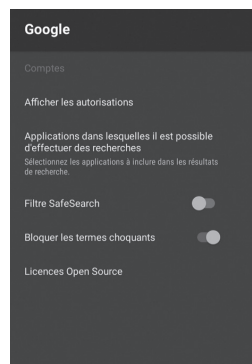
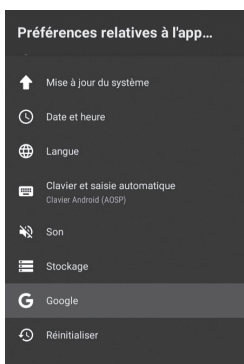
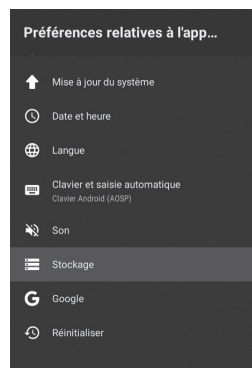
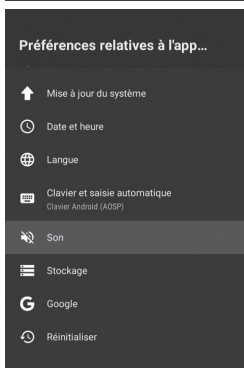
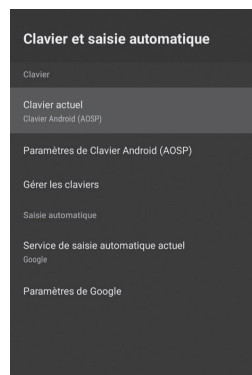
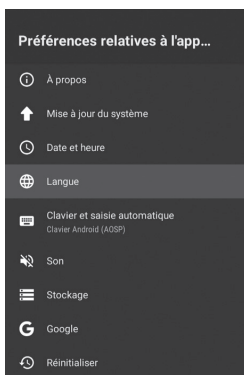



Vous pouvez accéder à la page d'accueil en appuyant sur le bouton **"HOME"** de la télécommande.

Appuyez sur les boutons ▲/▼ /◀ / ▶ pour sélectionner Lecteur multimédia sur la page d'accueil, puis appuyez sur le bouton **OK** pour entrer.

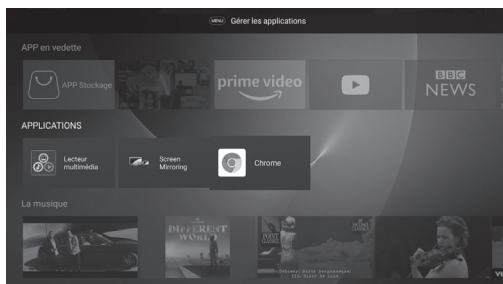

### Image

Appuyez sur ◀ / ▶ pour sélectionner Photos dans le menu multimédia et appuyez sur **OK** pour entrer. Appuyez sur **EXIT** pour revenir au menu précédent.

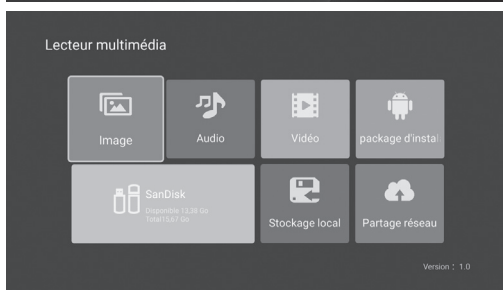

Vous pouvez voir les informations sur la photo jouée en appuyant sur le "bouton bleu". Appuyez sur le bouton ▶ || pour lire ou mettre en pause le diaporama.

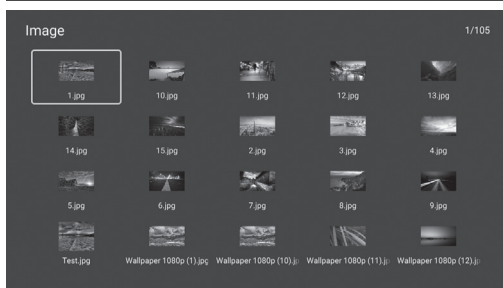

Appuyez sur les boutons ▲/▼ pour faire pivoter l'image. Appuyez sur les boutons ◀ / ▶ pour afficher la photo suivante / précédente. Pour zoomer, utilisez le "bouton vert" pour vous éloigner le "bouton rouge".



## Son

Appuyez sur ◀ / ▶ pour sélectionner l'item Musique dans le menu multimédia et appuyez sur **OK** pour entrer. Appuyez sur **EXIT** pour revenir au menu précédent.

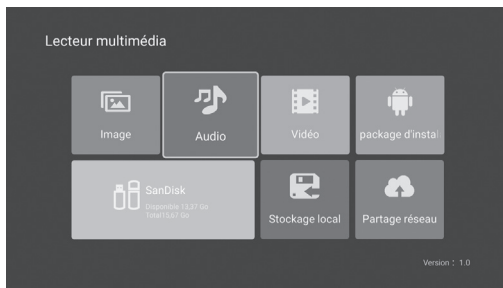

Appuyez sur les boutons ▲/▼ /◀ / ▶ pour sélectionner la chanson que vous souhaitez écouter, puis appuyez sur le bouton **OK** pour jouer. Appuyez sur **EXIT** pour revenir au menu précédent.

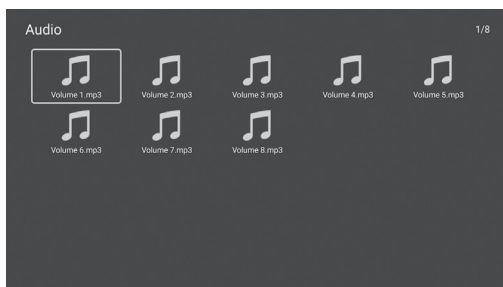

Appuyez sur ▶ || pour lire / mettre en pause la musique, appuyez sur ■ ou **EXIT** pour arrêter la lecture.

Utilisez la "Clé Jaune" pour ouvrir et fermer la barre de contrôle.

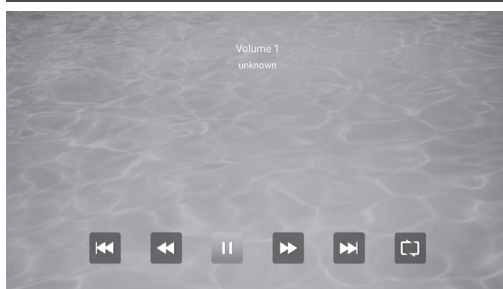

## Vidéo

Appuyez sur ◀ / ▶ pour sélectionner l'item Vidéo dans le menu multimédia et appuyez sur **OK** pour entrer. Appuyez sur **EXIT** pour revenir au menu précédent.

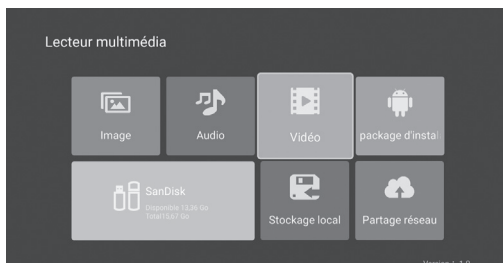

Appuyez sur les boutons ▲/▼ /◀ / ▶ pour sélectionner et entrer le dossier souhaité et appuyez sur **OK**.

Appuyez sur **EXIT** pour revenir au menu précédent.

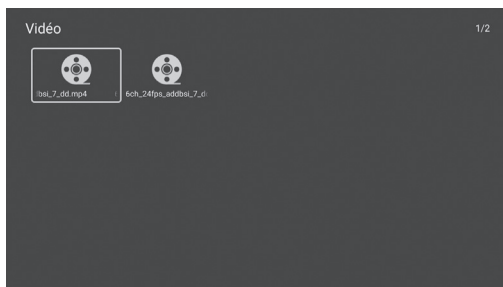

Appuyez sur ►|| pour lire / mettre en pause la vidéo, appuyez sur ■ ou **EXIT** pour arrêter la lecture . Utilisez la "Clé Jaune" pour ouvrir et fermer la barre de contrôle.



Utilisez le bouton "Menu" pour la page des Paramètres du Lecteur.



### Paquet d'Installation

Avec l'option de package d'installation, vous pouvez installer des applications externes dans la Mémoire Externe sur votre appareil.

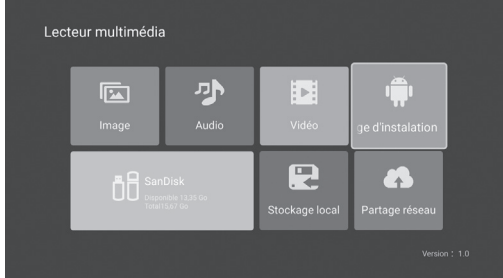

### Stockage Local

Il vous permet de visualiser tous les fichiers de la Mémoire Externe.

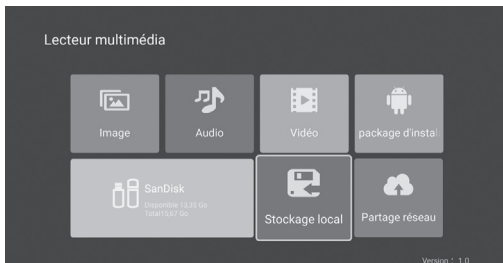

### Partage Réseau

Il vous permet de lire les contenus en vous connectant à des appareils avec le même lecteur multimédia sur le même réseau.

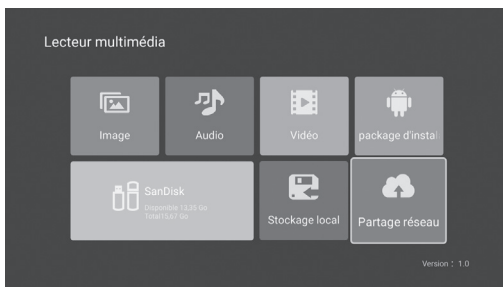

### Partage d'Entrée

Appuyez sur le bouton "**SOURCE**" pour afficher la liste des sources d'entrée;

Appuyez sur les boutons ▲/▼ pour sélectionner la source d'entrée que vous souhaitez regarder;

Appuyez sur **OK** pour entrer la source d'entrée.

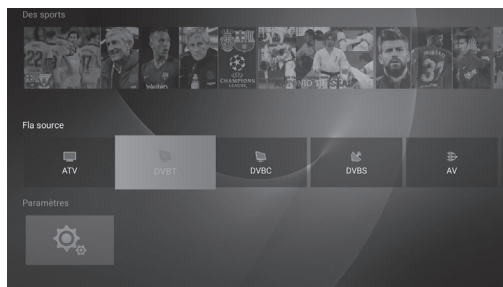

### Menu de TV Live

Appuyez sur le bouton "**MENU**" pour afficher le menu principal OSD .

Appuyez sur les boutons ▲/▼ pour sélectionner le sous-menu souhaité.

Vous pouvez effectuer les réglages souhaités en appuyant sur les boutons ▲/▼, appuyez sur **OK** pour entrer et appuyez sur **EXIT** pour enregistrer et revenir au menu précédent. Vous pouvez quitter complètement ce menu en appuyant sur **EXIT**.

### Paramètres d'Image

Appuyez sur les boutons ◀/▶ pour sélectionner l'option que vous souhaitez définir dans le menu image.

**Mode image:** Appuyez sur les boutons ◀/▶ pour sélectionner le mode image, puis appuyez sur le bouton **OK** pour entrer. (Modes d'image disponibles: Standard, Dynamique, Naturel, Utilisateur)

Vous pouvez uniquement régler les valeurs de luminosité, contraste, couleur et netteté lorsque l'image est en mode utilisateur.

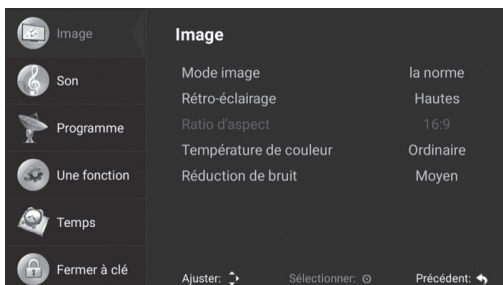

**Rétroéclairage:** Appuyez sur les boutons ◀/▶ pour sélectionner le paramètre de rétroéclairage.

**Format d'image:** Vous pouvez modifier le rapport d'image avec le format d'image. Appuyez sur les boutons ◀/▶ pour changer le format d'image.

**Température de couleur:** Appuyez sur les boutons ◀/▶ pour sélectionner la Température de Couleur. Appuyez sur les boutons ◀/▶ pour sélectionner Normal, Froid, Chaud.

**Réduction du bruit:** Appuyez sur les boutons ◀/▶ pour sélectionner Réduction du Bruit, puis appuyez sur le bouton **OK** pour valider. Appuyez sur les boutons ◀/▶ pour sélectionner Arrêt, Bas, Moyen, Haut, Automatique.

## Paramètres Sonores

Appuyez sur les boutons ◀ / ▶ pour sélectionner l'option que vous souhaitez définir dans le menu audio, puis appuyez sur le bouton **OK** pour entrer.

**Mode son:** Appuyez sur les boutons ◀ / ▶ pour sélectionner le mode son, puis appuyez sur **OK** pour confirmer. (Modes Sonores Disponibles: Standard, Film, Musique, Utilisateur). Vous pouvez définir des valeurs des basses et des aigus lorsque le son est en mode Utilisateur.

**Balance:** Appuyez sur les boutons ◀ / ▶ pour régler. Appuyez sur **EXIT** pour revenir au menu précédent.

**AVL:** La fonction AVL est utilisée pour éviter un déséquilibre sonore lorsque le volume est commuté entre différentes chaînes. Appuyez sur les boutons ◀ / ▶ pour régler la fonction AVL.

**Surround:** Appuyez sur les boutons ◀ / ▶ pour régler le Son Surround.

**Mode SPDIF:** Appuyez sur les boutons ◀ / ▶ pour sélectionner Sortie SPDIF. (Modes SPDIF disponibles: AUTOMATIQUE, PCM, DÉSACTIVÉ). Appuyez sur le bouton ◀ pour revenir au menu précédent.

**Narration Vocale:** Appuyez sur les boutons ◀ / ▶ pour définir la narration vocale.

**Réglage du Volume:** Appuyez sur les boutons ◀ / ▶ pour sélectionner le réglage du volume.

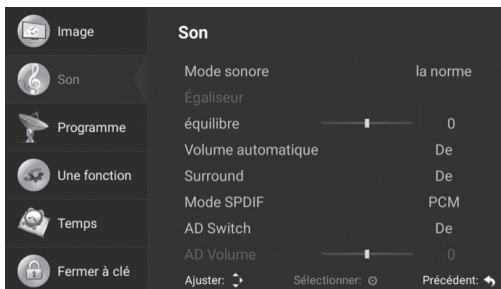

## Réglage des Chaînes

Appuyez sur le bouton **MENU** pour afficher le menu principal. Pour sélectionner le Réglage de Chaîne dans le menu principal appuyez sur les boutons ▲ / ▼, puis sur **OK** pour entrer.

**Recherche automatique:** Appuyez sur les boutons ▲ / ▼ pour sélectionner Recherche Automatique, puis appuyez sur le bouton **OK** pour rechercher automatiquement.

Les paramètres de Recherche Automatique varient en fonction du type de ATV / DTV, comme indiqué ci-dessous:



### Pour ATV



### Pour DVB-T



### Pour DVB-C

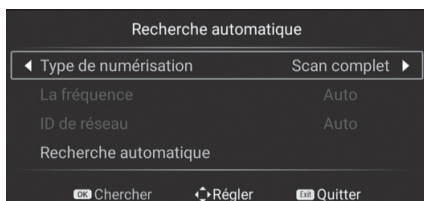

### Pour DVB-S

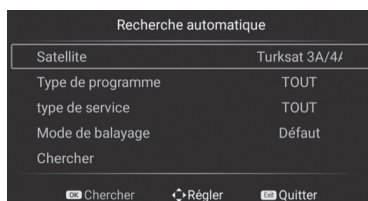

**Recherche manuelle DVBS:** Appuyez sur les boutons ▲/▼ pour sélectionner Recherche Manuelle DVBS, puis appuyez sur le bouton **OK** pour rechercher automatiquement.

Les paramètres de recherche manuelle DVBS diffèrent selon le type d'ATV / DTV comme indiqué ci-dessous:

### Pour ATV

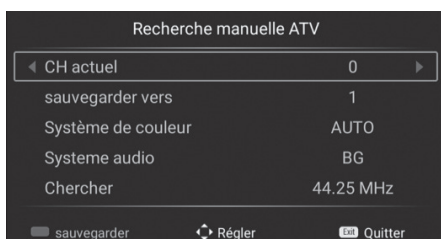

### Pour DVB-T



### Pour DVB-C

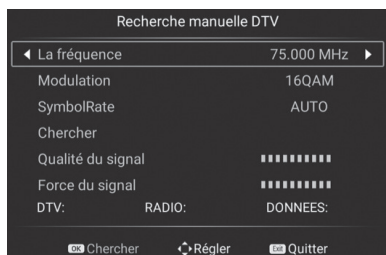

### Pour DVB-S



Appuyez sur le bouton ▲/▼ pour sélectionner l'option que vous souhaitez définir dans le menu Réglage de Chaîne, puis appuyez sur le bouton **OK** pour entrer.

Une fois le réglage terminé, appuyez sur le bouton **EXIT** pour enregistrer et revenir au menu précédent. Vous pouvez quitter complètement ce menu en appuyant sur **EXIT**.

**Modifier la chaîne:** Appuyez sur les boutons ▲/▼ pour sélectionner Modifier la Chaîne et appuyez sur le bouton **OK** pour entrer. Vous pouvez effectuer des opérations Supprimer / Sauter / Déplacer / Favoris en utilisant les boutons Rouge Vert Bleu et Souris.

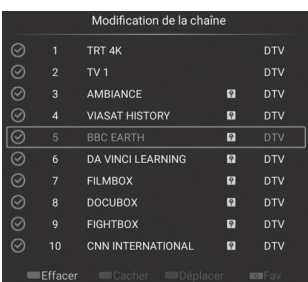
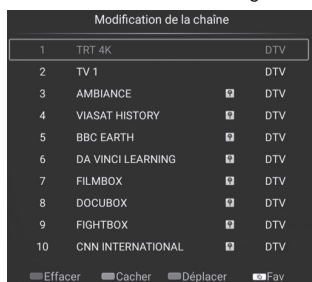

**Installation du Satellite (pour DVB-S):** Appuyez sur les boutons ▲/▼ pour sélectionner le satellite souhaité, puis appuyez sur le bouton **OK** pour le sélectionner.

Appuyez sur les boutons ◀/▶ pour sélectionner les paramètres d'installation.

Après avoir sélectionné un satellite et défini tous les paramètres de balayage, appuyez sur le bouton bleu pour accéder à l'OSD de Recherche de Chaîne.

Modes de Scan Pris en Charge: Recherche Standard / Scan Complet / Recherche Réseau.

Appuyez sur **OK** pour lancer le scan.

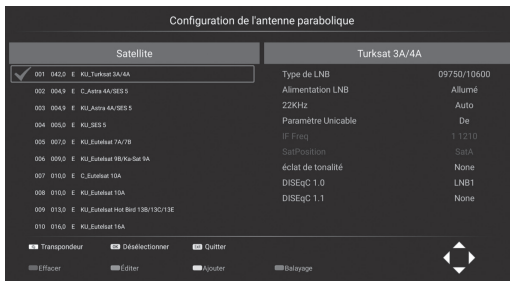

**Informations CI (pour DTV):** Appuyez sur les boutons ▲/▼ pour sélectionner Interface Commune et appuyez sur **OK** pour entrer. Vous pouvez vérifier les informations de la carte CAM / CI avec ce menu.

**Informations sur le signal:** Contient des informations sur le signal de la diffusion.

## Fonction

**Minuterie OSD:** Pour sélectionner la minuterie OSD appuyez sur les boutons ◀/▶ Appuyez toujours sur les boutons ◀/▶ pour sélectionner 5 secondes, 10 secondes, 15 secondes, 30 secondes. Ces périodes indiquent la durée du menu LiveTV à l'écran.

**CEC:** Appuyez sur **OK** pour entrer dans le sous-menu, appuyez sur ▲/▼ pour sélectionner Contrôle HDMI / Arrêt automatique de l'appareil / Allumage automatique du téléviseur / Liste des appareils CEC / Activer les éléments ARC, puis appuyez sur **OK** pour changer.

Appuyez sur le bouton **EXIT** pour revenir.

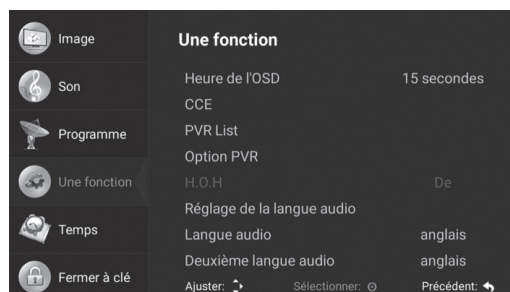

**Liste d'enregistrement (pour DTV):** Ouvre la liste des émissions précédemment enregistrées. Appuyez sur **OK** pour accéder au sous-menu, appuyez sur ▲/▼ pour sélectionner les éléments, puis appuyez sur **OK** pour valider.

**Option d'enregistrement (pour DTV):** Donne accès au disque et aux paramètres PVR à utiliser pour PVR. Appuyez sur **OK** pour accéder au sous-menu, appuyez sur ▲/▼ pour sélectionner les éléments, puis appuyez sur **OK** pour valider.

**Déclicence auditive:** Il fournit l'utilisation de publications avec des lettres d'information pour les personnes ayant des difficultés d'audition. Appuyez sur les boutons ◀/▶ pour régler.

**Paramètre de langue audio:** Fournit des informations sur la langue audio actuelle.

**Langue audio:** Vous pouvez sélectionner la langue audio par défaut en appuyant sur ◀/▶ et **OK**. Appuyez sur le bouton **EXIT** pour revenir.

**Deuxième langue audio:** Vous pouvez sélectionner la deuxième langue audio par défaut en appuyant sur ◀/▶ et **OK**. Appuyez sur le bouton **EXIT** pour revenir.

**Paramètre de sous-titre:** Permet d'accéder aux paramètres de sous-titre. Appuyez sur **OK** pour accéder au sous-menu, appuyez sur ▲/▼ pour sélectionner les éléments, puis appuyez sur **OK** pour valider.

**Langue du sous-titre:** Par défaut 1. Vous pouvez sélectionner l'option de sous-titre en appuyant sur les boutons ◀/▶ et **OK**. Pour retourner, appuyez sur le bouton **EXIT**.

**Deuxième langue du sous-titre:** Par défaut 1. Vous pouvez sélectionner l'option de sous-titre en appuyant sur les boutons ◀/▶ et **OK**. Appuyez sur le bouton **EXIT** pour revenir.

**Réinitialiser:** Restaure toutes les modifications du menu à l'état initial. Vous pouvez sélectionner avec le bouton **OK**.

## Paramètres de Temps

**Date:** Affiche les informations de date actuelle.

**Heure actuelle:** Affiche les informations de l'heure actuelle.

**Minuterie de mise en veille (Temps d'Arrêt):** Appuyez sur les boutons ◀/▶ pour sélectionner la minuterie de mise en veille.

Appuyez sur ◀/▶ pour sélectionner Désactivé / 10min / 20min / 30min / 60min / 90min / 120min / 180min / 240min. Appuyez sur le bouton **EXIT** pour revenir.

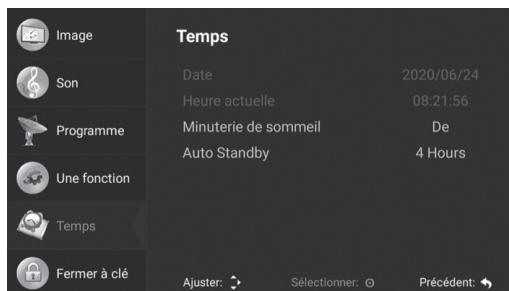

**Arrêt automatique:** Appuyez sur les boutons ◀/▶ pour sélectionner Arrêt automatique. Appuyez sur ◀/▶ pour sélectionner Désactivé / 1 heure / 2 heures / 3 heures / 4 heures. Appuyez sur le bouton **EXIT** retourner.

## Paramètres de Verrouillage

**Verrouillage du système:** Appuyez sur le bouton **OK** pour accéder au sous-menu, entrez le code PIN par défaut "0000". Appuyez sur les boutons ◀/▶ pour sélectionner le verrouillage du système. Appuyez sur le bouton **EXIT** pour revenir.

**Contrôle parental:** Pour choisir un âge de contrôle parental appuyez sur les boutons ◀/▶. Appuyez sur le bouton **EXIT** pour revenir.

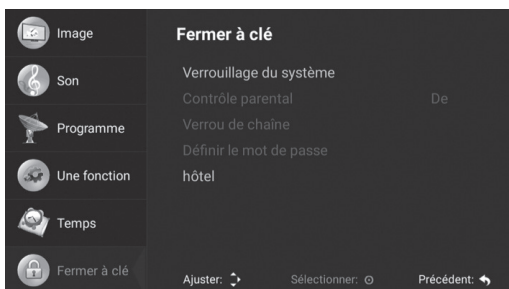

**Verrouillage des chaînes:** Appuyez sur le bouton **OK** pour accéder au sous-menu. Pour verrouiller la chaîne, survolez la chaîne avec les touches ▲/▼ et appuyez sur le bouton "Bleu". Appuyez sur le bouton **EXIT** pour revenir.

**Définition d'un mot de passe:** Vous pouvez créer un nouveau mot de passe en saisissant les informations relatives aux anciens et aux nouveaux mots de passe.



Problème	À Faire
Pas d'Image, Pas de Son:	<ul style="list-style-type: none"> <li>- Vérifiez le fonctionnement du fusible ou de l'interrupteur.</li> <li>- Branchez un autre appareil électrique dans la prise et vérifiez si la prise fonctionne.</li> <li>- Il peut y avoir un problème de contact entre le cordon d'alimentation et la prise.</li> <li>- Vérifiez la source du signal.</li> </ul>
Aucune Couleur:	<ul style="list-style-type: none"> <li>- Change the colour system.</li> <li>- Adjust hue level in picture menu.</li> <li>- Try another channel. The program received can be in black and white.</li> </ul>
La Télécommande Ne Fonctionne Pas:	<ul style="list-style-type: none"> <li>- Changez le système de couleur.</li> <li>- Réglez le niveau de couleur dans le menu des paramètres de l'image.</li> <li>- Essayez une autre chaîne. Le programme reçu peut être en noir et blanc.</li> </ul>
Image Disponible, Pas de Son:	<ul style="list-style-type: none"> <li>- Augmentez le volume en appuyant sur le bouton VOL+.</li> <li>- Le réglage du volume est coupé, appuyez sur le bouton MUTE pour changer.</li> <li>- Changez le système audio.</li> <li>- Il peut y avoir un problème avec la diffusion.</li> </ul>
Il y a des Ondes Irrégulières Dans l'Image:	<p>Ce problème est généralement causé par des interférences de signaux provenant d'appareils tels que la voiture environnante, une lampe fluorescente et un sèche-cheveux. Ajustez l'antenne pour minimiser les interférences. Use the signal interference.</p>
Assombrissement et Mélange de Signaux:	<p>Si l'antenne est placée dans une zone frontalière où les signaux de télévision sont affaiblis, l'image peut être déformée par des points sous forme de flocons de neige. Si le signal est trop faible, il peut être nécessaire d'installer une antenne spéciale pour augmenter la puissance de réception du signal.</p> <ul style="list-style-type: none"> <li>- Ajustez la position et la direction de votre antenne mobile ou de toit.</li> <li>- Vérifiez les connexions de l'antenne.</li> <li>- Effectuez un réglage précis des chaînes.</li> <li>- Essayez une autre chaîne. Il peut y avoir un problème avec la diffusion.</li> </ul>
Image Ombrée:	<p>L'image ombrée résulte de la réception de deux réflexions du signal de télévision. L'un d'eux est le signal direct, l'autre est le signal réfléchi par les immeubles de grande hauteur, les collines ou d'autres objets. Changer l'emplacement et la direction de l'antenne peut améliorer la réception du signal.</p>
Mélange de Fréquences Radio:	<p>Dans cette interférence, des ondes mobiles ou des lignes verticales se produisent généralement et, dans certains cas, le contraste de l'image diminue. Recherchez et supprimez la source de radiofréquence provoquant l'interférence.</p>
Gel et Mosaïques Dans l'Image	<p>La puissance du signal de la chaîne peut être faible ou l'antenne parabolique ne reçoit pas correctement les signaux satellite. Essayez d'autres chaînes, s'il y a des problèmes avec d'autres chaînes, la parabole peut ne pas être positionnée correctement. L'antenne parabolique doit être repositionnée en fonction du satellite utilisé et ne doit pas être placée à proximité de facteurs tels que des immeubles de grande hauteur et des arbres afin de ne pas bloquer les signaux satellite.</p> <p><b>REMARQUE:</b> Dans un temps multi-nuageux et orageux, des problèmes peuvent apparaître tels que le gel de l'image, l'incapacité de recevoir des images en raison de l'affaiblissement des signaux satellites. Ce problème est indépendant de la télévision.</p>

<b>Langue du Menu</b>	32 Langues de Menu Différentes Anglais, Turc, Allemand, Français, Bulgare, Polonais, Russe, Croate, Hongrois, Roumain, Slovaque, Grec, Serbe, Arabe, Perse, Macédonien, Albanais, Italien, Portugais, Tchèque, Espagnol, Estonien, Bosnien, Lituanien, Danois, Néerlandais, Norvégien, Slovène, Finnois, Suédois, Ukrainien.		
<b>Panneau</b>	Type de Panneau	LED	
	Luminosité	250 cd/m <sup>2</sup> [Maks]	
	Résolution Maximale	1366x768	
	Angle de Visualisation	178°	
<b>Processeur</b>	CPU	ARM Cortex-A55 Quad-Core	
	GPU	Mali 470MP2	
<b>Mémoire</b>	RAM	1GO	
	ROM	8GO	
<b>Système d'Exploitation</b>	ANDROID™ 9		
<b>Applications Intelligentes</b>	Applications Installées	App Store, Weather, Miracast	
	Applications sur la Page d'Accueil	Chrome, NetFlix, Facebook, Spotify, Youtube	
	Navigateur Web	Chrome	
	REMARQUE : Ne prend pas en charge Google Play Store		
<b>TV</b>	<b>ATV (Facultatif)</b>	Gamme de Fréquences	44MHz – 870MHz
		Impédance d'Entrée	75Ω
		Système Vidéo	PAL, SECAM
	<b>DVB-S/S2 (Facultatif)</b>	Système Audio	BG, DK, I
		Mémoire de Chaîne	256
		Modulation	COFDM 2K/8K, QPSK, 8PSK
	<b>DVB-T (Facultatif)</b>	Puissance LNB	Auto/13V/18V/OFF Sortie 500mA@Max
		Contrôle de Clé LNB	22KHz
		Version DISEqC	Compatible avec 1,0 / 1,1/1,2/1,3
	<b>DVB-T2 (Facultatif)</b>	Mémoire de Chaîne	10000
		Modulation	COFDM 2K/8K, QPSK, 16QAM, 64QAM
	<b>DVB-C (Facultatif)</b>	Mémoire de Chaîne	2000
Modulation		QPSK, 16QAM, 64QAM, 256QAM	
<b>Système Vidéo</b>	MPEG-1, MPEG-2, MPEG-4, H.264, VC1, VP8/9, MJPEG, H.265, AVS, AVS+		
<b>Système Audio</b>	MPEG, PCM, ADPCM, FLAC, VORBIS, APE, AC3 (Facultatif et nécessite une licence) MP3, WAV, MKA, OGG, APE		
<b>Entrée Vidéo</b>	HDMI	480i, 480p, 720p, 1080i, 1080p	
	Composant	480i, 480p, 720p, 1080i, 1080p	
	AV	Système Vidéo Niveau Vidéo	PAL/NTSC 1,0 VP-P±10%
<b>Entrée Audio</b>	Audio AV / Composant	Entrée Mini RCA	0,2 – 2,0 VRMS
<b>Sortie Audio</b>	Fréquence de Réponse	100Hz-15KHz @±3dB (1KHz, 0dB signal de référence)	
	Puissance de Sortie Audio Maximale	2×8W(8Ω)/2× 10W(6Ω) THD+N<10%@1KHz pour (Entrée Audio: 0,5VRMS)	2×8mW (32Ω) THD+N<10%@1KHz pour Casque
<b>Amélioration du Signal Faible</b>	OUI		
<b>Réduction de Bruit</b>	OUI		
<b>Fonction de Commutation</b>	STANDBY (VEILLE)		
<b>Économie d'Énergie</b>	OUI		
<b>Consommation Électrique en Veille</b>	0,4W		
<b>Bluetooth</b>	OUI (Facultatif)		
<b>Mode Hôtel</b>	OUI (Facultatif)		
<b>Connectivité Internet</b>	ETHERNET (10/100 Mbps)		
	WI-FI Interne (IEEE 802,11b/g/n)		
<b>Terminaux</b>	Entrée	HDMI	3 x Connecteur HDMI
		USB	2 x USB 2,0
		Composant	1 x Mini Connecteur RCA [Noir]
		Vidéo AV + Audio AV	3 x Connecteur RCA + 1 x Mini Connecteur RCA [Noir]
		Emplacement CI	1 x CI Emplacement CI [Noir]
		ETHERNET	1 x RJ45
	Sortie	VGA	1 x Connecteur VGA [Noir]
		Audio PC	1 x Mini Connecteur RCA [Noir]
		DTV & ATV (Facultatif)	1 x Connecteur RF
		Satellite TV (Facultatif)	1 x F-Connecteur
		Casque	1 x Mini Connecteur RCA [Noir]
		SPDIF	1 x RCA/Optique [Facultatif]

Android est une marque déposée de Google LLC.)

<b>Modèle</b>	NH3221SMART
<b>Écran d’Affichage</b>	80 cm
<b>Tension de Fonctionnement</b>	180-240V AC , 50/60 Hz
<b>Consommation d’Énergie</b>	60W

Dimensions (cm) (L x l x H)		
<b>Modèle 1</b>	Avec Support	73,2 x 22,02 x 47,75
	Sans Support	73,2 x 8,52 x 43,48
<b>Modèle 2</b>	Avec Support	73,2 x 20,6 x 47,98
	Sans Support	73,2 x 8,52 x 43,48
<b>Modèle 3</b>	Avec Support	73,2 x 19,21 x 47,70
	Sans Support	73,2 x 8,52 x 43,48
<b>Modèle 4</b>	Avec Support	73,2 x 19,89 x 48,65
	Sans Support	73,2 x 8,52 x 43,48
<b>Modèle 5</b>	Avec Support	73,2 x 18,61 x 47,82
	Sans Support	73,2 x 8,52 x 43,48
<b>Modèle 6</b>	Avec Support	73,2 x 21,74 x 49,08
	Sans Support	73,2 x 8,52 x 43,48
<b>Modèle 7</b>	Avec Support	73,2 x 21,10 x 47,18
	Sans Support	73,2 x 8,52 x 43,48
<b>Modèle 8</b>	Avec Support	73,2 x 21,13 x 47,67
	Sans Support	73,2 x 8,52 x 43,48

**Remarque:** Ne mettez pas le produit dans un endroit plus petit que la largeur de surface du produit.

**ATTENTION:**

Pour éviter d'endommager l'écran, placez un tapis en mousse ou un chiffon de protection doux sur la surface. Assurez-vous qu'aucun objet n'applique de pression sur l'écran.

**Modèle 1**

1- Placez le téléviseur sur une surface plane avec l'écran vers le bas.

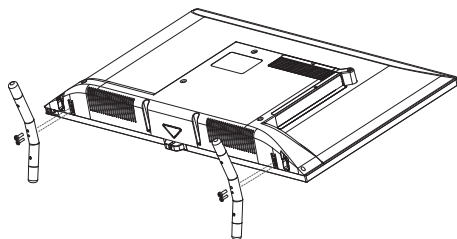

2- Installez les pieds dans leurs prises sous le téléviseur.

3- Fixez les pieds au téléviseur avec 2 vis M4x25 YHB et 2 vis M5x25 YHB.

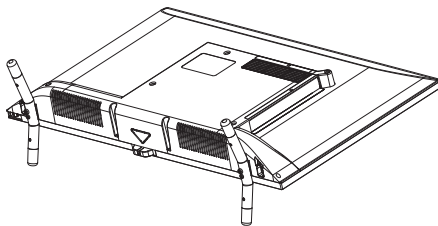
**Modèle 2**

1- Placez le téléviseur sur une surface plane avec l'écran vers le bas.

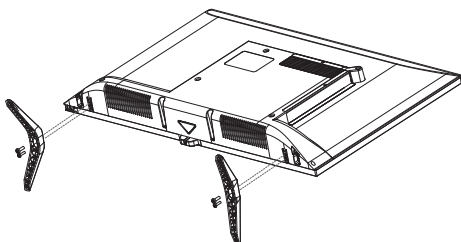

2- Installez les pieds dans leurs prises sous le téléviseur.

3- Fixez les pieds au téléviseur avec 2 vis M4x15 YSB et 2 vis M5x16 YSB.

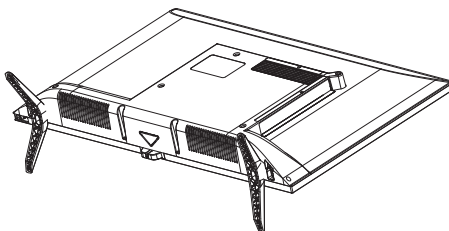

**Remarque:** Ne mettez pas le produit dans un endroit plus petit que la largeur de surface du produit.

**ATTENTION:**

Pour éviter d'endommager l'écran, placez un tapis en mousse ou un chiffon de protection doux sur la surface. Assurez-vous qu'aucun objet n'applique de pression sur l'écran.

**Modèle 3**

1- Placez le téléviseur sur une surface plane avec l'écran vers le bas.

2- Installez les pieds dans leurs prises sous le téléviseur.

3- Fixez les pieds au téléviseur avec 3 vis M4x20 YSB.

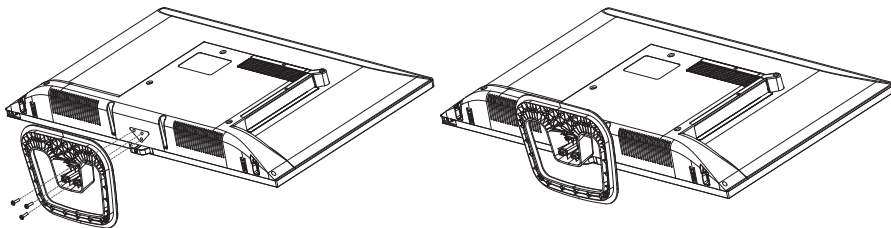

**Modèle 4**

1- Placez le téléviseur sur une surface plane avec l'écran vers le bas.

2- Installez les pieds dans leurs prises sous le téléviseur.

3- Fixez les pieds au téléviseur avec 3 vis M4x20 YSB.

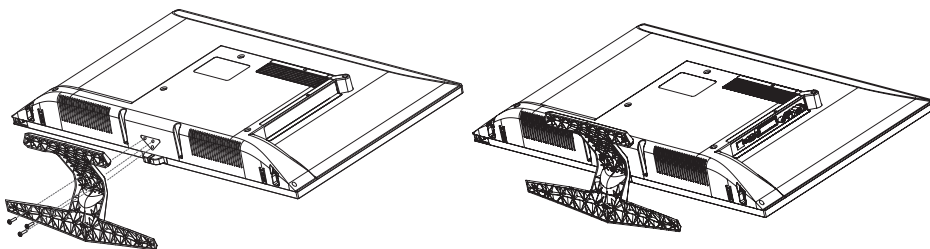

**Remarque:** Ne mettez pas le produit dans un endroit plus petit que la largeur de surface du produit.

**ATTENTION:**

Pour éviter d'endommager l'écran, placez un tapis en mousse ou un chiffon de protection doux sur la surface. Assurez-vous qu'aucun objet n'applique de pression sur l'écran.

**Modèle 5**

1- Placez le téléviseur sur une surface plane avec l'écran vers le bas.

2- Installez les pieds dans leurs prises sous le téléviseur.

3- Fixez les pieds au téléviseur avec 3 vis M4x10 YSB.

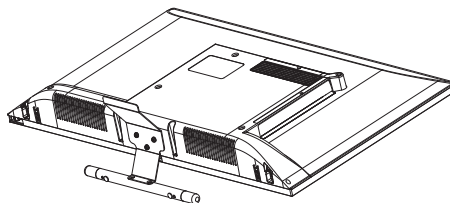
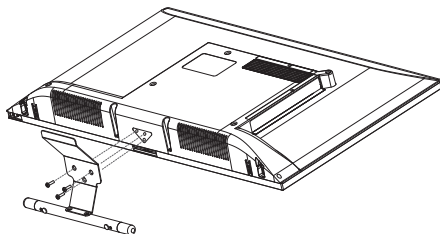

**Modèle 6**

1- Placez le téléviseur sur une surface plane avec l'écran vers le bas.

2- Installez les pieds dans leurs prises sous le téléviseur.

3- Fixez les pieds au téléviseur avec 2 vis M4x20 YHB et 2 vis M5x20 YHB.

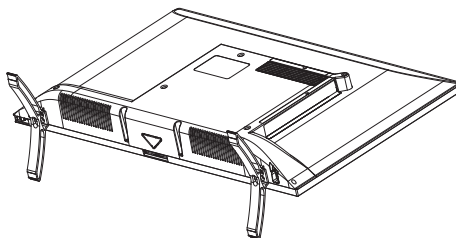
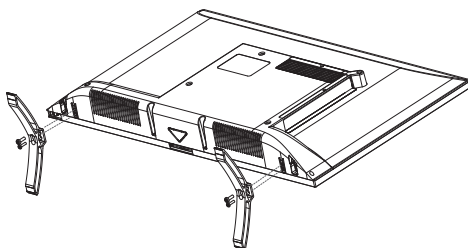

**Remarque:** Ne mettez pas le produit dans un endroit plus petit que la largeur de surface du produit.

**ATTENTION:**

Pour éviter d'endommager l'écran, placez un tapis en mousse ou un chiffon de protection doux sur la surface. Assurez-vous qu'aucun objet n'applique de pression sur l'écran.

**Modèle 7**

1- Placez le téléviseur sur une surface plane avec l'écran vers le bas.

2- Installez les pieds dans leurs prises sous le téléviseur.

3- Fixez les pieds au téléviseur avec 2 vis M4x15 YSB et 2 vis M5x16 YSB.

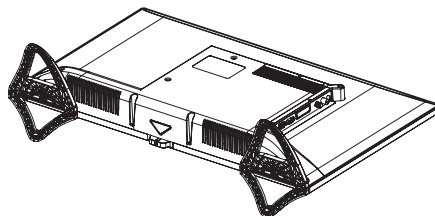
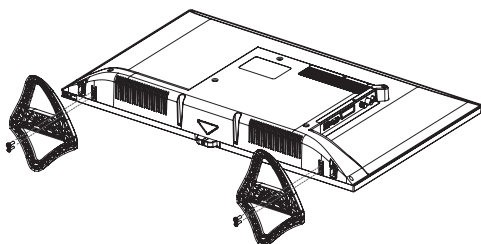
**Modèle 8**

1- Placez le téléviseur sur une surface plane avec l'écran vers le bas.

2- Installez les pieds dans leurs prises sous le téléviseur.

3- Fixez les pieds au téléviseur avec 2 vis M4x18 YSB et 2 vis M5x18 YSB.

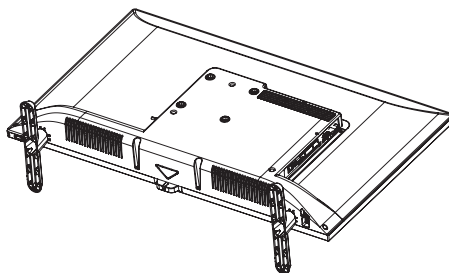
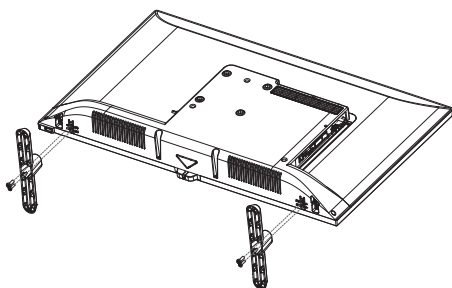





**N|I|K|K|E|I**

32" LED TV  
Manual de Usuario

NH3221SMART



<b>Iniciar / Propiedades de su Aparato</b> .....	<b>4</b>	<b>Menú Principal</b> .....	<b>20</b>
<b>Advertencias Importantes</b> .....	<b>5</b>	Acceso Compartido .....	20
<b>Teclado y Conexiones</b> .....	<b>8</b>	Menú de Live TV .....	20
Panel Trasero de Conexión .....	8	Ajustes de Imagen .....	20
<b>Antes de Usar El Producto</b> .....	<b>9</b>	Ajustes de Sonido .....	21
Contenido del Paquete .....	9	Ajustes de Canal .....	21
Control Remoto .....	9	Función .....	23
<b>Funciones del Control Remoto</b> .....	<b>10</b>	Ajustes de Tiempo .....	24
<b>Primera Activación de TV / Configuración Inicial</b> .....	<b>11</b>	Ajustes de Bloqueo .....	24
Idioma .....	11	<b>Resolución de Problemas</b> .....	<b>25</b>
País .....	11	<b>Especificación Técnica</b> .....	<b>26</b>
Zona Horaria .....	11	<b>Características del Producto</b> .....	<b>27</b>
Configuraciones de la Red .....	11	<b>Instalación de Soporte / Montaje</b> .....	<b>28</b>
Elección del Interfaz .....	11		
<b>Página Inicial</b> .....	<b>12</b>		
Aplicaciones Recomendados .....	12		
Aplicaciones .....	12		
Navegador .....	12		
Deporte & Música .....	13		
Fuentes .....	13		
Configuraciones .....	13		
Ajustar el Nombre de su Aparato .....	14		
Red e Internet .....	14		
Aplicaciones .....	14		
Preferencias del Aparato .....	14		
<b>Multimedia</b> .....	<b>17</b>		
Imagen .....	17		
Sonido .....	18		
Video .....	18		
Paquete de Instalación .....	19		
Memoria Local .....	19		
Red Compartida .....	19		

## Por favor, leer este manual de usuario antes de instalar y encender el aparato.

Estimado Cliente,

Le pedimos que lea este manual de usuario atentamente antes de usar su producto y lo guarde como una guía de referencia para necesidades futuras.

### Este manual de instrucciones...

Le ayudará usar el aparato en una manera rápida y confiable. Por favor atender especialmente a las informaciones sobre la seguridad.

### El aparato tiene las siguientes características:

- Control remoto de función completa
- Visualización de menú y mandos para todas las transacciones hechas en la pantalla (Visualización en pantalla)
- El menú OSD multilingual
- Memoria analógica de 256 canales **(Opcional)**
- Opción de búsqueda automática
- Temporizador controlable de ENCENDER/APAGAR
- Stand-by automático al final de la transmisión
- Formato automático de imagen (4:3 o 16:9)
- Teletexto rápido con memoria de 1000 páginas
- Conexión digital con entrada HDMI
- Reproducir videos, audios y ver imágenes desde la entrada USB
- Memoria digital de 10000 canales **(Opcional)**
- Módulo CI
- Entrada AV
- Entrada YPbPr
- Entrada VGA
- DVB T2 / C **(Opcional)**
- DVB T2 / C / S2 **(Opcional)**
- DVB S2 **(Opcional)**
- Android™ **(Android es la marca de Google LLC)**
- Soporte de Wi-Fi y Ethernet (LAN)
- Bluetooth **(Opcional)**



HDMI, términos de HDMI Interfaz Multimedia de Alta Definición y el Logo de HDMI son marcas o marcas registradas de la empresa HDMI Licensing Administrator, Inc.

\* No olvidar que este manual de usuario puede ser válido para otros modelos también.

\* El OSD (Visualización en pantalla) de su TV puede ser diferente que la muestra en este manual de usuario.

\* Compartir la pantalla no es compatible en algunos modelos de teléfonos Iphone o Android.

\* Este aparato está diseñado única y exclusivamente para uso doméstico.

**ATENCIÓN**

**PELIGRO DE DESCARGA ELÉCTRICA NO ABRIR!**





**ADVERTENCIA:** PARA EVITAR EL PELIGRO DE UNA DESCARGA ELÉCTRICA, NO ABRIR LA TAPA (O SU TRASERO).  
 NO EXISTEN PIEZAS EN EL APARATO QUE EL USUARIO PUEDE REPARAR.  
 PARA EL SERVICIO, CONTACTAR EL PERSONAL AUTORIZADO.



Este símbolo se usó para referir a la posibilidad de que el material no aislado en el aparato puede causar descargas eléctricas.



Este símbolo se usó para advertir al usuario de que hay instrucciones importantes sobre el uso y mantenimiento (servicio) del aparato en el manual de usuario.

- Asegúrese que el voltaje de la red eléctrica local es compatible con el voltaje que está en la etiqueta de identidad detrás de su equipo.
- Este equipo es un aparato de 1a clase. Se debe enchufar a un enchufe mural con conexión a tierra.
- Para tener bastante aire, ponga el producto con un espacio de mínimo 10 cm de su alrededor.
- No cierre los orificios de ventilación al lado y detrás de equipo. No cubra los orificios de ventilación con periódico, mantel, cortina u objetos parecidos.
- Instale el aparato lejos de fuentes de calor (chimenea etc.) o aparatos que crean áreas magnéticas o eléctricas fuertes.
- La humedad de la habitación donde el equipo se instala no debe exceder 85% de humedad relativa.
- No ponga el aparato en un lugar que las rayas de luz alcanzan directamente.
- El aparato no debe sufrir de vibración mecánica o choque.
- No ponga su aparato en lugares polvorientos.
- Objetos llenos de agua (por ejemplo floreros) no se deben poner sobre el aparato.
- Objetos llenos de agua (por ejemplo floreros) no se deben poner sobre el aparato.
- Cuando el equipo se lleva de un ámbito frío a un ámbito caliente, se puede ver condensación en la pantalla (y en algunas piezas en el equipo).

Antes de encender el equipo de nuevo, espere hasta que se evapore la condensación.

- El equipo se puede encender o poner en el modo stand by por los botones sobre el equipo.
- Si no usará el aparato por un tiempo largo, desenchúfelo.
- Durante tornados con relámpagos, le recomendamos que desenchufe el equipo y la antena para que el equipo no sea dañado por fluctuaciones electromagnéticas. Por lo tanto, arregle los enchufes de la red eléctrica y la antena adecuadamente.
- No ponga objetos que pueden causar fuego como vela encendida sobre el aparato.

### LED de Panel

Las piezas usadas en este producto se manufacturaron de materiales rompibles. Por lo tanto, el producto puede romperse si cae o recibe impacto de otro objeto. LED de panel es un producto de tecnología alta y le ofrece imágenes muy detalladas. A veces unos píxeles no activos pueden aparecer en la pantalla que se ven como azul, verde o rojo. Esta situación no afecta el comportamiento del producto.

### Transportación

Durante transportación, asegúrese de que el producto está apagado, desenchufado y ningún cable está conectado. Para transportar televisores grandes, se puede necesitar 2 o más personas. No presione el panel delantero del televisor. Si no, puede causar daño al producto, fuego y heridas.

- No choque con el producto, no deje caer nada dentro del producto y no tire nada a la pantalla.
- No presione el panel con su mano o un objeto agudo como clavo, lápiz o bolígrafo. No dibuje sobre el panel. Estos pueden causar daño a la pantalla.

### Limpieza y Mantenimiento

Durante la limpieza, enchufe el cable eléctrico y limpie con paño suave y seco. No rocíe agua u otro líquido directamente al televisor. Nunca use materiales que pueden dañar a los productos y a los paneles como limpiacristales, ambientador, pesticida, aceite, pulimento (industrial o de carro), abrasivo, acetona, disolvente, benceno, alcohol u otros parecidos. Usarlos puede resultar en choque descarga eléctrica o daño al producto.

TV / Manual de Usuario

5

## IMPORTANTE

Utilizar detergentes fuertes o productos alcohólicos o abrasivos puede dañar a la pantalla. Limpie frecuentemente el polvo en los orificios trasero y laterales. Usar solventes, abrasivos o productos a base de alcohol para este proceso puede dañar al equipo. Si un objeto o líquido entra en el aparato, inmediatamente desenchúfelo y llame al servicio autorizado. No abra el interior del aparato y no haga abrirlo a otra persona que no es autorizada, esto sería un riesgo para usted y para el aparato.

Mantenga la caja de cartón y los materiales originales de embalaje para poder reembalar el aparato en el futuro.

### Sacar o Trasladar el Televisor

- Se recomienda trasladar el televisor en su caja y materiales originales de embalaje.
- Antes de sacar o trasladar el televisor, desconecte todos los cables.
- Para evitar que el producto se rasque o reciba daño y para trasladarlo seguramente, hay que sacarlo de la caja de una manera perpendicular sin tocar a la pantalla por dos personas o más.

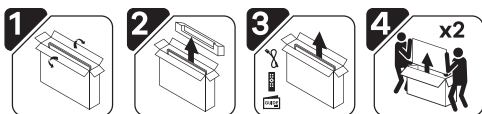

Agarre las partes superior y anterior del marco firmemente. Asegúrese que no agarra la parte transparente, el altavoz y la rejilla del altavoz.

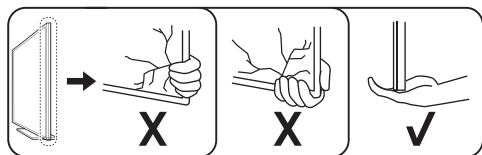

Durante el traslado, no agite o haga vibrar el televisor.

- Durante el traslado sostenga el televisor en una manera vertical, nunca gírelo a una posición horizontal
- Cuando agarre el televisor, preste atención para evitar daño a los botones.

### Montaje

- Ponga el aparato cerca de una toma fácilmente accesible.
- Ponga el equipo en un lugar estable y plano.

### Fijación a la Pared

**Atención:** Se necesitan dos personas para este proceso.

**Para garantizar una instalación segura, hay que dar atención a los siguientes:**

- Asegúrese de que la pared puede llevar el peso total del equipo y el mecanismo de fijación a la pared.
- Siga las instrucciones que viene con el montaje de pared.
- El equipo se debe instalar a una pared plano.
- Asegúrese de que usa tornillos adecuados para el material de la pared.
- Asegúrese de que los cables del equipo se colocan en una manera que no le prevendrá mover fácilmente en el futuro.

Todas las advertencias de seguridad sobre nuestro equipo son válidos aquí también.

### Montaje sobre Estante

**Atención:** Se necesitan dos personas para este proceso.

**Para garantizar una instalación segura, hay que dar atención a los siguientes:**

- Levante el televisor sobre el estante en una manera perpendicular.
- Para tener una ventilación adecuada, deje 10 cm (mínimo) de espacio entre el televisor y la pared.
- No ponga el producto sobre un lugar que es más pequeño que el superficie del producto.

### ATENCIÓN:

Antes de instalar el equipo, asegúrese de que el superficie sobre lo cual va a poner el equipo puede llevar su peso. No ponga el equipo sobre una superficie inestable (como una plataforma móvil, el extremo de una sección etc.) y asegúrese de que la parte delantera del televisor no toca a la superficie.

### ATENCIÓN:

No instale el televisor sobre o cerca de fuentes de calor porque puede causar fuego u otros daños.

## Puntos sobre la Salud del Medio Ambiente y Las Personas

### Es adecuado a la Regulación WEEE WEEE

Este aparato se produjo de piezas que son reciclables según las directivas de WEEE (Residuos de Aparatos Eléctricos y Electrónicos), por lo tanto, no se debe tirar a la basura.



Este símbolo, si está sobre el producto o su embalaje, significa que este producto no se debe tirar como un desecho del hogar. En cambio, se debe entregar a un punto de recogida adecuado para el reciclaje de aparatos eléctricos y electrónicos. Si usted desecha este producto de una manera correcta, ayudará a prevenir las consecuencias dañosas al medio ambiente y la salud humana que resultan de desecharlo de una manera inadecuada.

**El reciclaje de los materiales ayudará a la protección de los recursos naturales.**

**Para recibir más información sobre el reciclaje de este producto, por favor contacte los institutos locales, servicios de desecho de residuos de hogares y el vendedor.**

- No toque a la toma y el enchufe con manos mojados.
- Si se da cuenta de un olor de quemado o humo, inmediatamente desenchufe el aparato.
- No abra la tapa trasera del aparato sin acompañamiento. Si no, puede recibir una descarga eléctrica.
- El aparato se produjo con la protección adecuada para prevenir la difusión de rayo X afuera. Esfuerzos hechos por personas no calificadas, cambios en la parte de voltaje alto o cambios del panel de LED con un modelo que no es compatible con las recomendaciones del productor puede causar un aumento importante en la difusión de rayo X. Un equipo que ha recibido tal cambios ya no tiene las características originales y no se debe usar.
- Una presión extrema de sonido alta recibida por audífonos puede resultar en pérdida auditiva.
- Tome en cuenta los posibles daños al medio ambiente y tire las baterías usadas a basuras adecuadas.

## Informaciones sobre Uso Indebido

- Filtración de agua en el aparato por dentro del cable de antena, todo tipo de contacto con líquidos,
- Aplicación de voltaje falso, recibimiento de voltaje alto,
- Intervenciones por personas no autorizadas,
- Averías causadas por caer o chocar el equipo, rupturas y rayados sobre la superficie exterior que ocurren después de la entrega del producto al consumidor son usos indebidos por el consumidor.

## Informaciones sobre Uso Productivo en términos de Gasto de Energía

- Cuando el equipo no se usa, no se debe apagar por el control remoto y se debe enchufar. En caso de apagar por el control remoto, el televisor sigue gastando energía en el modo stand-by.
- Tener un nivel bajo de voz reduce el gasto de energía.

La vida útil es 10 años. Esto es la duración en el cual los repuestos necesarios para el funcionamiento definido del producto se mantienen.



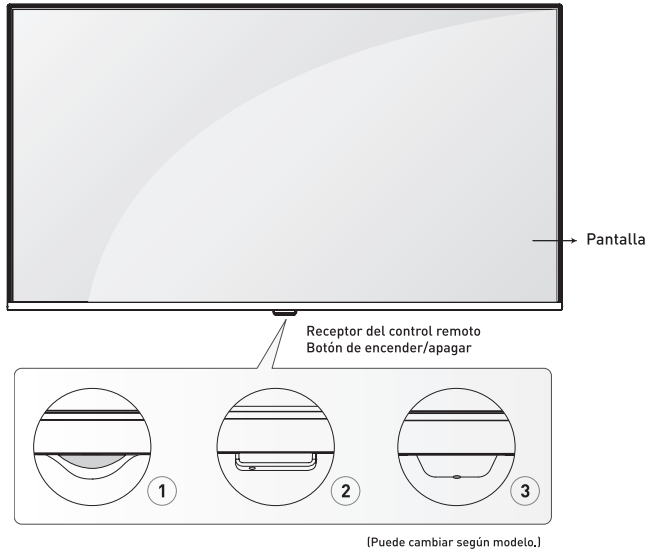

Panel Trasero de Conexión (Puede cambiar según modelo.)

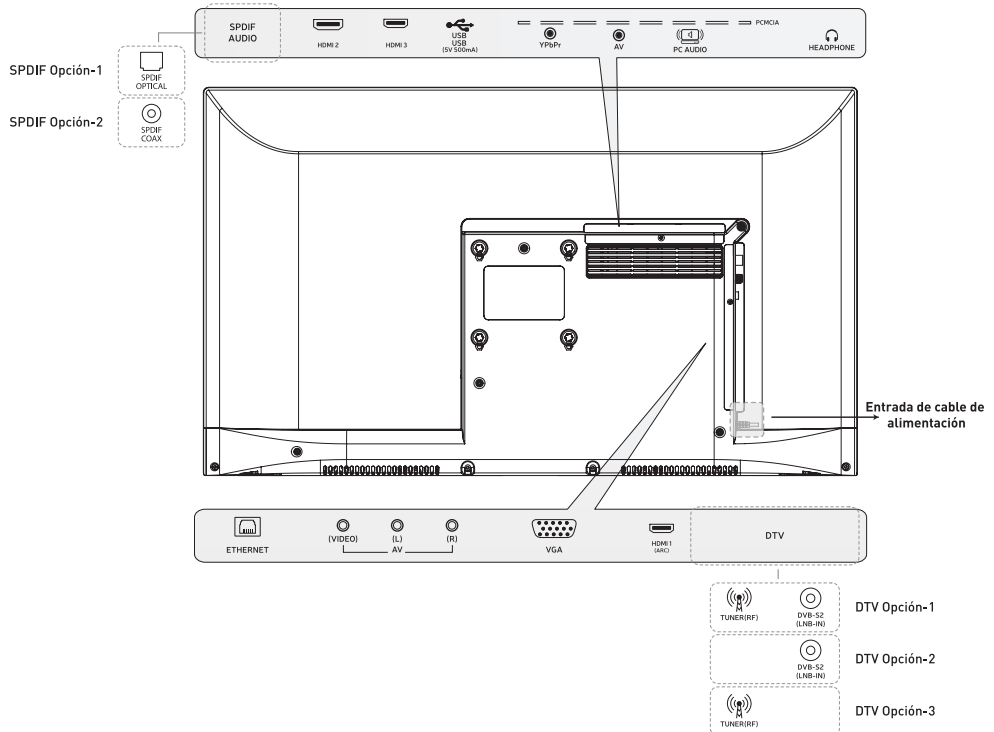



**Contenido de Paquete**

Cuando abre el paquete, asegúrese de que todas las piezas necesarias están. Si una de las piezas falta o está rota, por favor contacte con el vendedor.

- Control remoto
- Manual de usuario
- Baterías

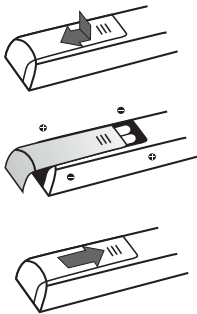
**Control Remoto**

Después de leer las instrucciones en esta página sobre usar su equipo de televisor y el control remoto, puede seguir con las otras páginas donde se explican el control del control remoto y el proceso de arreglar los canales. Para cambiar las baterías, abra la tapa de baterías, ponga las baterías (2 piezas de AAA) en una

manera de que los extremos - y + coinciden con sus direcciones en el cofre de batería y cierre la tapa de batería.

Asegúrese de que señala el control remoto hacia el receptor del control remoto sobre el televisor.

**ATENCIÓN:**

- No use baterías nuevas y viejas juntas, si no, el control remoto puede recibir daño.
- No use baterías recargables.
- No exponga al calor extremo, no tire a fuego, no cargue y no abra las baterías. El contrario puede causar flujo o explosión.
- Si no usará el control remoto por un tiempo, saque las baterías.
- Si la batería se cambia con un tipo falso de batería, hay riesgo de explosión. Solamente cambiar con la misma batería o equivalente.

**Mirar el Televisor**

- Conecte el cable de alimentación PRIMERO al televisor, después a la toma. (El lugar del enchufe de electricidad detrás del televisor puede variar según el modelo.)

- Su equipo de televisor solamente se puede conectar a una fuente de alimentación CA. No se debe conectar a fuente CD. Si el enchufe se desconectó del cable eléctrico, nunca se debe enchufar.

- Conecte el cable de la antena externa o de cable TV a la toma de antena/cable detrás del equipo de televisor.

**ATENCIÓN:**

- La toma de antena (75 ohm - VHF/UHF/cable) se puede usar para conectar otros aparatos (videograbador, receptor de satélite etc.) que se conectan por una antena o modulador. Al principio, le recomendamos que no conecte los otros aparatos (videograbador, receptor de satélite etc.) al equipo de televisor porque esto complicaría el proceso de instalación por pasos futuros. Puede conectar estos aparatos después de arreglar los canales.

- Puede encender su televisor por el botón de encender/apagar.

**NOTA:**

- Antes de conectar los otros aparatos a las tomas de AV, primero arregle los canales para evitar problemas de elegir aparato.

- Antes de conectar algún aparato a su televisor, desenchufe el cable de alimentación. Si no, puede causar daño a su televisor.









- 1. Standby:** Encender, apagar el aparato.
- 2. Source (Fuente):** Abrir la página de fuentes.
- 3. Mute (Mudo) :** Activar/desactivar el sonido.
- 4. TXT:** Mostrar el teletexto.
- 5. Screen Mirroring:** Screen Mirroring permite la visualización de la pantalla compatible (como un teléfono inteligente) en la TV.
- 6. REC:** Empezar la grabación de PVR.
- 7. PVR:** Abre la página de reproducir grabaciones.
- 8. Parar:** Parar la multimedia.
- 9. Avance Rápido:** Avanzar rápidamente la multimedia.
- 10. Reproducir/Parar:** Reproducir o parar la multimedia. / Abrir el menú de cambio temporal.
- 11. Retroceso Rápido:** Retroceder la multimedia.
- 12. Teclas de Colores:** Activa las funciones relacionadas con los iconos rojo / verde / amarillo / azul.
- 13. Tecla de Espacio:** Realiza espacio entre caracteres y palabras en el teclado en pantalla.
- 14. Botón Borrar:** Borrar el carácter escrita en el teclado de pantalla.
- 15. HOME:** Abre la página de SMART TV.
- 16. VOL+/-:** Ajustar el nivel de sonido.
- 17. CH+/-:** Navegar entre los canales.
- 18. Mouse:** Activa o desactiva el mouse.
- 19. OK:** Abre la lista de canales.
- 20. Botones de Dirección:** Hacen la navegación en los menús.
- 21. Menú:** Abre el menú.
- 22. EXIT (Salida):** Sale de la aplicación y del menú.
- 23. RECALL:** Volver al canal anterior.
- 24. FAV (Favoritos):** Hacer las transacciones de los botones colorados.
- 25. EPG (Guía Electrónica de Programas):** Mostrar la guía electrónica de programas.
- 26. Info:** Mostrar información sobre el contenido en la pantalla.
- 27. Botones Numéricos:** Cambiar el canal, entrar un número en un área de texto en la pantalla.
- 28. Idioma de Subtítulos:** Muestra la opción de subtítulos.
- 29. Idioma de Audio:** Muestra la opción de idioma de audio.



### Primera Activación de TV

Enchufe el cable de alimentación. Para encender el televisor en modo de espera, pulse el botón  (StandBy) en el control remoto.

Si está activando el televisor por la primera vez, su televisor hará precarga, por favor espere. Después de que la precarga termine, el menú de Primera Activación aparecerá en la pantalla

**Idioma:** Para elegir el idioma preferido, pulse los botones / y pulse el botón **OK** para confirmar. Para pasar al siguiente paso, pulse el botón "Siguiente".

**País:** Para elegir el país preferido, pulse los botones / y / y pulse el botón **OK** para confirmar. Para pasar al siguiente paso, pulse el botón "Siguiente".

**Zona Horaria:** Para elegir su ciudad o una ciudad en la misma zona horaria que la suya, pulse los botones / y pulse el botón **OK** para confirmar. Para pasar al siguiente paso, pulse el botón "Siguiente".

**Configuraciones de la Red:** Muestra la información de las redes disponibles. Para pasar al siguiente paso, pulse el botón "Siguiente".

**Elección del Interfaz:** Elige con cual usted desea que su Smart TV inicia.

Inicia TV; (para abrir la aplicación LiveTV)

Inicia Página Inicial; (para abrir la página Smart TV).

Para pasar al siguiente paso, pulse el botón "Siguiente".

Está listo/lista para usar su Smart TV.

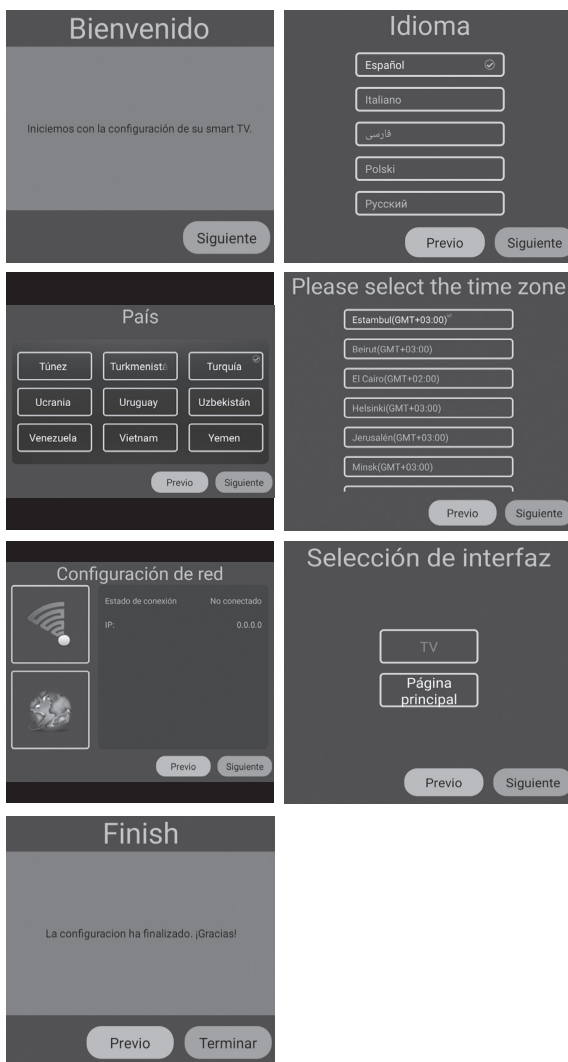

Antes de usar el televisor, asegúrese de que la hora y la fecha son correctas. Puede acceder a la página inicial por pulsar el botón **"HOME"** en el control remoto. La primera línea de la página inicial incluye los videos trending nuevos. Los videos se actualizarán cada unos días. Para elegir el video, pulse los botones ◀/▶ y para reproducir el video deseado pulse el botón **OK**. [Nota: Es necesario instalar la aplicación de Youtube para poder reproducir estos videos.]

### Aplicaciones Recomendadas

Son las aplicaciones recomendadas en la Tienda de Aplicaciones. Para descargar estas aplicaciones de la tienda, pulse el botón **OK**. Puede ir a la Tienda de Aplicaciones para descargar aplicaciones diferentes.

### Applications

Esta sección incluye las aplicaciones preinstaladas y las aplicaciones descargadas por el usuario. Para elegir una aplicación, pulse los botones ◀/▶ y para activar la aplicación pulse el botón **OK**.

### Navegador

El usuario puede acceder al internet por el navegador (el navegador se debe descargar e instalar). Después de instalar el navegador, puede accederlo por pulsar el botón **"HOME"**.

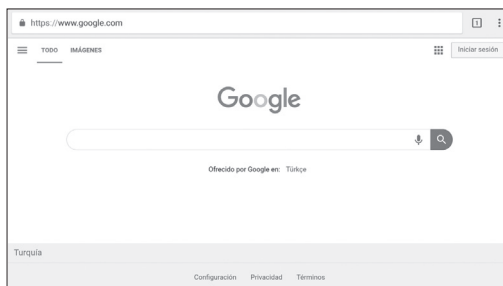
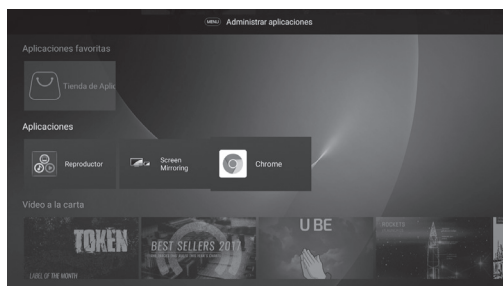
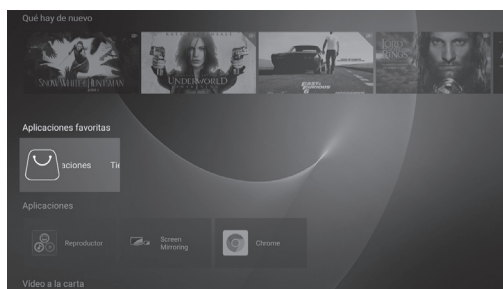
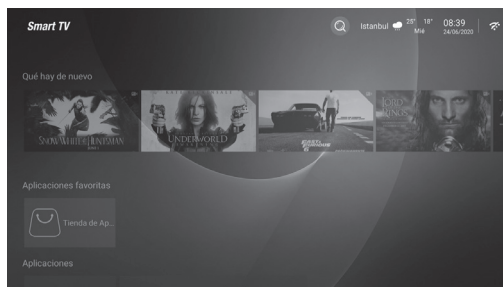

## Deporte / Música

Esta línea incluye los videos de deporte y música. Para elegir el video, pulse los botones ◀ / ▶ y para reproducir el video deseado pulse el botón **OK**. (Nota: Es necesario instalar la aplicación de Youtube para poder reproducir estos videos.)

## Fuentes

Da acceso a las fuentes en la aplicación Live TV. Para elegir la fuente, pulse los botones ◀ / ▶ y para ir a la fuente deseado pulse el botón **OK**.

## Configuraciones

Puede ir a la página inicial por pulsar el botón **“HOME”** en el control remoto. Para ir a las configuraciones, pulse los botones ▲ / ▼ y pulse el botón **OK**.

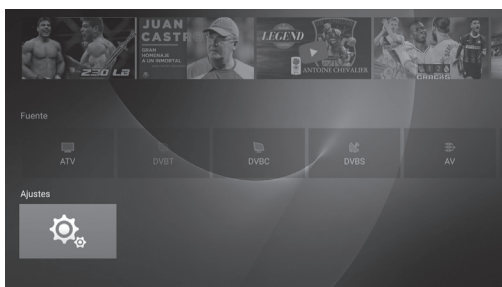
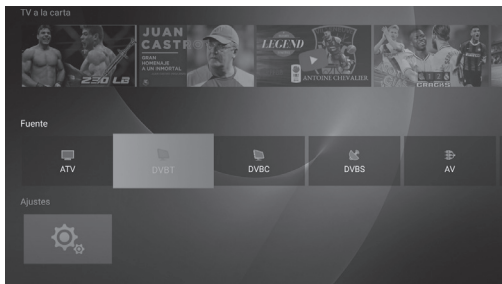
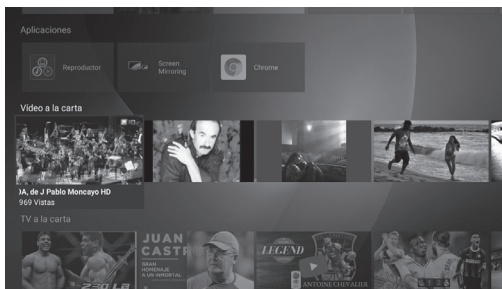

En el menú de configuraciones puede ajustar el nombre del aparato, ajustar la red, administrar las aplicaciones, administrar todas las preferencias del aparato y obtener información sobre el televisor.

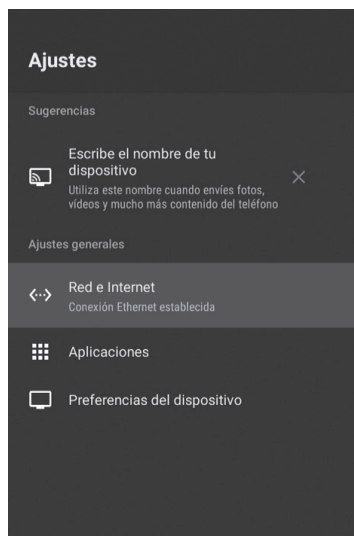



**Actualización del sistema:** Puede chequear las actualizaciones del sistema por pulsar el botón **OK** sobre la opción de actualización del sistema. La página que se abre le informará si hay una nueva actualización. Si hay, puede actualizar su aparato. Para poder hacer este proceso, hay que estar conectado al internet.

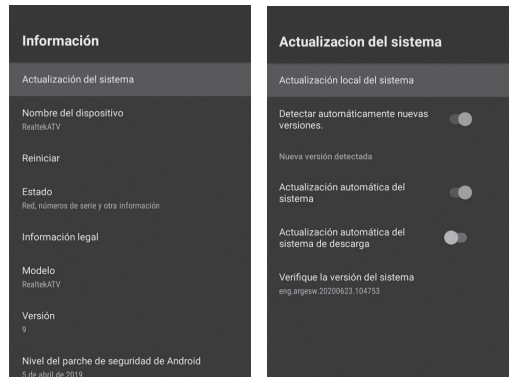

**Nombre del aparato:** Puede asignar un nuevo nombre a su aparato.

**Reiniciar:** Puede reiniciar su aparato por la opción de reiniciar.

**Estado:** Puede acceder a las informaciones de la dirección de IP, la dirección de MAC, la dirección de Bluetooth, número de serie y duración activa de su aparato.

**Información legal:** Puede acceder a los datos de licencia de su aparato por la opción de información legal.

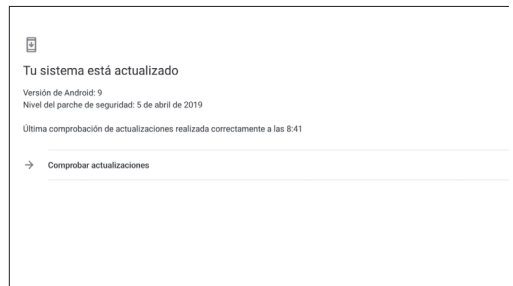

## Hora y fecha

En la opción de fecha y hora automática, puede elegir cómo obtener la información de hora.

Para obtener la información de hora desde el internet elija la opción "Usa la hora proporcionada por la red", para obtener la información de hora desde la transmisión elija la opción "Usa la hora proporcionada por el flujo de transfer", para ajustar la hora manualmente elija la opción "Desactivado".

Una vez que se elija la opción "desactivado" para la fecha y hora automática, aparecerán las opciones de "Ajuste la fecha", "Ajuste la hora" y "Ajuste la zona horaria".

Con la opción de "usar la forma horaria de 24 horas", puede elegir la forma de 12 horas o de 24 horas.

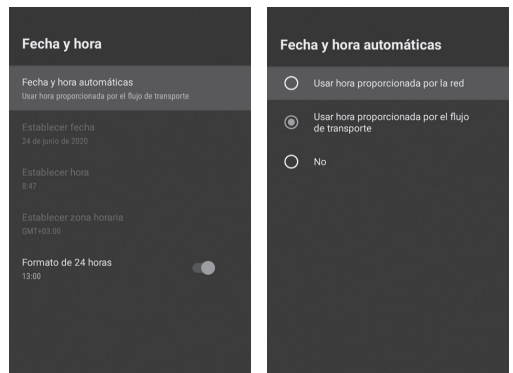

## Idioma

Para elegir su idioma preferido del sistema pulse los botones ▲/▼ y para aprobar pulse el botón **OK**.

## Teclado y completado automático

Puede elegir su teclado y cambiar las configuraciones del teclado.

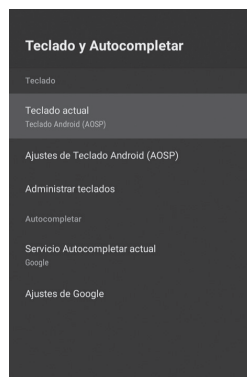
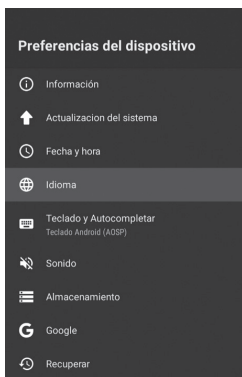

## Sonido

Puede activar o desactivar los sonidos del sistema.

## Memoria

Puede acceder a los datos sobre la memoria del aparato.

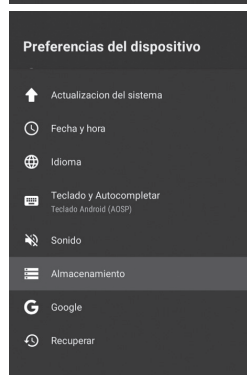
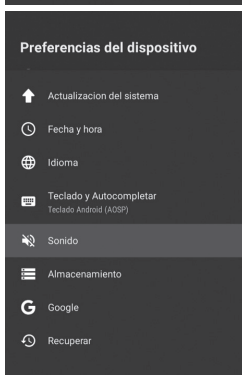

## Google

Puede cambiar las configuraciones de búsqueda.

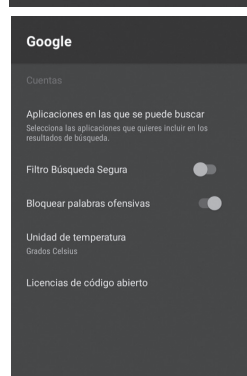
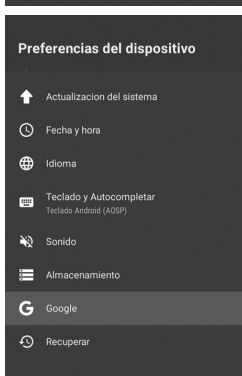

## Restablecer

Para volver a las configuraciones por defecto, pulse el botón "Restablecer". Todas las aplicaciones que usted ha descargado, todas las multimedias que se han ahorrado en la memoria interna y los canales que usted ha ahorrado an ATV / DTV se eliminarán. Todas las configuraciones volverán a las configuraciones por defecto.





Puede acceder a la página inicial por pulsar el botón **"HOME"** en el control remoto.

Para elegir el Reproductor Multimedia, pulse los botones ▲/▼/◀/▶ y para abrir, pulse el botón **OK**.

### Imagen

En el menú Multimedia, para elegir las fotos, pulse los botones ◀/▶ y para abrir pulse el botón **OK**. Para volver al menú anterior, pulse el botón **EXIT**.

Puede ver los datos de la foto activa por pulsar el "botón azul". Para reproducir o pausar la presentación, pulse el botón ▶||.

Para girar el imagen, pulse los botones ▲/▼. Para ver la foto anterior/posterior pulse los botones ◀/▶. Para acercarse pulse el "botón rojo", para alejarse pulse el "botón verde".

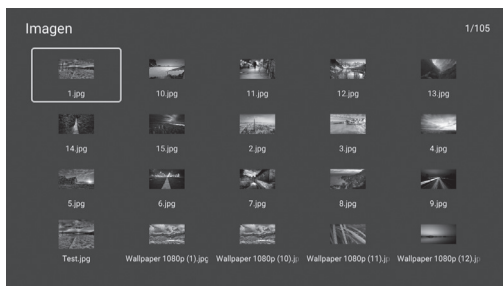
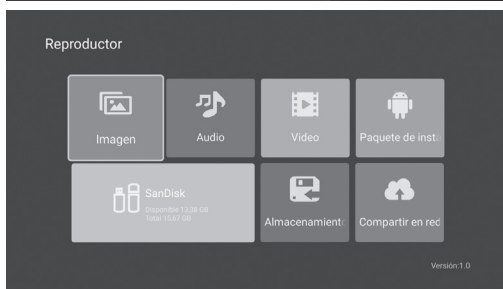
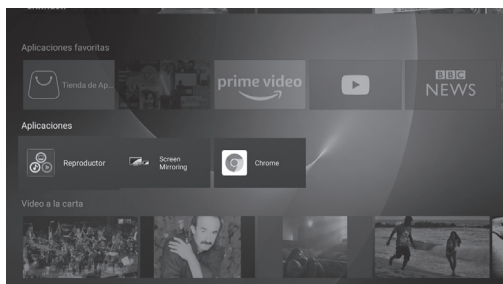

## Sonido

Para elegir el elemento de Música en el menú de multimedia, pulse los botones ◀ / ▶ y para abrir, pulse el botón **OK**. Para volver al menú anterior, pulse **EXIT**.

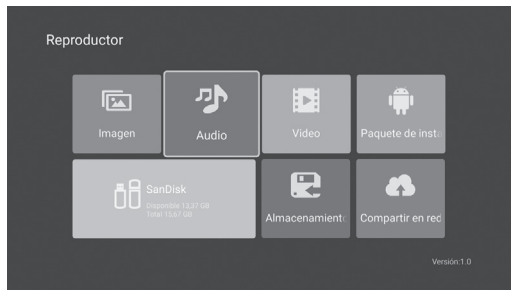

Pulse los botones ▲/▼/◀/▶ para elegir la canción que desea escuchar y para reproducir, pulse el botón **OK**.

Para volver al menú anterior, pulse el botón **EXIT**.

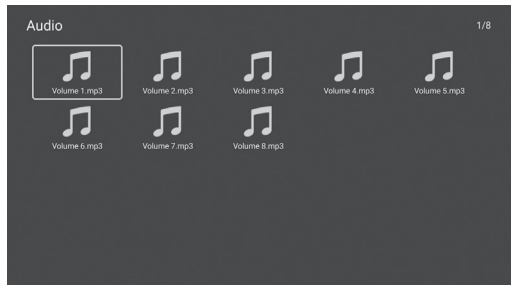

Para reproducir/pausar la música pulse el botón ▶ || , para parar la música pulse el botón ■ o el botón **EXIT**.

Para mostrar y esconder la palanca de mando pulse el "Botón Amarillo".

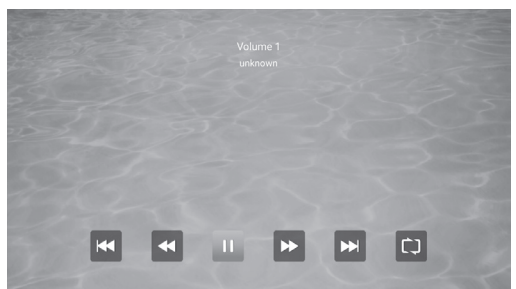

## Video

Para elegir el elemento de video en el menú de multimedia, pulse los botones ◀ / ▶ y para abrir, pulse el botón **OK**. Para volver al menú anterior, pulse **EXIT**.

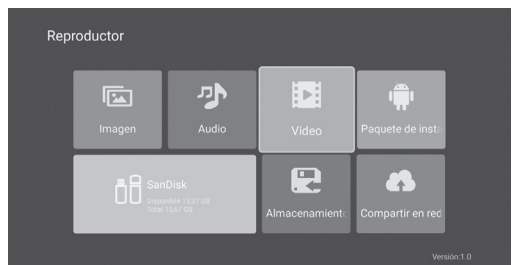

Pulse los botones ▲/▼/◀/▶ para elegir la carpeta deseada y para entrar, pulse el botón **OK**. Para volver al menú anterior, pulse el botón **EXIT**.

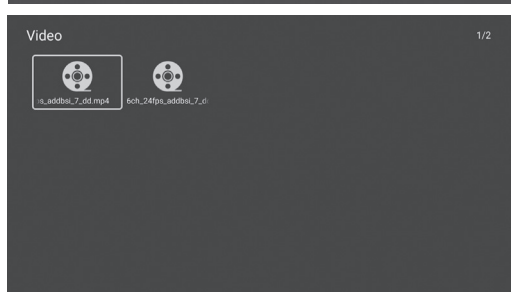

Para reproducir/pausar el video pulse el botón ►||, para parar el video pulse el botón ■ o el botón **EXIT**. Para mostrar y esconder la palanca de mando pulse el "Botón Amarillo".

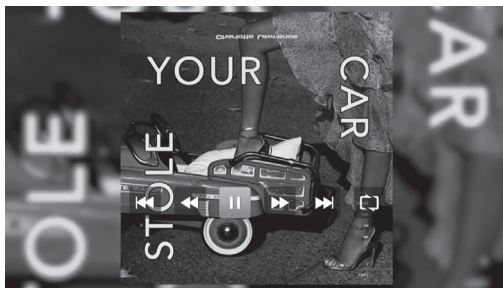

Para la página de las configuraciones del reproductor, use el botón "Menú".



### Paquete de Instalación

Con la opción de paquete de instalación, puede instalar las aplicaciones externas que están en la memoria interna a su aparato.

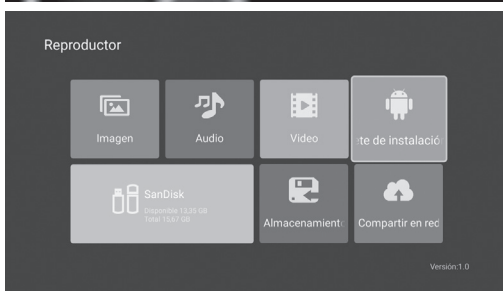

### Memoria Local

Muestra todas las carpetas en la memoria externa.

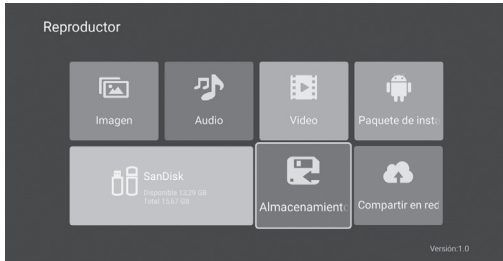

### Compartir Red

Le permite reproducir los contenido por conectar a aparatos en la misma red que tienen el mismo reproductor de multimedia.

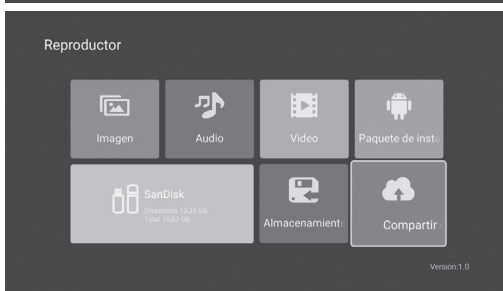

**Acceso Compartido**

Para ver la lista de fuentes de acceso, pulse el botón **"FUENTE"**;

Para elegir la fuente que quiere mirar, pulse los botones ▲/▼;

Para entrar a la fuente, pulse el botón **OK**.

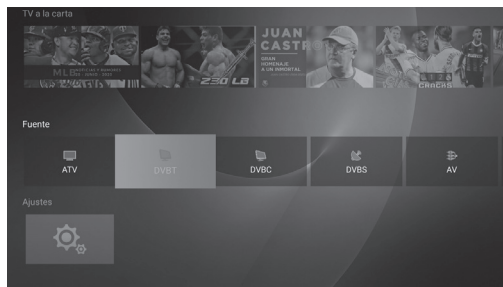
**Menú de Live TV**

Para mostrar el menú principal de OSD, pulse el botón **"MENÚ"**.

Para elegir el menú inferior, pulse los botones ▲/▼.

Puede realizar los ajustes que desea por pulsar los botones ▲/▼, para entrar pulse **OK** y para ahorrar y volver al menú anterior pulse el botón **EXIT**. Puede salir completamente de este menú por pulsar el botón **EXIT**.

**Ajustes de Imagen**

Para elegir la opción que desea en el menú de imagen pulse los botones ◀/▶.

**Modo de imagen:** Para elegir el modo de imagen pulse los botones ◀/▶ para entrar pulse el botón **OK**. (Modos usables de imagen: Estándar, Dinámico, Natural, Usuario)

Cuando el imagen está en el modo usuario, solamente puede ajustar los valores de brillo, contraste, color, nitidez.

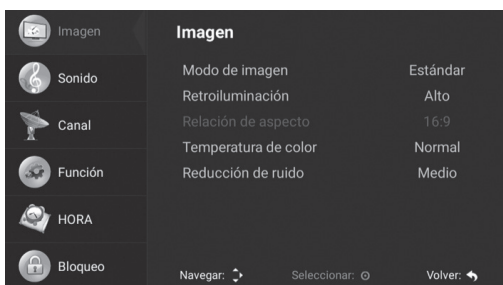

**Luz trasera:** Para elegir el ajuste de Luz Trasera, pulse los botones ◀/▶.

**Formato de imagen:** Puede cambiar el formato y la relación del imagen. Para cambiar el formato de imagen, pulse los botones ◀/▶.

**Temperatura de color:** Para elegir la temperatura de color, pulse los botones ◀/▶. Para elegir Normal, Frío, Caliente, pulse los botones ◀/▶.

**Reducción del ruido:** Para elegir la reducción del ruido, pulse los botones ◀/▶ y después para entrar pulse el botón **OK**. Para elegir Desactivado, Bajo, Medio, Alto, Automático pulse los botones ◀/▶.

## Ajustes de Sonido

Para elegir la opción deseada en el menú de sonido, pulse los botones ◀ / ▶, después pulse el botón **OK**.

**Modo de sonido:** Para elegir el modo de sonido, pulse los botones ◀ / ▶ y después para confirmar pulse el botón **OK**. (Modos Disponibles de Sonido: Estándar, Película, Música, Usuario). Puede ajustar los valores graves y agudos cuando el modo usuario de sonido está elegido.

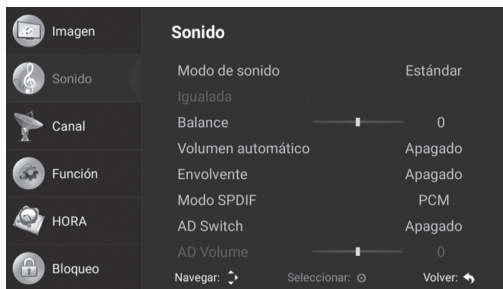

**Equilibrio:** Para ajustar, pulse los botones ◀ / ▶. Para volver al menú anterior, pulse el botón **EXIT**.

**AVL:** La opción AVL se usa para prevenir desequilibrio de sonido cuando se cambia entre canales con diferentes niveles de sonido. Para ajustar la opción AVL, pulse los botones ◀ / ▶.

**Envolverte:** Para ajustar sonido envolvente, pulse los botones ◀ / ▶.

**Modo SPDIF:** Para elegir la Salida SPDIF, pulse los botones ◀ / ▶ (Los modos SPDIF disponibles: AUTOMÁTICO, PCM, DESACTIVADO). Para volver al menú anterior, pulse el botón ◀.

**Narración de audio:** Para ajustar la Narración de Audio, pulse los botones ◀ / ▶.

**Ajuste de Sonido:** Para elegir el Ajuste de Sonido, pulse los botones ◀ / ▶.

## Ajuste de Canales

Para mostrar el menú principal, pulse el botón **MENÚ**. Para elegir el Ajuste de Canales en el menú principal, pulse los botones ▲ / ▼ y después para entrar pulse el botón **OK**.

**Búsqueda automática:** Para la opción de búsqueda automática pulse los botones ▲ / ▼ y después pulse el botón **OK** para realizar la búsqueda automática. Los ajustes de Búsqueda Automática puede variar según el tipo de ATV / DTV como se muestra abajo:

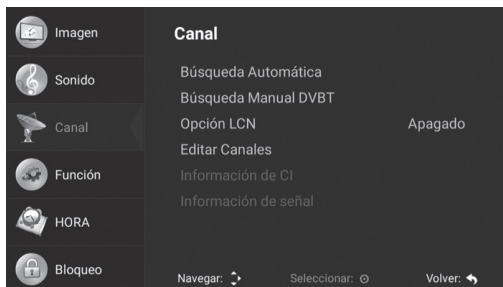

### Para ATV

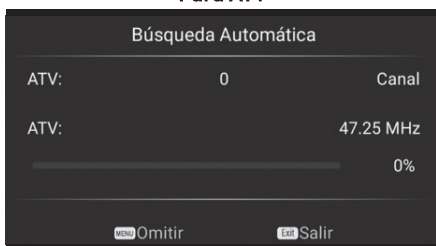

### Para DVB-T



### Para DVB-C

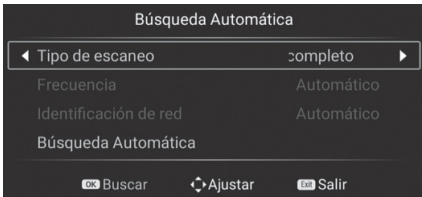

### Para DVB-S

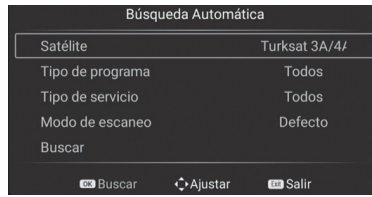

**Búsqueda manual DVBS:** Para elegir la búsqueda manual DVBS pulse los botones ▲/▼ y después pulse el botón **OK** para realizar una búsqueda automática.

Los ajustes de Búsqueda Manual DVBS varían según el tipo de ATV / DTV como se muestra abajo:

### Para ATV

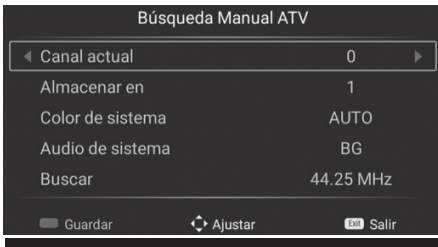

### Para DVB-T



### Para DVB-C

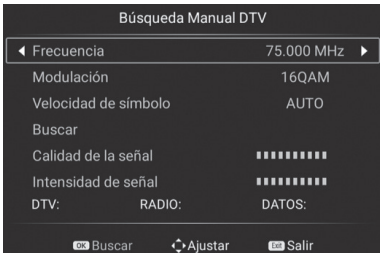

### Para DVB-S



En el menú de Ajuste de Canales pulse los botones ▲/▼ para elegir la opción deseada, y después para entrar pulse el botón **OK**.

Después de terminar la búsqueda, pulse el botón **EXIT** para ahorrar y volver al menú anterior.

Puede salir completamente de este menú por pulsar el botón **EXIT**.

**Ordenar canales:** Para elegir la opción de ordenar canales pulse los botones ▲/▼ y pulse el botón **OK** para entrar, puede realizar las transacciones de Eliminar / Saltar / Mover / Favorito por pulsar los botones rojo, verde, azul y Mouse.

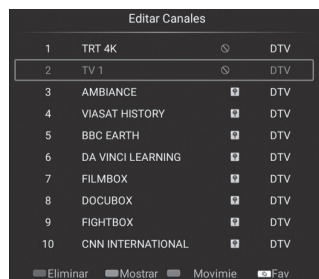
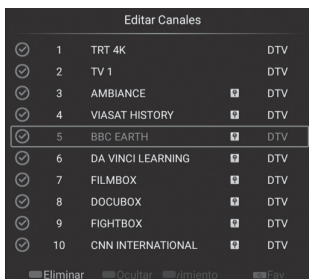
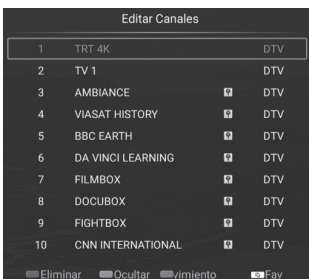

**Instalación de Satélite (Para DVB-S):** Para elegir el satélite deseado pulse los botones ▲/▼ y después para elegir pulse el botón **OK**.

Para elegir los parámetros de instalación pulse los botones ◀/▶.

Después de elegir un satélite y ajustar todos los parámetros de escaneo, pulse el botón azul para entrar el OSD Buscar Canal.

Modos Disponibles de Escaneo: Búsqueda Estándar / Escaneo Completa / Búsqueda de Red.

Para iniciar el escaneo pulse el botón **OK**.

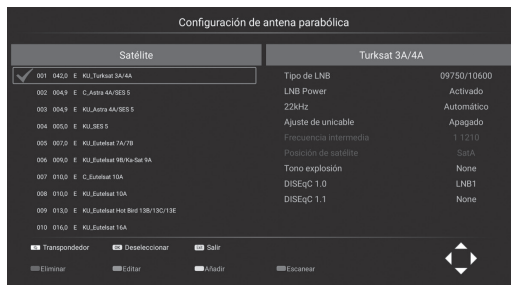

**Información CI (para DTV):** Para elegir el elemento Interfaz Común pulse los botones ▲/▼ y pulse el botón **OK** para entrar. Con este menú puede controlar la información de carta CAM/CI.

**Información de señal:** Tiene la información de señal de la transmisión.

## Función

**Temporizador OSD:** Para elegir el temporizador OSD pulse los botones ◀/▶. Para elegir todo el tiempo, 5 segundos, 10 segundos, 15 segundos, 30 segundos pulse los botones ◀/▶. Estas duraciones se refieren a la duración de que el menú LiveTV permanecerá en a pantalla.

**CEC:** Para entrar al submenú pulse el botón **OK**. Para elegir los elementos Control de HDMI / Apaga Automáticamente el Aparato / Enciende Automáticamente el Aparato / Lista de Aparatos CEC / Activar los elementos de ARC, pulse los botones ▲/▼ después pulse el botón **OK** para cambiar. Para volver atrás, pulse el botón **EXIT**.

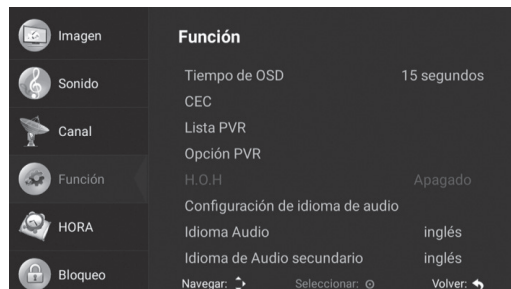

**Lista de grabaciones (para DTV):** Abre la lista de grabaciones de televisión. Para entrar el submenú pulse el botón **OK**, para elegir los elementos pulse los botones ▲/▼, para ajustar pulse el botón **OK**.

**Opción de grabación (para DTV):** Acceso al disco que se usará para el PVR y los ajustes de PVR. Para entrar el submenú pulse el botón **OK**, para elegir los elementos pulse los botones ▲/▼, para ajustar pulse el botón **OK**.

**Discapacidad auditiva:** Activa los textos de información en los programas que los tienen para personas con discapacidad auditiva. Para ajustar, pulse los botones ◀/▶.

**Ajuste de idioma de sonido:** Ofrece información sobre el idioma actual de sonido.

**Idioma de sonido:** Puede elegir el primer idioma actual por pulsar los botones ◀/▶ y **OK**. Para volver, pulse el botón **EXIT**.

**Idioma secundario de sonido:** Puede elegir el segundo idioma actual por pulsar los botones ◀/▶ y **OK**. Para volver, pulse el botón **EXIT**.

**Ajuste de subtítulo:** Acceso a los ajustes de subtítulo. Para entrar el submenú pulse **OK**, para elegir los elementos pulse los botones ▲/▼ y después para ajustar pulse el botón **OK**.

**Idioma de subtítulo:** Puede elegir la primera opción de subtítulo por pulsar los botones ◀/▶ y **OK**. Para volver, pulse el botón **EXIT**.

**Idioma secundario de subtítulo:** Puede elegir la segunda opción de subtítulo por pulsar los botones ◀/▶ y **OK**. Para volver, pulse el botón **EXIT**.

**Restablecer:** Hace todos los ajustes a su forma original. Puede elegir por el botón **OK**.

## Ajustes de Tiempo

**Fecha:** Muestra la información actual de fecha.

**Hora:** Muestra la información actual horaria.

### Temporizador de suspensión (Tiempo de apagar):

Para elegir el temporizador de suspensión pulse los botones ◀/▶.

Para elegir los elementos Desactivado / 10 min / 20 min / 30 min / 60 min / 90 min / 120 min / 180 min / 240 min pulse los botones ◀/▶.

Para volver atrás, pulse el botón **EXIT**.

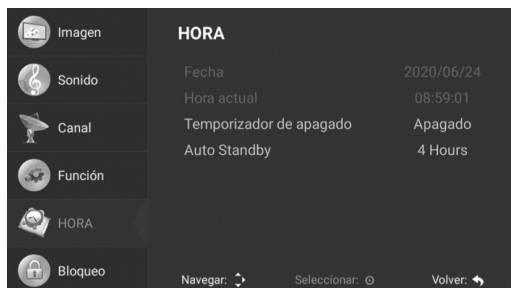

**Apagar automáticamente:** Para elegir Apagar Automáticamente pulse los botones ◀/▶.

Para elegir los elementos Desactivado / 1 hora / 2 horas / 3 horas / 4 horas, pulse los botones ◀/▶. Para volver atrás, pulse el botón **EXIT**.

## Ajustes de Bloqueo

**Bloqueo de sistema:** Para entrar el submenú pulse el botón **OK**, entra el número PIN por defecto "0000".

Para elegir el bloqueo de sistema pulse los botones ◀/▶. Para volver atrás, pulse el botón **EXIT**.

**Control parental:** Para elegir la edad de control parental pulse los botones ◀/▶. Para volver atrás, pulse el botón **EXIT**.

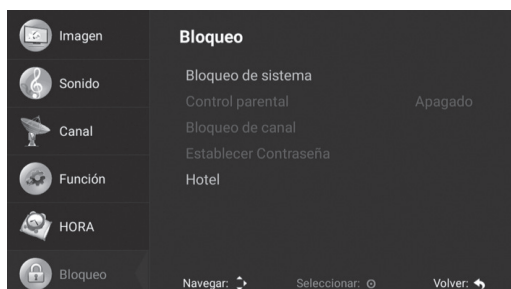

**Bloqueo de Canal:** Para entrar el submenú pulse el botón **OK**. Para bloquear un canal pulse los botones ▲/▼ hasta que llegue al canal y pulse el botón azul. Para volver atrás, pulse el botón **EXIT**.

**Fijar Contraseña:** Puede fijar una contraseña nueva por entrar las contraseñas nueva y vieja.



Problema	Qué Hacer
No hay imagen, no hay sonido:	<ul style="list-style-type: none"> <li>- Controle si el fusible o el interruptor funciona.</li> <li>- Enchufe otro aparato eléctrico a la toma y controle si la toma funciona o no.</li> <li>- Puede existir un problema de contacto entre el cable de alimentación y la toma.</li> <li>- Controle la fuente de señal.</li> </ul>
No hay color:	<ul style="list-style-type: none"> <li>- Cambie el sistema de color.</li> <li>- Ajuste el nivel de color en el menú de ajustes de imagen.</li> <li>- Pruebe otro canal. El programa disponible puede ser blanco y negro.</li> </ul>
El control remoto no funciona:	<ul style="list-style-type: none"> <li>- Cambie las baterías.</li> <li>- Las baterías pueden ser mal colocadas.</li> <li>- Controle si hay un obstáculo entre el producto y el control remoto.</li> </ul>
Hay imagen pero no hay sonido:	<ul style="list-style-type: none"> <li>- Aumentar el sonido por pulsar el botón VOL+</li> <li>- Si el ajuste de sonido está en mudo, pulse MUDO para cambiar.</li> <li>- Cambie el sistema de sonido.</li> <li>- Puede ser un problema de la difusión.</li> </ul>
Hay fluctuaciones irregulares en el imagen:	<p>Este problema generalmente resulta de interferencia de señales por aparatos en el alrededor como carros, lámparas fluorescentes y secadores de pelo. Ajuste la antena para minimizar la interferencia de señal.</p>
Nieve e interferencia de señal:	<p>Si la antena se colocó a una zona frontera con señales débiles, el imagen puede romper con puntos como nieve. Si el señal es muy débil, puede ser necesario instalar una antena especial para fortalecer el recibo de señal.</p> <ul style="list-style-type: none"> <li>- Ajuste el lugar y la dirección de su antena móvil o de techo.</li> <li>- Controle las conexiones de la antena.</li> <li>- Haga ajuste precisa de canal.</li> <li>- Pruebe otro canal. Puede ser un problema de la difusión.</li> </ul>
Imagen duplicada:	<p>Imagen duplicada resulta del recibo de dos reflexiones del señal de televisión. Uno de los dos es el señal directo y el otro es el señal que refleja de edificios altos, colinas u otros objetos. Cambiar el lugar y la dirección de la antena puede mejorar el imagen.</p>
Interferencia de señal de radio:	<p>En esta interferencia de señal generalmente ocurren fluctuaciones móviles o líneas verticales, y en algunas ocasiones el contraste de imagen reduce. Busque la fuente de la interferencia de señal y sacala.</p>
Congelación y mosaico en el Imagen:	<p>El poder del señal del canal puede ser bajo o la antena parabólica puede estar mal recibiendo los señales satélites, Pruebe otros canales, si hay problema con otros canales también, la antena parabólica puede estar en un lugar incorrecto. Según el satélite usado, la antena parabólica se debe colocar de nuevo y no se debe poner cerca de edificios altos, arbol etc. para evitar obstáculos que impiden los señales satélites.</p> <p><b>NOTA:</b> En tiempos nublados o tormentosos los señales de satélite se debilitan y pueden ocurrir problemas como congelación y mosaico en el imagen. Este problema es independiente del televisor.</p>

<b>Idioma del Menú</b>	32 Idiomas de Menú Inglés, Turco, Alemán, Francés, Búlgaro, Polaco, Ruso, Checo, Croata, Húngaro, Rumano, Eslovaco, Griego, Serbio, Árabe, Persa, Macedonio, Albanés, Italiano, Portugues, Español, Estonio, Bosnio, Letón, Lituano, Danés, Holandés, Noruega, Esloveno, Finlandés, Sueco, Ucraniano			
<b>Panel</b>	Tipo de Panel	LED		
	Brillo	250 cd/m <sup>2</sup> (Máximo)		
	Resolución Máxima	1366 x 768		
	Ángulo de Mirar	178°		
<b>Procesador</b>	CPU	ARM Cortex-A55 Quad-Core		
	GPU	Mali 470MP2		
<b>Memoria</b>	RAM	1GB		
	ROM	8GB		
<b>Sistema Operativo</b>	ANDROID™ 9			
<b>Aplicaciones Smart</b>	Aplicaciones Instaladas	App Store, Weather, Miracast		
	Aplicaciones en la Página Inicial	Chrome, NetFlix, Facebook, Spotify, Youtube		
	Navegador	Chrome		
	NOTA: No apoya a Google	Play Store		
<b>TV</b>	<b>ATV (Opcional)</b>	Gama de Frecuencia	44MHz - 870MHz	
		Impedancia de Entrada	75Ω	
		Sistema de Video	PAL, SECAM	
		Sistema de Sonido	BG, DK, I	
		Memoria de Canales	256	
	<b>DVB-S/S2 (Opcional)</b>	Modulación	COFDM 2K/8K, QPSK, 8PSK	
		Poder de LNB	Auto/13V/18V/OFF Salida 500mA@Max	
		Control de Clave LNB	22KHz	
	<b>DVB-T (Opcional)</b>	Edición DISEqC	Compatible con 1,0 / 1,1/1,2/1,3	
		Memoria de Canales	10000	
<b>DVB-T2 (Opcional)</b>	Modulación	COFDM 2K/8K, QPSK, 16QAM, 64QAM		
	Memoria de Canales	2000		
<b>DVB-C (Opcional)</b>	Modulación	QPSK, 16QAM, 64QAM, 256QAM		
	Memoria de Canales	2000		
<b>Sistema de Video</b>	MPEG-1, MPEG-2, MPEG-4, H.264, VC1, VP8/9, MJPEG, H.265, AVS, AVS+			
<b>Sistema de Sonido</b>	MPEG_PCM,ADPCM,FLAC,VORBIS,APE,AC3 [Opcional, requiere licencia] MP3, WAV, MKA, OGG, APE			
<b>Entrada de Video</b>	HDMI	480i, 480p, 720p, 1080i, 1080p		
	Componente	480i, 480p, 720p, 1080i, 1080p		
	AV	Sistema de Video	PAL/NTSC/SECAM	
<b>Entrada de Sonido</b>	AV/Componente Sonido	Entrada RCA Mini	0,2 - 2,0 VRMS	
		Nivel de Video	1,0 VP-P±10%	
<b>Salida de Sonido</b>	Respuesta de Frecuencia	100Hz~15KHz @±3dB (1KHz, 0dB señal de referencia)		
	Potencia Máxima de Salida de Sonido	2×8W(8Ω)/2× 10W(6Ω) THD+N<10%@1KHz para [Audio Input: 0,5VRMS]	2×8mW [32Ω] THD+N<10%@1KHz para Audifono	
<b>Mejoramiento de Señal Débil</b>	Sí			
<b>Reducción de Ruido</b>	Sí			
<b>Función de Clave</b>	STANDBY			
<b>Ahorro de Energía</b>	Sí			
<b>Gasto de Energía en Standby</b>	0,4W			
<b>Bluetooth</b>	Sí [Opcional]			
<b>Modo de Hotel</b>	Sí [Opcional]			
<b>Conexión al internet</b>	ETHERNET [10/100 Mbps]			
	WI-FI Interno [IEEE 802.11b/g/n]			
<b>Terminales</b>	Entrada	HDMI	3 x Conector de HDMI	
		USB	2 x USB 2,0	
		Componente	1 x Mini RCA Conector [Negro]	
		AV Video + AV Sonido	3 x RCA Conector + 1 x Mini RCA Conector [Negro]	
		CI Slot	1 x CI Slot [Negro]	
		ETHERNET	1 x RJ45	
		VGA	1 x VGA Conector [Negro]	
		PC Sonido	1 x Mini RCA Conector [Negro]	
		DTV & ATV (Opcional)	1 x RF-Connector	
		TV Satélite (Opcional)	1 x F-Connector	
	Salida	Audifono	1 x Mini RCA Conector [Negro]	
		SPDIF	1 x RCA / Óptico [Opcional]	

\*Android es la marca de Google LLC.

<b>Modelo</b>	NH3221SMART	
<b>Pantalla de Visualización</b>	80 cm	
<b>Voltaje de Función</b>	180-240V AC , 50/60 Hz	
<b>Gasto de Potencia</b>	60W	
<b>Dimensiones (cm) (L x An x Al)</b>		
<b>Modelo 1</b>	Con Soporte	73,2 x 22,02 x 47,75
	Sin Soporte	73,2 x 8,52 x 43,48
<b>Modelo 2</b>	Con Soporte	73,2 x 20,6 x 47,98
	Sin Soporte	73,2 x 8,52 x 43,48
<b>Modelo 3</b>	Con Soporte	73,2 x 19,21 x 47,70
	Sin Soporte	73,2 x 8,52 x 43,48
<b>Modelo 4</b>	Con Soporte	73,2 x 19,89 x 48,65
	Sin Soporte	73,2 x 8,52 x 43,48
<b>Modelo 5</b>	Con Soporte	73,2 x 18,61 x 47,82
	Sin Soporte	73,2 x 8,52 x 43,48
<b>Modelo 6</b>	Con Soporte	73,2 x 21,74 x 49,08
	Sin Soporte	73,2 x 8,52 x 43,48
<b>Modelo 7</b>	Con Soporte	73,2 x 21,10 x 47,18
	Sin Soporte	73,2 x 8,52 x 43,48
<b>Modelo 8</b>	Con Soporte	73,2 x 21,13 x 47,67
	Sin Soporte	73,2 x 8,52 x 43,48

**NOTA:** No ponga el producto sobre un lugar que es más pequeño que el superficie del producto.

**ATENCIÓN:**

Para prevenir algún daño a la pantalla, ponga un soporte de espuma o un paño suave sobre el superficie. Asegúrese de que ningún objeto presiona la pantalla.

**Modelo 1**

**1-** Ponga el televisor, la pantalla mirando hacia abajo, sobre un superficie plano.

**2-** Monte los pies en sus cofres bajo del televisor.

**3-** Fije los pies al televisor con 2 piezas de tornillo M4x25 YHB y 2 piezas de tornillo M5x25 YHB.

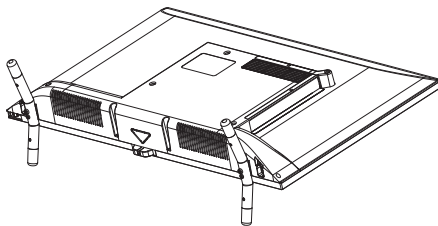
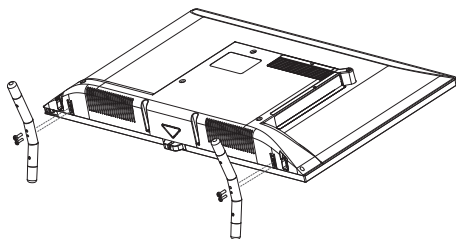

**Modelo 2**

**1-** Ponga el televisor, la pantalla mirando hacia abajo, sobre un superficie plano.

**2-** Monte los pies en sus cofres bajo del televisor.

**3-** Fije los pies al televisor con 2 piezas de tornillo M4x15 YSB y 2 piezas de tornillo M5x16 YSB.

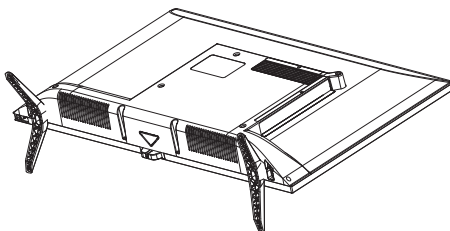
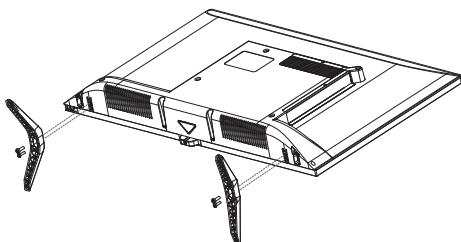

**NOTA:** No ponga el producto sobre un lugar que es más pequeño que el superficie del producto.

**ATENCIÓN:**

Para prevenir algún daño a la pantalla, ponga un soporte de espuma o un paño suave sobre el superficie. Asegúrese de que ningún objeto presiona la pantalla.

**Modelo 3**

1-Ponga el televisor, la pantalla mirando hacia abajo, sobre un superficie plano.

2- Monte los pies en sus cofres bajo del televisor.

3- Fije los pies al televisor con 3 piezas de tornillo M4x20 YSB,

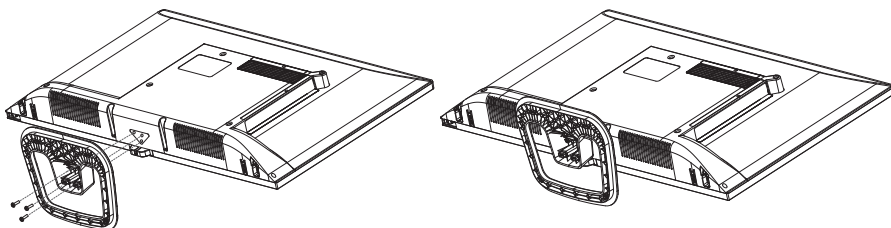

**Modelo 4**

1-Ponga el televisor, la pantalla mirando hacia abajo, sobre un superficie plano.

2- Monte los pies en sus cofres bajo del televisor.

3- Fije los pies al televisor con 3 piezas de tornillo M4x20 YSB,

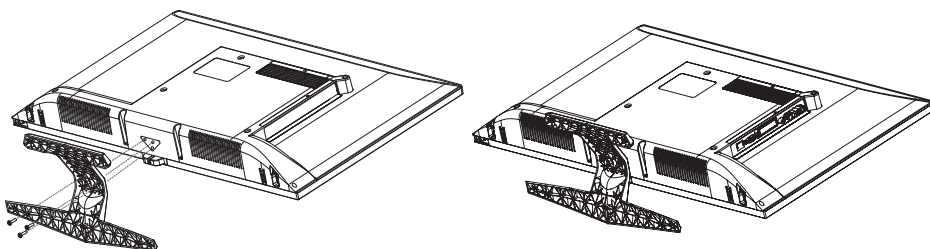

**NOTA:** No ponga el producto sobre un lugar que es más pequeño que el superficie del producto.

**ATENCIÓN:**

Para prevenir algún daño a la pantalla, ponga un soporte de espuma o un paño suave sobre el superficie. Asegúrese de que ningún objeto presiona la pantalla.

**Modelo 5**

**1-** Ponga el televisor, la pantalla mirando hacia abajo, sobre un superficie plano.

**2-** Monte los pies en sus cofres bajo del televisor.

**3-** Fije los pies al televisor con 3 piezas de tornillo M4x10 YSB,

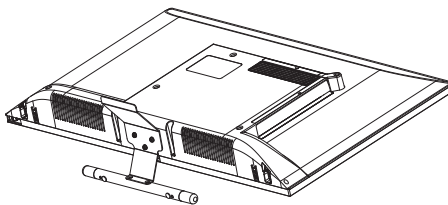
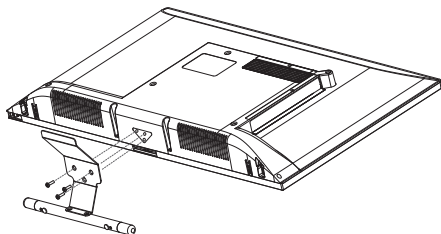

**Modelo 6**

**1-** Ponga el televisor, la pantalla mirando hacia abajo, sobre un superficie plano.

**2-** Monte los pies en sus cofres bajo del televisor.

**3-** Fije los pies al televisor con 2 piezas de tornillo M4x20 YHB y 2 piezas de tornillo M5x20 YHB.

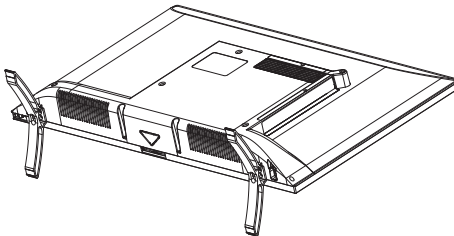
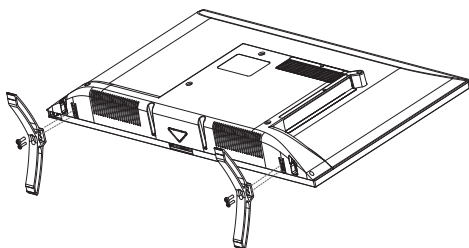

**NOTA:** No ponga el producto sobre un lugar que es más pequeño que el superficie del producto.

**ATENCIÓN:**

Para prevenir algún daño a la pantalla, ponga un soporte de espuma o un paño suave sobre el superficie. Asegúrese de que ningún objeto presiona la pantalla.

**Modelo 7**

1-Ponga el televisor, la pantalla mirando hacia abajo, sobre un superficie plano.

2- Monte los pies en sus cofres bajo del televisor.

3- Fije los pies al televisor con 2 piezas de tornillo M4x15 YSB y 2 piezas de tornillo M5x16 YSB.

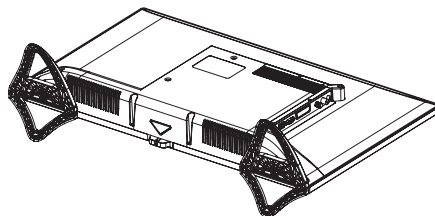
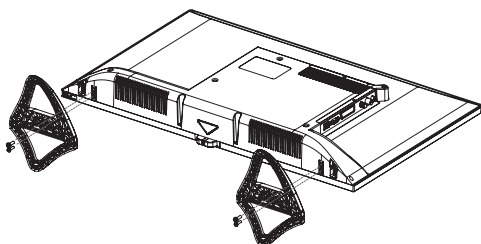

**Model 8**

1-Ponga el televisor, la pantalla mirando hacia abajo, sobre un superficie plano.

2- Monte los pies en sus cofres bajo del televisor.

3- Fije los pies al televisor con 2 piezas de tornillo M4x18 YSB y 2 piezas de tornillo M5x18 YSB.

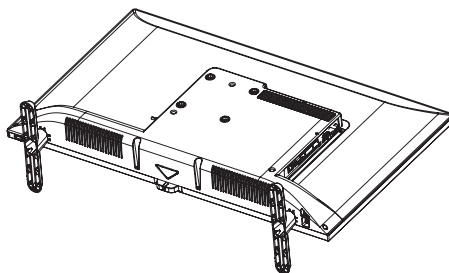
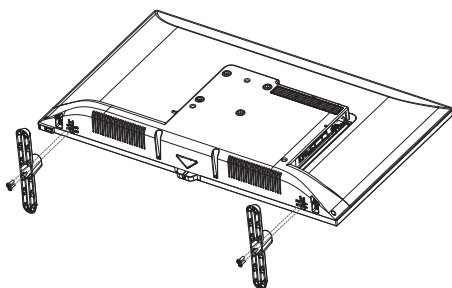

## Product Information Sheet

	Information	Value	Unit
1.	Supplier's name or trade mark	NIKKEI	-
2.	Supplier's model identifier	NH3221SMART	-
3.	Energy efficiency class for standard Dynamic Range (SDR)	F	-
4.	On mode power demand for Standard Dynamic Range (SDR)	31,1	W
5.	Energy efficiency class (HDR)	-	-
6.	On mode power demand in High Dynamic Range (HDR) mode	0	W
7.	Off mode, power demand	0	W
8.	Standby mode power demand	0,4	W
9.	Networked standby mode power demand	-	W
10.	Electronic display category	Television	-
11.	Size ratio	16:9	integer
12.	Screen resolution (pixels)	1366x768	pixel
13.	Screen diagonal	80,0	cm
14.	Screen diagonal	32''	inches
15.	Visible screen area	2737,9	cm <sup>2</sup>
16.	Panel technology used	LED LCD	-
17.	Automatic Brightness Control (ABC) available	NO	-
18.	Voice recognition sensor available	NO	-
19.	Room presence sensor available	NO	-
20.	Image refresh frequency rate	60	Hz
21.	Minimum guaranteed availability of software and firmware updates (until):	-	date
22.	Minimum guaranteed availability of spare parts (until):	-	date
23.	Minimum guaranteed product support (until):	-	date
24.	Power supply type:	Internal	-
i)	External standardised power supply (included in the product box)	i-1) Standard name	-
		i-2) Input voltage	V
		i-3) Output voltage	V
ii)	External standardised power supply (included in the product box)	ii-1) Standard name	-
		ii-2) Required output voltage	V
		ii-3) Required delivered current	A
		ii-4) Required current frequency	Hz



Spanish (ES)	1. Nombre o marca del proveedor 2. Identificador del modelo del proveedor 3. Clase de eficiencia energética para el rango dinámico normal (SDR) 4. Demanda de potencia en modo encendido para el rango dinámico normal (SDR) 5. Clase de eficiencia energética (HDR) 6. Demanda de potencia en modo encendido para el alto rango dinámico (HDR) 7. Demanda de potencia en modo desactivado 8. Demanda de potencia en modo preparado 9. Demanda de potencia en modo preparado en red 10. Categoría de pantalla electrónica 11. Ratio de tamaño 12. Resolución de la pantalla (en píxeles) 13. Diagonal de la pantalla 14. Diagonal de la pantalla 15. Superficie visible de la pantalla 16. Tecnología usada en el panel 17. Control automático de brillo (ABC) disponible 18. Sensor de reconocimiento vocal disponible 19. Sensor de presencia disponible 20. Frecuencia de refresco de la imagen 21. Disponibilidad mínima garantizada de actualizaciones de software y de firmware (hasta): 22. Disponibilidad mínima garantizada de piezas de recambio (hasta): 23. Disponibilidad mínima garantizada de asistencia para el producto (hasta): 24. Tipo de fuente de alimentación: i) Fuente de alimentación externa normalizada (incluida en la caja del producto) i-1) Nombre de la norma i-2) Tensión de entrada i-3) Tensión de salida ii) Fuente de alimentación externa normalizada adecuada (si no está incluida en la caja del producto) ii-1) Nombre de la norma ii-2) Tensión de salida requerida ii-3) Intensidad de corriente requerida ii-4) Frecuencia de corriente requerida
German (DE)	1. Name oder Handelsmarke des Lieferanten 2. Modellkennung des Lieferanten 3. Energieeffizienzklasse bei Standard-Dynamikumfang (SDR) 4. Leistungsaufnahme im Ein-Zustand bei Standard-Dynamikumfang (SDR) 5. Energieeffizienzklasse (HDR) 6. Leistungsaufnahme im Ein-Zustand bei hohem Dynamikumfang (HDR) 7. Leistungsaufnahme im Aus-Zustand 8. Leistungsaufnahme im Bereitschaftszustand 9. Leistungsaufnahme im vernetzten Bereitschaftsbetrieb 10. Art des elektronischen Displays 11. Seitenverhältnis 12. Bildschirmauflösung (Pixel) 13. Bildschirmdiagonale 14. Bildschirmdiagonale 15. Sichtbare Bildschirmfläche 16. Verwendete Panel-Technologie 17. Automatische Helligkeitsregelung (ABC) vorhanden 18. Spracherkennungssensor vorhanden 19. Anwesenheitssensor vorhanden 20. Bildwiederholfrequenz 21. Mindestens garantierte Software- und Firmware-Aktualisierungen (bis): 22. Mindestens garantierte Verfügbarkeit von Ersatzteilen (bis): 23. Mindestens garantierte Produktunterstützung (bis): 24. Art der Stromversorgung (Netzteil) i) Genormtes externes Netzteil (in der Verkaufsverpackung enthalten) i-1) Name der Norm i-2) Eingangsspannung i-3) Ausgangsspannung ii) Geeignetes genormtes externes Netzteil (nicht in der Verkaufsverpackung enthalten) ii-1) Name der Norm ii-2) Benötigte Ausgangsspannung ii-3) Benötigte Stromstärke ii-4) Benötigte Stromfrequenz
French (FR)	1. Nom du fournisseur ou marque commerciale 2. Référence du modèle donnée par le fournisseur 3. Classe d'efficacité énergétique pour la gamme dynamique standard (SDR) 4. Puissance appelée en mode marche pour la gamme dynamique standard (SDR) 5. Classe d'efficacité énergétique (HDR) 6. Puissance appelée en mode marche pour la haute gamme dynamique (HDR) 7. Puissance appelée en mode arrêt 8. Puissance appelée en mode veille 9. Puissance appelée en mode veille avec maintien de la connexion au réseau 10. Catégorie de dispositif d'affichage électronique 11. Rapport de taille 12. Résolution de l'écran (pixels) 13. Diagonale de l'écran 14. Diagonale de l'écran 15. Surface visible de l'écran 16. Technologie d'affichage utilisée 17. Réglage automatique de la luminosité (ABC) disponible 18. Capteur de reconnaissance vocale disponible 19. Capteur de présence disponible 20. Taux de fréquence de rafraîchissement de l'image 21. Disponibilité minimale garantie des mises à jour du logiciel et du micrologiciel (jusqu'au): 22. Disponibilité minimale garantie des pièces de rechange (jusqu'au): 23. Assistance produit minimale garantie (jusqu'au): 24. Type d'alimentation: i) Alimentation externe normalisée (EPS) (incluse dans l'emballage du produit) i-1) Nom de la norme i-2) Tension d'entrée i-3) Tension de sortie ii) Alimentation externe normalisée appropriée (si non incluse dans l'emballage du produit) ii-1) Nom de la norme ii-2) Tension de sortie requise ii-3) Intensité du courant à fournir ii-4) Fréquence du courant requise
Italian (IT)	1. Nome o marchio del fornitore 2. Identificativo del modello del fornitore 3. Classe di efficienza energetica per la gamma dinamica standard (SDR) 4. Potenza assorbita in modo acceso per la gamma dinamica standard (SDR) 5. Classe di efficienza energetica (HDR) 6. Potenza assorbita in modo acceso per la gamma dinamica alta (HDR) 7. Potenza assorbita in modo spento 8. Potenza assorbita in modo stand-by 9. Potenza assorbita in modo stand-by in rete 10. Tipo di display elettronico 11. Rapporto dimensioni 12. Risoluzione dello schermo (pixel) 13. Diagonale dello schermo 14. Diagonale dello schermo 15. Superficie visibile dello schermo 16. Tecnologia del pannello 17. Controllo automatico della luminosità (ABC) disponibile 18. Sensore di riconoscimento vocale disponibile 19. Sensore di rilevamento di presenza disponibile 20. Tasso di frequenza di aggiornamento dell'immagine 21. Disponibilità minima garantita degli aggiornamenti di software e firmware (fino al): 22. Disponibilità minima garantita delle parti di ricambio (fino al): 23. Assistenza tecnica minima garantita per il prodotto (fino al): 24. Tipo di alimentatore: i) Alimentatore esterno standardizzato (incluso nell'imballaggio del prodotto) i-1) Nome standard i-2) Tensione d'ingresso: i-3) Tensione di uscita ii) Alimentatore esterno standardizzato adatto (se non incluso nell'imballaggio del prodotto) ii-1) Nome standard ii-2) Tensione in uscita necessaria ii-3) Intensità di corrente necessaria ii-4) Frequenza di corrente necessaria
Dutch (NL)	1. Naam van de leverancier of handelsmerk 2. Typeaanduiding van het model van de leverancier 3. Energie-efficiëntieklasse voor SDR 4. Opgenomen vermogen in de gebruiktoestand voor SDR 5. Energie-efficiëntieklasse (HDR) 6. Opgenomen vermogen in de gebruiktoestand in HDR-modus 7. Opgenomen vermogen in uitstand 8. Opgenomen vermogen in stand-bystand 9. Opgenomen vermogen in netwerkgebonden stand-bystand 10. Categorie elektronisch beeldscherm 11. Beeldverhouding 12. Schermresolutie (pixels) 13. Schermdiagonaal 14. Schermdiagonaal 15. Zichtbaar schermoppervlak 16. Gebruikte platteschermtechnologie 17. Automatische helderheidsregeling (ABC) beschikbaar 18. Spraakherkenningsensor beschikbaar 19. Aanwezigheidsensor beschikbaar 20. Beeldverversingsfrequentie 21. Minimale gegarandeerde beschikbaarheid van software- en firmware-updates (tot en met): 22. Minimale gegarandeerde beschikbaarheid van reserveonderdelen (tot en met): 23. Minimale gegarandeerde productondersteuning (tot en met): 24. Type voeding: i) Externe gestandaardiseerde stroomvoorziening (in de doos van het product meegeleverd) i-1) Naam van de standaard i-2) Voedings-spanning i-3) Uitgangsspanning ii) Geschikte externe gestandaardiseerde stroomvoorziening (indien niet in de doos van het product meegeleverd) ii-1) Naam van de standaard ii-2) Vereiste uitgangsspanning ii-3) Vereiste aangeleverde stroom ii-4) Vereiste stroom-frequentie
Portuguese (PT)	1. Marca comercial ou nome do fornecedor 2. Identificador de modelo do fornecedor 3. Classe de eficiência energética em alcance dinâmico normal (SDR) 4. Consumo de energia no modo ligado em alcance dinâmico normal (SDR) 5. Classe de eficiência energética (HDR) 6. Consumo de energia no modo ligado em grande alcance dinâmico (HDR) 7. Consumo de energia no modo desligado 8. Consumo de energia no modo de espera 9. Consumo de energia no modo de espera em rede 10. Categoria de ecrã eletrónico 11. Relação dimensional 12. Resolução do ecrã (pixels) 13. Diagonal do ecrã 14. Diagonal do ecrã 15. Área visível do ecrã 16. Tecnologia de painel utilizada 17. Controlo automático do brilho (CAB) disponível 18. Sensor de reconhecimento vocal disponível 19. Detetor de presença disponível 20. Freqüência de atualização de imagens 21. Disponibilidade mínima garantida de atualizações de software e firmware (até): 22. Disponibilidade mínima garantida de peças sobressalentes (até): 23. Garantia mínima de apoio ao produto (até): 24. Tipo de fonte de alimentação: i) Fonte de alimentação externa normalizada (incluída na embalagem do produto) i-1) Nome normalizado i-2) Tensão de entrada i-3) Tensão de saída ii) Fonte de alimentação externa normalizada adequada (não incluída na embalagem do produto) ii-1) Nome normalizado ii-2) Requisito de tensão de saída ii-3) Requisito de corrente de alimentação ii-4) Requisito de frequência da corrente
Romanian (RO)	1. Denumirea sau marca comercială a furnizorului 2. Identificatorul de model al furnizorului 3. Clasa de eficiență energetică pentru intervalul dinamic standard (SDR) 4. Consumul de putere în modul pornit pentru intervalul dinamic standard (SDR) 5. Clasa de eficiență energetică (HDR) 6. Consumul de putere în modul pornit pentru intervalul dinamic ridicat (HDR) 7. Consumul de putere în modul oprit 8. Consumul de putere în modul standby 9. Consumul de putere în modul standby în rețea 10. Categoria de afișaj electronic 11. Raportul de aspect 12. Rezoluția ecranului (pixeli) 13. Diagonala ecranului 14. Diagonala ecranului 15. Aria suprafeței vizibile a ecranului 16. Tehnologia de afișare utilizată 17. Reglarea automată a luminozității (ABC) disponibilă 18. Senzor pentru recunoașterea vocală disponibil 19. Senzor pentru prezența în încăpere disponibil 20. Frecvența de reîmprospătare a imaginii 21. Disponibilitatea minimă garantată a actualizărilor de software și firmware (până la): 22. Disponibilitatea minimă garantată a pieselor de schimb (până la): 23. Asistență minimă garantată pentru produs (până la): 24. Tipul sursei de alimentare: i) Sursa de alimentare externă standardizată (inclusă în ambalajul produsului) i-1) Denumirea standardului i-2) Tensiunea de intrare i-3) Tensiunea de ieșire ii) Sursa de alimentare externă standardizată (dacă nu este inclusă în ambalajul produsului) ii-1) Denumirea standardului ii-2) Tensiunea de ieșire necesară ii-3) Curentul furnizat necesar ii-4) Frecvența curentului necesară



# ENERG



**NIKKEI**

NH3221SMART



**31** kWh/1000h

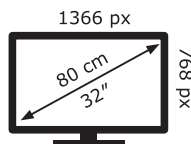

2019/2013

Distributing company:  
Elmarc B.V.  
Kolenbranderstraat 28  
2984 AT Ridderkerk  
The Netherlands



**N|I|K|K|E|I**

NH3216SMART



Eimarc B.V.  
Kolenbranderstraat 28  
2984 AT Ridderkerk  
The Netherlands