

**N|I|K|K|E|I**

**Telewizor LED HD 32"**

**Instrukcja obsługi**





**MODEL: NH3218S**



# WAŻNE OSTRZEŻENIA I DOTYCZĄCE WSKAZÓWKI BEZPIECZEŃSTWA

Zachęcamy do dokładnego przeczytania niniejszej instrukcji obsługi przed przystąpieniem do instalacji i użytkowania urządzenia.

Ważne jest, aby niniejsza instrukcja obsługi była przechowywana wraz z urządzeniem na potrzeby konsultacji w przyszłości. Jeśli to urządzenie ma zostać przekazane innej osobie, należy upewnić się, że instrukcja obsługi zostanie do niego dołączona, aby nowy użytkownik mógł zostać poinformowany o działaniu urządzenia. W niniejszej instrukcji obsługi zastosowano następujące symbole:

	Ważne informacje o bezpieczeństwie użytkownika oraz o tym, jak uniknąć uszkodzenia urządzenia
	Ogólne informacje i porady
	Informacje środowiskowe
	Zagrożenie pożarowe
	Ryzyko porażenia prądem elektrycznym

## Ważne instrukcje dotyczące bezpieczeństwa – należy uważnie przeczytać i zachować na przyszłość

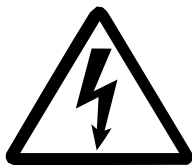

Aby zmniejszyć ryzyko wystąpienia pożaru lub porażenia prądem elektrycznym, nie należy wystawiać urządzenia na działanie wody, deszczu lub wilgoci. Aby zapobiegać ryzyku porażenia prądem elektrycznym, nie wolno zdejmować pokrywy lub tylnej części produktu. W przypadku awarii produktu, naprawę może wykonać tylko wykwalifikowany personel. Żadna z części nie nadaje się do naprawy przez użytkownika.

### **PRZESTROGA!**

**Niebezpieczne napięcie wewnątrz produktu! Nie otwierać. Ryzyko porażenia prądem elektrycznym! Żadne części nie mogą być naprawiane przez użytkownika końcowego.**

**Naprawiać i konserwować ten produkt może tylko wykwalifikowany personel.** Jeśli przewód zasilający jest uszkodzony, aby uniknąć zagrożenia, powinien zostać wymieniony przez producenta lub wykwalifikowany personel posprzedażowy.

Produkt musi zostać zainstalowany zgodnie z lokalnymi przepisami. Uszkodzone baterie należy odpowiednio zutylizować. W trosce o środowisko naturalne, prosimy o odpowiednią utylizację baterii, zgodnie z lokalnymi przepisami (informacje są dostępne u sprzedawcy).

Baterii do pilota (brak w zestawie) nie wolno wystawiać na działanie nadmiernego ciepła (np. słońca lub ognia).

### **Instalacja produktu**

- Umieść produkt na prostej, sztywnej i stabilnej powierzchni. Nie stawiaj produktu na dywanie.
- Nie stawiaj produktu na innym produkcie, który może spowodować przegrzanie (np. odbiornik lub wzmacniacz).
- Nie umieszczaj niczego pod produktem (na przykład płyt CD lub czasopism).

### **Odpowiednia wentylacja**

- Ustaw produkt w wystarczająco przewiewnym miejscu, aby uniknąć przegrzania. Zapewnij co najmniej 10 cm odstępu z tyłu i od góry oraz 5 cm odstępu po obu stronach produktu, aby zapobiec jego przegrzaniu.
- Nie umieszczaj przedmiotów takich jak gazety, obrusy czy zasłony przed otworami wentylacyjnymi.

### **Nie wystawiaj produktu na działanie wysokich temperatur, wilgoci, wody i kurzu.**

- Urządzenie nie może być narażane na kapanie lub zachlapanie. Na urządzeniu nie wolno stawiać przedmiotów wypełnionych płynami, takich jak wazonny.
- Nie umieszczaj w pobliżu produktu przedmiotów, które mogą go uszkodzić (na przykład przedmiotów zawierających wodę lub zapalonych świec).
- Na urządzeniu nie wolno umieszczać żadnych źródeł ognia, jak np. płonące świece.

### **Zasilanie elektryczne**

- W przypadku dłuższego okresu nieużywania odłącz produkt z sieci.

- Jeśli kabel zasilający jest uszkodzony, aby uniknąć wszelkich zagrożeń, należy zlecić wymianę producentowi lub wykwalifikowanemu personelowi posprzedażowemu.
- Ten produkt musi być podłączony do zasilania elektrycznego 100-240 V ~ 50/60Hz.
- Wtyczka kabla zasilającego jest używana jako urządzenie odłączające, więc urządzenie odłączające powinno być łatwo dostępne

## **OSTRZEŻENIE**

Nigdy nie ustawiaj telewizora w niestabilnym miejscu. Telewizor może spaść, powodując poważne obrażenia ciała lub śmierć. Wielu urazów, szczególnie u dzieci, można

uniknąć, podejmując proste środki ostrożności, takie jak:

- Korzystanie z szafek lub stojaków zalecanych przez producenta telewizora.
- Korzystanie tylko z takich mebli, które mogą bezpiecznie utrzymać telewizor.
- Dopilnowanie, aby telewizor nie wystawał poza krawędź mebla.
- Nie umieszczanie telewizora na wysokich meblach (na przykład szafkach lub regałach) bez zamocowania zarówno mebla, jak i telewizora do odpowiedniego wspornika.
- Nie umieszczanie telewizora na tkaninie lub innych materiałach, które mogą znajdować się między telewizorem a meblem, na którym stoi.
- Edukowanie dzieci o niebezpieczeństwach płynących ze wspinania się na meble w celu dotarcia do telewizora lub jego elementów sterujących.
- W przypadku przeniesienia telewizora w inne miejsce, należy pamiętać aby stosować się do powyższych instrukcji bezpieczeństwa.

Informacja o znaczeniu oznaczenia zgodności Oznaczenie CE wskazuje, że produkt spełnia główne wymagania dyrektyw europejskich 2014/35/UE (dyrektywa niskonapięciowa), 2014/30/UE (dyrektywa kompatybilności elektromagnetycznej), 2011/65/UE (dyrektywa RoHS), 2014/53/UE (dyrektywa radiowa).

## **Specyfikacja techniczna**

Nazwa: Waga netto  
telewizora: 3,6 kg

Temperatura robocza 0°C~40°C

System odbioru telewizji: DVB-T2/C, DVB-S2



## **Automatyczny tryb czuwania**

W celu zaoszczędzenia energii, zużycie energii elektrycznej tego produktu zostało zmniejszone – zarówno w trybie roboczym, jak i w trybie czuwania.

Ponadto, jeśli przez cztery kolejne godziny nie zostanie wykonana żadna operacja, urządzenie automatycznie przejdzie w tryb czuwania. Aby przełączyć urządzenie z powrotem w tryb pracy, wystarczy nacisnąć przycisk Standby na pilocie.

## **Wprowadzenie do informacji o produkcie**

Gratulacje! Wybrałeś najnowszej generacji telewizor wysokiej rozdzielczości. Ma wysoką jakość wyświetlania i niewielką wagę, jest energooszczędny, nie generuje promieniowania i zapewnia odbiór o wysokiej czułości. Telewizor nowej generacji zapewni Ci bezpieczne i wygodne oraz zupełnie nowe wrażenia wizualne. Dziękujemy za zakup i korzystanie z naszych produktów!

**Akcesoria** Instrukcja obsługi x 1 Pilot x 1

## Safety

Please immediately pull out the AC power plug of adapter if there is abnormal sound or smell or it has sound but no picture, and contact with maintenance station after confirming no abnormality.

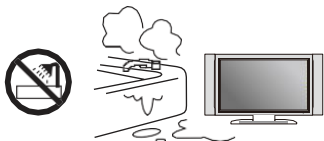

TV should be kept free from rain, damp and dust for prevention of electric shock and short circuit.

TV should be kept from high temperature heating objects or direct sunlight. TV should be placed with good ventilation.

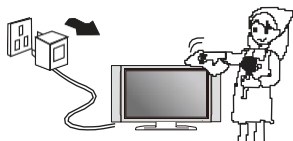
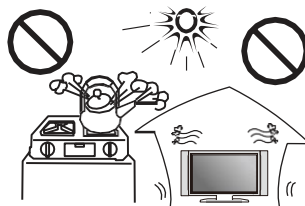

If necessary, you may clean the display with soft and clean cotton after pulling out the power plug, but do not emphatically and repeatedly wipe. Scraping, tapping or striking the display with hard object or wiping the display with grinding object is forbidden.

Do not wipe the machine with naphtha or thinner, which will lead to transformation of enclosure or breakage of coating. It may result in dirt if the machine has been contacting with rubber or ethane for long time.

It's forbidden to contact the display with organic solvents such as alcohol or gasoline or chemical solvent such as acid or alkali, etc.

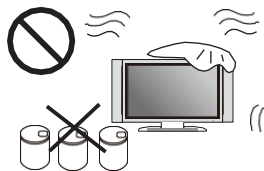

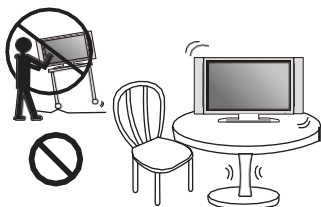

Do not put TV on unstable or shaky place

Please do not place the power line or signal line across walkway or at place where people usually come and go in case the line to be trampled.  
Do not overload the power line or power socket.

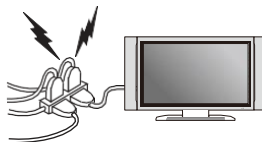

Please do not disassemble the back cover by non professionals as it has high voltage in the machine, in case for electric shock; and the internal adjustment and check should be conducted by professionals.

Do not put water container such as cosmetics or medicine liquid on TV.  
Please pull out the plug and contact the maintenance station if there are abnormal objects or water in TV.

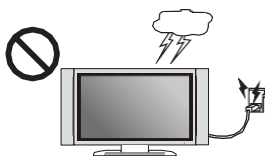
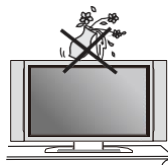

Please pull out the power plug of adapter in lightning strike, and pull out cable TV plug or outdoor antenna plug, in case the TV to be damaged.  
Do not contact the lead-in line of antenna.



## Spis treści

Ważne ostrzeżenia i dotyczące wskazówki bezpieczeństwa	01
I – Panel sterujący	09
II – Instrukcja instalacji podstawy	10
III – Instrukcja montażu na ścianie	11
IV – Kable połączeniowe	12
V – Pilot	13
VI – Przyłącza antenowe	16
VII – Oglądanie programów telewizyjnych	17
VIII – STRONA GŁÓWNA	18
Strona główna	18
Wyszukiwanie / Wideo	19
Muzyka / Sport	20
Aplikacje / Moje aplikacje	21
Menedżer plików	22
Ustawienia	23
IX – TV	24
Źródło TV	24
Ustawienia obrazu / Ustawienia dźwięku	25
Ustawienia kanału / Ustawienia blokady	26
Ustawienia czasu / Ustawienia zaawansowane	27
X – Ważna informacja	28
XI – Wykrywanie i rozwiązywanie problemów	29

Niniejsza instrukcja obsługi jest dostępna w następujących językach: NL (tłumaczenie oryginału)  
EN (tłumaczenie oryginału) FR (wersja oryginalna)  
Każde inne tłumaczenie będzie tłumaczeniem wersji oryginalnej.  
Niniejsza instrukcja obsługi, jej ewentualne modyfikacje lub dowolna nowa wersja,  
są dostępne na naszej stronie internetowej.

Gratulacje! Wybrałeś najnowszej generacji telewizor wysokiej rozdzielczości. Ma wysoką jakość wyświetlania i niewielką wagę, jest energooszczędny, nie generuje promieniowania i zapewni Ci odbiór o wysokiej czułości. Telewizor nowej generacji zapewni Ci bezpieczne i wygodne oraz zupełnie nowe wrażenia wizualne. Dziękujemy za zakup i korzystanie z naszych produktów!

## I – Panel sterowania

Przyciski poleceń znajdują się z tyłu telewizora.  
Wprowadzenie do każdego przycisku



1 

Włącz telewizor lub wejdź w tryb czuwania.

## II – Instrukcja instalacji

### Sposób instalacji podstawy:

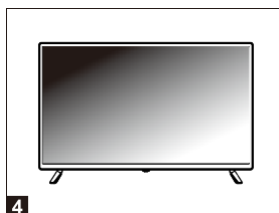
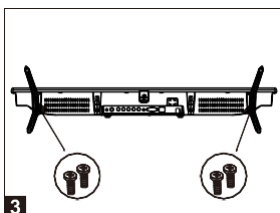
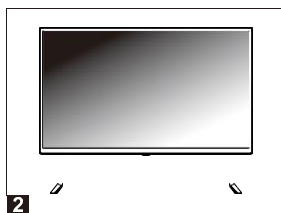
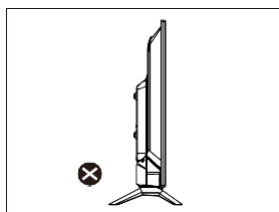
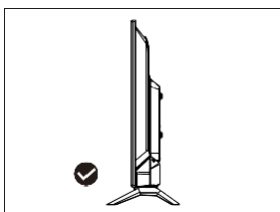
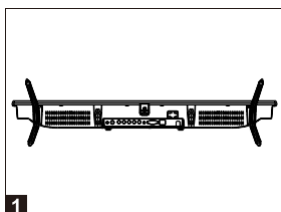

1. Umieść podstawę na stole, jak pokazano na ilustracji 1.  
(odchyloną pod kątem około 180 stopni od poziomu).
2. Umieść otwór podstawy pionowo w obudowie urządzenia (jak pokazano na ilustracji 2).
3. Przymocuj podstawę do monitora za pomocą 4 śrub (ilustracja 3)
4. Ustawienie po zainstalowaniu bazy (ilustracja 4).

### Sposób demontażu

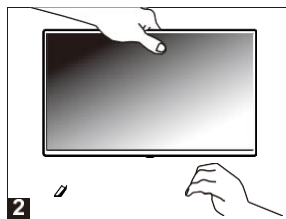
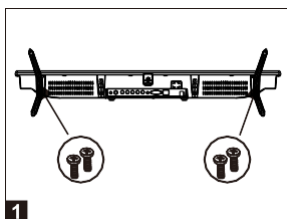

1. Wykręć śruby mocujące podstawę do obudowy (jak pokazano na ilustracji 1).
2. Lewą ręką trzymając obudowę, a prawą ręką podstawę wymontuj wspornik (jak pokazano na ilustracji 2).

### III – Instrukcja montażu na ścianie

- Do montażu telewizora użyj standardowych śrub M6 x 8 mm (4 sztuki, brak w zestawie). Użycie innych śrub spowoduje uszkodzenie wspornika do montażu na ścianie, co nie jest objęte gwarancją produktu.
- Aby uzyskać pomoc podczas montażu telewizora na ścianie, skontaktuj się z profesjonalnym technikiem.
- Nie montuj telewizora na ścianie, gdy jest włączony.
- Zapoznaj się z instrukcją wspornika do montażu na ścianie.

#### Tył telewizora

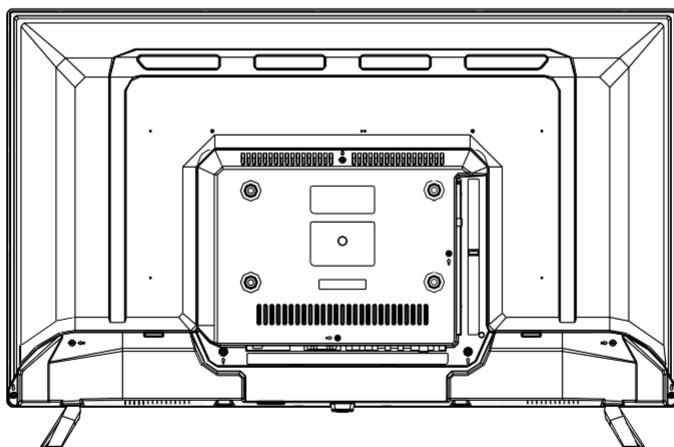

## IV – Kable połączeniowe

Televizor posiada funkcje obsługi multimediiów cyfrowych i można do niego podłączyć wiele urządzeń zewnętrznych. Poniższy schemat przedstawia połączenia z innymi

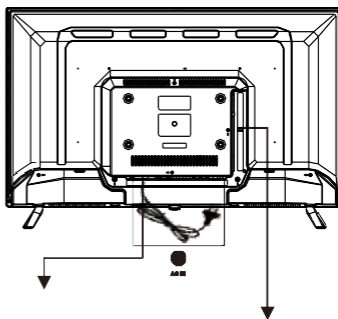

Headphone

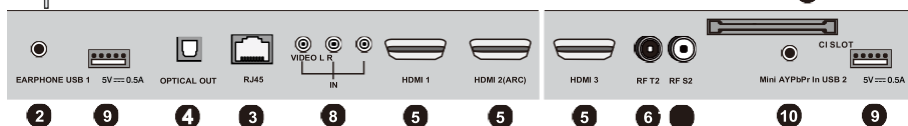

### 1. AC

AC 100-240V ~50/60Hz

### 2. WYJŚCIE SŁUCHAWKOWE

### 3. RJ45

### 4. WYJŚCIE OPTYCZNE

### 5. HDMI

Interfejs multimedialny wysokiej rozdzielczości (Uwaga: kompatybilny sygnał wideo 480P/576P/720P/1080i/1080P/4K)

### 6. RF T2

DVB-T/C.

### 7. RF S2

DVB-S

### 8. AV IN

Podłącz do lewego/prawego wyjścia RCAvideo dowolnego źródła wideo.

### 9. USB

Uzyskaj dostęp do plików multimedialnych zapisanych na urządzeniu USB<sub>TV</sub> (Uwaga: zgodne formaty: \*.dat, \*.vob, \*.ts, \*.mpg, \*.avi, \*.mkv i \*.mp4 dla plików wideo, \*.jpg i \*.bmp dla zdjęć, \*.mp3 dla plików muzycznych.)

### 10. MiniYPbPr IN

Terminal wejściowy komponentu.

### 11. CI SLOT

Włóż kartę CI (common interface).

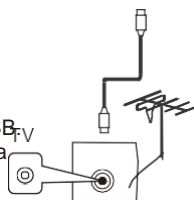

## V – Pilot

### 1 Zasilanie

Naciśnij ten przycisk, aby włączyć telewizor.  
Naciśnij ponownie, aby przejść do trybu

### 2 WYCISZENIE

Naciśnij ten przycisk, aby wyłączyć dźwięk.  
Naciśnij ponownie, aby ustawić normalny poziom dźwięku.

### 3 0-9

Przyciski 0-9 służą do bezpośredniego wybierania numeru kanału.

### 4 TV/RADIO

Przełącza między trybem DVB-T i RADIO. (Radio cyfrowe nie jest dostępne w niektórych krajach, np. we Francji)

### 5

Naciśnij ten przycisk, aby przełączyć na poprzedni program.

### MOUSE

Włącza lub wyłącza mysz na pilocie.

### 6 SLEEP

Naciśnij ten przycisk, aby ustawić funkcję automatycznego wyłączenia telewizora Delta LCD.

### 7 NICAM/A2

Do wyboru trybu STEREO, MONO, DUAL w przypadku dwóch języków.

### 8 S.MODE

Naciskaj wielokrotnie, aby przewijać dostępne tryby audio

### 9 P.MODE

Naciskaj wielokrotnie, aby przewijać dostępne tryby obrazu

### 10 SOURCE

Wyświetla listę źródeł sygnału

### 11 CH+/-

Naciskaj przyciski, aby przewijać kanały telewizyjne.

### 12 VOL+/-

Naciśnij przycisk, aby bezpośrednio zwiększyć/zmniejszyć poziom dźwięku.

### 13 INFO

Wyświetla informacje o stanie systemu ustawione przez aktywnego użytkownika.

### 14 ASPECT

Wybierz proporcje obrazu

### 15

Otwiera menu ustawień.

### 16 FAV

Podgląd listy ulubionych kanałów.

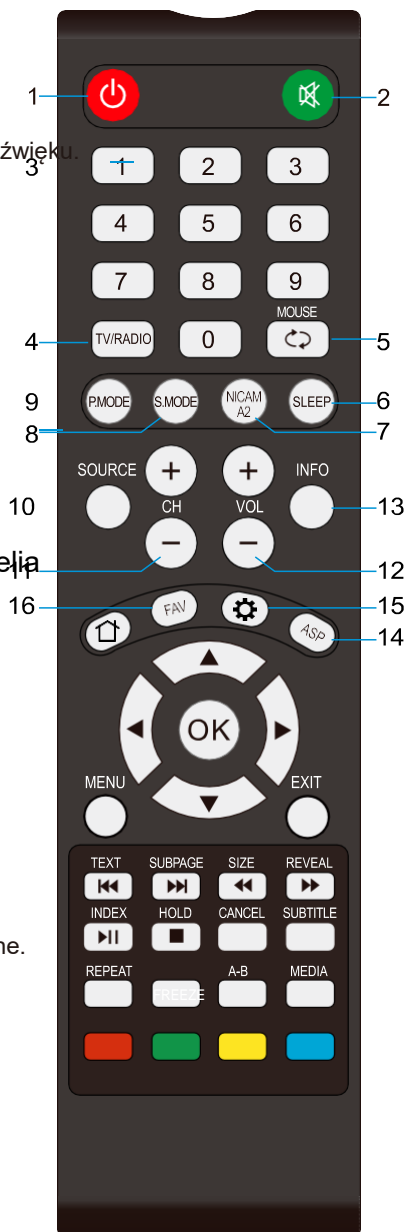

PL-13

## V – Pilot

- 17  Otwiera stronę główną.
- 18 **OK**  
Wybierz opcję poprzedni/następny  
▲▼/◀▶ **Zwiększ / zmniejsz wartość**  
opcji. Wybierz opcję  
poprzedni/następny.
- 19 **MENU**  
Wybierz menu.
- 20 **EXIT**  
Wróć do oglądania telewizji z dowolnego menu.
- 21 **REVEAL**  
Wyświetl ukryte znaki.  
▶ **Przewiń do przodu.**
- 22 **SIZE**  
Zmień rozmiar bieżącej strony.  
◀ **Przewijanie do tyłu**
- 23 **SUBPAGE**  
Wyświetla bieżącą podstronę.  
▶ **Przejdź do następnego utworu lub rozdziału**
- 24 **TEXT**  
Wyświetla teletekst na ekranie.  
◀ **Przejdź do następnego utworu lub rozdziału**
- 25 **INDEX**  
Sprawdź listę numerów stron głównych  
kanałów telewizyjnych  
▶ **Uruchom/Wstrzymaj**
- 26 **HOLD**  
Przytrzymaj bieżącą stronę i ponownie zablokuj.  
■ **Zatrzymaj odtwarzanie**
- 27 **CANCEL**  
Usuń tekst z ekranu
- 28 **SUBTITLE**  
Wyświetla preferowane napisy w trybie cyfrowym.
- 29 **MEDIA**  
Wejść bezpośrednio do trybu mediów (USB).
- 30 **A-B**  
Odtwarzanie fragmentów.
- 31 **FREEZE**  
Zamrożenie obrazu.
- 32 **REPEAT**  
Odtwarzanie wielokrotne (pliku na nośniku USB).
- 33 **CZERWONY/ZIELONY/ZÓŁTY/NIEBIE**  
**SKI**: Dostępne w następującej  
kolejności: telewideo, telewizja DVB-T  
i TV.





## WKŁADANIE BATERII

Włóż baterie tak, jak pokazano na poniższych ilustracjach. Upewnij się, że bieguny + i – są ustawione zgodnie ze wskazówkami w komorze baterii (ilustracja 1)

## ŻYWOTNOŚĆ BATERII

- Zwykle baterie wystarczają na rok, nawet jeśli ich zużycie zależy od efektywności użytkownika pilota.
- Jeśli pilot nie działa, gdy znajduje się w pobliżu urządzenia, należy wymienić baterie.
- Użyj dwóch baterii typu AAA (brak w zestawie).

### **UWAGA:**

- Nie upuszczaj, nie nadeptuj ani w inny sposób nie uderzaj pilota. Może to spowodować uszkodzenie podzespołów lub awarię.
- Jeśli pilot nie będzie używany przez dłuższy czas, wyjmij baterie.

## OBSŁUGA PILOTA

Skieruj pilota na odległość nie większą niż 6 m od czujnika i pod kątem  $60^\circ$  do frontu urządzenia (ilustracja 2).

### **UWAGA:**

- Zasięg działania może się różnić w zależności od jasności środowiska.
- Nie kieruj źródeł światła na czujnik pilota.
- Nie umieszczaj żadnych przedmiotów między urządzeniem i czujnikiem pilota.
- Nie używaj tego pilota jednocześnie korzystając z pilota innego urządzenia.

Fig. 1

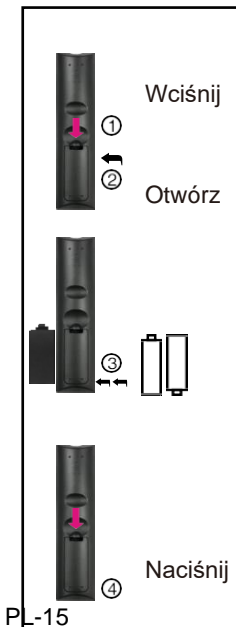
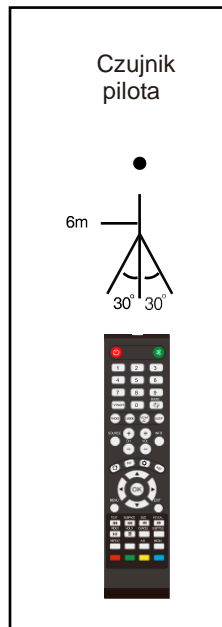

Fig. 2



## VI – Przyłącza antenowe

Aby wyeliminować zakłócenia spowodowane niedopasowaniem impedancji, zalecamy użycie kabla antenowego 75Ω. Kabel antenowy nie powinien być spletany z przewodem zasilającym.

W przypadku telewizji kablowej włóż wtyczkę kabla antenowego 75Ω bezpośrednio do gniazda antenowego.

Uwaga: Antenę należy okresowo sprawdzać. Jeśli obraz nie jest wyraźny, wyłącz zasilanie, a następnie dokładnie sprawdź antenę.

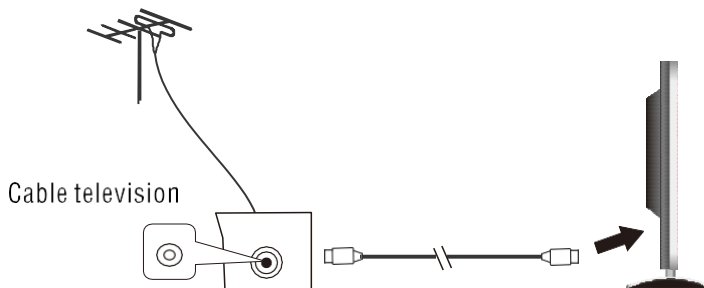

### Włączanie/wyłączanie zasilania

1. Przed podłączeniem do źródła zasilania upewnij się, że wszystkie kable są odłączone od jednostki głównej.
2. Przed podłączeniem innych urządzeń uważnie przeczytaj instrukcję.

Naciśnij ponownie przycisk trybu czuwania na pilocie telewizora. Lampka kontrolna zmieni kolor na zielony, a następnie obraz będzie dostępny.

Naciśnij przycisk czuwania na pilocie lub telewizorze, aby przejść do trybu czuwania.

### Tryb oszczędzania energii i ochrony

1. W trybie wideo lub komputera, po upływie kilku minut bez odbioru sygnału wejściowego, telewizor przejdzie w stan uśpienia o niskim poborze mocy (stan czuwania), aby zapewnić oszczędzanie energii i ochronę.

## VII – Oglądanie programów telewizyjnych

UPEWNIJ SIĘ, ŻE WSZYSTKIE URZĄDZENIA ORAZ PRZEWÓD ZASILAJĄCY SĄ PRAWIDŁOWO PODŁĄCZONE, A URZĄDZENIE JEST USTAWIONE WE WŁAŚCIWY TRYB.

### PODSTAWOWE FUNKCJE

- Naciśnij przycisk ZASILANIA na urządzeniu lub pilocie, aby WŁĄCZYĆ urządzenie (wskaźnik zaświeci się na zielono). Naciśnij go ponownie, aby WYŁĄCZYĆ urządzenie (tryb czuwania) (wskaźnik zaświeci się na czerwono).
- Naciśnij przycisk SOURCE na urządzeniu lub pilocie, aby przełączyć urządzenie w tryb DTV lub ATV.

#### WYBIERZ ŻĄDANY PROGRAM

1. Naciśnij przycisk CH+, aby otworzyć następny kanał.
2. Naciśnij przycisk CH-, aby otworzyć poprzedni kanał.
3. Naciśnij bezpośrednio przyciski numeryczne na pilocie, aby wybrać żądany program. UWAGA: Naciśnij kilkakrotnie przycisk -/--, aby zmienić cyfrę.

#### REGULACJA GŁOŚNOŚCI

- Naciśnij przycisk VOL+ lub VOL-, aby wyregulować poziom aktualnej głośności. Dostępny zakres: 0-100.

#### REGULACJA WYCISZENIA

- Naciśnij przycisk MUTE, aby wyciszyć dźwięk, naciśnij go ponownie, aby włączyć dźwięk.

#### USTAWIANIE ŹRÓDŁA

- Naciśnij przycisk SOURCE na urządzeniu lub pilocie, aby wyświetlić listę źródeł sygnału wejściowego.
  - Naciśnij przycisk W GÓRĘ lub W DÓŁ, aby wybrać żądane źródło sygnału wejściowego, a następnie naciśnij przycisk OK, aby potwierdzić wybór.
- Dostępne opcje: DTV, ATV, YPbPr, AV, HDMI, USB.

#### MULTIAUDIO SATLLITE

- Naciśnij przycisk AUDIO na pilocie i użyj przycisków nawigacyjnych, aby wybrać żądany język.
- UWAGA: Aby włączyć tę funkcję, upewnij się, że oglądany kanał obsługuje wiele języków audio.

#### WYŚWIETLANIE INFORMACJI

- Naciśnij przycisk DISPLAY na pilocie, aby wyświetlić informacje o bieżącym programie.

### 1.1 Strona główna

Podstawowe cztery aplikacje dostępne w naszym systemie to: App Manager (Menedżer aplikacji), App Store (Sklep z aplikacjami), File Manager (Menedżer plików) oraz Settings (Ustawienia). Zapewniają one dostęp do najczęstszych funkcji zarządzania systemem telewizyjnym w programie startowym, takich jak zarządzanie plikami, prognoza pogody, wyświetlanie godziny, wyszukiwanie sygnału telewizyjnego, ustawienia wyświetlania itp. Strona główna zawiera kilka rekomendowanych filmów wideo, a także muzykę i materiały sportowe, dostosowane do preferencji klienta.

Omówienie programu startowego Smart TV

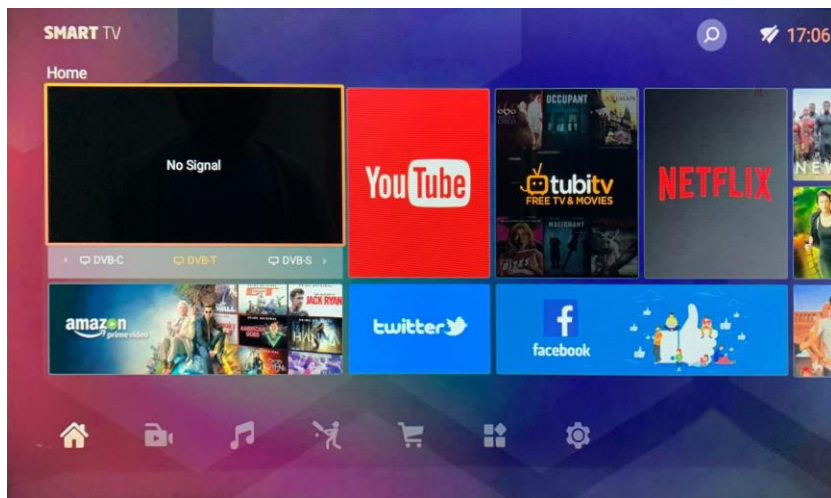

## 1.2 Szukaj

Możesz wpisać nazwę aplikacji, aby ją wyszukać.

Program startowy Smart TV



## 1.3 Wideo

W zalecanej liście odtwarzania znajdują się polecane filmy, seriale, klipy, zwiastuny.

Program startowy Smart TV – Filmy



## 1.4 Muzyka

W zalecanej liście odtwarzania znajdują się single, albumy, teledyski itp.

Program startowy Smart TV – Muzyka



## 1.5 Sport

Znajdą się tu polecane sportowe materiały wideo.

Program startowy Smart TV – Sport



## 1.6 Aplikacje

Aplikacja TV Store znajduje się po lewej stronie ekranu, a niektóre polecane aplikacje są dostępne po prawej stronie do pobrania przez użytkownika.



## 1.7 Moje aplikacje

Są to wstępnie zainstalowane aplikacje lub aplikacje zainstalowane przez użytkownika.

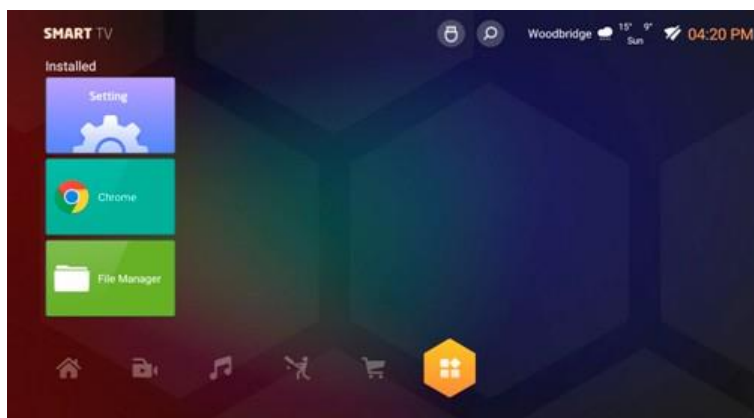

## 1.8 Menedżer plików

Menedżer plików służy do wyszukiwania plików w pamięci lokalnej oraz na nośniku USB.

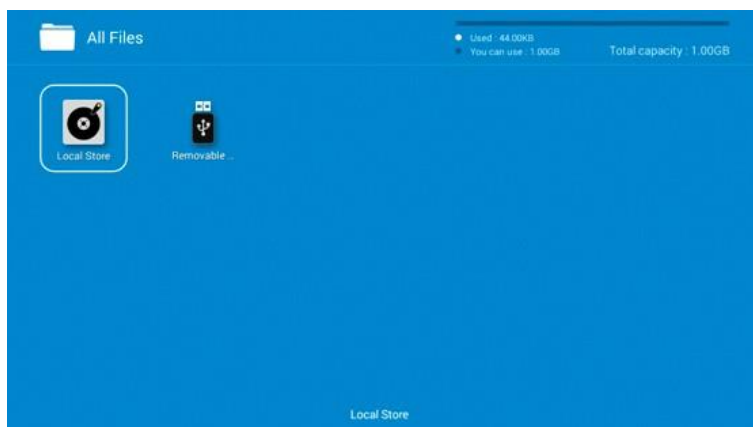

Poza tym można wykonywać operacje na plikach za pomocą klawisza menu. Operacje na plikach obejmują usuwanie, kopiowanie, wklejanie itp.





## 1.9 Ustawienia

Od lewej do prawej są to: Sieć (Network), Aktualizuj (Upgrade), Zaawansowane (Advanced), Przywróć (Restore), O systemie (About System). Możesz skonfigurować sieć, zaktualizować oprogramowanie, wybrać język, ustawić godzinę, przywrócić ustawienia fabryczne, wyświetlić wersję oprogramowania itp.

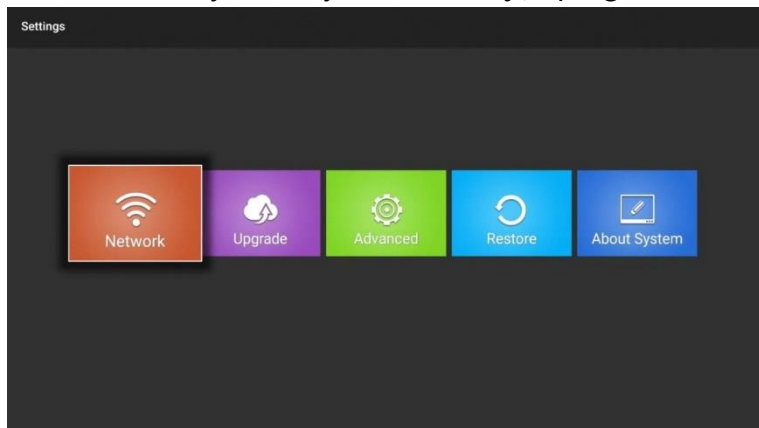

## IX – Telewizja

W źródle TV użytkownik może wywołać interfejs menu telewizora za pomocą klawisza menu. Ten interfejs daje użytkownikowi pewne możliwości ustawiania właściwości telewizora – w sumie pięć możliwości wyboru. Są to odpowiednio: Ustawienia kanału, Ustawienia obrazu, Ustawienia dźwięku, Ustawienia godziny i daty oraz Inne ustawienia. Przedstawiamy je poniżej.

### 2.1 Źródło telewizji

W interfejsie TV, jeśli chcesz zmienić kanał, możesz nacisnąć przycisk źródła, aby uruchomić aplikację zmiany źródła TV i wybierać różne kanały.

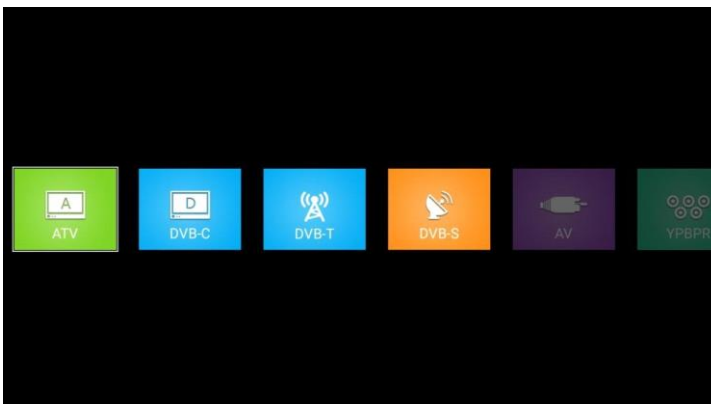
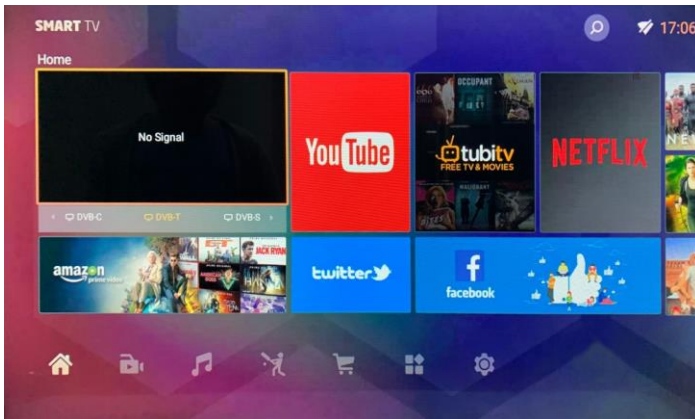

## 2.2 Ustawienia obrazu

W trybie obrazu możesz dostosować tryb wyświetlania, balans bieli, nasycenie itp. obrazu. W ustawieniach wyświetlania możesz dostosować współczynnik rozmiaru wyświetlania, a w ustawieniach zaawansowanych dostosować styl kolorów, DNR itp.

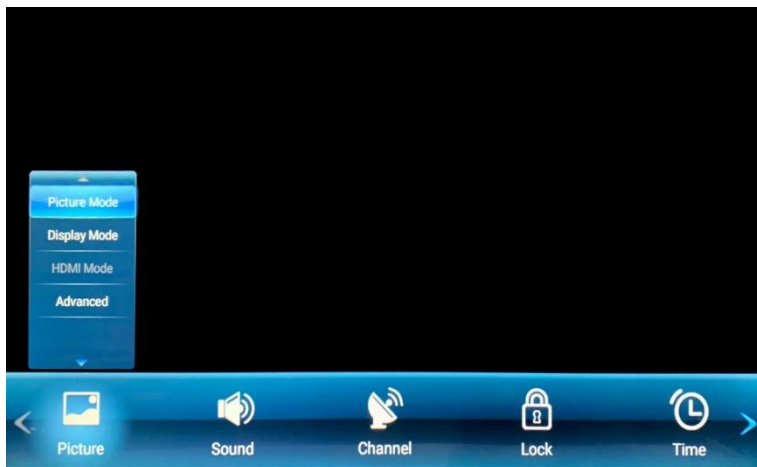

## 2.3 Ustawienia dźwięku

Tutaj możesz ustawić tryb dźwięku, wyjściowe urządzenie audio itp.

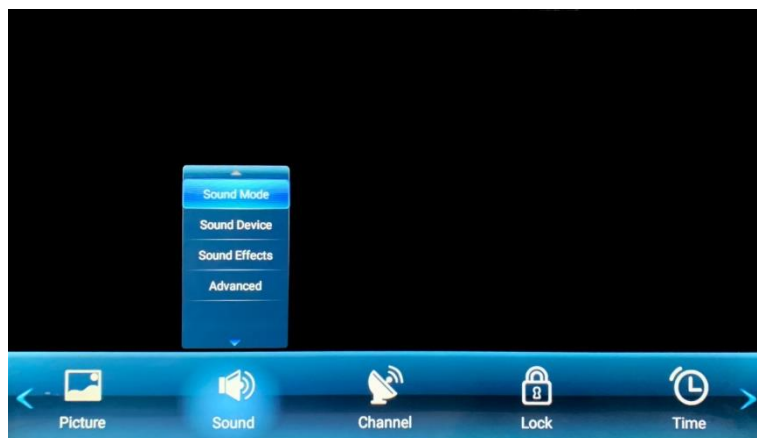

## 2.4 Ustawienia kanału

Tutaj możesz wyszukiwać kanały, zdobyć informacje o programie, dostosować kolejność kanałów, edytować nazwy kanałów itp.

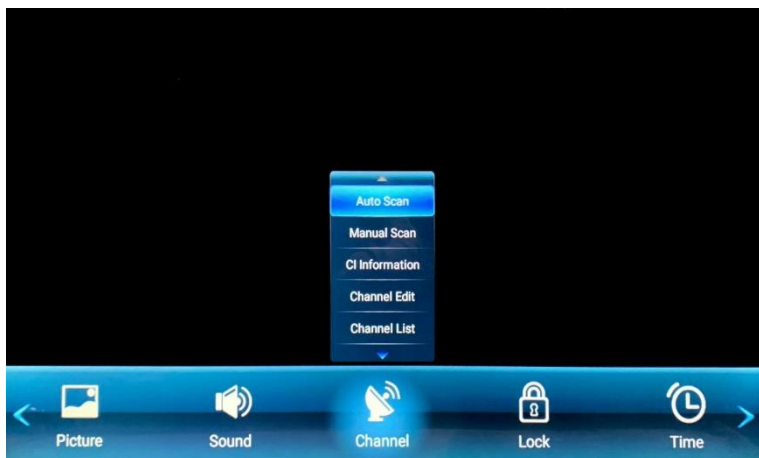

## 2.5 Ustawienia blokady

W tym miejscu możesz ustawić blokadę rodzicielską, aby odtwarzane były tylko te kanały, które dziecko może oglądać, lub ustawić blokadę pojedynczego kanału, blokadę odtwarzania źródła itp., aby dostosować listę kanałów.

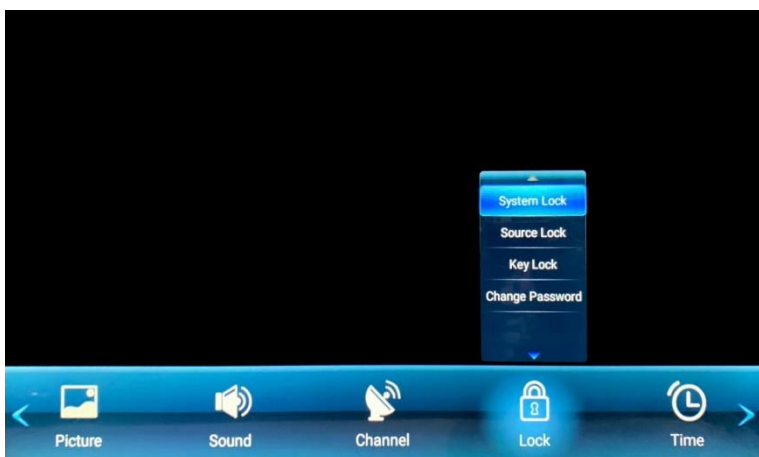

## 2.6 Ustawienia czasu

Możesz tu ustawić czas działania telewizora, czas przełączania, czas wyświetlania menu itp.

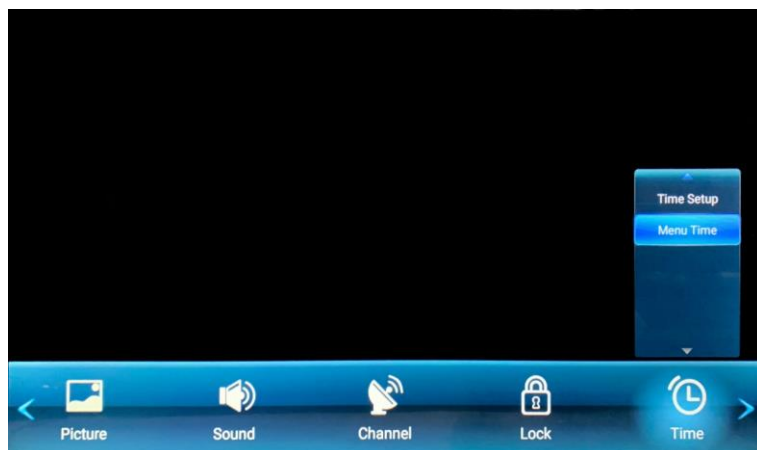

## 2.7 Ustawienia zaawansowane

Możesz tu ustawić język telewizora, dostosować urządzenie CEC, dostosować wyświetlanie napisów, wykasować ustawienia użytkownika itp.

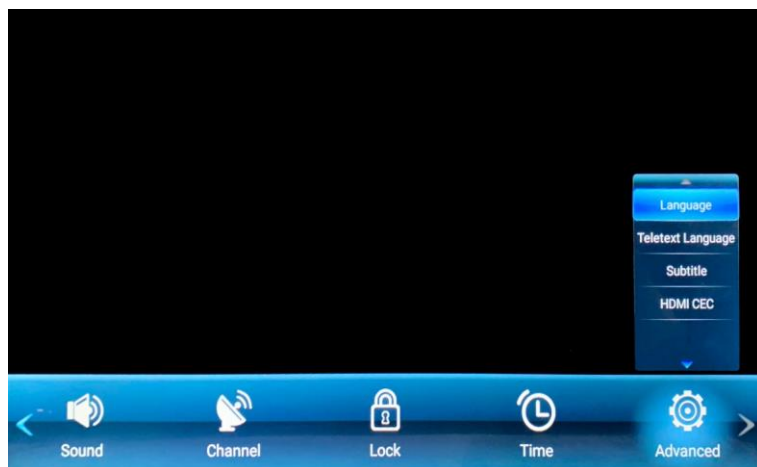

## X – Ważna informacja

Wyświetlacz tego telewizora składa się z dużej liczby kolorowych pikseli. Choć ma co najmniej 99,999% efektywnych pikseli, na ekranie mogą pojawiać się czarne kropki lub jasne punkty (czerwone, zielone lub niebieskie. Jest to cecha ekranu (zgodnie z branżowymi normami), która nie stanowi wady.





Czasami ekran może zawierać niepodświetlony piksel, który będzie widoczny jako niebieska, czerwona, zielona lub czarna kropka. Nie ma to wpływu na działanie produktu i należy uważać to zjawisko za normalne.

### Uwaga dotycząca uszkodzonych pikseli

Twój produkt został wyprodukowany z wysoką starannością. Niemniej jednak możliwe jest, że niektóre piksele stale świecą lub w ogóle nie świecą. Zapoznaj się z poniższą tabelą dotyczącą poziomu tolerancji wadliwych pikseli dla tego produktu.

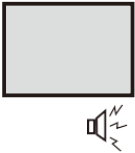
Wielkość ekranu	Rozdzielczość	Liczba jasnych lub ciemnych subpikseli (piksele kolorowe)	Liczba jasnych lub ciemnych pikseli (piksele białe lub czarne)	Linia ciągła
32	1366*768	5	2	0

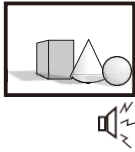
## XI – Wykrywanie i rozwiązywanie problemów

<p>No image and voice</p> 	<p>Possible causes:</p> <ul style="list-style-type: none"> <li>*Power cord, antenna or input devices are not connected;</li> <li>*The TV set is not powered on.</li> </ul> <p>Solutions:</p> <ul style="list-style-type: none"> <li>*Check Power cord ,antenna and input devices;</li> <li>*Press Power key on the remote control;</li> <li>*Press Power key on the set to power it off for 5 seconds and then re-power it on .</li> </ul>
<p>No voice</p> 	<p>Possible causes:</p> <ul style="list-style-type: none"> <li>*The volume is too low;Muted or cancelled;</li> <li>*Incorrect sound system.</li> </ul> <p>Solutions:</p> <ul style="list-style-type: none"> <li>*Press Volume key to turn up the volume;</li> <li>*Press Mute key to cancel Mute mode.</li> <li>Well connect vconnection to the background sound;</li> <li>*Change the sound system in the menu.</li> </ul>
<p>Snows and noises:</p> 	<p>Possible causes:</p> <ul style="list-style-type: none"> <li>*The cable is damaged or gets loose;</li> <li>*Incorrect channel preset;</li> <li>*Improper antenna positioning.</li> </ul> <p>Solutions:</p> <ul style="list-style-type: none"> <li>*Check whether the connection of the antenna cable , DVD and the cables is correct;</li> <li>*Reset channels or fine tune the channel;</li> <li>*Adjust the direction of the antenna.</li> </ul>
<p>Achromatic colour</p> 	<p>Possible causes:</p> <ul style="list-style-type: none"> <li>*Incorrect Colour system settings;Low chroma level setting ;</li> <li>*Improper antenna positioning.</li> </ul> <p>Solutions:</p> <ul style="list-style-type: none"> <li>*Change the colour system into the local system in the menu ;</li> <li>*Increase chroma level;</li> <li>*Adjust the direction of the antenna.</li> </ul>
<p>Remote control is no effect .</p> 	<p>Possible causes:</p> <ul style="list-style-type: none"> <li>*Battery runs up;</li> <li>*Incorrect battery loading;</li> </ul> <p>Solutions:</p> <ul style="list-style-type: none"> <li>*Check the battery electricity or replace the battery;</li> <li>*Check if the poles of the battery are correct.</li> </ul>
<p>Note: To properly watch CANAL + using this product, carry out DVB-T channel search when CANAL + is unsarambled.          Form 12:30 p.m. to 1:30 p.m.          From 7:00 p.m.to 8:30 p.m.</p>	

For any other problem that may occur on your device, please contact Customer Service.

Elmarc B.V.  
Kolenbranderstraat 28  
2984 AT Ridderkerk  
The Netherlands