

N|I|K|K|E|I

32" HD LED TV

Handleiding

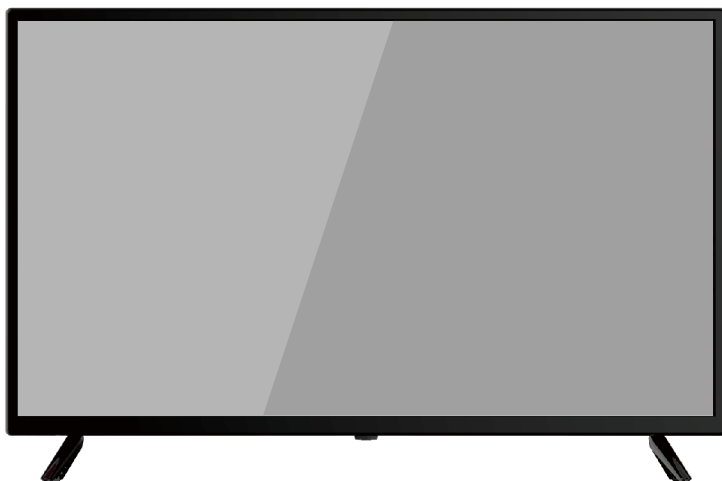



MODEL: NH3218S



BELANGRIJKE WAARSCHUWINGEN EN VEILIGHEIDSADVIES

We raden u aan om deze handleiding zorgvuldig en volledig te lezen voordat u uw apparaat installeert en gebruikt.

Het is belangrijk dat deze handleiding bij het apparaat wordt bewaard om opnieuw te kunnen nakijken. Als dit apparaat moet worden overgedragen aan een andere persoon, zorg er dan voor dat de handleiding met het apparaat meegeleverd wordt, zodat de nieuwe gebruiker op de hoogte kan worden gebracht van de werking van het apparaat. In deze handleiding worden de volgende symbolen gebruikt:

	Belangrijke informatie over uw persoonlijke veiligheid en hoe u schade aan het apparaat kunt voorkomen
	Algemene informatie en advies
	Informatie over het milieu
	Brandgevaar
	Risico op elektrische schok

Belangrijke veiligheidsinstructies - lees deze aandachtig en bewaar ze voor toekomstig gebruik

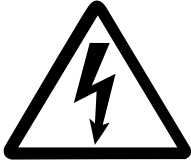

Stel dit product niet bloot aan water, regen of vocht om het risico op brand of elektrische schokken te verminderen. Verwijder het deksel of de achterkant van dit product niet om het risico op elektrische schokken te voorkomen. In geval van een storing mag alleen gekwalificeerd personeel een reparatie uitvoeren. Er bevinden zich geen door de gebruiker te onderhouden onderdelen binnenin.

LET OP!

Gevaarlijke spanning in het product! Niet openen. Gevaar op elektrische schok! Er kunnen geen onderdelen door de eindgebruiker worden gerepareerd. Alleen gekwalificeerd personeel kan dit product repareren en onderhouden.

Als het snoer beschadigd is, moet het worden vervangen door de fabrikant of gekwalificeerd servicepersoneel om gevaar te voorkomen.

Het product moet worden geïnstalleerd in overeenstemming met de lokale wetgeving.

Beschadigde batterijen moeten op de juiste manier worden weggegooid. Gooi de batterijen op de juiste manier weg in overeenstemming met de lokale wetgeving om het milieu te beschermen (informatie is verkrijgbaar bij uw verkoper).

De batterijen van de afstandsbediening (niet inbegrepen) mogen niet worden blootgesteld aan extreme hitte (bijv. zon of vuur).

Waar het product installeren

- Plaats het product op een rechte, horizontale en stabiele plaats.
Plaats het product niet op een tapijt.
- Plaats het product niet op een ander apparaat dat oververhitting kan veroorzaken (bijv. een ontvanger of versterker).
- Plaats niets onder het product (bijv. cd's of tijdschriften).

Goede ventilatie

- Plaats het product op een voldoende verluchte plaats om oververhitting te voorkomen. Laat minimaal 10 cm ruimte aan de achterkant en bovenkant van het product en 5 cm tussenruimte aan beide zijden om oververhitting te voorkomen.
- Plaats geen artikelen zoals kranten, een tafelkleed of gordijnen voor de ventilatieopeningen.

Stel het product niet bloot aan hoge temperaturen, vocht, water en stof.

- Het apparaat mag niet worden blootgesteld aan druppels of spatten. Er mogen geen voorwerpen die gevuld zijn met vloeistoffen, zoals vazen, op het apparaat worden geplaatst.
- Plaats geen andere items in de buurt van dit product die het kunnen beschadigen (bijv. objecten die water bevatten of brandende kaarsen).
- Plaats geen open vlammen, zoals brandende kaarsen, op het apparaat.

Elektrische voeding

- Koppel het product los als het niet wordt gebruikt.
- Als de voedingskabel beschadigd is, moet deze worden vervangen door de fabrikant of gekwalificeerd servicepersoneel om gevaar te voorkomen.
- Dit product moet worden aangesloten op een voeding van 100-240V ~ 50/60Hz.
- Verwijder de stekker om het apparaat te ontkoppelen, zorg er dus voor dat de stekker gemakkelijk bereikbaar blijft

WAARSCHUWING

Plaats een televisie nooit op een onstabiele locatie. Een televisie kan vallen en ernstig persoonlijk letsel of de dood veroorzaken. Veel verwondingen, vooral bij kinderen, kunnen worden voorkomen door eenvoudige voorzorgsmaatregelen te treffen, zoals:

- Kasten of standvoeten gebruiken die worden aanbevolen door de fabrikant van de televisie.
- Gebruik alleen meubels die de televisie veilig kunnen ondersteunen.
- Zorg ervoor dat de televisie niet over de rand van het ondersteunende meubilair hangt.
- De televisie niet op hoge meubels plaatsen (bijv. kasten of boekenkasten) zonder zowel het meubilair als de televisie aan een geschikte steun te verankeren.
- Plaats de televisie niet op een doek of ander materiaal dat zich tussen de televisie en het ondersteunende meubilair bevindt.
- Leer kinderen hoe gevaarlijk het is om op meubels te klimmen en niet te spelen met de televisie of de bedieningselementen .
- Als deze televisie naar een andere locatie moet worden verplaatst, houd dan rekening met de bovenstaande veiligheidsinstructies.

Informatie over de betekenis van de conformiteitsmarkering

De CE-markering geeft aan dat het product voldoet aan de belangrijkste vereisten van de Europese richtlijnen 2014/35/EU (Laagspanning), 2014/30/EU (Elektromagnetische compatibiliteit), 2011/65/EU (Beperking van het gebruik van bepaalde gevaarlijke stoffen in elektronische apparatuur) en 2014/53/EU (Radioapparatuur).

Technische specificatie:

Naam: Televisieproduct

Nettogewicht: 3.6Kg

Gebruikstemperatuur: 0°C~40°C

TV-ontvangstysysteem: DVB-T2/C,DVB-S2



Auto Stand-by

Om energie te besparen, is het elektriciteitsverbruik van dit product zowel in de fabrieksmodus als in de stand-by modus verlaagd. Bovendien, als er gedurende vier opeenvolgende uren geen bewerking wordt uitgevoerd, gaat het apparaat automatisch naar de stand-by modus. Druk gewoon op de stand-by-knop op de afstandsbediening om het apparaat terug te zetten in de fabrieksmodus.

Product Introductie

Gefeliciteerd! U heeft gekozen voor de nieuwste generatie High Definition Televisie. Voorzien van een hoge weergavekwaliteit en licht van gewicht, is energiebesparend, verbreidt minder straling en biedt een verbeterde televisieontvangst. Met de nieuwe generatie van televisie beleef je een veilige en comfortabele gloednieuwe visuele ervaring. Bedankt voor het aanschaffen en gebruiken van onze producten!

Accessoires

1 Handleiding

1 Afstandsbediening

Veiligheid

Trek onmiddellijk de stekker van de adapter uit als er een abnormaal geluid of geur is of als er geluid maar geen beeld is en contacteer het onderhoudsstation nadat u bevestigd hebt dat er geen abnormaliteit is.

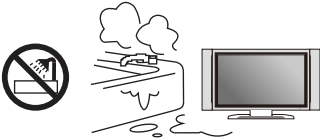

De tv moet vrijwaart blijven van regen, vocht en stof om elektrische schokken en kortsluiting te voorkomen.

De tv moet weggehouden worden van voorwerpen met een hoge temperatuur of direct zonlicht. TV moet worden geplaatst met goede ventilatie.

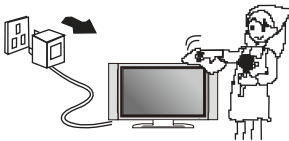
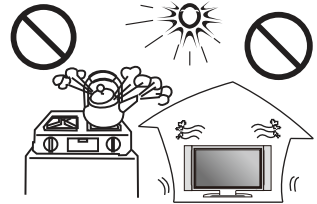

Indien nodig kunt u het scherm reinigen met zacht en schoon katoen nadat u de stekker uit het stopcontact hebt getrokken, maar veeg niet te nadrukkelijk en niet herhaaldelijk.

Het is verboden om het beeldscherm met een hard voorwerp te schrappen, erop te tikken of het ermee af te vegen.

Veeg de machine niet af met nafta of verdunner, dit zal leiden tot een transformatie van de behuizing of het breken van de coating. Het kan leiden tot vuil als de machine lange tijd in contact is geweest met rubber of ethaan. Het is verboden om het scherm in contact te brengen met organische oplosmiddelen zoals alcohol of benzine of chemische oplosmiddelen zoals zuur of alkali, enz.



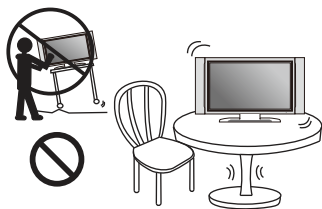

Plaats de tv niet op een onstabiele of wankel
plaats

Plaats de stroomkabel of signaallijn niet over
de loopbrug of op een plaats waar mensen
meestal lopen om te vermijden dat de lijn
wordt vertrapt.
Overbelast het netsnoer of stopcontact niet.

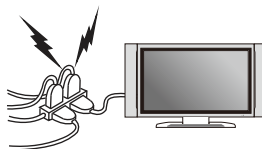

Niet professionals mogen de achterklep niet
demonteren, omdat deze hoge spanning in de
machine heeft, en een elektrische schok kan
veroorzaken; de interne aanpassing en controle
moeten worden uitgevoerd door professionals.

Plaats geen waterreservoir zoals cosmetica of
vloeibare medicijnen op de tv.
Trek de stekker uit het stopcontact en neem
contact op met het onderhoudsstation als er
zich abnormale voorwerpen of water in de
tv bevinden.

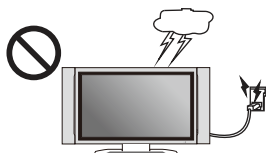

Trek bij een blikseminslag de stekker van de
adapter uit het stopcontact en trek de stekker
van de kabel-tv of de buitenantenne eruit, om
te voorkomen dat de tv wordt beschadigd. Raak
de invoerlijn van de antenne niet aan.

Inhoudsopgave

Belangrijke waarschuwingen en veiligheidsadvies	01
I - Bedieningspaneel	09
II - Voet installatiehandleiding	10
III - Instructies voor wandmontage	11
IV - De kabels aansluiten	12
V - Afstandsbediening	13
VI - Antenne-aansluitingen	16
VII - Televisieprogramma's kijken	17
VIII - STARTPAGINA	18
Startpagina	18
Zoeken / Video	19
Muziek / Sport	20
App / Mijn Apps	21
Bestandsbeheer	22
Instelling	23
IX - TV	24
Tv-bron	24
Beeldinstellingen / Geluidsinstelling	25
Kanaalinstelling / Vergrendelingsinstelling	26
Tijdsinstelling / Geavanceerde instellingen	27
X - Belangrijke mededeling	28
XI - Probleemoplossing	29

Deze handleiding is beschikbaar in de volgende talen:

NL (vertaald uit het origineel)

EN (vertaald uit het origineel)

FR (originele versie)

Elke andere vertaling zou een vertaling van de originele versie zijn.

Deze handleiding, eventuele wijzigingen of een nieuwe versie zijn beschikbaar op onze website.

Gefeliciteerd! U heeft gekozen voor de nieuwste generatie high-definition televisie. Begiftigd met een hoge weergavekwaliteit en licht van gewicht, is het energiebesparend en heeft het minder straling met een hoge gevoeligheid aan televisieontvangst. De nieuwe generatie van televisie biedt je een veilige en comfortabele gloednieuwe visuele ervaring. Bedankt voor het aanschaffen en gebruiken van onze producten!

I - Bedieningspaneel

De opdrachtknoppen bevinden zich aan de achterkant van de TV.
Introductie voor elke toets

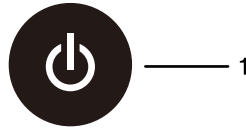

1 

Schakel de TV in of ga naar de stand-by modus.

II - Voet installatiehandleiding

De manier om de voet te installeren:

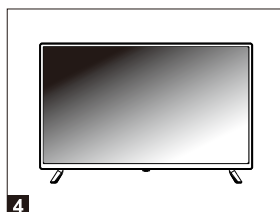
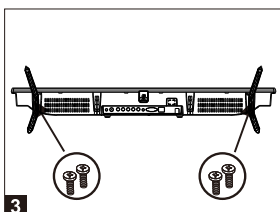
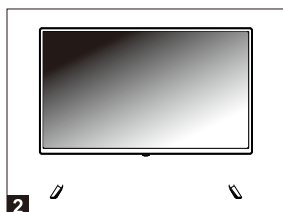
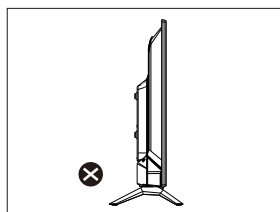
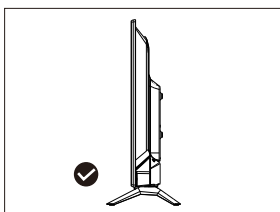
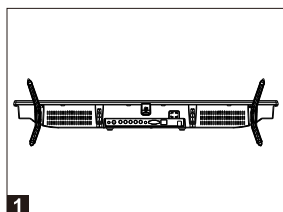

1. Plaats de voet op het bureau zoals weergegeven in afbeelding 1.
(de standaard ongeveer 180 graden horizontaal).
2. Plaats het gat van de voet rechtop in de as van het apparaat (zie afbeelding 2).
3. Bevestig de standaard en het scherm met 4 schroeven (afbeelding 3)
4. De weergave na installatie (zoals afbeelding 4).

De manier om de voet te lossen:

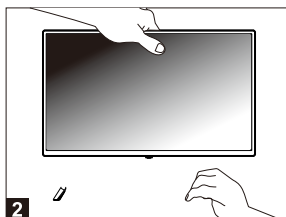
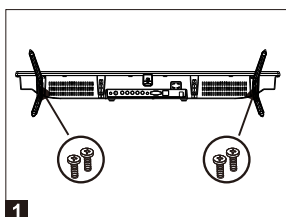

1. Verwijder de schroef tussen de voet en de schacht (zoals afbeelding 1).
2. Houd met de linkerhand de kast van het apparaat vast, houd de voet vast en verwijder de standaard. (zoals afbeelding 2)

III - Instructies voor wandmontage

- Gebruik standaard M6x8mm-schroeven (4 stuks, niet inbegrepen) om deze TV te monteren. Het gebruik van andere schroeven, dan deze die gespecificeerd werden, zal de wandmontagesteun beschadigen en valt buiten de productgarantie.
- Neem contact op met een professionele technicus voor hulp bij de wandmontage van uw TV.
- Bevestig de tv niet aan de muur terwijl hij ingeschakeld is.
- Raadpleeg de instructies van uw wandmontagebeugel.

De achterkant van uw TV

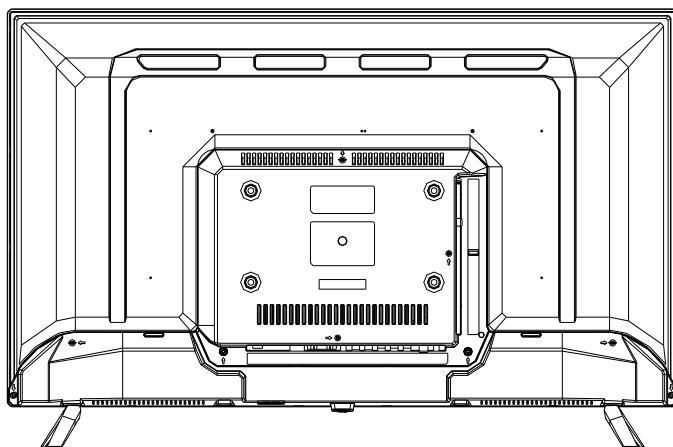

IV - De kabels aansluiten

Deze TV heeft digitale multimedia-prestaties en kan op meerdere externe apparaten worden aangesloten. Het volgende diagram geeft de verbindingen met andere video en audio weer

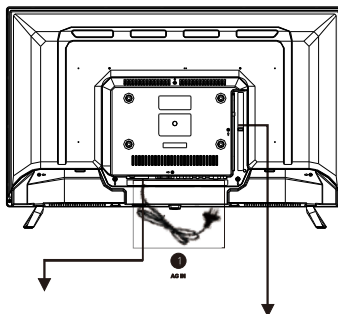

Koptelefoon

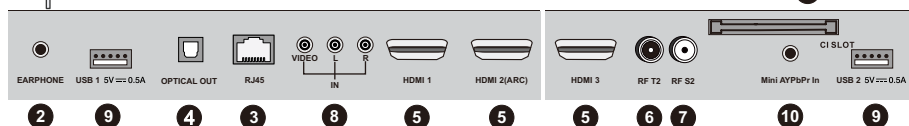

1. Wisselstroom

Wisselstroom 100-240V~ 50/60Hz

2. KOPTELEFOON UITGANG

3. RJ45

4. OPTICAL OUT

5. HDMI

High-definition multimedia-interface (Opmerking: compatibel videosignaal 480P/576P/720P/1080i/1080P/4K)

6. RF T2

DVB-T/C.

7. RF S2

DVB-S.

8. AV IN

Maak verbinding met de linkse/rechte RCA video-uitgang van een videobron.

9. USB

Open multimediatebestanden die zijn opgeslagen op het USB-apparaat. (Opmerking: compatibel formaat omvat: *.dat, *.vob, *.ts, *.mpg, *.avi, *.mkv en *.mp4 voor video, *.jpg en *.bmp voor foto, *.mp3 voor muziek)

10. MiniYPbPr IN

Component-ingangsaansluiting.

11. CI SLOT

Plaats een CI-kaart (gemeenschappelijke interface).

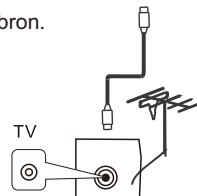

V - Afstandsbediening

1 Aan/uit-knop

Druk op deze knop om de tv in te schakelen. Druk nogmaals om naar de modus te gaan

2 DEMPEN

Druk op deze knop om het uitgevoerde geluid te annuleren.

Druk opnieuw om het normale geluidsniveau in te stellen.

3 0-9

De cijfers 0-9 worden gebruikt om direct naar het nummer van het kanaal te gaan.

4 TV/RADIO

Schakelen tussen DVB-T en radio. (Digitale radio is niet beschikbaar in landen zoals Frankrijk)

5 C

Druk op deze knop om van het huidige programma naar het vorige te gaan.

MOUSE

Schakel de muis van de afstandsbediening in of uit.

6 SLEEP

Druk op deze knop om de automatische uitschakelfunctie van de Delia LCD-televisie in te stellen.

7 NICAM/A2

Om STEREO, MONO, DUAL te kiezen in het geval van 2 talen

8 S.MODE

Druk herhaaldelijk om door de beschikbare audiomodi te bladeren

9 P.MODE

Druk herhaaldelijk om door de beschikbare beeldmodi te bladeren

10 SOURCE

Toont de lijst met signaalbronnen

11 CH+/-

Druk op de toetsen om door de tv-kanaalen te bladeren.

12 VOL+/-

Druk op de knop om het audioniveau rechtstreeks te verhogen/verlagen.

13 INFO

Bekijk de systeemstatus informatie die werd ingesteld door de actieve gebruiker.

14 ASPECT

Selecteer de beeldverhouding

15

Voer de instelling menu.



V - Afstandsbediening

- 16 FAV**
Druk op de toetsen om door de favoriete kanalen te bladeren.
- 17** 
Toegang tot de thuispagina.
- 18 OK**
Selecteer de optie vorige/volgende
▲/▼/◀/▶ Optiewaarde verhogen/verlagen.
Selecteer de optie vorige/volgende.
- 19 MENU**
Selecteer een menu
- 20 EXIT**
Ga vanuit elk menu terug naar tv kijken.
- 21 REVEAL**
Toon de verborgen tekens.
▶ Snel vooruit.
- 22 SIZE**
Wijzig de grootte van de huidige pagina.
◀ Snel terugspoelen
- 23 SUBPAGE**
Toon de huidige subpagina.
▶ Ga naar het volgende nummer of hoofdstuk
- 24 TEXT**
Toon teletekst op het scherm.
◀ Ga naar het vorige nummer of hoofdstuk
- 25 INDEX**
Vraag naar de lijst met het belangrijkste paginanummer van de tv-uitzending,
▶ Start/Pauze
- 26 HOLD**
Houd de huidige pagina vast en voorkom opnieuw.
■ Stop het afspelen
- 27 CANCEL**
Verwijder TXT op het scherm
- 28 SUBTITLE**
Roept de gewenste ondertiteling op in digitale modus.
- 29 MEDIA**
Ga direct naar de media modus (USB).
- 30 A-B**
Reproductie van fragmenten.
- 31 FREEZE**
Beeld bevroren.
- 32 REPEAT**
Herhaald afspelen (per bestand op USB).
- 33 RED/GREEN/YELLOW/BLUE**
Beschikbaar op de volgende manieren: teletekst, DVB-T en TV.

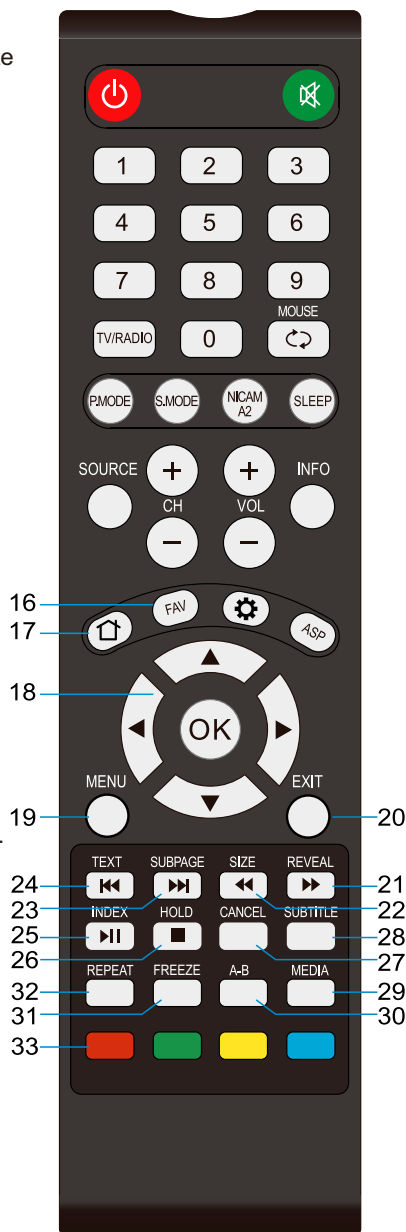

BATTERIJ INSTALLATIE

Plaats de batterijen zoals weergegeven in de volgende afbeeldingen. Zorg ervoor dat de + en - polen geplaatst zijn zoals aangegeven in het batterijcompartiment (afb. 1)

NUTTIGE DUUR VAN BATTERIJEN

- Normaal gaan de batterijen een jaar mee, zelfs als het verbruik van de batterijen afhangt van het effectieve gebruik van de afstandsbediening.
- Vervang de batterijen als de afstandsbediening niet werkt als deze in de buurt van het apparaat wordt gebruikt.
- Gebruik twee droge type AAA-batterijen (batterijen niet inbegrepen).

OPMERKING:

- Laat de afstandsbediening niet vallen, stap er niet op en sla er ook niet op. Dit kan de componenten beschadigen of een storing veroorzaken.
- Verwijder de batterijen als de afstandsbediening een lange tijd niet wordt gebruikt.

BEDIENING VAN DE TV-AFSTANDSBEDIENING

Richt de afstandsbediening op een afstand van maximaal 6 m van de afstandsbedieningssensor en binnen een hoek van 60 ° voor het apparaat (afb. 2).

OPMERKING:

- De werkatstand kan variëren, afhankelijk van de helderheid van de omgeving.
 - Richt geen lichtbronnen op de afstandsbedieningssensor.
 - Plaats geen voorwerpen tussen de afstandsbediening en de afstandsbedieningssensor.
- Gebruik de afstandsbediening niet als u tegelijkertijd de afstandsbediening van een ander apparaat gebruikt.

Afb. 1

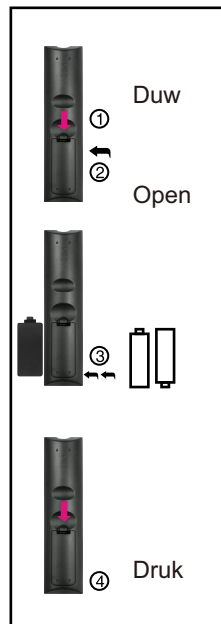

Afb. 2

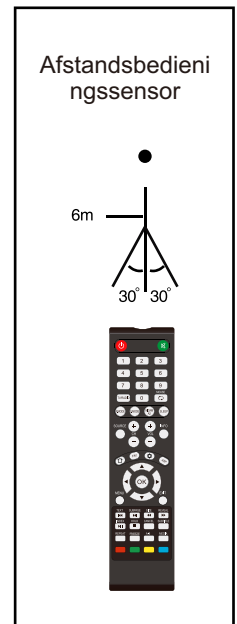

VI - Antenne-aansluitingen

We raden u aan om een 75Q-antennekabel te gebruiken om storing te voorkomen die wordt veroorzaakt door een verkeerde impedantie. De antennekabel mag niet samen met het netsnoer worden gebundeld.

Steek de 75Q-antennekabelstekker rechtstreeks in de antenneaansluiting als u kabeltelevisie gebruikt. **Opmerking:** de antenne moet regelmatig worden gecontroleerd. Als er geen duidelijk beeld beschikbaar is, schakelt u de stroom uit en controleert u de antenne zorgvuldig.

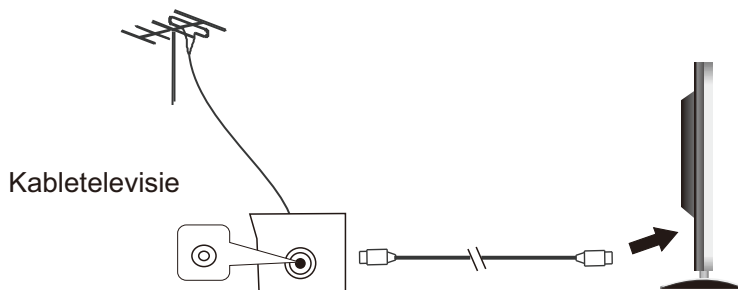

Aan/Uitzetten

1. Zorg ervoor dat alle kabels losgekoppeld zijn van de hoofdeenheid voordat u deze aansluit op de wisselstroombron.
2. Lees de instructies aandachtig door voordat u andere apparaten aansluit.

Druk nogmaals op de stand-by knop op de afstandsbediening voor de televisie. Het indicatielampje wordt groen en vervolgens is het televisiebeeld beschikbaar. Druk op de stand-by knop op de afstandsbediening of de televisie om naar de stand-by modus te gaan.

Energiebesparende en beveiligingsmodus

1. In video- of pc-toestand gaat de televisie in een lagere energie slaapstand (stand-by modus) om na enkele minuten zonder signaalgangen energiebesparing en bescherming uit te voeren.

VII - Televisieprogramma's kijken

ZORG ERVOOR DAT ALLE APPARATUUR EN HET NETSNOER GOED ZIJN AANGESLOTEN EN HET APPARAAT IS IN DE JUISTE MODUS STAAT VOOR DEZE SOORTEN BEDIENINGEN UIT TE VOEREN.

BASISBEDIENINGEN

- Druk op de AAN/UIT-knop op het apparaat of de afstandsbediening om het apparaat in te schakelen (indicator licht groen op); druk er nogmaals op om het apparaat uit te schakelen (stand-by modus) (indicator licht rood op).
- Druk op de SOURCE knop op het apparaat of op de afstandsbediening om het apparaat naar de DTV- of ATV-modus te schakelen.

SELECTEER HET GEWENSTE PROGRAMMA

1. Druk op de CH + knop om het volgende kanaal af te spelen.
 2. Druk op de CH - knop om het vorige kanaal af te spelen.
 3. Druk direct op de cijfertoetsen op de afstandsbediening om het gewenste programma te selecteren.
- OPMERKING: Druk herhaaldelijk op de knop +/- om van cijfer te veranderen.

VOLUMEREGELING

- Druk op VOL + of VOL- om het huidige volume aan te passen.
- Beschikbaar bereik: 0-100.

DEMPEN BEDIENING

- Druk op de DEMPEN knop om het geluid te dempen, druk er nogmaals op om het geluid in te schakelen.

BRONINSTELLING

- Druk op de SOURCE knop op het apparaat of op de afstandsbediening om de lijst met invoerbronnen weer te geven.
 - Druk op de OMHOOG of OMLAAG navigatieknop om de gewenste invoerbron te selecteren en druk vervolgens op OK om de selectie te bevestigen.
- Beschikbare opties: DTV, ATV, YPbPr, AV, HDMI, USB.

MULTI AUDIO-SATELLIET

- Druk op de AUDIO-knop op de afstandsbediening en gebruik de navigatieknoppen om de gewenste audiotaal te selecteren.
- OPMERKING: Zorg ervoor dat het kanaal dat u bekijkt multi-audiotalen ondersteunt om deze functie in te schakelen.

INFORMATIE-DISPLAY

- Druk op de DISPLAY-knop op de afstandsbediening om informatie over het huidige programma weer te geven.

VIII - STARTPAGINA

1.1 Startpagina

De vier basisapplicaties in ons systeem zijn de App Manager, App Store, Bestandsbeheer en Instellingen. Ze bieden de meest voorkomende beheersfuncties van het tv-systeem in de launcher aan, zoals bestandsbeheer, weersvoorspelling, tijdweergave, bladeren door tv-signalen, weergave-instellingen, enz. En onze systeemstartpagina toont een aantal aanbevelingsvideo's en u vindt er muziek- en sportvideo's die passen bij de verschillende voorkeuren van klanten.

Smart TV Launcher Overzicht

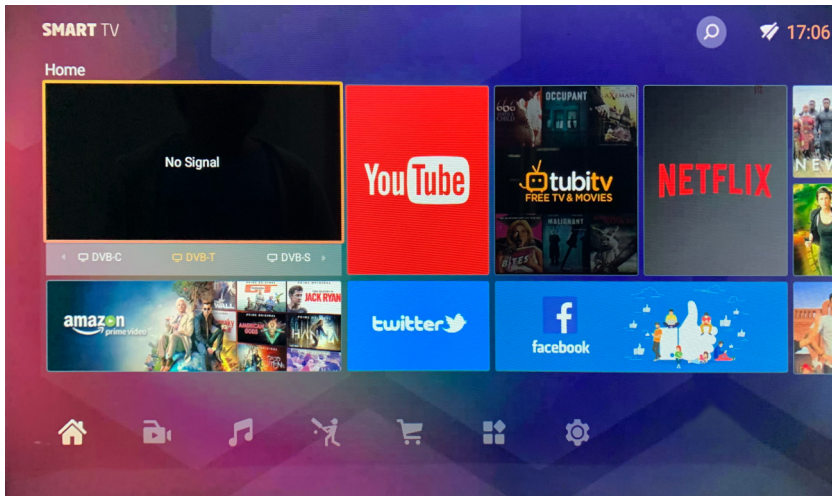

1.2 Zoeken

U kunt een app-naam invoeren om naar apps te zoeken.

Smart TV Launcher

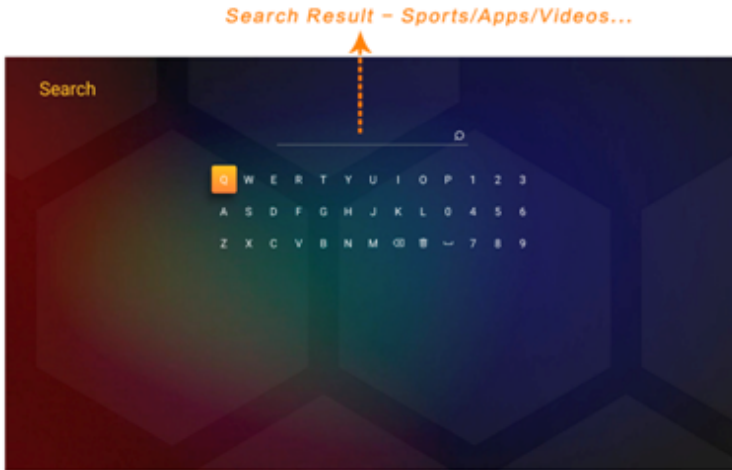

1.3 Video

In de aanbevolen afspeellijst vindt u aanbevolen films, tv-series, video's, trailers.

Smart TV Launcher-Video's

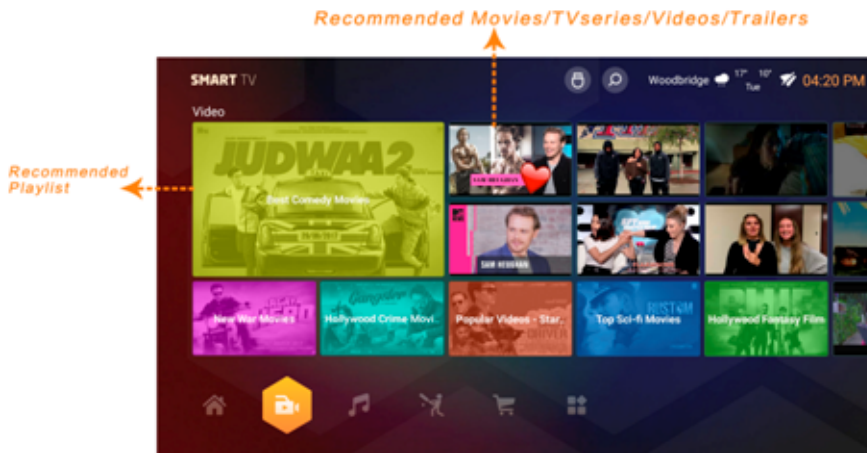

1.4 Muziek

In de aanbevolen afspeellijst vindt u singles, albums, MV, etc.

Aanbevolen sportvideo A

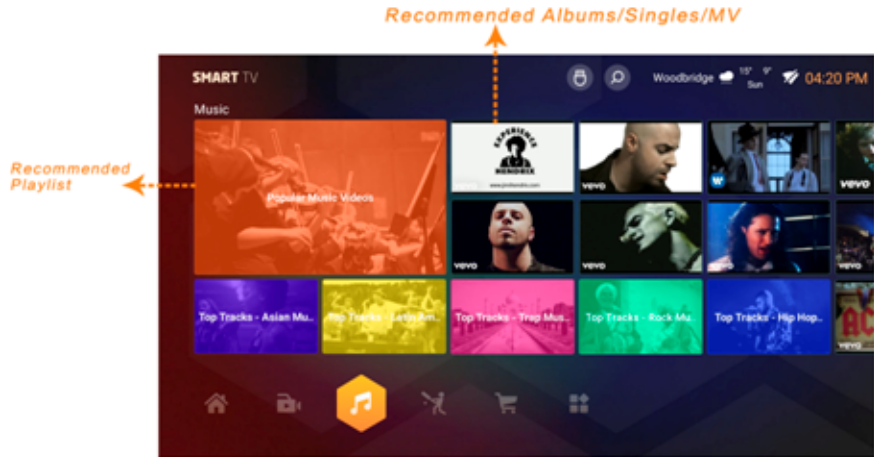

1.5 Sport

Er zijn aanbevolen sportvideo's.

Smart TV Launcher-Sport

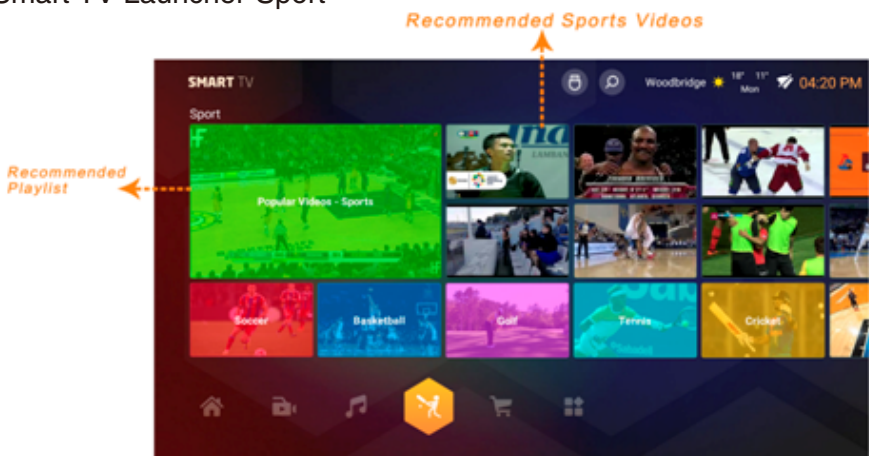

1.6 App

De tv-winkel bevindt zich aan de linkerkant van de pagina en sommige van de aanbevolen applicaties aan de rechterkant kunnen door gebruikers worden gedownload.

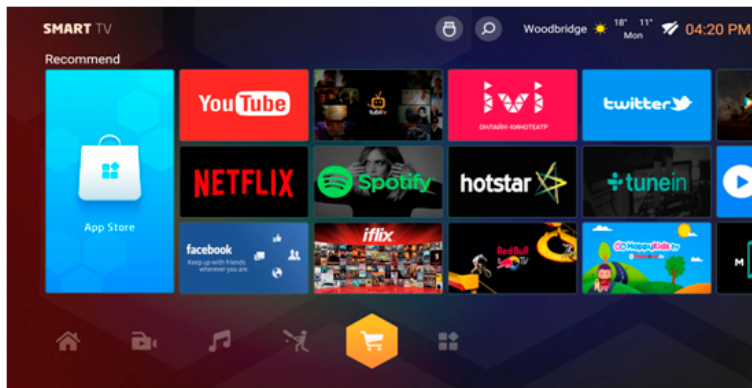

1.7 Mijn Apps

Het zijn vooraf geïnstalleerde applicaties of gebruikers installeren de applicatie.

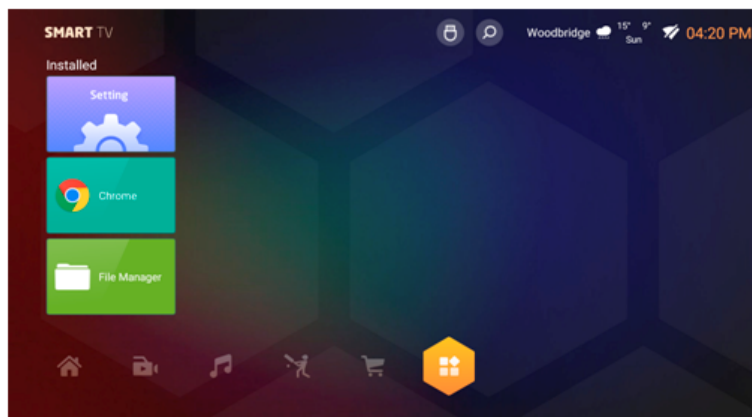

1.8 Bestandsbeheer

Het bestandsbeheer wordt gebruikt om alle bestanden in de lokale opslag en USB te doorzoeken.

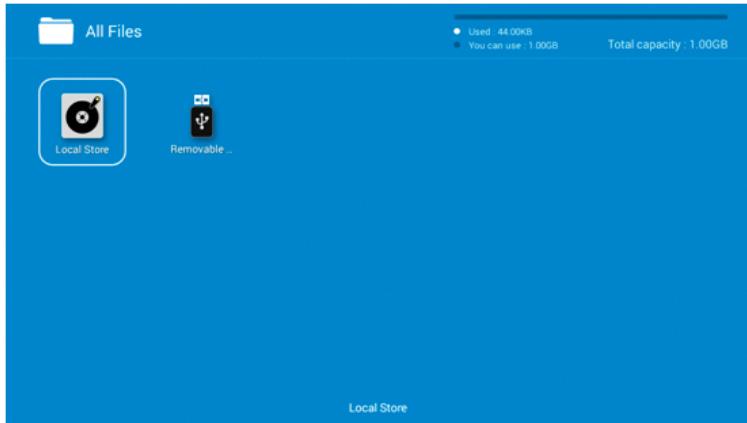

Bovendien kunt u bestandsbewerkingen uitvoeren met de menu-toets, de bestandsbewerking omvat verwijderen, kopiëren, plakken, enz.

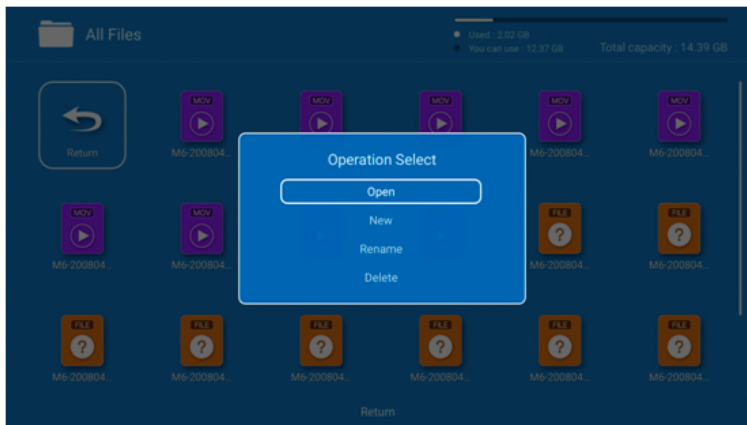

1.9 Instelling

Van links naar rechts zijn ze Netwerk, Upgrade en Geavanceerd, Herstellen, Over systeem. U kunt het netwerk configureren, de software upgraden, de taal selecteren, de tijd instellen, de fabrieksinstellingen herstellen, de softwareversie bekijken, enz.

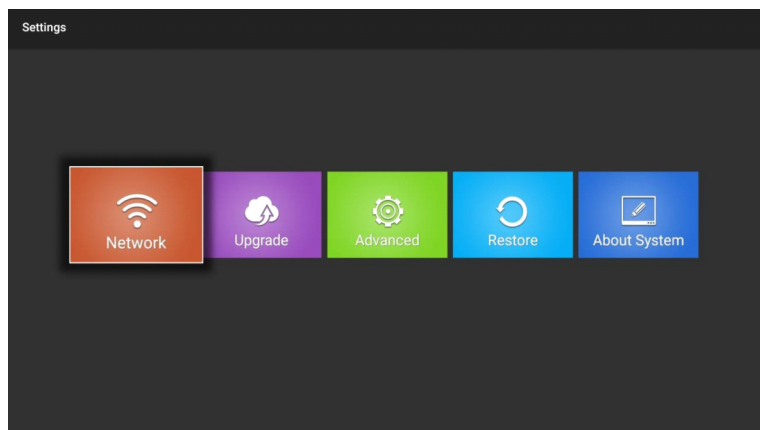

IX - TV

In de tv-bron kan de gebruiker de menu-interface van de tv openen met de menutoets. Deze interface biedt de gebruiker bepaalde rechten om tv-eigenschappen in te stellen en in totaal zijn er vijf keuzes, respectievelijk: kanaalinstelling, beeldinstelling, geluidsinstelling, tijd- en datuminstelling, andere instelling. Laat ons ze u ten slotte voorstellen.

2.1 Tv-bron

Als u in de tv-interface van kanaal wilt veranderen, kunt u op de brontoets drukken om de toepassing voor het wijzigen van de tv-bron te starten om zo verschillende kanalen te selecteren.

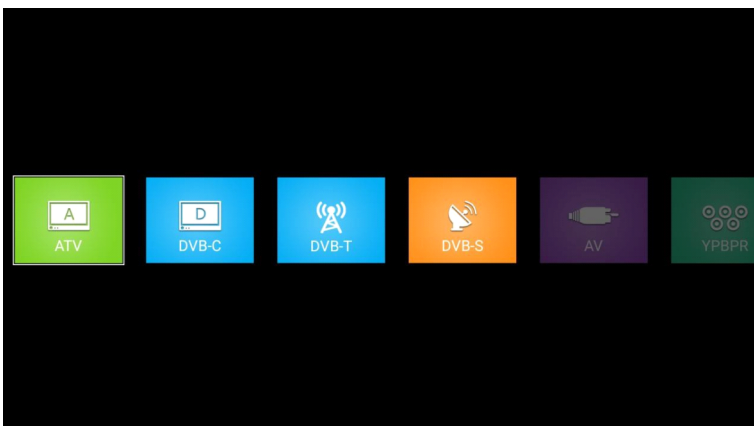
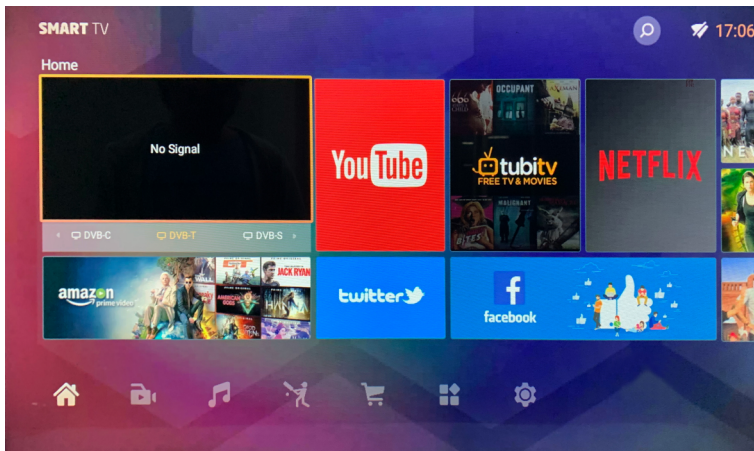

2.2 Beeldinstellingen

U kunt de weergavemodus, witbalans, verzadiging, enz. van het beeld aanpassen in de beeldmodus. U kunt de schermformaatverhouding aanpassen in de weergave-instellingen en de kleurstijl, DNR, etc. aanpassen in de geavanceerde instelling.

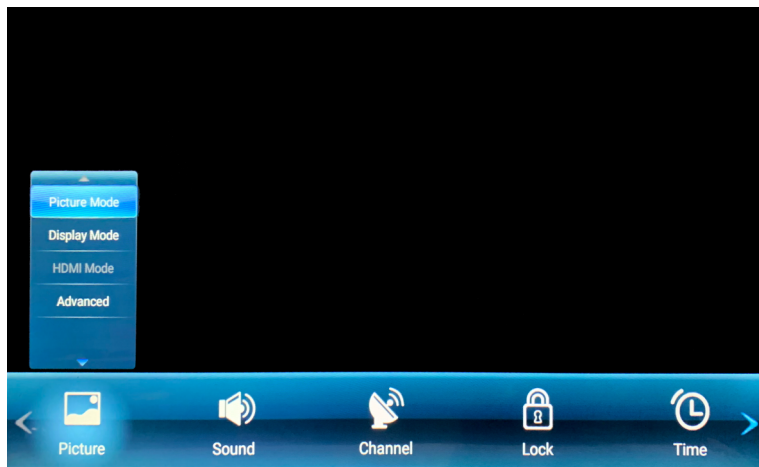

2.3 Geluidsinstelling

Hier kunt u de geluidsmodus, het geluidsuitvoer apparaat enz. instellen.

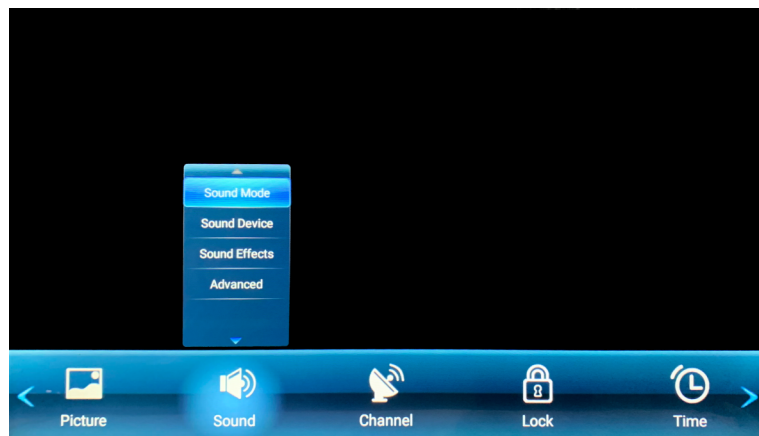

2.4 Kanaalinstelling

Hier kunt u naar kanalen zoeken, meer te weten komen over programma-informatie, de kanaalvolgorde aanpassen, kanaalnamen bewerken, enz.

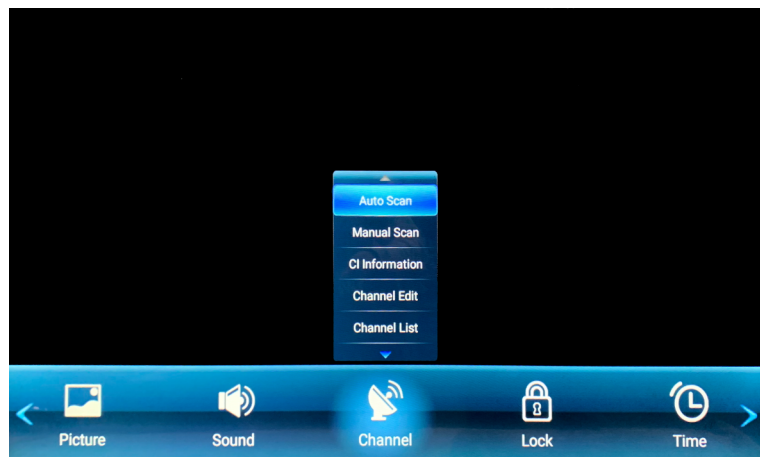

2.5 Vergrendelingsinstelling

Hier kunt u het kinderslot instellen, alleen de kanaalprogramma's afspelen die het kind kan bekijken, of een enkel kanaalslot instellen, bronvergrendeling afspelen, enz. om de zenderlijst aan te passen.

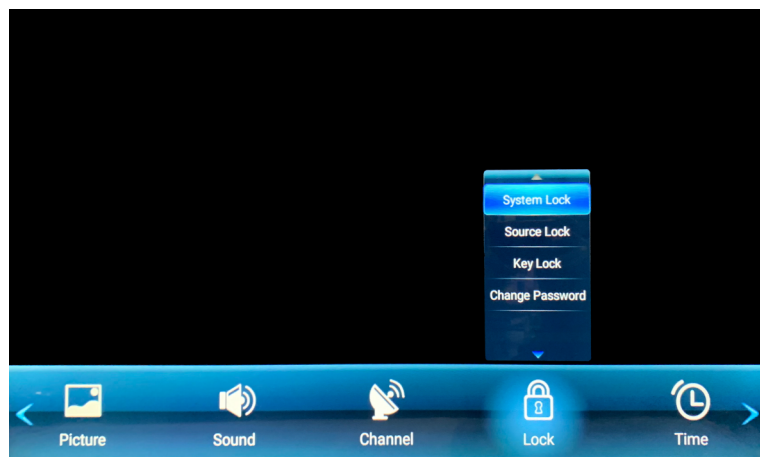

2.6 Tijdsinstelling

U kunt de weergavetijd van de tv, de schakeltijd, de weergaveduur van het menu enz. instellen.

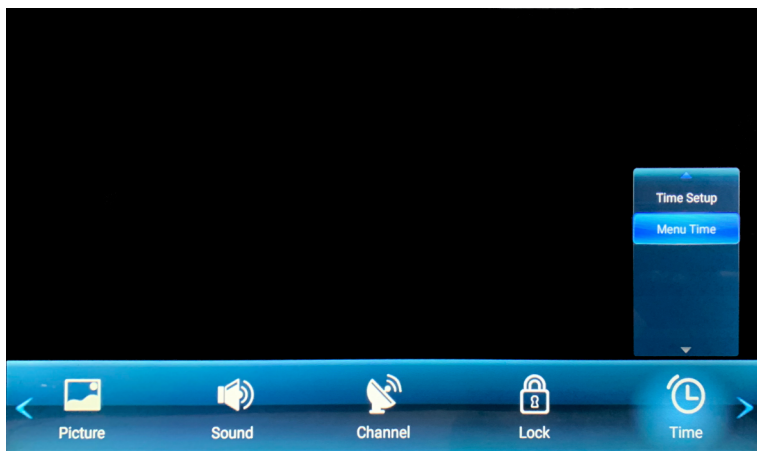

2.7 Geavanceerde instellingen

U kunt de tv-taal instellen, het CEC-apparaat aanpassen, de ondertitelingsweergave aanpassen, gebruikersinstellingen wissen, enz.

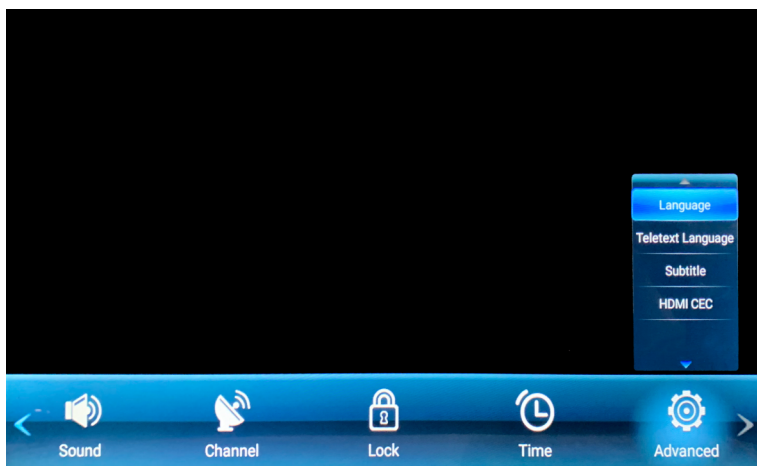

X - Belangrijke mededeling

De weergave van deze televisie bestaat uit een groot aantal kleurenpixels. Hoewel het ten minste 99,999% effectieve pixels heeft, kunnen sommige zwarte stippen of heldere vlekken (rood, groen of blauw) constant op het scherm verschijnen. Dit is een kenmerk van het scherm (volgens industriële normen) en is geen defect.





Soms kan het scherm een onverlichte pixel bevatten, die wordt gezien als een blauwe, rode, groene of zwarte stip. Dit heeft geen invloed op de werking van het product en moet als normaal worden beschouwd.

OPMERKING over defecte pixels

Uw product is met grote zorg vervaardigd. Desondanks is het mogelijk dat sommige pixels constant aan of uit blijven. Raadpleeg de onderstaande tabel over het tolerantieniveau voor defecte pixels op dit product.

Scherms grootte	Resolutie	Aantal heldere of donkere subpixels (kleurenpixels)	Aantal heldere of donkere subpixels (wit of zwart)	Ononderbroken lijn
32	1366*768	5	2	0

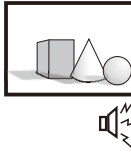
XI - Probleemoplossing

<p>Geen beeld en geluid</p> 	<p>Mogelijke oorzaken:</p> <ul style="list-style-type: none"> * Netsnoer, antenne of invoerapparaten zijn niet aangesloten; * De tv is niet ingeschakeld. <p>Oplossingen:</p> <ul style="list-style-type: none"> * Controleer het netsnoer, de antenne en invoerapparaten; * Druk op de aan/uit-toets op de afstandsbediening; * Druk op de aan/uit-toets op het apparaat om het 5 seconden uit te schakelen en vervolgens weer in te schakelen.
<p>Geen geluid</p> 	<p>Mogelijke oorzaken:</p> <ul style="list-style-type: none"> * Het volume is te laag; gedempt of geannuleerd; * Onjuist geluidssysteem. <p>Oplossingen:</p> <ul style="list-style-type: none"> * Druk op de volumetoets om het volume te verhogen; * Druk op Dempen om de Dempen-modus te annuleren. Sluit de verbinding goed aan * Wijzig het geluidssysteem in het menu.
<p>Sneeuw en ruis</p> 	<p>Mogelijke oorzaken:</p> <ul style="list-style-type: none"> * De kabel is beschadigd of raakte los; * Foute kanaalinstelling; * Foute antenne-positionering. <p>Oplossingen:</p> <ul style="list-style-type: none"> * Controleer of de aansluiting van de antennekabel, de dvd en de kabels correct is; * Reset de kanalen of stel het kanaal fijn af; * Pas de positionering van de antenne aan.
<p>Achromatische kleur</p> 	<p>Mogelijke oorzaken:</p> <ul style="list-style-type: none"> * Foute kleursysteeminstellingen; Lage chroma niveau instelling; * verkeerde antenne positionering. <p>Oplossingen:</p> <ul style="list-style-type: none"> * Wijzig het kleursysteem in het lokale systeem in het menu; * Verhoog het chroma niveau; * Pas de positionering van de antenne aan.
<p>Afstandsbediening heeft geen effect:</p> 	<p>Mogelijke oorzaken:</p> <ul style="list-style-type: none"> * Batterij is leeg; * Foute batterij plaatsing; <p>Oplossingen:</p> <ul style="list-style-type: none"> * Controleer de elektriciteit van de batterij of vervang de batterij; * Controleer of de polen van de batterij correct zijn.
<p>OPMERKING: Om CANAL + goed te kunnen bekijken met dit product, voert u een DVB-T-kanaalzoekactie uit wanneer CANAL + niet gedecodeerd is. Van 12:30 p.m. tot 1:30 p.m. Van 7:00 p.m. tot 8:30 p.m.</p>	

Neem voor elk ander probleem dat zich op uw apparaat voordoet contact op met de klantenservice

Elmarc B.V.
Kolenbranderstraat 28
2984 AT Ridderkerk
The Netherlands