

**N|I|K|K|E|I**

**32" HD LED TV**

**User manual**





**MODEL: NH3214**



# IMPORTANT WARNINGS AND SAFETY ADVICE

**We encourage you to read this user guide carefully and completely before installing and using your device.**

It is important that this user guide is kept with the device for any new consultation. If this unit is to be transferred to another person, make sure that the user guide follows the unit so that the new user can be informed of the operation of the unit. In this user guide, the following symbols are used:

	Important information about your personal safety and how to avoid damage to the device
	General information and advice
	Environmental information
	Fire hazard
	Risk of electric shock

**Important safety instructions – please read carefully and keep for future reference**

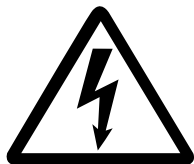

To reduce the risk of fire or electric shock, do not expose this product to water, rain or moisture. To prevent the risk of electric shock, do not remove the cover or back of this product. In case of product failure, only qualified personnel can repair. There are no user-serviceable parts inside.

**CAUTION !**

**Dangerous tension inside the product ! Do not open. Risk of electric shock ! No parts can be repaired by the end-user. Only qualified personnel can repair and maintain this product.**

If the electric cord is damaged, it must be replaced by the manufacturer or qualified after-sales personnel in order to avoid any danger.

The product must be installed in accordance with local laws. Damaged batteries must be properly disposed. In order to protect the environment, please dispose the batteries properly, in accordance with local laws (information is available at your reseller).

Remote control batteries (not included) shall not be exposed to excessive heat (e.g. from sun or fire).

### **Where to install the product**

- Place the product on a straight, rigid and stable place. Do not place the product on a carpet.
- Do not place the product on top of another that may cause overheating (for example, a receiver or amplifier).
- Do not place anything underneath the product (for example, Cds or magazines).

### **Proper ventilation**

- Place the product in a sufficiently-aerated place to avoid overheating. Allow at least 10cm spacing at the back and top of the product, and 5cm spacing on both sides to prevent overheating.
- Do not place items such as newspapers,tablecloth, curtains, in front of the ventilating openings.

### **Do not expose the product to high temperatures, moisture, water and dust.**

- The apparatus shall not be exposed to dripping or splashing. No object filled with liquids, such as vases, shall be placed on the apparatus.
- Do not place other items close to this product that may damage it (for example, objects containing water or lightened candles).
- No naked flame sources, such as lighted candles, should be placed on the apparatus.

### **Electric supply**

- Please unplug the product in case of prolonged non-use.



- If the supply cable is damaged, it must be replaced by the manufacturer or qualified after-sales personnel to avoid any danger.
- This product must be connected to an electrical supply 100-240V ~ 50/60Hz.
- The mains plug is used as the disconnect device, so the disconnect device shall remain readily operable

## **WARNING**

Never place a television set in an unstable location. A television set may fall, causing serious personal injury or death. Many injuries, particularly to children, can be

avoided by taking simple precautions such as:

- Using cabinets or stands recommended by the manufacturer of the television set.
- Only using furniture that can safely support the television set.
- Ensuring the television set is not overhanging the edge of the supporting furniture.
- Not placing the television set on tall furniture (for example, cupboards or bookcases) without anchoring both the furniture and the television set to a suitable support.
- Not placing the television set on cloth or other materials that may be located between the television set and supporting furniture.
- Educating children about the dangers of climbing on furniture to reach the television set or its controls.
- In case this television set is to be relocated to a different location, please keep in mind and apply the above safety instructions.

## **Information about the meaning of the conformity marking**

The CE marking indicates that the product meets the main requirements of the European Directives 2014/35/EU (Low Voltage), 2014/30/EU (Electromagnetic Compatibility), 2011/65/EU (Restriction of the use of certain hazardous substances in electronic equipment), 2014/53/EU (Radio equipment).

**Technical Specification:**

Name: Television Product

Net Weight: 3.6Kg

Operation Temperature: 0°C~40°C

TV Reception System: DVB-T2/C,DVB-S2

**Auto Standby**

In order to save energy, the electricity consumption of this product has been reduced in both operation mode and standby mode. Furthermore, if no operation is carried out for four consecutive hours, the unit will automatically enter standby mode. Simply press the Standby button on the remote control to switch the unit back to operation mode.

**Product Introduction**

Congratulations! You have chosen the latest generation high definition television. Endowed with high display quality and light weight, it is power-saving and radiationless with high sensitivity television reception. The new generation television will bring you safe & comfortable brand new visual experience. Thank you for purchasing and using our products!

**Accessories**

User manual x1

Remote control x1

## Safety

Please immediately pull out the AC power plug of adapter if there is abnormal sound or smell or it has sound but no picture, and contact with maintenance station after confirming no abnormality.

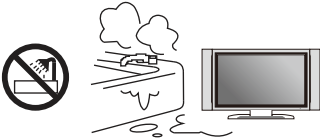

TV should be kept free from rain, damp and dust for prevention of electric shock and short circuit.

TV should be kept from high temperature heating objects or direct sunlight. TV should be placed with good ventilation.

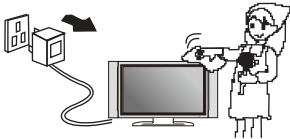
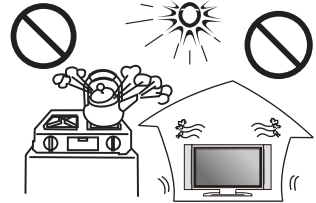

If necessary, you may clean the display with soft and clean cotton after pulling out the power plug, but do not emphatically and repeatedly wipe. Scraping, tapping or striking the display with hard object or wiping the display with grinding object is forbidden.

Do not wipe the machine with naphtha or thinner, which will lead to transformation of enclosure or breakage of coating. It may result in dirt if the machine has been contacting with rubber or ethane for long time.

It's forbidden to contact the display with organic solvents such as alcohol or gasoline or chemical solvent such as acid or alkali, etc.

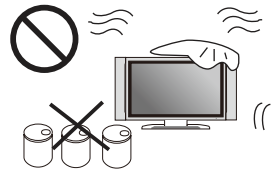

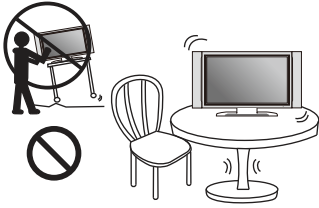

Do not put TV on unstable or shaky place

Please do not place the power line or signal line across walkway or at place where people usually come and go in case the line to be trampled.  
Do not overload the power line or power socket.

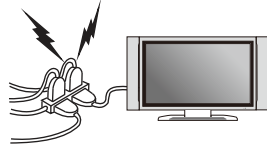

Please do not disassemble the back cover by non professionals as it has high voltage in the machine, in case for electric shock; and the internal adjustment and check should be conducted by professionals.

Do not put water container such as cosmetics or medicine liquid on TV.  
Please pull out the plug and contact the maintenance station if there are abnormal objects or water in TV.

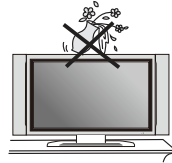

Please pull out the power plug of adapter in lightning strike, and pull out cable TV plug or outdoor antenna plug, in case the TV to be damaged.  
Do not contact the lead-in line of antenna.

## Table Of Contents

Important warnings and safety advice	01
I - Control Panel	09
II - Base Installation Guide	10
III - Wall Mounting instructions	11
IV - Connecting Cables	12
V - Remote Control	13
VI - Antenna Connections	16
VII - Watching Television Programs	17
VIII - First Time Installation	18
A - Channel	22
B - Picture	24
C - Sound	25
D - TIME	26
E - Setup	27
F - LOCK	29
IX - Important Notice	30
X -Troubleshooting	31

This user guide is available in the following languages:

NR (translated from the original)

FR (version originale)

EN (translated from the original)

Any other translation would be a translation of the original version.

This user guide, its possible modifications or any new version, is available on our website.

Congratulations! You have chosen the latest generation high definition television. Endowed with high display quality and light weight, it is power-saving and radiationless with high sensitivity television reception. The new generation television will bring you safe & comfortable brand new visual experience.

Thank you for purchasing and using our products!

## I - Control Panel

The command buttons are at the back of the TV.  
Introduction for Each Key

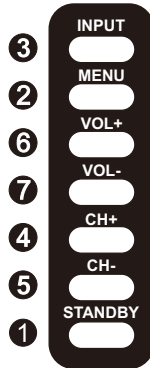

**1** STANDBY

Turn the TV on or enter into standby mode.

**2** MENU

Enter/exit the main menu.

**3** INPUT

Signal source selection button.

**4** CH +

Channel upwards short cut key; skip to next channel no. and select the next option in the menu

**5** CH -

Channel downwards short cut key; skip to previous channel no. and select the previous option in the menu.

**6** VOL +

Volume increasing short cut key; enter into the next menu and adjust OSD options (increasing).

**7** VOL -

Volume decreasing short cut key; enter into the next menu and adjust OSD options (decreasing).

## II - Base Installation Guide

### The Way Of Installing Base:

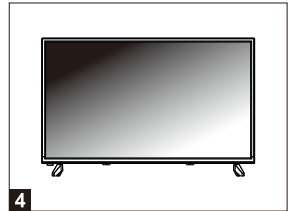
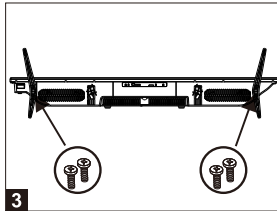
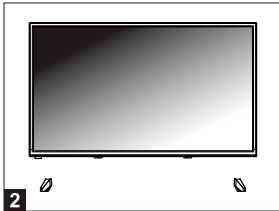
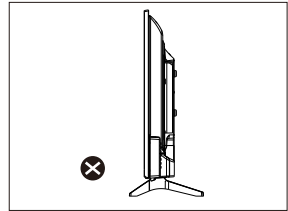
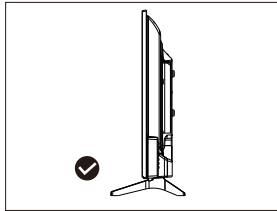
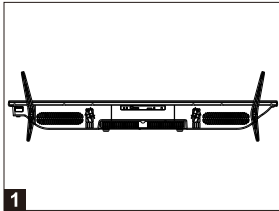

1. Please put the base on the desk as shown figure 1.  
(the stand approximately 180 degrees from horizontal).
2. Put the hole of the base upright into shaft of unit(as shown figure 2).
3. Fix the stand and the screen with 4 screws (figure 3)
4. The rendering after installed (as shown figure 4).

### The Way Of Unloading Base:

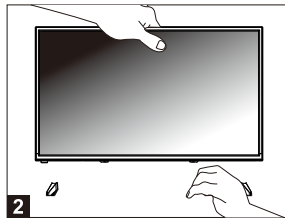
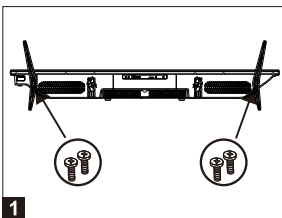

1. Please remove the screw between the base and shaft (as shown figure 1).
2. Left hand hold the cabinet of the unit, right hand hold the base then remove the stand. (as shown figure 2)

### III - Wall Mounting instructions

- Use standard M4x8mm screws (4 pieces, not included) to mount this TV. Using different screws as specified will damage the wall mounting support and will be outside the scope of product guarantee.
- Contact a professional technician for assistance when wall mounting your TV.
- Do not wall mount the TV while TV is turned on.
- Refer to the instruction of your wall mounting bracket.

#### Back of your TV

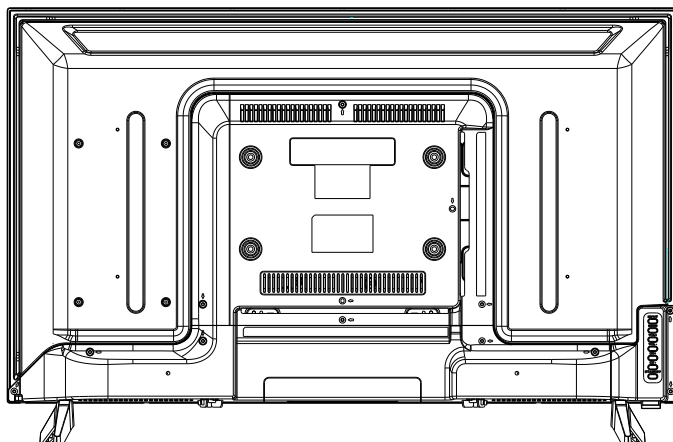



## IV - Connecting Cables

This TV has digital multimedia performance and can be connected to multiple external devices. The following diagram presents the connections to other video and audio

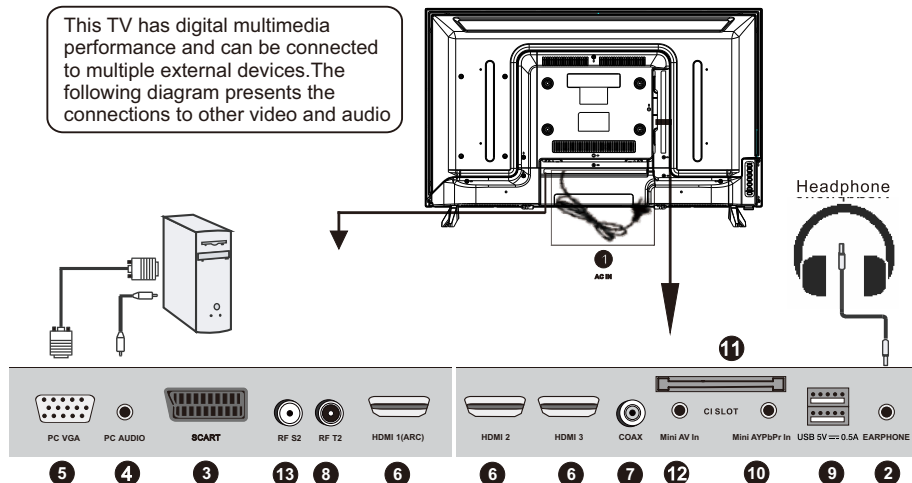

### 1. AC

AC 100-240V~ 50/60Hz

### 2. EARPHONE OUTPUT

### 3. SCART INPUT

### 4. PC AUDIO

PC audio input.

### 5. VGA

Connect with the D-sub 15 pin signal cable to your computer.

### 6. HDMI

High-definition multimedia interface (Note: compatible video signal 480P/576P/720P/1080i/1080P)

### 7. COAXIAL

Digital TV sound output.

### 8. RF T2

DVB-T/C.

### 9. USB

Access multi-media files stored in the USB device.

(Note: compatible format includes: \*.dat, \*.vob, \*.ts, \*.mpg, \*.avi, \*.mkv, and \*.mp4 for video, \*.jpg and \*.bmp for photo, \*.mp3 for music. )

### 10. MiniYPbPr IN

Component input terminal.

### 11. CI SLOT

Insert a CI (common interface) card.

### 12. MiniAV IN

Connect to the left/right RCAvideo out connection of any vide resource.

### 13. RF S2

DVB-S.

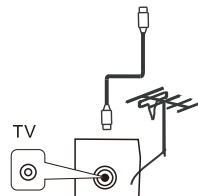

## V - Remote Control

### 1 Power

Press this button to switch on the TV. Press again to enter the mode

### 2 MUTE

Press this button to cancel the output sound. Press again to set the normal audio level.

### 3 0-9

Figures 0-9 are used for directly the number of the input channel.

### 4 TV/RADIO

Switch between DVB-T and RADIO. (Digital radio is not available in countries such as France)

### 5 RECALL

Press this button to switch to the current program to the previous one.

### 6 SLEEP

Press this button to set the Delia LCD Television automatic switch-off function.

### 7 NICAM/A2

To choose STEREO, MONO, DUAL in the case of two languages.

### 8 S.MODE

Press repeatedly to scroll through the available audio modes

### 9 P.MODE

Press repeatedly to scroll through the available picture modes

### 10 SOURCE

Displays the list of signal sources in

### 11 CH+/-

Press the keys to scroll through the TV channels.

### 12 VOL+/-

Press the button to increase / decrease the audio level directly.

### 13 INFO

View the system status information set by the active user.

### 14 ASPECT

Select the aspect ratio

### 15 FAV

To preview the favorite channel list.

### 16 FAV+/FAV-

Press the keys to scroll through the favorite channels.

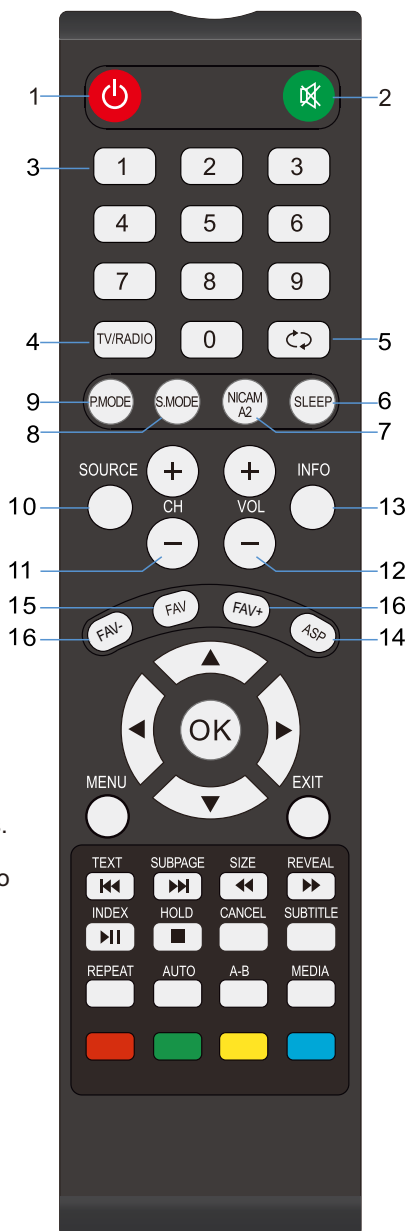

## V - Remote Control

- 17 OK**  
Select the option previous/next  
▲/▼/◀/▶ Increase / decrease option value.  
Select the option previous/next.
- 18 MENU**  
Select a menu.
- 19 EXIT**  
Return to TV viewing from any menu.
- 20 REVEAL**  
Display the characters hidden.  
▶ Fast Forward.
- 21 SIZE**  
Change the size of current page.  
◀ Fast Rewind
- 22 SUBPAGE**  
Display the current sub-page.  
▶▶ Go to the next track or chapter
- 23 TEXT**  
Display the teletext on screen.  
◀◀ Go to the next track or chapter
- 24 INDEX**  
Ask for the list of main Tv letter broadcast page number,  
▶ Start/Pause
- 25 HOLD**  
Hold the current page and prevent again.  
■ Stop playback
- 26 SUBTITLE**  
Recalls you preferred subtitle in digital mode.
- 27 CANCEL**  
Delete TXT on screen
- 28 MEDIA**  
Enter into the media mode(USB)directly.
- 29 A-B**  
Reproduction of fragments.
- 30 AUTO**  
Automatically adjust the PC/VGA screen.
- 31 REPEAT**  
Repeated playback(per file in USB).
- 32 RED/GREEN/YELLOW/BLUE**  
Available in the following ways:televideo,  
DVB-T e TV.

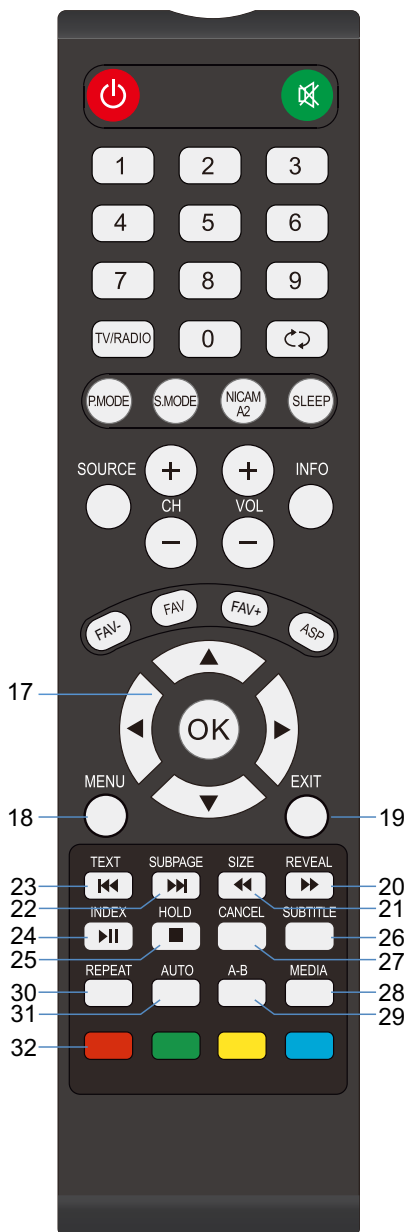

## BATTERY INSTALLATION

Install the batteries as shown in the following figures. Make sure the + and - terminals are positioned as indicated in the battery compartment (Fig. 1)-

### USEFUL DURATION OF BATTERIES

- Normally the batteries last for a year, even if the consumption of the batteries depends on the effective use of the remote control.
- If the remote control does not work when it is used near the appliance, replace the batteries.
- Use two dry type 2xAAA batteries (batteries not included ).

#### **NOTE:**

- Do not drop, step on or otherwise hit the remote control. This could damage the components or cause a malfunction.
- If the remote control is not used for a long time, remove the batteries.

### OPERATION OF THE TV REMOTE

Point the remote control at a distance of no more than 6 m from the remote sensor and within an angle of 60 ° in front of the appliance (Fig. 2).

#### **NOTE:**

- The operating distance may vary depending on the brightness of the environment.
- Do not aim light sources at the remote sensor.
- Do not place any object between the remote control and the remote control sensor..
- Do not use this remote control when using the remote control of another device at the same time.

**Fig. 1**

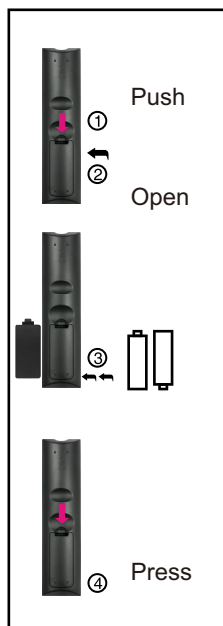

**Fig. 2**

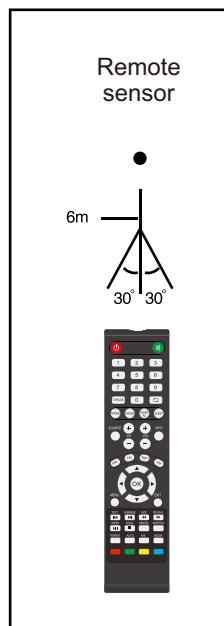

## VI - Antenna Connections

We recommend you use a 75Ω antenna cable so as to eliminate the disturbance caused by impedance mismatching. The antenna cable shall not be bundled together with the power cord.

Directly insert the 75Ω antenna cable plug into the antenna socket when applying cable television.

Note: The antenna should be checked periodically. If clear image is not available, shut down the power and then carefully check the antenna.

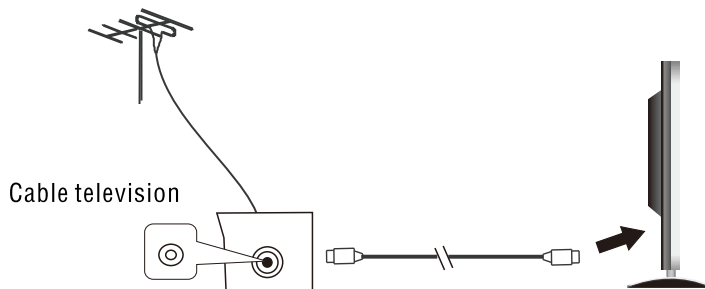

### Power-on/Power-off

1. Make sure all cables are disconnected from the main unit before connecting to the AC power source.
2. Read the instructions carefully before connecting other devices.

Press the standby button again on the remote control for the television the indicating lamp becomes green, and then television image is available.

Press the standby button on the remote controller or the television to enter into standby state.

### Power-saving & protection mode

1. In video or PC state, the television will enter into lower power sleep state (standby state) to conduct power saving and protection after several minutes with no signal inputs.

## VII - Watching Television Programs

MAKE SURE ALL THE EQUIPMENTS AND POWER CORD ARE CONNECTED PROPERLY AND THE UNIT IS SET IN CORRECT MODE BEFORE KINDS OF OPERATIONS.

### BASIC OPERATIONS

- Press POWER button on the unit or remote control to power ON the unit (indicator will glow green); press it again to power OFF (standby mode) the unit (indicator will glow red).
- Press SOURCE button on the unit or remote control to switch the unit to DTV or ATV mode.

#### SELECT DESIRED PROGRAM

1. Press CH+ button to play next channel.
2. Press CH- button to play previous channel.
3. Press number buttons on remote control directly to select desired program.

NOTE: Press -/-- button repeatedly to switch the digit.

#### VOLUME CONTROL

- Press VOL+ or VOL- to adjust the level of current volume.
- Available range: 0-100.

#### MUTE CONTROL

- Press MUTE button to mute the sound, press it again to turn on the sound.

#### SOURCE SETTING

- Press SOURCE button on the unit or remote control to display the input source list.
  - Press UP or DOWN navigation button to select desired input source, then press OK button to confirm selection.
- Available options: DTV, ATV, YPbPr, SCART, AV, HDMI, USB, VGA.

#### MULTIAUDIO SATLLITE

- Press AUDIO button on remote control and use navigation buttons to select desired audio language.

NOTE: To enable this function, make sure that the channel you are viewing supports multi-audio languages.

#### INFORMATION DISPLAY

- Press DISPLAY button on remote control to display information of current program.

## VIII - First Time Installation

- The unit contains different setting menus. Once the initial programming is entered, it will be remained in the memory until change, and the unit can always be operated under the same conditions.
- The settings will be remained in the memory until the settings are changed, even after setting the player to standby mode.

Common procedure for initial settings

- Press MENU button on the unit or remote control to display the main menu.
- Press UP/DOWN/LEFT/RIGHT navigation buttons to move the cursor.
- Press OK or RIGHT navigation button to enter submenu.
- Press MENU button to save current setting and return to previous menu page.
- Press EXIT button to exit menu page.

First Time Installation

- Connect to power source and turn on this TV, then below setup page will display on the screen.
- Press UP/DOWN navigation button to move the cursor.
- Press LEFT/RIGHT navigation button to select an option.

Step 1

OSD Language: select the on-screen menu language.

Country: select your country.

Energy Model: select Home or Store mode.

Step 2

- When Step 1 finished, press OK to enter next page.
- Use UP/DOWN navigation button to highlight an option and press OK to enter subpage.
- Select Tune Type and Digital Type using navigation buttons and press OK to start auto tuning.

NOTE: Items following Digital Type are adjustable only when Digital Type is DVB-T / C and these items vary for different digital type.

- Select an available input source.

NOTE: To play an external device, connect it to related terminal on TV back first.

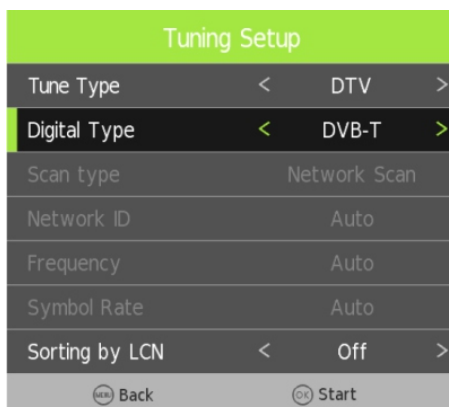
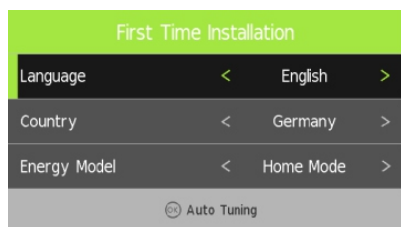

## QUICK SELECT

When viewing an available channel, press CH.LIST button on remote control to enter Channel List menu page.

- Press UP or DOWN navigation button to select preferred channel.
- Press LEFT/RIGHT navigation button to select a channel group.
- Press OK button to confirm selection.

## TELETEXT

- Press TEXT button on remote control to display the available teletext information and press it repeatedly to stop playing the teletext.

## TV/RADIO (FOR DTV MODE ONLY)

- Press TV/RADIO button on remote control to switch the unit between TV and radio mode.

## SUBTITLE

- Press SUBTITLE button on remote control repeatedly to select desired subtitle.

NOTE: To enable this function, make sure that the channel you are viewing supports multi-subtitle.

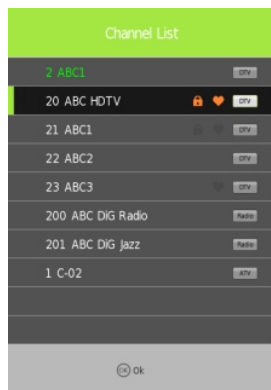



## MEDIA PLAYBACK

- Press SOURCE button on the unit or remote control to switch the unit to USB mode.
- Insert a USB memory device into USB slot before following operations.
- Press UP/DOWN/LEFT/RIGHT navigation button to move the cursor.
- Press EXIT button to return to previous page.

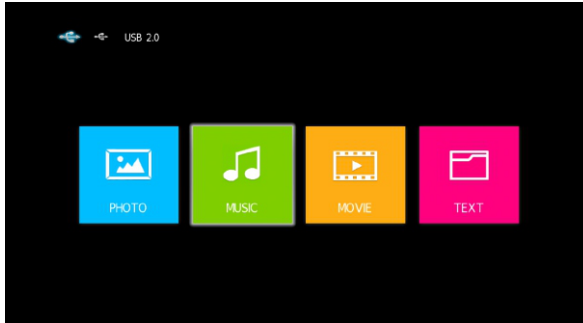

### Photos

- Press LEFT/RIGHT navigation button to select "Photos" in the main menu and press OK button to enter it.
- Use navigation buttons to select a file and press OK button to add to play list.
- Press ► button to start playback.
- Press DISPLAY button to show / dismiss the tool bar. Use navigation buttons to select desired option and press OK to confirm it.

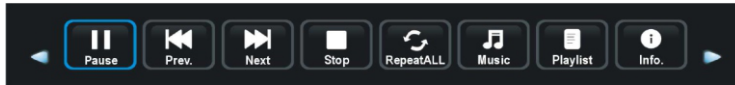

### 2. Music

- Press LEFT/RIGHT navigation button to select "Music" in the main menu and press OK button to enter it.
- Use navigation buttons to select a file and press OK button to add to play list.
- Press ► button to start playback.
- Use navigation buttons to select desired option and press OK to confirm it.
- Press EXIT button to return.

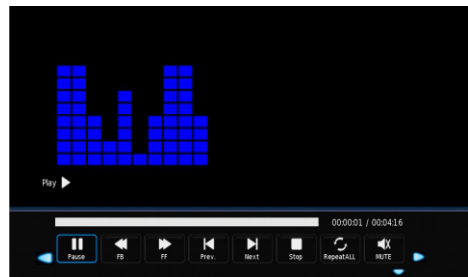

### 3. Movie

- Press LEFT/RIGHT navigation button to select "Movie" in the main menu and press OK button to enter it.
- Use navigation buttons to select a file and press OK button to add to play list.
- Press ► button to start playback.
- Press DISPLAY button to show / dismiss the tool bar. Use navigation buttons to select desired option and press OK to confirm it.

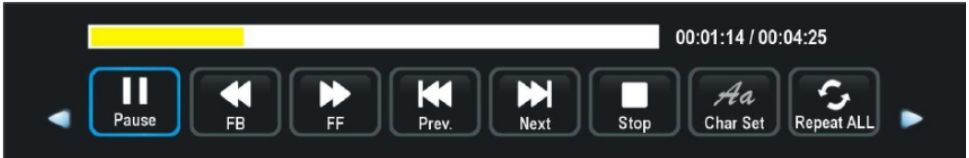

- Press EXIT button to return.

### 4. Text

- Press LEFT/RIGHT navigation button to select "Text" in the main menu and press OK button to enter it.
- Use navigation buttons to select a file and press OK button to add to play list.
- Press ► button to start playback.
- Press DISPLAY button to show / dismiss the tool bar. Use navigation buttons to select desired option and press OK to confirm it.

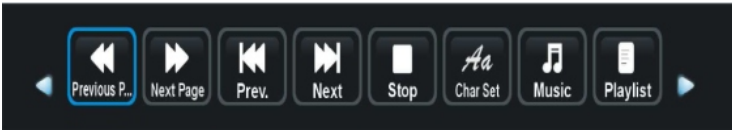

- Press EXIT button to return.

Remote operations when playing multimedia files:

- Press ► / ■ button on remote control to play or pause playing.
- Press ■ button on remote control to stop playing.
- Press ◀◀ button on remote control to move fast backward.
- Press ▶▶ button on remote control to move fast forward.
- Press ◀◀ button on remote control to play previous file.
- Press ▶▶ button on remote control to play next file.

NOTE: To play your multimedia files, make sure you have selected correct icon in the main menu of MEDIA PLAYBACK. That is to say, you can only play Photo files in PHOTO item, Music files in MUSIC item and so on.

## Channel

1. Press the "MENU" button on the remote control to enter the OSD menu, then press "OK" button to select the "Channel" menu.
2. Press the "▶" button to enter the "Channel" menu setting, use "▲ / ▼" to move the menu bar, and then press "▶" button to adjust the value of selected item.
3. Press "MENU" button to return to upper menu.

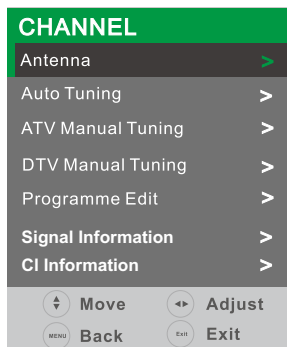
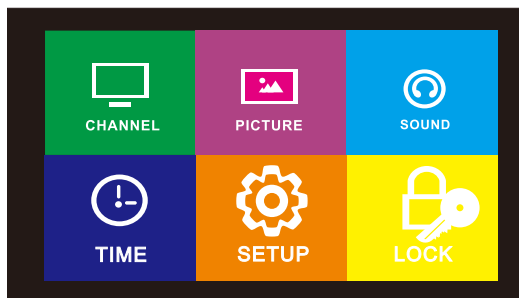

### Antenna

Press "▶" navigation button to select DVB-T or DVB-C.

### Auto Tuning

Press OK or RIGHT navigation button to enter it. Use navigation buttons to set the Country, Tuning Type and LCN.

NOTE: Users can see and set Tune Type and following items only when "Antenna" is DVB-C.

- When finished above settings, highlight "Auto Scan" and press OK to start program tuning.



### ATV Manual Tuning

Press OK or RIGHT navigation button to enter it. Use LEFT/RIGHT navigation button to select the channel. Then press OK button to start searching. Current channel: to select the current channel. Color system: to select the preferred color system. Sound system: to select the preferred sound system. Fine tuning: fine tuning of the frequency. AFC: activate / deactivate automatic control of the



### DTV Manual Tuning

- Press OK or RIGHT navigation button to enter it.
- Use navigation buttons to adjust the select the desired channel number, start the search by pressing the OK button.

### Programme Edit

Press OK or RIGHT navigation button to enter it. Press UP/DOWN navigation button to highlight desired channel.

Press RED button on remote control to delete highlighted channel.

Press YELLOW button on remote control to enter MOVE mode. Then use UP/DOWN navigation button to select preferred position and press YELLOW button again to move it.

Press BLUE button on remote control to skip highlighted channel.

press the FAV to add the favorite channels.

### Signal information

This item is used to display signal details, for example: signal quality and strength.

### CI information

When an available CAM (Conditional Access Module) card is connected to the CI slot, the users can view related information or manage your CAM card.

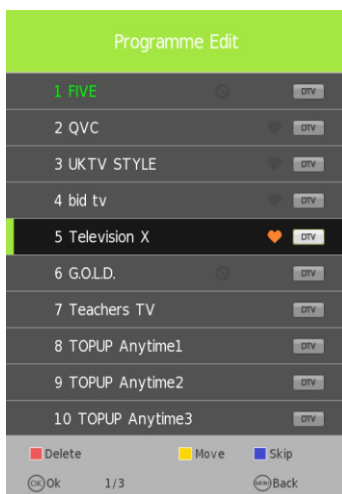

## Picture

1. Press the "MENU" button on the remote control to enter the OSD menu, then press "▶" button to select the "Picture" menu.
2. Press the "OK" button to enter the "Picture" menu setting, use "▲ / ▼" to move the menu bar, and then press "◀ / ▶" button to adjust the value of selected item.
3. Press "MENU" button to return to upper menu

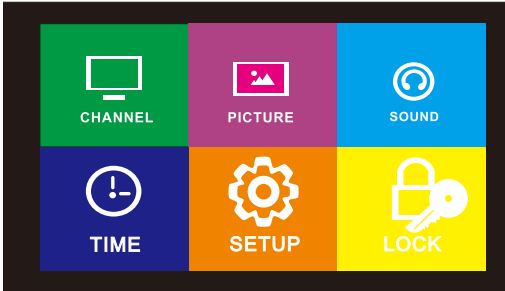

### Picture Mode

Available options: Personal, Mild, Standard, Dynamic.

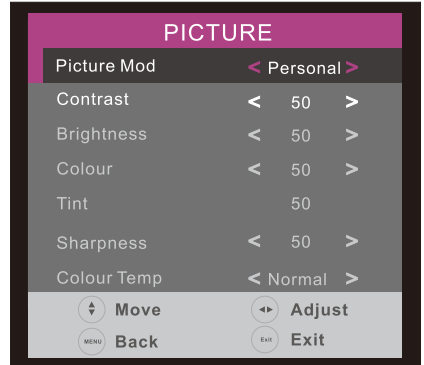

### Contrast

The contrast value of picture can be adjusted from 0-100.

### Brightness

The brightness value of picture can be adjusted from 0-100.

### Colour

The colour saturation value of picture can be adjusted from 0-100.

### Tint

This item is used to adjust the tone of color in NTSC system from 0-100.

### Sharpness

The sharpness value of picture can be adjusted from 0-100.

**NOTE:** The value of Brightness, Contrast, Color, and Sharpness is adjustable only in User picture mode.

### Colour Temp

This item is used to adjust the optimum colour temperature for suitable viewing.

Available options: Normal, Cold, Warm

### Noise Reduction

This item is used to eliminate the image noise to gain better image effect.

Available options: Off, Low, Medium, High.

### SCREEN

setup the PC.

### Dynamic CR

Dynamic Contrast ON/OFF.

### Face Color

Adjust this option if face color displayed on screen looks a little abnormal.

Available value: -50, -40, -30, -20, -10, 0, 10, 20, 30, 40, 50.

## Sound

1. Press the "MENU" button on the remote control to enter the OSD menu, then press "▶" button to select the "Sound" menu.
2. Press the "OK" button to enter the "Sound" menu setting, use "▲ / ▼" to move the menu bar, and then press "◀ / ▶" button to adjust the value of selected item.
3. Press "MENU" button to return to upper menu.

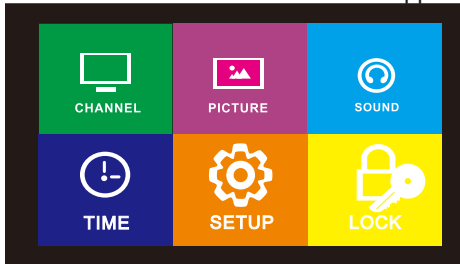

### Sound Mode

Available options: Standard, Movie, Music, Sports, Personal.

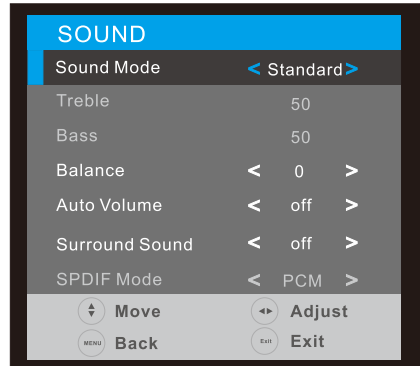

### Treble

This item is used to adjust the level of higher-pitched sounds from 0-100.

NOTE: The value of Bass and Treble is adjustable only in Personal sound mode.

### Bass

This item is used to adjust the level of lower-pitched sounds from 0-100.

NOTE: The value of Bass and Treble is adjustable only in Personal sound mode.

### Balance

This item is used to adjust the audio output between left and right speaker from -50 to 50.

### Auto Volume

An automatic volume control automatically adjusts the volume or loudness, set it "ON" for an ambient volume to make the audio signal better heard.

### Surround Sound

Press the "▲ / ▼" button to select the "Surround Sound" item, and then use "▶" button to turn the surround sound function TruSurround/off.

### SPDIF Mode

Available options: Auto, PCM, Off.

### AD Switch

This item is used to turn on/off Audio Description function. For Visually Impaired users, this function can help to know a certain scene or action through the narration, instead of see it.

#### NOTES:

- AD Switch function works only when you are viewing programs that contain related narration information.
- The users can adjust AD Volume when AD Switch is on.

## TIME

1. Press the "MENU" button on the remote control to enter the OSD menu, then press "▲ / ▼" button to select the "Time" menu.
2. Press the "OK" button to enter the "Time" menu setting, use "▲ / ▼" to move the menu bar, and then press "▶" button to adjust the value of selected item.
3. Press "MENU" button to return to upper menu.

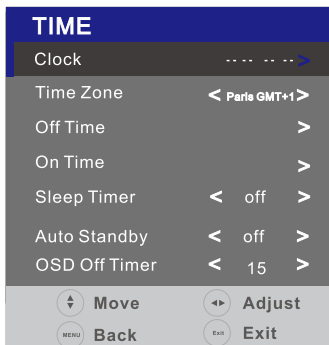
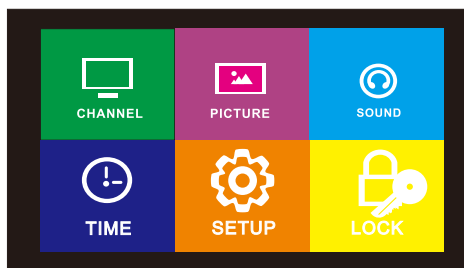

### **Clock**

It displays current system time when an available channel was saved.

### **Time Zone**

This item is used to select desired time zone.

### **Off Time**

This item is used to set the time to turn off the TV.

### **On Time**

This item is used to set the time to turn on the TV.

### **Sleep Timer**

This item is used to set the automatic sleep time when no signals.

Available options: Off, 10min, 20min, 30min, 60min, 90min, 120min, 180min, 240min

### **Auto Standby**

This item is used to select desired Auto Sleep (standby) duration when no operations were done through the remote control.

Available options: Off, 3/4/5 hours.

### **OSD off Timer**

This item is used to select desired OSD menu active time.

Available options: 5/10/15/20/30/35 seconds.

## Setup

1. Press the "MENU" button on the remote control to enter the OSD menu, then press "▲ / ▼" "▶" button to select the "Tine" menu.
2. Press the "OK" button to enter the "Tine" menu setting, use "▲ / ▼" to move the menu bar, and then press "▶" button to adjust the value of selected item.
3. Press "MENU" button to return to upper menu.

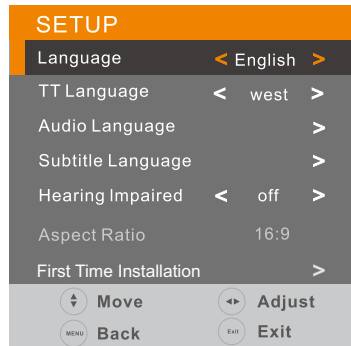
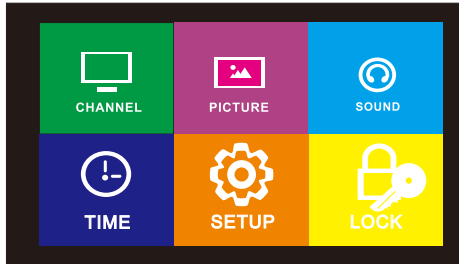

### Language

This item is used to select desired on-screen display language.

### TT Language

This item is used to select desired teletext language.

### Audio Language

This item is used to select desired audio language.

### Subtitle Language

This item is used to select desired subtitle language.

### Hearing Impaired

This item is used to turn on/off Hearing Impaired function. For Hearing Impaired users, this function can assist help to know a certain scene or action through the caption, instead of hearing it.

**NOTE:** Hearing Impaired function works only when you are viewing programs that contain related caption information.

### Aspect Ratio

This item is used to adjust the video size.

Available options: Auto, 4:3, 16:9, Zoom1, Zoom2.

**NOTE:** The available video size may be different for different input source.



### First Time installation

With this option it is possible to call up the first installation menu.

### Energy Mode

This item is used to select Home Mode or Store Mode (the brightness is higher than Home Mode).

### Software Update (USB)

This item is used to update software through the USB memory device.

### Reset

This item is used to recall factory default settings.

### HDMI CEC

Press OK or RIGHT navigation button to enter it.

To use HDMI CEC function:

- Make sure the HDMI device (Amplifier, etc.) is connected correctly.
- Press SOURCE button on the unit or remote control to select HDMI input source.

HDMI CEC: turn on/off HDMI CEC.

HDMI ARC: turn on/off ARC function (in HDMI 1 port only).

Auto Pouer: turn on/off TV Auto Power On.

Device Menu: display the root menu of external device connected.

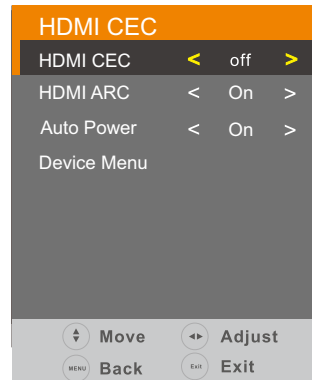

## Lock

1. Press the "MENU" button on the remote control to enter the OSD menu, then press "▲ / ▼" "▶" button to select the "Lock" menu.
2. Press the "OK" button to enter the "Tine" menu setting, use "▲ / ▼" to move the menu bar, and then press "▶" button to adjust the value of selected item.
3. Press "MENU" button to return to upper menu.

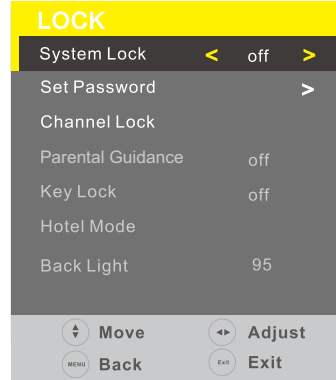
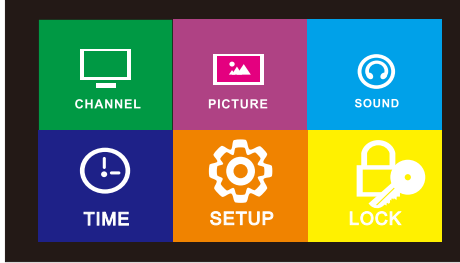

When entered "Lock", input the factory default password "0000" using number buttons on remote control. Press UP/DOWN navigation button to select preferred item.

NOTE: If you forget the password, please use the universal password "8899".

### System Lock

This item is used to turn on/off Lock System.

### Set Password

Input a new password twice using number buttons on remote control to set a new password.

### Channel Lock

Press OK or RIGHT navigation button to enter it.

Press UP/DOWN navigation button to select the channel which you want to lock.

Press GREEN button repeatedly to lock/unlock the highlighted channel.

### Parental Guidance

This item is used to select the range of parental guidance.

### Key Lock

This item is used to turn on/off key lock.

### Hotel Mode

This item is used to clear lock.

Hotel Mode: turn on/off Hotel Mode.

Source Lock: turn on/off the lock of available sources.

Default Source: set the default source.

Default Prog: set the default digital program.

Default Volume: set the default volume level.

Max Volume: set the maximum volume level.

CH Table Import: import database from USB device.

CH Table Export: export database to USB device.

Clear Lock: Clear above settings.

### BackLinght

This item is used to adjust the brightness.

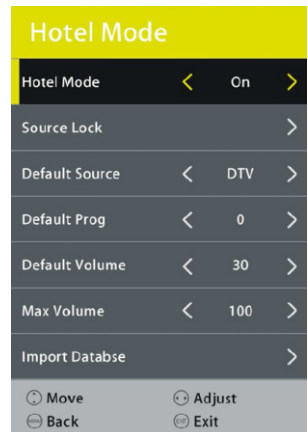

## IX - Important Notice

The display of this television is made up of a large number of colour pixels. Although it has at least 99.999% of effective pixels, some black dots or bright spots (red, green or blue) may appear constantly on the screen. This is a characteristic of the screen (according to industrial standards), and is not a defect.







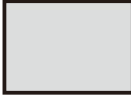

Sometimes, the screen may include an unlit pixel, which will be seen as a blue, red, green or black dot. This does not affect the functioning of the product and should be considered normal.

### Note on Defective Pixels

Your product has been manufactured with great care. Nevertheless, it is possible that some pixels remain constantly on or unlit. Please refer to the table below about the tolerance level for defective pixels on this product.

Screen Size	Resolution	No. of Bright or Dark Sub-Pixels (Color Pixels)	No. of Bright or Dark Pixels (White or Black)	Continuous Line
32	1366*768	5	2	0

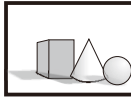
## X - Troubleshooting

<p>No image and voice</p> <div style="text-align: center;">     </div>	<p>Possible causes:</p> <ul style="list-style-type: none"> <li>*Power cord, antenna or input devices are not connected;</li> <li>*The TV set is not powered on.</li> </ul> <p>Solutions:</p> <ul style="list-style-type: none"> <li>*Check Power cord ,antenna and input devices;</li> <li>*Press Power key on the remote control;</li> <li>*Press Power key on the set to power it off for 5 seconds and then re-power it on .</li> </ul>
<p>No voice</p> <div style="text-align: center;">     </div>	<p>Possible causes:</p> <ul style="list-style-type: none"> <li>*The volume is too low;Muted or cancelled;</li> <li>*Incorrect sound system.</li> </ul> <p>Solutions:</p> <ul style="list-style-type: none"> <li>*Press Volume key to turn up the volume;</li> <li>*Press Mute key to cancel Mute mode.</li> <li>Well connect vconnection to the background sound;</li> <li>*Change the sound system in the menu.</li> </ul>
<p>Snows and noises:</p> <div style="text-align: center;">     </div>	<p>Possible causes:</p> <ul style="list-style-type: none"> <li>*The cable is damaged or gets loose;</li> <li>*Incorrect channel preset;</li> <li>*Improper antenna positioning.</li> </ul> <p>Solutions:</p> <ul style="list-style-type: none"> <li>*Check whether the connection of the antenna cable , DVD and the cables is correct;</li> <li>*Reset channels or fine tune the channel;</li> <li>*Adjust the direction of the antenna.</li> </ul>
<p>Achromatic colour</p> <div style="text-align: center;">     </div>	<p>Possible causes:</p> <ul style="list-style-type: none"> <li>*Incorrect Colour system settings;Low chroma level setting ;</li> <li>*Improper antenna positioning.</li> </ul> <p>Solutions:</p> <ul style="list-style-type: none"> <li>*Change the colour system into the local system in the menu ;</li> <li>*Increase chroma level;</li> <li>*Adjust the direction of the antenna.</li> </ul>
<p>Remote control is no effect :</p> <div style="text-align: center;">  </div>	<p>Possible causes:</p> <ul style="list-style-type: none"> <li>*Battery runs up;</li> <li>*Incorrect battery loading;</li> </ul> <p>Solutions:</p> <ul style="list-style-type: none"> <li>*Check the battery electricity or replace the battery;</li> <li>*Check if the poles of the battery are correct.</li> </ul>
<p>Note: To properly watch CANAL + using this product, carry out DVB-T channel search when CANAL + is unsarambled.          Form 12:30 p.m. to 1:30 p.m.          From 7:00 p.m. to 8:30 p.m.</p>	

For any other problem that may occur on your device, please contact Customer Service.

**N|I|K|K|E|I**

**32" HD LED TV**

**Handleiding**



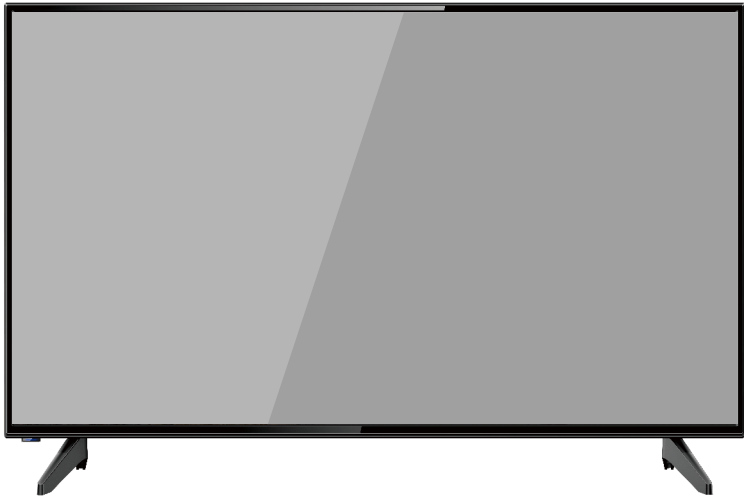

**MODEL: NH3214**



# BELANGRIJKE WAARSCHUWINGEN EN VEILIGHEIDSADVIES

**We raden u aan om deze handleiding zorgvuldig en volledig te lezen voordat u uw apparaat installeert en gebruikt.**

Het is belangrijk dat deze handleiding bij het apparaat wordt bewaard om opnieuw te kunnen nakijken. Als dit apparaat moet worden overgedragen aan een andere persoon, zorg er dan voor dat de handleiding met het apparaat meegeleverd wordt, zodat de nieuwe gebruiker op de hoogte kan worden gebracht van de werking van het apparaat. In deze handleiding worden de volgende symbolen gebruikt:

	Belangrijke informatie over uw persoonlijke veiligheid en hoe u schade aan het apparaat kunt voorkomen
	Algemene informatie en advies
	Informatie over het milieu
	Brandgevaar
	Risico op elektrische schok

**Belangrijke veiligheidsinstructies - lees deze aandachtig en bewaar ze voor toekomstig gebruik**

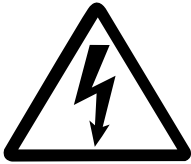

Tstel dit product niet bloot aan water, regen of vocht om het risico op brand of elektrische schokken te verminderen. Verwijder het deksel of de achterkant van dit product niet om het risico op elektrische schokken te voorkomen. In geval van een storing mag alleen gekwalificeerd personeel een reparatie uitvoeren. Er bevinden zich geen door de gebruiker te onderhouden onderdelen binnenin.

**LET OP!**

**Gevaarlijke spanning in het product! Niet openen. Gevaar op elektrische schok! Er kunnen geen onderdelen door de eindgebruiker worden gerepareerd. Alleen gekwalificeerd personeel kan dit product repareren en onderhouden.**

Als het snoer beschadigd is, moet het worden vervangen door de fabrikant of gekwalificeerd servicepersoneel om gevaar te voorkomen.

Het product moet worden geïnstalleerd in overeenstemming met de lokale wetgeving.

Beschadigde batterijen moeten op de juiste manier worden weggegooid. Gooi de batterijen op de juiste manier weg in overeenstemming met de lokale wetgeving om het milieu te beschermen (informatie is verkrijgbaar bij uw verkoper).

De batterijen van de afstandsbediening (niet inbegrepen) mogen niet worden blootgesteld aan extreme hitte (bijv. zon of vuur).

### **Waar het product installeren**

- Plaats het product op een rechte, stijve en stabiele plaats. Plaats het product niet op een tapijt.
- Plaats het product niet op een ander apparaat dat oververhitting kan veroorzaken (bijv. een ontvanger of versterker).
- Plaats niets onder het product (bijv. cd's of tijdschriften).

### **Goede ventilatie**

- Plaats het product op een voldoende verluchte plaats om oververhitting te voorkomen. Laat minimaal 10 cm ruimte aan de achterkant en bovenkant van het product en 5 cm tussenruimte aan beide zijden om oververhitting te voorkomen.
- Plaats geen artikelen zoals kranten, een tafelkleed of gordijnen voor de ventilatieopeningen.

### **Stel het product niet bloot aan hoge temperaturen, vocht, water en stof.**

- Het apparaat mag niet worden blootgesteld aan druppels of spatten. Er mogen geen voorwerpen die gevuld zijn met vloeistoffen, zoals vazen, op het apparaat worden geplaatst.
- Plaats geen andere items in de buurt van dit product die het kunnen beschadigen (bijv. objecten die water bevatten of brandende kaarsen).
- Plaats geen open vlammen, zoals brandende kaarsen, op het apparaat.



## **Elektrische voeding**

- Koppel het product los als het niet wordt gebruikt.
- Als de voedingskabel beschadigd is, moet deze worden vervangen door de fabrikant of gekwalificeerd servicepersoneel om gevaar te voorkomen.
- Dit product moet worden aangesloten op een voeding van 100-240V ~ 50/60Hz.
- De stekker wordt gebruikt als ontkoppel apparaat, zorg er dus voor dat het ontkoppel apparaat gemakkelijk bedienbaar blijft

## **WAARSCHUWING**

Plaats een televisie nooit op een onstabiele locatie. Een televisie kan vallen en ernstig persoonlijk letsel of de dood veroorzaken. Veel verwondingen, vooral bij kinderen, kunnen worden voorkomen door eenvoudige voorzorgsmaatregelen te treffen, zoals:

- Kasten of standaards gebruiken die worden aanbevolen door de fabrikant van de televisie.
- Gebruik alleen meubels die de televisie veilig kunnen ondersteunen.
- Zorg ervoor dat de televisie niet over de rand van het ondersteunende meubilair hangt.
- De televisie niet op hoge meubels plaatsen(bijv. kasten of boekenkasten) zonder zowel het meubilair als de televisie aan een geschikte steun te verankeren.
- Plaats de televisie niet op een doek of ander materiaal dat zich tussen de televisie en het ondersteunende meubilair bevindt.
- Leer kinderen hoe gevaarlijk het is om op meubels te klimmen om de televisie of de bedieningselementen te bereiken.
- Als deze televisie naar een andere locatie moet worden verplaatst, houd dan rekening met de bovenstaande veiligheidsinstructies.

## **Informatie over de betekenis van de conformiteitsmarkering**

De CE-markering geeft aan dat het product voldoet aan de belangrijkste vereisten van de Europese richtlijnen 2014/35/EU (Laagspanning), 2014/30/EU (Elektromagnetische compatibiliteit), 2011/65/EU (Beperking van het gebruik van bepaalde gevaarlijke stoffen in elektronische apparatuur) en 2014/53/EU (Radioapparatuur).

### **Technische specificatie:**

Naam: Televisieproduct

Nettogewicht: 3.6Kg

Bedrijfstemperatuur: 0°C~40°C

TV-ontvangststelsel: DVB-T2/C,DVB-S2



### **Auto Stand-by**

Om energie te besparen, is het elektriciteitsverbruik van dit product zowel in de bedrijfsmodus als in de stand-by modus verlaagd. Bovendien, als er gedurende vier opeenvolgende uren geen bewerking wordt uitgevoerd, gaat het apparaat automatisch naar de stand-by modus. Druk gewoon op de stand-by-knop op de afstandsbediening om het apparaat terug te zetten in de bedrijfsmodus.

### **Product Introductie**

Gefeliciteerd! U heeft gekozen voor de nieuwste generatie high-definition televisie. Begiftigd met een hoge weergavekwaliteit en licht van gewicht, is het energiebesparend en heeft het minder straling met een hoge gevoeligheid aan televisieontvangst. De nieuwe generatie van televisie biedt je een veilige en comfortabele gloednieuwe visuele ervaring. Bedankt voor het aanschaffen en gebruiken van onze producten!

### **Accessoires**

Handleiding x1

Afstandsbediening x1

## Veiligheid

Trek onmiddellijk de stekker van de adapter uit als er een abnormaal geluid of geur is of als er geluid maar geen beeld is en contacteer het onderhoudsstation nadat u bevestigd hebt dat er geen abnormaliteit is.

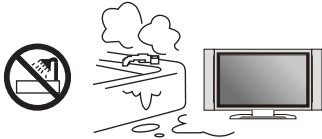

De tv moet vrijwaart blijven van regen, vocht en stof om elektrische schokken en kortsluiting te voorkomen.

De tv moet weggehouden worden van voorwerpen met een hoge temperatuur of direct zonlicht. TV moet worden geplaatst met goede ventilatie.

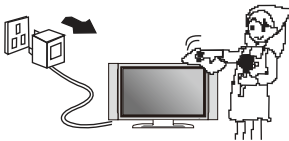
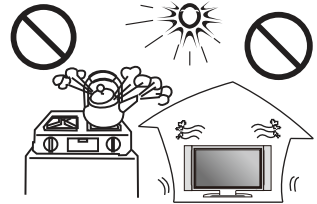

Indien nodig kunt u het scherm reinigen met zacht en schoon katoen nadat u de stekker uit het stopcontact hebt getrokken, maar veeg niet te nadrukkelijk en niet herhaaldelijk.

Het is verboden om het beeldscherm met een hard voorwerp te schrappen, erop te tikken of het ermee af te vegen.

Veeg de machine niet af met nafta of verdunner, dit zal leiden tot een transformatie van de behuizing of het breken van de coating. Het kan leiden tot vuil als de machine lange tijd in contact is geweest met rubber of ethaan. Het is verboden om het scherm in contact te brengen met organische oplosmiddelen zoals alcohol of benzine of chemische oplosmiddelen zoals zuur of alkali, enz.



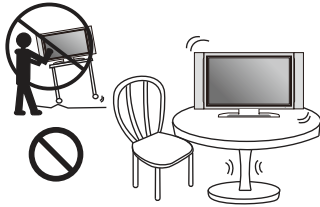

Plaats de tv niet op een onstabiele of wankel plaats

Plaats de stroomkabel of signaallijn niet over de loopbrug of op een plaats waar mensen meestal lopen om te vermijden dat de lijn wordt vertrapt. Overbelast het netsnoer of stopcontact niet.

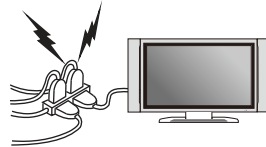

Niet professionals mogen de achterklep niet demonteren, omdat deze hoge spanning in de machine heeft, en een elektrische schok kan veroorzaken; de interne aanpassing en controle moeten worden uitgevoerd door professionals.

Plaats geen waterreservoir zoals cosmetica of vloeibare medicijnen op de tv. Trek de stekker uit het stopcontact en neem contact op met het onderhoudsstation als er zich abnormale voorwerpen of water in de tv bevinden.

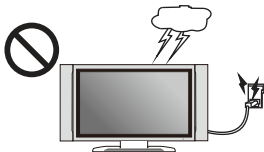

Trek bij een blikseminslag de stekker van de adapter uit het stopcontact en trek de stekker van de kabel-tv of de buitenantenne eruit, om te voorkomen dat de tv wordt beschadigd. Raak de invoerlijn van de antenne niet aan.

## Inhoudsopgave

Belangrijke waarschuwingen en veiligheidsadvies	01
I - Bedieningspaneel	09
II - Voet installatiehandleiding	10
III - Instructies voor wandmontage	11
IV - De kabels aansluiten	12
V - Afstandsbediening	13
VI - Antenne-aansluitingen	16
VII - Televisieprogramma's kijken	17
VIII - Eerste installatie	18
A - Kanaal	22
B - Beeld	24
C - Geluid	25
D - TIJD	26
E - Opstelling	27
F - Vergrendeling	29
IX - Belangrijke mededeling	30
X - Probleemoplossing	31

Deze handleiding is beschikbaar in de volgende talen:

NL (vertaald uit het origineel)

FR (originele versie)

EN (vertaald uit het origineel)

Elke andere vertaling zou een vertaling van de originele versie zijn.

Deze handleiding, eventuele wijzigingen of een nieuwe versie zijn beschikbaar op onze website.

Gefeliciteerd! U heeft gekozen voor de nieuwste generatie high-definition televisie. Begiftigd met een hoge weergavekwaliteit en licht van gewicht, is het energiebesparend en heeft het minder straling met een hoge gevoeligheid aan televisieontvangst. De nieuwe generatie van televisie bied je een veilige en comfortabele gloednieuwe visuele ervaring. Bedankt voor het aanschaffen en gebruiken van onze producten!

## I - Bedieningspaneel

De opdrachtknoppen bevinden zich aan de achterkant van de TV.  
Introductie voor elke toets

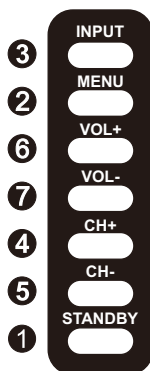

**1** STANDBY

Schakel de TV in of ga naar de stand-by modus.

**2** MENU

Hoofdmenu openen/verlaten.

**3** INPUT

Signaalbron selectie knop.

**4** CH +

Kanaal naar boven sneltoets; ga naar volgende kanaal nr. en selecteer de volgende optie in het menu

**5** CH -

Kanaal naar beneden sneltoets; ga naar vorig kanaal nr. en selecteer de vorige optie in het menu.

**6** VOL +

Volume toenemen sneltoets; ga naar het volgende menu en pas de OSD-opties aan (oplopend).

**7** VOL -

Volume afnemen sneltoets; ga naar het volgende menu en pas de OSD-opties aan (afnemend).

## II - Voet installatiehandleiding

### De manier om de voet te installeren:

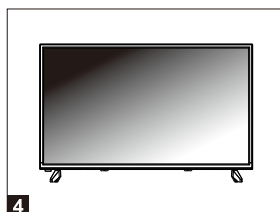
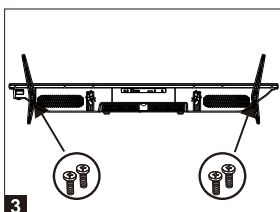
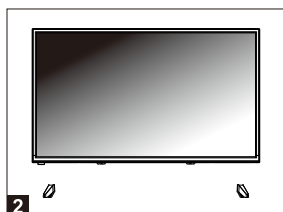
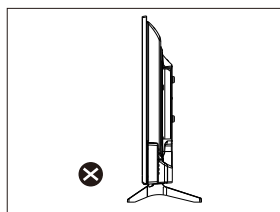
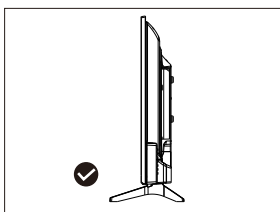
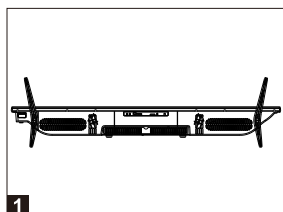

1. Plaats de voet op het bureau zoals weergegeven in afbeelding 1. (de standaard ongeveer 180 graden horizontaal).
2. Plaats het gat van de voet rechtop in de as van het apparaat (zie afbeelding 2).
3. Bevestig de standaard en het scherm met 4 schroeven (afbeelding 3)
4. De weergave na installatie (zoals afbeelding 4).

### De manier om de voet te lossen:

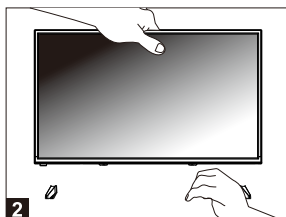
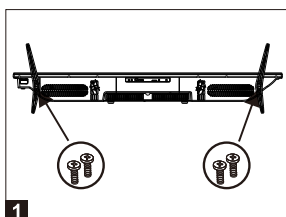

1. Verwijder de schroef tussen de voet en de schacht (zoals afbeelding 1).
2. Houd met de linkerhand de kast van het apparaat vast, houd de voet vast en verwijder de standaard. (zoals afbeelding 2)

### III - Instructies voor wandmontage

- Gebruik standaard M4x8mm-schroeven (4 stuks, niet inbegrepen) om deze TV te monteren. Het gebruik van andere schroeven, dan deze die gespecificeerd werden, zal de wandmontagesteun beschadigen en valt buiten de productgarantie.
- Neem contact op met een professionele technicus voor hulp bij de wandmontage van uw TV.
- Bevestig de tv niet aan de muur terwijl hij ingeschakeld is.
- Raadpleeg de instructies van uw wandmontagebeugel.

#### De achterkant van uw TV

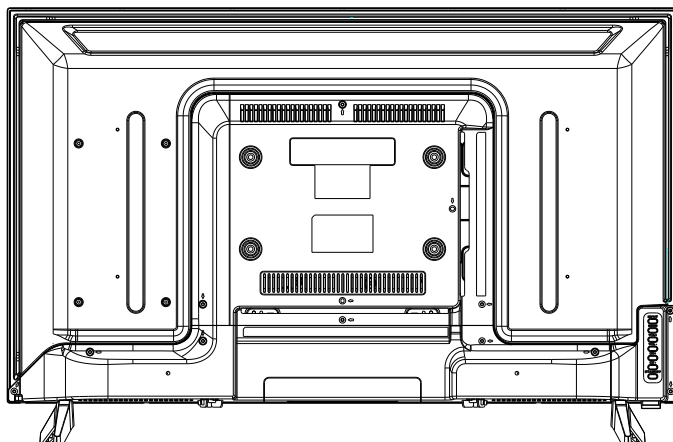



## IV - De kabels aansluiten

Deze TV heeft digitale multimedia-prestaties en kan op meerdere externe apparaten worden aangesloten. Het volgende diagram geeft de verbindingen met andere video en audio weer

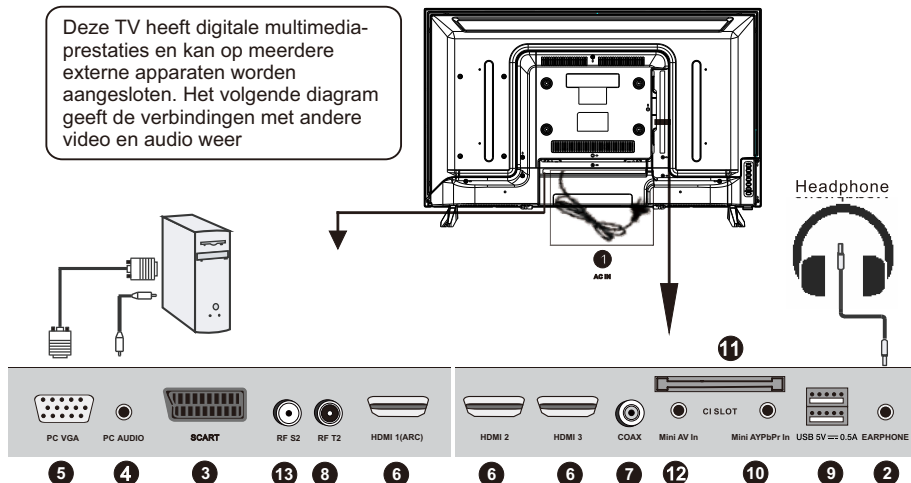

### 1. Wisselstroom

Wisselstroom 100-240V~ 50/60Hz

### 2. KOPTELEFOON UITGANG

### 3. SCART INVOER

### 4. PC AUDIO

PC audio invoer.

### 5. VGA

Verbind met de D-sub 15-pins signaalkabel met uw computer.

### 6. HDMI

High-definition multimedia-interface (Opmerking: compatibel videosignaal 480P/576P/720P/1080i/1080P)

### 7. COAXIAAL

Digitale TV-geluidsuitvoer.

### 8. RF T2

DVB-T/C.

### 9. USB

Open multimediatebestanden die zijn opgeslagen op het USB-apparaat. (Opmerking: compatibel formaat omvat: \*.dat, \*.vob, \*.ts, \*.mpg, \*.avi, \*.mkv en \*.mp4 voor video, \*.jpg en \*.bmp voor foto, \*.mp3 voor muziek)

### 10. MiniYPbPr IN

Component-ingangsaansluiting.

### 11. CI SLOT

Plaats een CI-kaart (gemeenschappelijke interface).

### 12. MiniAV IN

Maak verbinding met de linkse/rechtse RCA video-uitgang van een videobron.

### 13. RF S2

DVB-S.

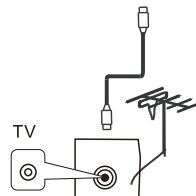

## V - Afstandsbediening

### 1 Aan/uit-knop

Druk op deze knop om de tv in te schakelen. Druk nogmaals om naar de modus te gaan

### 2 DEMPEN

Druk op deze knop om het uitgevoerde geluid te annuleren.

Druk opnieuw om het normale geluidsniveau in te stellen.

### 3 0-9

De cijfers 0-9 worden gebruikt om direct naar het nummer van het kanaal te gaan.

### 4 TV/RADIO

Schakelen tussen DVB-T en radio. (Digitale radio is niet beschikbaar in landen zoals Frankrijk)

### 5 RECALL

Druk op deze knop om van het huidige programma naar het vorige te gaan.

### 6 SLEEP

Druk op deze knop om de automatische uitschakelfunctie van de Delia LCD-televisie in te stellen.

### 7 NICAM/A2

Om STEREO, MONO, DUAL te kiezen in het geval van 2 talen

### 8 S.MODE

Druk herhaaldelijk om door de beschikbare audiomodi te bladeren

### 9 P.MODE

Druk herhaaldelijk om door de beschikbare beeldmodi te bladeren

### 10 SOURCE

Toont de lijst met signaalbronnen

### 11 CH+/-

Druk op de toetsen om door de tv-kanalen te bladeren.

### 12 VOL+/-

Druk op de knop om het audioniveau rechtstreeks te verhogen/verlagen.

### 13 INFO

Bekijk de systeemstatus informatie die werd ingesteld door de actieve gebruiker.

### 14 ASPECT

Selecteer de beeldverhouding

### 15 FAV

Om een voorbeeld van de lijst met favoriete zenders te bekijken.

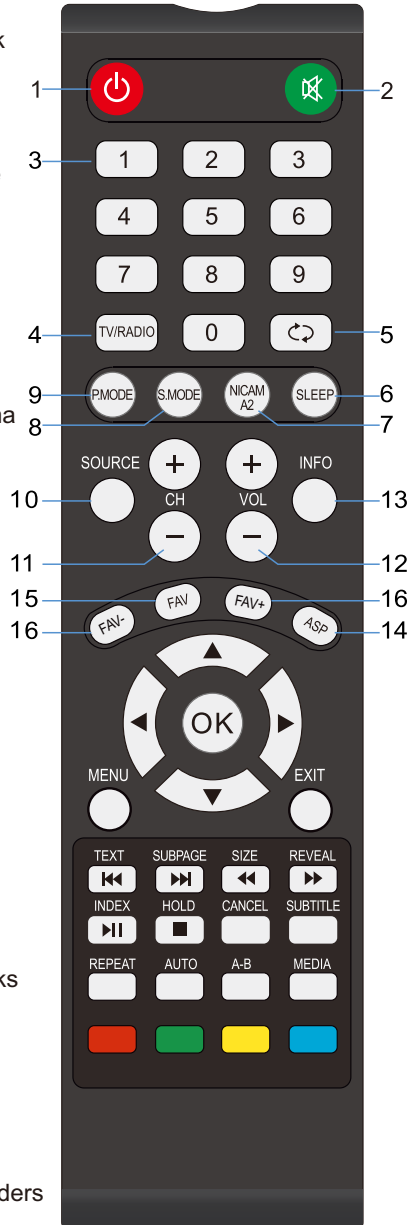

## V - Afstandsbediening

### 16 FAV+/FAV-

Druk op de toetsen om door de favoriete kanalen te bladeren.

### 17 OK

Selecteer de optie vorige/volgende

▲/▼/◀/▶ Optiewaarde verhogen/verlagen.

Selecteer de optie vorige/volgende.

### 18 MENU

Selecteer een menu

### 19 EXIT

Ga vanuit elk menu terug naar tv kijken.

### 20 REVEAL

Toon de verborgen tekens.

▶ Snel vooruit.

### 21 SIZE

Wijzig de grootte van de huidige pagina.

◀ Snel terugspoelen

### 22 SUBPAGE

Toon de huidige subpagina.

▶▶ Ga naar het volgende nummer of hoofdstuk

### 23 TEXT

Toon teletekst op het scherm.

◀◀ Ga naar het vorige nummer of hoofdstuk

### 24 INDEX

Vraag naar de lijst met het belangrijkste paginanummer van de tv-uitzending,

▶ Start/Pauze

### 25 HOLD

Houd de huidige pagina vast en voorkom opnieuw.

■ Stop het afspelen

### 26 SUBTITLE

Roept de gewenste ondertiteling op in digitale modus.

### 27 CANCEL

Verwijder TXT op het scherm

### 28 MEDIA

Ga direct naar de media modus (USB).

### 29 A-B

Reproductie van fragmenten.

### 30 AUTO

Pas automatisch het PC/VGA-scherm aan.

### 31 REPEAT

Herhaald afspelen (per bestand op USB).

### 32 RED/GREEN/YELLOW/BLUE

Beschikbaar op de volgende manieren: teletekst, DVB-T en TV.

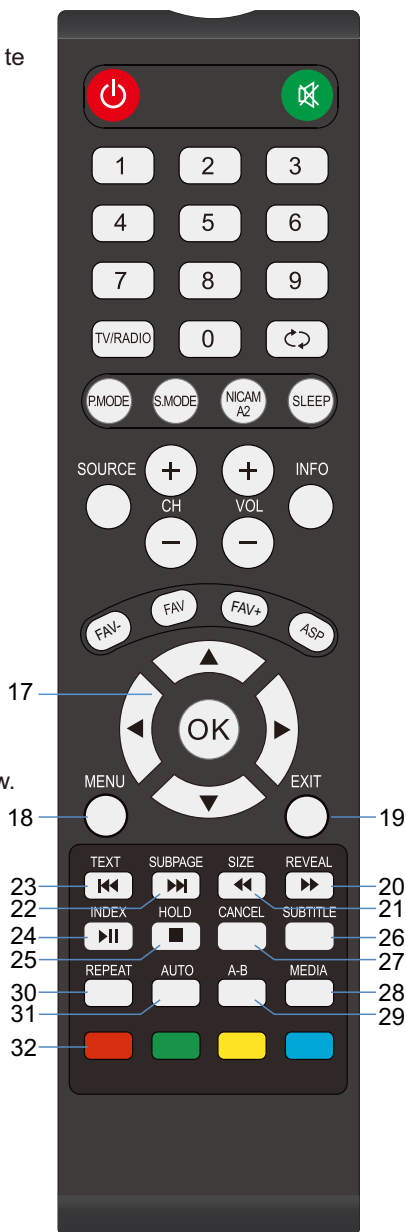

## BATTERIJ INSTALLATIE

Plaats de batterijen zoals weergegeven in de volgende afbeeldingen. Zorg ervoor dat de + en - polen geplaatst zijn zoals aangegeven in het batterijcompartiment (afb. 1)

### **NUTTIGE DUUR VAN BATTERIEN**

- Normaal gaan de batterijen een jaar mee, zelfs als het verbruik van de batterijen afhangt van het effectieve gebruik van de afstandsbediening.
- Vervang de batterijen als de afstandsbediening niet werkt als deze in de buurt van het apparaat wordt gebruikt.
- Gebruik twee droge type AAA-batterijen (batterijen niet inbegrepen).

#### **OPMERKING:**

- Laat de afstandsbediening niet vallen, stap er niet op en sla er ook niet op. Dit kan de componenten beschadigen of een storing veroorzaken.
- Verwijder de batterijen als de afstandsbediening een lange tijd niet wordt gebruikt.

### **BEDIENING VAN DE TV-AFSTANDSBEDIENING**

Richt de afstandsbediening op een afstand van maximaal 6 m van de afstandsbedieningssensor en binnen een hoek van 60 ° voor het apparaat (afb. 2).

#### **OPMERKING:**

- De werkafstand kan variëren, afhankelijk van de helderheid van de omgeving.
  - Richt geen lichtbronnen op de afstandsbedieningssensor.
  - Plaats geen voorwerpen tussen de afstandsbediening en de afstandsbedieningssensor.
- Gebruik de afstandsbediening niet als u tegelijkertijd de afstandsbediening van een ander apparaat gebruikt.

Afb. 1

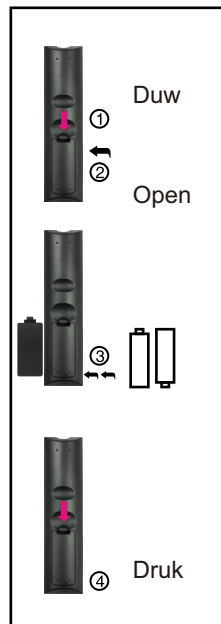

Afb. 2

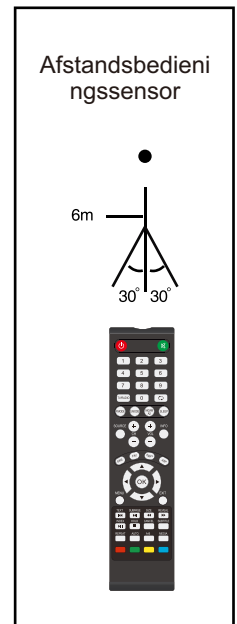

## VI - Antenne-aansluitingen

We raden u aan om een 75Q-antennekabel te gebruiken om storing te voorkomen die wordt veroorzaakt door een verkeerde impedantie. De antennekabel mag niet samen met het netsnoer worden gebundeld.

Steek de 75Q-antennekabelstekker rechtstreeks in de antenneaansluiting als u kabeltelevisie gebruikt. Opmerking: de antenne moet regelmatig worden gecontroleerd. Als er geen duidelijk beeld beschikbaar is, schakelt u de stroom uit en controleert u de antenne zorgvuldig.

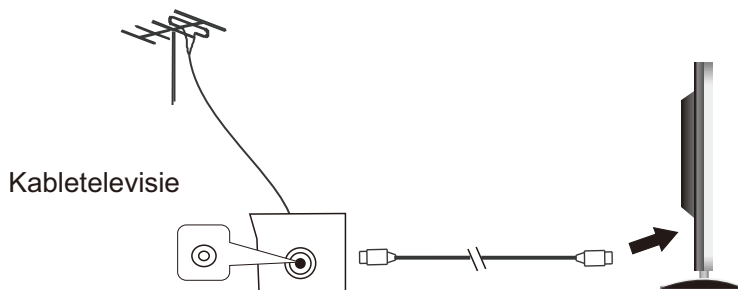

### Aan/Uitzetten

1. Zorg ervoor dat alle kabels losgekoppeld zijn van de hoofdeenheid voordat u deze aansluit op de wisselstroombron.
2. Lees de instructies aandachtig door voordat u andere apparaten aansluit.

Druk nogmaals op de stand-by knop op de afstandsbediening voor de televisie. Het indicatielampje wordt groen en vervolgens is het televisiebeeld beschikbaar. Druk op de stand-by knop op de afstandsbediening of de televisie om naar de stand-by modus te gaan.

### Energiebesparende en beveiligingsmodus

1. In video- of pc-toestand gaat de televisie in een lagere energie slaapstand (stand-by modus) om na enkele minuten zonder signaalgangen energiebesparing en bescherming uit te voeren.

## VII - Televisieprogramma's kijken

ZORG ERVOOR DAT ALLE APPARATUUR EN HET NETSNOER GOED ZIJN AANGESLOTEN EN HET APPARAAT IS IN DE JUISTE MODUS STAAT VOOR DEZE SOORTEN BEDIENINGEN UIT TE VOEREN.

### BASISBEDIENINGEN

- Druk op de AAN/UIT-knop op het apparaat of de afstandsbediening om het apparaat in te schakelen (indicator licht groen op); druk er nogmaals op om het apparaat uit te schakelen (stand-by modus) (indicator licht rood op).
- Druk op de SOURCE knop op het apparaat of op de afstandsbediening om het apparaat naar de DTV- of ATV-modus te schakelen.

#### SELECTEER HET GEWENSTE PROGRAMMA

1. Druk op de CH + knop om het volgende kanaal af te spelen.
  2. Druk op de CH - knop om het vorige kanaal af te spelen.
  3. Druk direct op de cijfertoetsen op de afstandsbediening om het gewenste programma te selecteren.
- OPMERKING: Druk herhaaldelijk op de knop +/- om van cijfer te veranderen.

#### VOLUMEREGELING

- Druk op VOL + of VOL- om het huidige volume aan te passen.
- Beschikbaar bereik: 0-100.

#### DEMPEN BEDIENING

- Druk op de DEMPEN knop om het geluid te dempen, druk er nogmaals op om het geluid in te schakelen.

#### BRONINSTELLING

- Druk op de SOURCE knop op het apparaat of op de afstandsbediening om de lijst met invoerbronnen weer te geven.
  - Druk op de OMHOOG of OMLAAG navigatieknop om de gewenste invoerbron te selecteren en druk vervolgens op OK om de selectie te bevestigen.
- Beschikbare opties: DTV, ATV, YPbPr, SCART, AV, HDMI, USB, VGA.

#### MULTI AUDIO-SATELLIET

- Druk op de AUDIO-knop op de afstandsbediening en gebruik de navigatieknoppen om de gewenste audiotaal te selecteren.
- OPMERKING: Zorg ervoor dat het kanaal dat u bekijkt multi-audiotalen ondersteunt om deze functie in te schakelen.

#### INFORMATIE-DISPLAY

- Druk op de DISPLAY-knop op de afstandsbediening om informatie over het huidige programma weer te geven.

## VIII - Eerste installatie

- Het apparaat bevat verschillende instellingsmenu's. Nadat de eerste programmering is ingevoerd, blijft deze in het geheugen staan totdat deze wordt gewijzigd en kan het apparaat steeds onder dezelfde omstandigheden gebruikt worden.
- De instellingen blijven in het geheugen totdat de instellingen worden gewijzigd, zelfs nadat de speler in de stand-by modus werd gezet.

Algemene procedure voor initiële instellingen

- Druk op de MENU-knop het apparaat of op de afstandsbediening om het hoofdmenu weer te geven.
- Druk op de OMHOOG/OMLAAG/LINKS/RECHTS-navigatieknoppen om de cursor te verplaatsen.
- Druk op OK of RECHTS-navigatieknop om het submenu te openen.
- Druk op de MENU-knop om de huidige instelling op te slaan en terug te keren naar de vorige menupagina.
- Druk op de EXIT-knop om de menupagina te verlaten.

Eerste Installatie

- Sluit de stroombron aan en zet deze TV aan. De onderstaande instellingenpagina wordt op het scherm weergegeven.
- Druk op de OMHOOG/OMLAAG -navigatieknoppen om de cursor te verplaatsen.
- Druk op de LINKS/RECHTS-navigatieknop om een optie te selecteren.

Stap 1

OSD-taal: selecteer de menutaal op het scherm.

Land: selecteer uw land.

Energiemodel: selecteer de modus Thuis of Winkel.

Stap 2

- Als stap 1 voltooid is, drukt u op OK om naar de volgende pagina te gaan.
- Gebruik de navigatieknop OMHOOG/OMLAAG om een optie te markeren en druk op OK om de subpagina te openen.
- Selecteer Tune Type met de navigatieknoppen en druk op OK om het automatisch afstemmen te starten.

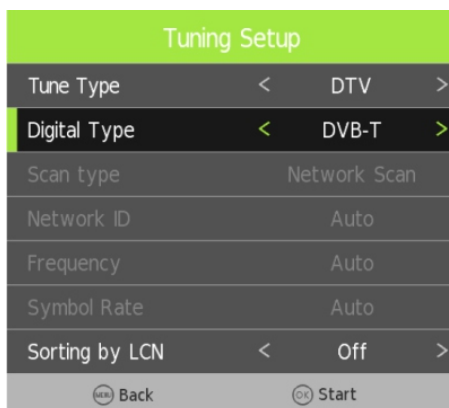
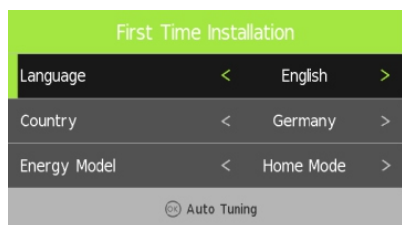

OPMERKING: Items die het Digitale Type volgen, kunnen alleen worden aangepast wanneer het Digital Type DVB-T/C is en deze items variëren voor verschillende digitale typen.

- Selecteer een beschikbare invoerbron.

OPMERKING: Om een extern apparaat af te spelen, sluit u dit eerst aan op de bijbehorende aansluiting op de TV.

### SNEL SELECTEREN

Druk tijdens het bekijken van een beschikbaar kanaal op CH.LIST op de afstandsbediening om de menupagina zenderlijst te openen.

- Druk op de OMHOOG of OMLAAG navigatieknop om het gewenste kanaal te selecteren.
- Druk op de LINKS/RECHTS-navigatieknop om een kanaalgroep te selecteren.
- Druk op OK om de selectie te bevestigen.

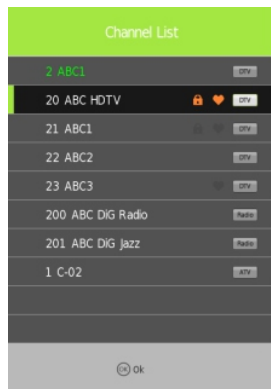

### TELETEXT

- Druk op de TV/RADIO-knop op de afstandsbediening om het apparaat te schakelen tussen de TV- en radiomodus. Druk op de knop TEXT op de afstandsbediening om de beschikbare teletekstinformatie weer te geven en druk er herhaaldelijk op om het afspelen van teletekst te stoppen.

### TV/RADIO (ALLEEN VOOR DTV-MODUS)

- Druk op de TV/RADIO-knop op de afstandsbediening om het apparaat te schakelen tussen de tv- en radiomodus.

### ONDERTITELING

- Druk herhaaldelijk op de SUBTITLE- knop op de afstandsbediening om de gewenste ondertiteling te selecteren.

OPMERKING: Zorg ervoor dat het kanaal dat u kijkt multi-ondertiteling ondersteunt om deze functie in te schakelen.



## MEDIA AFSPLEEN

- Druk op de SOURCE-knop op het apparaat of op de afstandsbediening om het apparaat naar de USB-modus te schakelen.
- Plaats een USB-geheugenapparaat in de USB-sleuf voordat u bewerkingen uitvoert.
- Druk op de OMHOOG/OMLAAG/LINKS/RECHTS-navigatieknoppen om de cursor te verplaatsen.
- Druk op EXIT om terug te keren naar de vorige pagina.

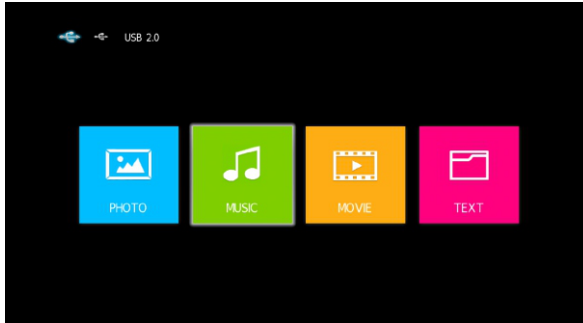

### 1. Foto

- Druk op de LINKS/RECHTS-navigatieknop om "Foto" in het hoofdmenu te selecteren en druk op OK om het te openen.
- Gebruik de navigatieknoppen om een bestand te selecteren en druk op de knop OK om het toe te voegen aan de afspeellijst.
- Druk op de ► knop om het afspelen te starten.
- Druk op de DISPLAY-knop om de werkbalk weer te geven/te sluiten. Gebruik de navigatieknoppen om de gewenste optie te selecteren en druk op OK om deze te bevestigen.



### 2. Muziek

- Druk op de LINKS/RECHTS-navigatieknop om " Muziek " in het hoofdmenu te selecteren en druk op OK om het te openen.
- Gebruik de navigatieknoppen om een bestand te selecteren en druk op de knop OK om het toe te voegen aan de afspeellijst.
- Druk op de ► knop om het afspelen te starten.
- Gebruik de navigatieknoppen om de gewenste optie te selecteren en druk op OK om deze te bevestigen.
- Druk op EXIT om terug te keren.

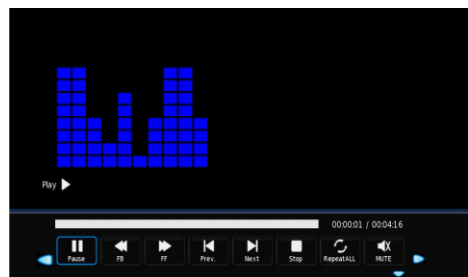

### 3. Film

- Druk op de LINKS/RECHTS-navigatieknop om " Film " in het hoofdmenu te selecteren en druk op OK om het te openen.
- Gebruik de navigatieknoppen om een bestand te selecteren en druk op de knop OK om het toe te voegen aan de afspeellijst.
- Druk op de ► knop om het afspelen te starten.
- Druk op de DISPLAY-knop om de werkbalk weer te geven/te sluiten. Gebruik de navigatieknoppen om de gewenste optie te selecteren en druk op OK om deze te bevestigen.



- Druk op EXIT om terug te keren.

### 4. Tekst

- Druk op de LINKS/RECHTS-navigatieknop om "Tekst" in het hoofdmenu te selecteren en druk op OK om het te openen.
- Gebruik de navigatieknoppen om een bestand te selecteren en druk op de knop OK om het toe te voegen aan de afspeellijst.
- Druk op de ► knop om het afspelen te starten.
- Druk op de DISPLAY-knop om de werkbalk weer te geven/te sluiten. Gebruik de navigatieknoppen om de gewenste optie te selecteren en druk op OK om deze te bevestigen.

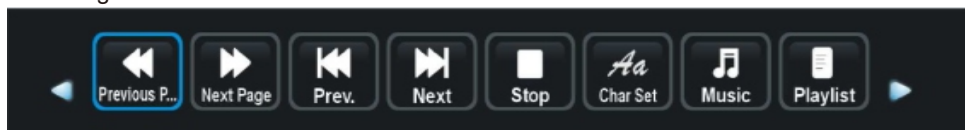

- Druk op EXIT om terug te keren.

### Afstandsbediening bediening bij het afspelen van multimediatekstbestanden:

- Druk op de ► / ■ knop op de afstandsbediening om af te spelen of te pauzeren.
- Druk op de ■ knop op de afstandsbediening om het afspelen te stoppen
- Druk op de ◀◀ knop op de afstandsbediening om snel terug te spoelen.
- Druk op de ▶▶ knop op de afstandsbediening om snel vooruit te spoelen.
- Druk op de ◀◀◀ knop op de afstandsbediening om het vorige bestand af te spelen.
- Druk op de ▶▶▶ knop op de afstandsbediening om het volgende bestand af te spelen.

OPMERKING: Zorg ervoor dat u het juiste pictogram hebt geselecteerd in het hoofdmenu van MEDIA AFSPLEEN om uw multimediatekstbestanden af te spelen. Dat wil zeggen, u kunt alleen fotobestanden afspelen in het FOTO-item, muziekbestanden in het MUSIC-item enz.

## Kanaal

1. Druk op de knop "MENU" op de afstandsbediening om het OSD-menu te openen en druk vervolgens op de knop "OK" om het menu "Kanaal" te selecteren.
2. Druk op de knop "►" om de menu-instelling "Kanaal" te openen, gebruik "▼/▲" om de menubalk te verplaatsen en druk vervolgens op de knop "►" om de waarde van het geselecteerde item aan te passen.
3. Druk op de knop "MENU" om terug te keren naar het bovenste menu.

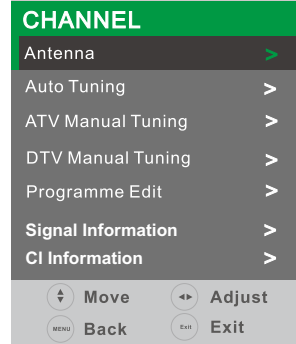
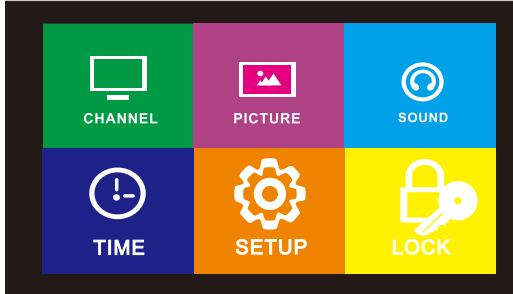

### Antenne

Druk op "►" om DVB-T of DVB-C te selecteren.

### Auto Tuning

Druk op OK of RECHTS-navigatieknop om deze in te voeren. Gebruik de navigatieknoppen om Land, Tuning Type en LCN in te stellen.

OPMERKING: Gebruikers kunnen het tune type en de volgende items alleen zien en instellen als "Antenne" DVB-C is.

- Als u klaar bent met de bovenstaande instellingen, markeert u "Auto Scan" en drukt u op OK om het afstemmen van het programma te starten.



### ATV Handmatige Tuning

Druk op OK of RECHTS-navigatieknop om deze in te voeren. Gebruik de LINKS/RECHTS-navigatieknop om het kanaal te selecteren. Druk vervolgens op OK om te beginnen met zoeken.

Huidig kanaal: om het huidige kanaal te selecteren.

Kleursysteem: om het gewenste kleursysteem te selecteren.

Geluidssysteem: om het gewenste geluidssysteem te selecteren.

Fijnafstemming: fijnafstemming van de frequentie.

AFC: activeer / deactiveer automatische controle van het kanaal.



### DTV Handmatige Tuning

- Druk op OK of RECHTS-navigatieknop om deze in te voeren. Gebruik de navigatieknoppen om het gewenste kanaalnummer aan te passen, start het zoeken door op de OK-knop te drukken.

### Programma bewerken

Druk op OK of RECHTS-navigatieknop om deze in te voeren.

Druk op de OMHOOG/OMLAAG-navigatieknop om het gewenste kanaal te markeren.

Druk op de RODE knop op de afstandsbediening om het gemarkeerde kanaal te verwijderen.

Druk op de GELE knop op de afstandsbediening om naar de MOVE-modus te gaan. Gebruik dan de OMHOOG/OMLAAG-navigatieknop om de gewenste positie te selecteren en druk nogmaals op de GELE knop om deze te verplaatsen.

Druk op de BLAUWE knop op de afstandsbediening om het gemarkeerde kanaal over te slaan.

Druk op FAV om de favoriete kanalen toe te voegen.

### Signaal informatie

Dit item wordt gebruikt om signaaldetails weer te geven, bijvoorbeeld: signaalkwaliteit en sterkte.

### CI informatie

Als een beschikbare CAM-kaart (Conditional Access Module) aangesloten is op de CI-sleuf, kunnen de gebruikers gerelateerde informatie bekijken of uw CAM-kaart beheren.

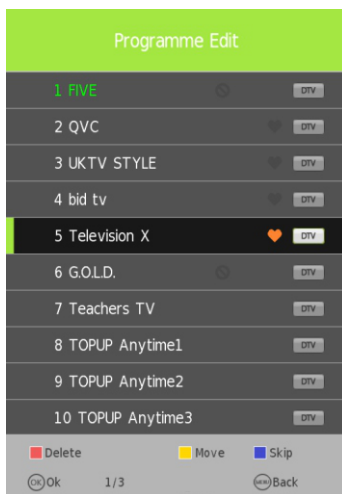

## Beeld

1. Druk op de knop "MENU" op de afstandsbediening om het OSD-menu te openen en druk vervolgens op de knop "►" om het menu "Beeld" te selecteren.
2. Druk op de knop OK om de menu-instelling "Beeld" te openen, gebruik "▼/▲" om de menubalk te verplaatsen en druk vervolgens op de knop "◀/▶" om de waarde van het geselecteerde item aan te passen.
3. Druk op de knop "MENU" om terug te keren naar het bovenste menu.

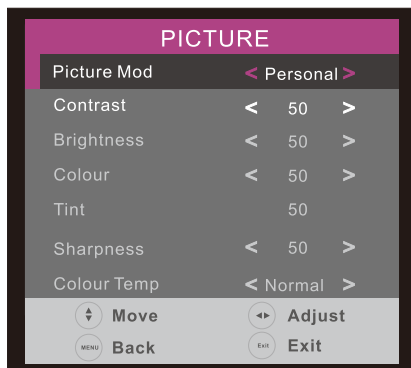
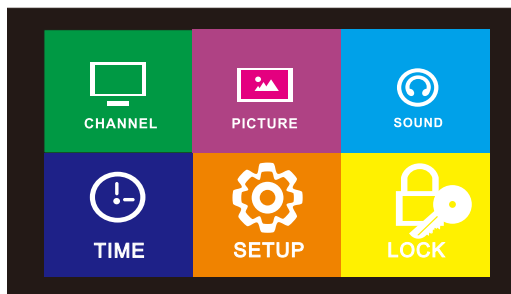

### Beeldmodus

Beschikbare opties: Persoonlijk, Mild, Standaard, Dynamisch.

### Contrast

De contrastwaarde van het beeld kan worden aangepast van 0-100.

### Helderheid

De helderheidswaarde van het beeld kan worden aangepast van 0-100.

### Kleur

De kleurverzadigingswaarde van het beeld kan worden aangepast van 0-100.

### Tint

Dit item wordt gebruikt om de kleurtint in het NTSC-systeem aan te passen van 0-100.

### Scherpte

De scherpte van het beeld kan worden aangepast van 0-10.

OPMERKING: De waarde van Helderheid, Contrast, Kleur en Scherpte kan alleen worden aangepast in de modus Gebruikersbeeld.

### Kleurtemperatuur

Dit item wordt gebruikt om de optimale kleurtemperatuur aan te passen voor een geschikte weergave.

Beschikbare opties: Normaal, Koud, Warm

### Ruisonderdrukking

Dit item wordt gebruikt om de beeldruis te elimineren om een beter beeldeffect te verkrijgen.

Beschikbare opties: Uit, Laag, Gemiddeld, Hoog.

### SCHERM

Stel de PC in.

### Dynamische CR

Dynamisch contrast AAN/UIT.

### Gezichtskleur

Gebruik deze optie als de gezichtskleur die op het scherm wordt weergegeven er een wat abnormaal uitziet.

Beschikbare waarde: -50, -40, -30, -20, -10, 0, 10, 20, 30, 40, 50.

## Geluid

1. Druk op de knop "MENU" op de afstandsbediening om het OSD-menu te openen en druk vervolgens op de knop "►" om het menu "Geluid" te selecteren.
2. Druk op de knop OK om de menu-instelling "Geluid" te openen, gebruik "▼/▲" om de menubalk te verplaatsen en druk vervolgens op de knop "◀/▶" om de waarde van het geselecteerde item aan te passen.
3. Druk op de knop "MENU" om terug te keren naar het bovenste menu.

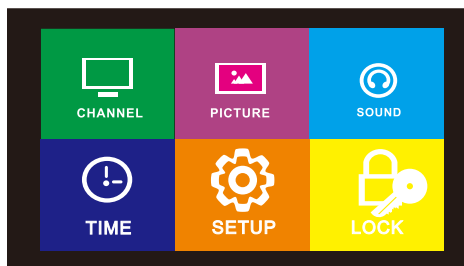

### Geluidsmodus

Beschikbare opties: Standaard, film, muziek, sport, persoonlijk.

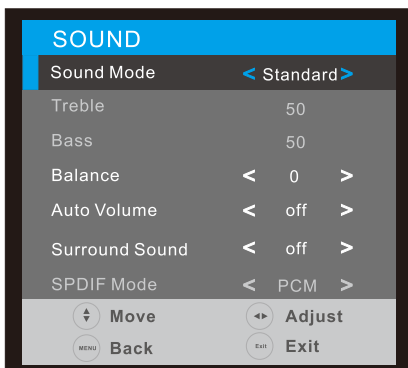

### Treble

Dit item wordt gebruikt om het niveau van hogere tonen aan te passen van 0-100.

OPMERKING: De waarde van Bass en Treble kan alleen worden aangepast in de modus Persoonlijk geluid.

### Bass

Dit item wordt gebruikt om het niveau van lagere tonen aan te passen van 0-100.

OPMERKING: De waarde van Bass en Treble kan alleen worden aangepast in de modus Persoonlijk geluid.

### Balans

Dit item wordt gebruikt om de audio-uitvoer tussen de linker- en rechterluidspreker aan te passen van -50 tot 50.

### Auto Volume

Een automatische volumeregeling past automatisch het volume of de luidheid aan, zet deze op "AAN" voor een omgevingsvolume om het audiosignaal beter te laten horen.

### Surround Sound

Druk op de knop "▼/▲" om het item "Surround Sound" te selecteren en gebruik vervolgens de knop "►" om de surround sound-functie in/uit te schakelen.

### SPDIF Modus

Beschikbare opties: Auto, PCM, Uit

### AD Schakelaar

Dit item wordt gebruikt om de functie Audiobeschrijving in/uit te schakelen. Voor gebruikers met een visuele beperking kan deze functie helpen om een bepaalde scène of actie te leren kennen via het verhaal, in plaats van deze te zien.

#### OPMERKINGEN:

- De AD Schakelaar-functie werkt alleen als u programma's bekijkt die gerelateerde gesproken informatie bevatten.
- De gebruikers kunnen het AD-volume aanpassen wanneer AD Schakelaar ingeschakeld is.

## TIJD

1. Druk op de knop "MENU" op de afstandsbediening om het OSD-menu te openen en druk vervolgens op de knop "▼/▲" om het menu " TIJD " te selecteren.
2. Druk op de knop OK om de menu-instelling " TIJD " te openen, gebruik "▼/▲" om de menubalk te verplaatsen en druk vervolgens op de knop "►" om de waarde van het geselecteerde item aan te passen.
3. Druk op de knop "MENU" om terug te keren naar het bovenste menu.

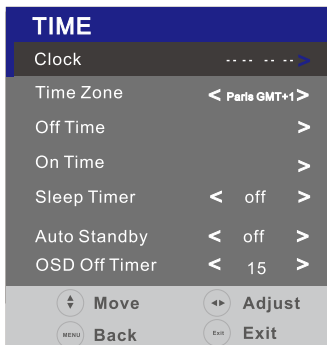
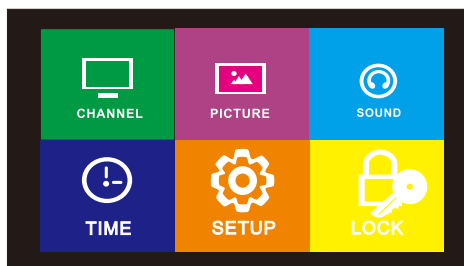

### Klok

Het geeft de huidige systeemtijd weer toen een beschikbaar kanaal werd opgeslagen.

### Tijdzone

Dit item wordt gebruikt om de gewenste tijdzone te selecteren.

### Uit tijd

Dit item wordt gebruikt om de tijd in te stellen waarop de tv moet worden uitgeschakeld.

### Aan tijd

Dit item wordt gebruikt om de tijd in te stellen voor het inschakelen van de tv.

### Slaap Timer

Dit item wordt gebruikt om de automatische slaaptijd in te stellen als er geen signalen zijn. Beschikbare opties: uit, 10min, 20min, 30min, 60min, 90min, 120min, 180min, 240min

### Auto Stand-by

Dit item wordt gebruikt om de gewenste duur van de automatische slaapstand (stand-by) te selecteren wanneer er geen bewerkingen zijn uitgevoerd via de afstandsbediening. Beschikbare opties: uit, 3/4/5 uur.

### OSD uit tijd

Dit item wordt gebruikt om de gewenste actieve tijd van het OSD-menu te selecteren. Beschikbare opties: 5/10/15/20/30/35 seconden.

## Opstelling

1. Druk op de knop "MENU" op de afstandsbediening om het OSD-menu te openen en druk vervolgens op de knop "►" om het menu "Opstelling" te selecteren.
2. Druk op de knop OK om de menu-instelling "Opstelling" te openen, gebruik "▼/▲" om de menubalk te verplaatsen en druk vervolgens op de knop "◀/▶" om de waarde van het geselecteerde item aan te passen.
3. Druk op de knop "MENU" om terug te keren naar het bovenste menu.

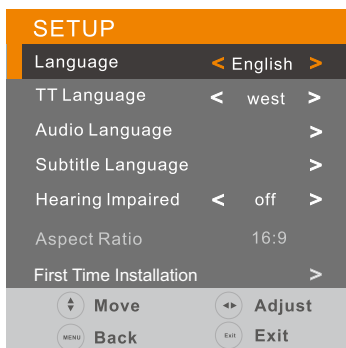
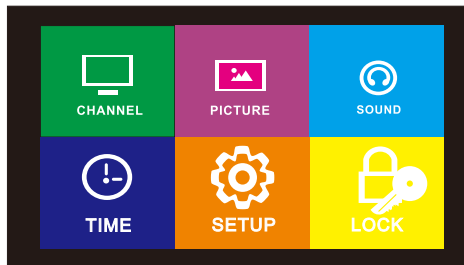

### Taal

Dit item wordt gebruikt om de gewenste weergavetaal op het scherm te selecteren.

### TT Taal

Dit item wordt gebruikt om de gewenste teleteksttaal te selecteren.

### Audio Taal

Dit item wordt gebruikt om de gewenste audiotaal te selecteren.

### Ondertiteling Taal

Dit item wordt gebruikt om de gewenste ondertitelingstaal te selecteren.

### Slechthorenden

Dit item wordt gebruikt om de functie Slechthorendheid in/uit te schakelen. Voor slechthorende gebruikers kan deze functie helpen bij het kennen van een bepaalde scène of actie via het bijschrift, in plaats van het te horen.

OPMERKING: De functie Slechthorendheid werkt alleen wanneer u programma's bekijkt die gerelateerde ondertiteling informatie bevatten.

### Aspect Ratio

Dit item wordt gebruikt om het videoformaat aan te passen.

Beschikbare opties: Auto, 4:3, 16:9, Zoom1, Zoom2.

OPMERKING: Het beschikbare videoformaat kan verschillen voor verschillende invoerbronnen.



## Eerste installatie

Met deze optie is het mogelijk om het eerste installatiemenu op te roepen.

## Energiemodus

Dit item wordt gebruikt om Thuis of Winkel modus te selecteren (de helderheid is hoger dan Thuis Modus).

## Software Update (USB)

Dit item wordt gebruikt om software bij te werken via het USB-geheugenapparaat.

## Reset

Dit item wordt gebruikt om fabrieksinstellingen op te roepen.

## HDMI CEC

Druk op OK of RECHTS-navigatieknop om deze in te voeren.

Om de HDMI CEC-functie te gebruiken:

- Controleer of het HDMI-apparaat (versterker, enz.) correct is aangesloten.
- Druk op de SOURCE-knop op het apparaat of de afstandsbediening om de HDMI-invoerbron te selecteren.

HDMI CEC: zet HDMI CEC aan/uit.

HDMI ARC: zet de ARC functie aan/uit (alleen in HDMI 1 poort).

Auto Power: zet TV Auto Power On aan/uit.

Apparaat Menu: geef het rootmenu weer van het aangesloten externe apparaat.

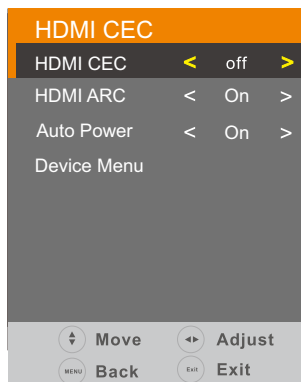

## Vergrendeling

1. Druk op de knop "MENU" op de afstandsbediening om het OSD-menu te openen en druk vervolgens op de knop "▼/▲" "▶" om het menu " Vergrendeling" te selecteren.
2. Druk op de knop OK om de menu-instelling " Vergrendeling " te openen, gebruik "▼/▲" om de menubalk te verplaatsen en druk vervolgens op de knop ▶" om de waarde van het geselecteerde item aan te passen.
3. Druk op de knop "MENU" om terug te keren naar het bovenste menu.

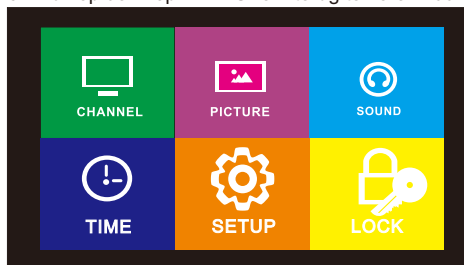

Wanneer u "Vergrendelen" opent, voert u het standaard fabriekswachtwoord "0000" in met de cijfertoetsen op de afstandsbediening. Druk op de OMHOOG/OMLAAG-navigatieknop om het gewenste item te selecteren. OPMERKING: Als u het wachtwoord bent vergeten, gebruikt u het universele wachtwoord "8899".

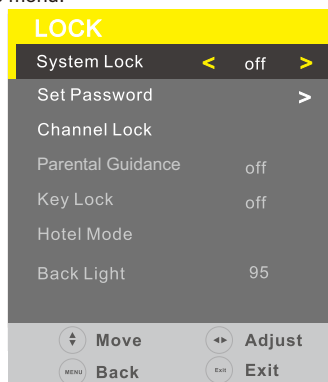

### Systeemvergrendeling

Dit item wordt gebruikt om het vergrendelsysteem in of uit te schakelen.

### Stel een wachtwoord in

Voer twee keer een nieuw wachtwoord in met behulp van de cijfertoetsen op de afstandsbediening om een nieuw wachtwoord in te stellen.

### Kanaalvergrendeling

Druk op OK of op RECHTS om het te openen.

Druk op de OMHOOG/OMLAAG-navigatieknop om het kanaal te selecteren dat u wilt vergrendelen. Druk herhaaldelijk op de GROENE knop om het gemarkeerde kanaal te vergrendelen/ontgrendelen.

### Ouderlijk toezicht

Dit item wordt gebruikt om het bereik van ouderlijk toezicht te selecteren.

### Toets vergrendeling

Dit item wordt gebruikt om de toets vergrendeling in of uit te schakelen.

### Hotel Modus

Dit item wordt gebruikt om de vergrendeling op te heffen.

Hotel Modus: Hotel modus aan/uitzetten.

Bronvergrendeling: hiermee schakelt u de vergrendeling van beschikbare bronnen in/uit.

Standaardbron: stel de standaardbron in.

Standaardprogramma: stel het standaard digitale programma in.

Standaardvolume: stel het standaardvolumeniveau in.

Max Volume: stel het maximale volumeniveau in.

CH Tabel Import: database importeren van USB-apparaat.

CH Tabel Export: database exporteren naar USB-apparaat.

Wis vergrendeling: wis bovenstaande instellingen.

### Achterlicht

Dit item wordt gebruikt om de helderheid aan te passen.

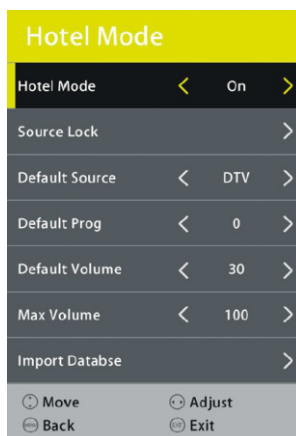

## IX - Belangrijke mededeling

De weergave van deze televisie bestaat uit een groot aantal kleurenpixels. Hoewel het ten minste 99,999% effectieve pixels heeft, kunnen sommige zwarte stippen of heldere vlekken (rood, groen of blauw) constant op het scherm verschijnen. Dit is een kenmerk van het scherm (volgens industriële normen) en is geen defect.





Soms kan het scherm een onverlichte pixel bevatten, die wordt gezien als een blauwe, rode, groene of zwarte stip. Dit heeft geen invloed op de werking van het product en moet als normaal worden beschouwd.

### OPMERKING over defecte pixels

Uw product is met grote zorg vervaardigd. Desondanks is het mogelijk dat sommige pixels constant aan of uit blijven. Raadpleeg de onderstaande tabel over het tolerantieniveau voor defecte pixels op dit product.

Scherms grootte	Resolutie	Aantal heldere of donkere subpixels (kleurenpixels)	Aantal heldere of donkere subpixels (wit of zwart)	Ononderbroken lijn
32	1366*768	5	2	0

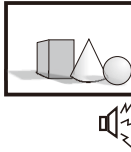
## X - Probleemoplossing

<p><b>Geen beeld en geluid</b></p> 	<p>Mogelijke oorzaken:</p> <ul style="list-style-type: none"> <li>* INetsnoer, antenne of invoerapparaten zijn niet aangesloten;</li> <li>* IDe tv is niet ingeschakeld.</li> </ul> <p>Oplossingen:</p> <ul style="list-style-type: none"> <li>* IControleer het netsnoer, de antenne en invoerapparaten;</li> <li>* IDruk op de aan/uit-toets op de afstandsbediening;</li> <li>* IDruk op de aan/uit-toets op het apparaat om het 5 seconden uit te schakelen en vervolgens weer in te schakelen.</li> </ul>
<p><b>Geen geluid</b></p> 	<p>Mogelijke oorzaken:</p> <ul style="list-style-type: none"> <li>* IHet volume is te laag; gedempt of geannuleerd;</li> <li>* IOnjuist geluidssysteem.</li> </ul> <p>Oplossingen:</p> <ul style="list-style-type: none"> <li>* IDruk op de volumetoets om het volume te verhogen;</li> <li>* IDruk op Dempn om de Dempn-modus te annuleren.</li> <li>ISluit de verbinding goed aan op het achtergrondgeluid;</li> <li>* Wijzig het geluidssysteem in het menu.</li> </ul>
<p><b>Sneeuw en ruis</b></p> 	<p>Mogelijke oorzaken:</p> <ul style="list-style-type: none"> <li>* IDE kabel is beschadigd of raakte los;</li> <li>* IFoute kanaalvoorstelling;</li> <li>* IFoute antenne-positionering.</li> </ul> <p>Oplossingen:</p> <ul style="list-style-type: none"> <li>* IControleer of de aansluiting van de antennekabel, de dvd en de kabels correct is;</li> <li>* IReset de kanalen of stel het kanaal fijn af;</li> <li>* IPas de richting van de antenne aan.</li> </ul>
<p><b>Achromatische kleur</b></p> 	<p>Mogelijke oorzaken:</p> <ul style="list-style-type: none"> <li>* IFoute kleursysteeminstellingen; Lage chroma niveau instelling;</li> <li>* IImproper antenna positioning.</li> </ul> <p>Oplossingen:</p> <ul style="list-style-type: none"> <li>* IWijzig het kleursysteem in het lokale systeem in het menu;</li> <li>* Verhoog het chroma niveau;</li> <li>* IPas de richting van de antenne aan.</li> </ul>
<p><b>Afstandsbediening heeft geen effect:</b></p> 	<p>Mogelijke oorzaken:</p> <ul style="list-style-type: none"> <li>* IBatterij is leeg;</li> <li>* IFoute batterij plaatsing;</li> </ul> <p>Oplossingen:</p> <ul style="list-style-type: none"> <li>* IControleer de elektriciteit van de batterij of vervang de batterij;</li> <li>* IControleer of de polen van de batterij correct zijn.</li> </ul>
<p><b>OPMERKING:</b> Om CANAL + goed te kunnen bekijken met dit product, voert u een DVB-T-kanaalzoekactie uit wanneer CANAL + niet gedecodeerd is.  Van 12:30 p.m. tot 1:30 p.m.  Van 7:00 p.m.tot 8:30 p.m.</p>	

Neem voor elk ander probleem dat zich op uw apparaat voordoet contact op met de klantenservice

**N|I|K|K|E|I**

**TELEVISEUR LED 32" HD**

**Guide d'utilisation**





**MODELLO NR: NH3214**



# AVERTISSEMENTS ET CONSEILS DE SECURITE IMPORTANTS

**Nous vous invitons à lire attentivement et intégralement ce guide d'utilisation avant d'installer et d'utiliser votre appareil.**

Il est important que ce guide d'utilisation soit gardé avec l'appareil pour toute nouvelle consultation. Si cet appareil devait être transféré à une autre personne, assurez-vous que le guide d'utilisation suive l'appareil de façon à ce que le nouvel utilisateur puisse être informé du fonctionnement de celui-ci. Dans ce guide d'utilisation, les symboles suivants sont utilisés :

	Informations importantes concernant votre sécurité personnelle et comment éviter d'endommager l'appareil
	Informations générales et conseils
	Informations sur l'environnement
	Risque d'incendie
	Risque de choc électrique

**Merci de lire attentivement ces instructions et de les conserver avec l'appareil.**

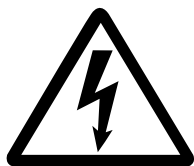

Pour éviter les risques de feu ou de choc électrique, n'exposez pas l'appareil à la pluie ou à l'humidité. Afin d'éviter tout risque de choc électrique, ne jamais ouvrir l'appareil. En cas de panne, confiez votre matériel exclusivement à une personne qualifiée. Aucune pièce de cet appareil n'est susceptible d'être réparée par l'utilisateur.

### **ATTENTION !**

**Appareil sous tension dangereuse ! Ne pas ouvrir. Risque de choc électrique ! Aucune pièce n'est susceptible d'être réparée par l'utilisateur. Laissez à des personnes qualifiées le soin d'assurer l'entretien de votre appareil.**

Le produit doit être installé en accord avec les réglementations nationales.

Les piles ou batteries usagées doivent être mises au rebut de façon s.r.e. Les déposer dans des bacs de collecte prévus (renseignez-vous auprès de votre revendeur) afin de protéger l'environnement. Les piles de la télécommande (non fournies) ne doivent pas être exposées à une chaleur excessive telle que celle du soleil ou d'un feu.

## **Installation de l'appareil**

- Placez l'appareil sur une surface plane, rigide et stable. Ne pas placer l'appareil sur un tapis.
- Ne posez pas votre appareil au-dessus d'un autre dispositif qui risquerait d'entraîner une surchauffe (par exemple, un récepteur ou un amplificateur).
- Ne placez rien en dessous de l'appareil (par exemple, des CD ou des magazines).
- Placez l'appareil dans un endroit suffisamment ventilé afin d'éviter une accumulation de chaleur interne. Laissez au moins un espace de 10cm à l'arrière et au-dessus de l'appareil ainsi qu'un espace de 5cm sur les côtés afin d'éviter toute surchauffe.
- Ne pas obstruer les ouvertures de ventilation par des objets tels que des journaux, nappes, rideau, etc.

## **Préservez l'appareil des températures élevées, de l'humidité, de l'eau et de la poussière.**

- L'appareil ne doit pas être exposé à des égouttements d'eau ou des éclaboussures. Aucun objet rempli de liquide tel que des vases ne doit être placé sur l'appareil.
- Ne placez pas d'objets susceptibles d'endommager votre appareil près de ce dernier (par exemple, objets remplis de liquide ou bougies allumées).
- Ne pas placer sur l'appareil de sources de flammes nues telles que des bougies allumées.



## **Alimentation électrique**

- Veuillez débrancher le produit en cas de non-utilisation prolongée.
- Si le cordon d'alimentation est endommagé, celui-ci doit être remplacé par le fabricant, son service après-vente ou des personnes qualification similaire afin d'éviter un danger.
- Cet appareil doit être relié à un réseau électrique 100-240V~ 50/60Hz.
- La prise d'alimentation réseau est utilisée comme dispositif de déconnexion, ainsi la prise d'alimentation doit demeurer aisément accessible après installation du produit.

## **AVERTISSEMENT**

Ne jamais placer un téléviseur à un emplacement instable. Un téléviseur peut tomber, en causant des blessures ou la mort d'une personne. De nombreuses blessures, en particulier dans le cas d'enfants, peuvent être évitées en prenant des précautions simples comme :

- L'utilisation de meubles ou de socles recommandés par le fabricant du téléviseur.
- L'utilisation exclusive de mobilier pouvant supporter le poids du téléviseur en toute sécurité.
- S'assurer que le téléviseur ne dépasse pas du rebord du mobilier sur lequel elle est placée.
- Ne jamais placer le téléviseur sur un meuble haut (par exemple, les armoires ou les bibliothèques) sans fixer à la fois le meuble et le téléviseur sur un support approprié.
- Ne pas placer le téléviseur sur du tissu ou d'autres matériaux pouvant être placés entre le téléviseur et le meuble.
- Expliquer aux enfants les dangers auxquels ils s'exposent en grim pant sur le meuble pour atteindre le téléviseur ou ses commandes.
- Au cas où cet ensemble télévision devait être déplacé à un autre endroit, veuillez garder à l'esprit et appliquer les instructions de sécurité susmentionnées.

## **Informations sur la signification du marquage de conformité**

Le marquage CE indique que le produit répond aux principales exigences des Directives Européenne 2014/35/EU (Basse Tension), 2014/30/EU (Compatibilité Electromagnétique), 2011/65/UE (Limitation d' utilisation de certaines subatances dangereuses dans les équipements électroniques), 2014/53/EU (Equipements radio).

### **Spécifications techniques:**

Catégorie: Télévision

Poids net du produit: 3.6Kg

Température de fonctionnement: 0°C~40°C

Système de réception TV: DVB-T2/C,DVB-S2



## Sécurité

Débranchez immédiatement le cordon d'alimentation au cas de bruit ou d'odeur anormale. Contactez le service après-vente si nécessaire.

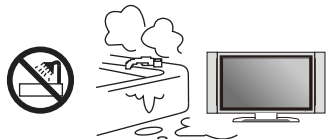

N'exposez le téléviseur ni à la pluie, ni à l'humidité, ni à la poussière pour prévenir les risques de décharges électriques.

N'obstruez pas les ouvertures de ventilation avec des objets tels que les nappes, les rideaux, les journaux etc.

Préservez le téléviseur des températures élevées et du soleil.  
Placez l'appareil dans un endroit suffisamment ventilé.  
Laissez au moins un espace de 10cm entre le téléviseur et les autres objets.

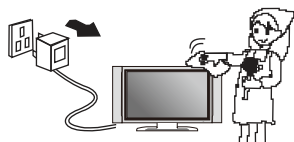
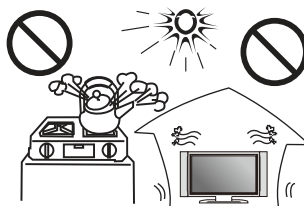

Nettoyez le téléviseur avec un chiffon doux après avoir débranché le cordon alimentation. L'écran LED doit être essuyé avec des lingettes adaptées. Ne jamais gratter l'écran ni lui faire subir des chocs.

N'utilisez jamais de produit chimique pour nettoyer l'écran. Les substances chimiques pourraient en endommager la surface.

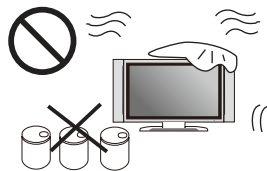

## Sécurité

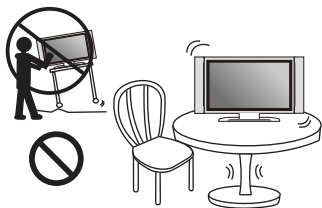

Ne placez pas le téléviseur sur une surface instable.

Mettez les câbles et cordons à l'abri afin de ne pas tomber accidentellement dessus.  
Ne jamais surcharger les prises de courant.

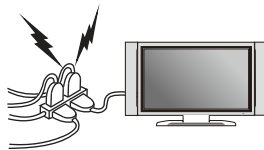

Ne pas tenter d'ouvrir ce téléviseur. Il ne peut être examiné et réparé que par un technicien h.

Ne placez pas des sources de chaleurs ou de flammes nues, telles que des bougies allumées, sur ou près de l'appareil.

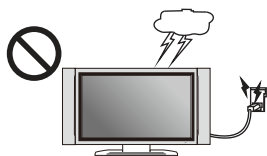
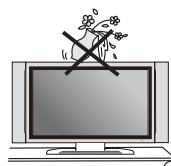

Débrancher ce téléviseur de l'alimentation et de l'antenne en cas d'orage.

## Table des matières

Avertissements et conseils de securite importants	01
I - Panneau de commandes	09
II - Montage du socle ou démontage du socle	10
III - Montage sur un support mural	11
IV - Connexions	12
V - Télécommande	13
VI - Raccorder le téléviseur à l'antenne	16
VII - Regarder des programmes TV	17
VIII - Installation initiale	18
Chaines	22
Image	24
Audio	25
Heure	26
Paramètres	27
Verrouillage	29
IX - Remarque importante	30
X - Dépannage	31

Ce guide d'utilisation est disponible dans les langues suivantes :

NR (Traduction originale)

FR (version originale)

EN (translated from the original)

Toute autre traduction serait une traduction de la version originale.

Ce guide d'utilisation, ses modifications éventuelles ou toute nouvelle version, est disponible sur notre site web.

Toutes nos félicitations! Vous avez choisi la télévision haute définition de dernière génération. Doté d'une qualité d'affichage élevée et d'un poids léger, il est économe en énergie et sans rayonnement grâce à une réception télévisée de sensibilité élevée. La télévision de nouvelle génération vous apportera une nouvelle expérience visuelle s.re et confortable.  
Merci d'avoir acheté et utilisé nos produits!

## I - Panneau de commandes

Les touches de commande se trouvent à l'arrière du téléviseur  
Présentation des touches.

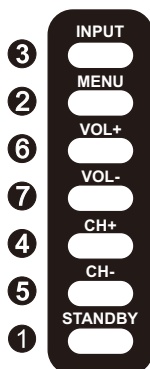

**1** STANDBY

Permet d'allumer le téléviseur ou le mettre en mode de veille.

**2** MENU

Permet d'accéder au menu principal de d'en sortir.

**3** INPUT

Permet de sélectionner la source d'entrée.

**4** CH +

Canal raccourci vers le haut, touche de raccourci; passer à la cha.ne suivante no. et sélectionnez l'option suivante dans le menu.

**5** CH -

Canal raccourci vers le bas la touche de raccourci; passer au numéro de cha.ne précédent et sélectionnez l'option précédente dans le menu.

**6** VOL +

Touche de raccourci augmentant le volume; entrez dans le menu suivant et ajustez les options OSD (croissant).

**7** VOL -

Touche de raccourci décroissante du volume; entrez dans le menu suivant et ajustez les options OSD (décroissantes).

## II - Montage du socle ou démontage du socle

### La manière d'installer la base:

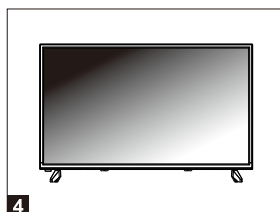
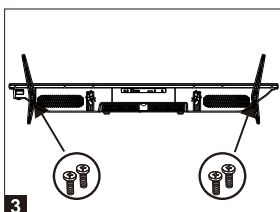
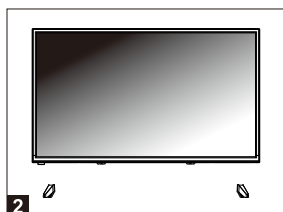
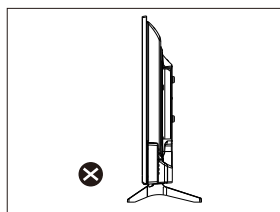
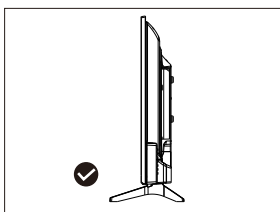
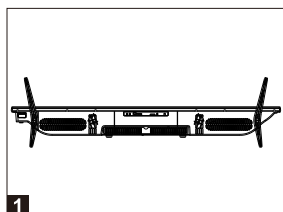

1. Placez la base sur le bureau comme indiqué à la figure 1.  
(le support à environ 180 degrés par rapport à l'horizontale).
2. Placez le trou de la base dans l'arbre de l'appareil (voir figure 2).
3. Fixez le support et l'écran avec 4 vis (figure 3)
4. Le rendu après installation (comme illustré à la figure 4).

### La manière de décharger la base:

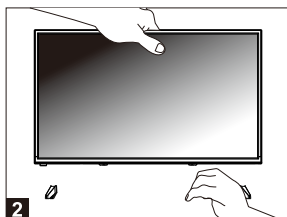
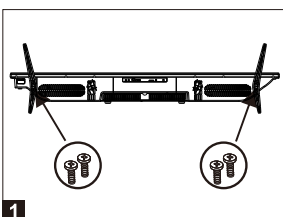

1. Retirez la vis entre la base et l'arbre (voir figure 1).
2. Main gauche, maintenez le bo.tier de l'appareil, main droite, maintenez la base puis retirez le support.

### III - Montage sur un support mural

- Faites appel à un technicien qualifié pour fixer ce téléviseur à un support mural.
- Utiliser 4 vis de type B M4\*8mm (non fournis). N'utilisez pas des vis de taille différente, cela endommagerait le support de fixation du téléviseur et serait exclu de la garantie de ce produit.
- Le téléviseur doit être débranché pendant l'installation.
- Reférez-vous aux instructions de montage fournies avec le support de fixation.

à l'arrière de votre téléviseur

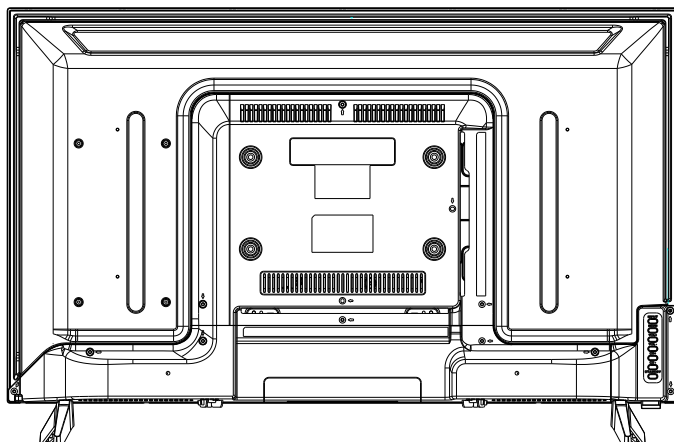



## IV - Connexions

Ce téléviseur numérique multimédia peut être connecté à plusieurs appareils externes. Le schéma suivant présente les branchements à d'autres appareils vidéo et audio.

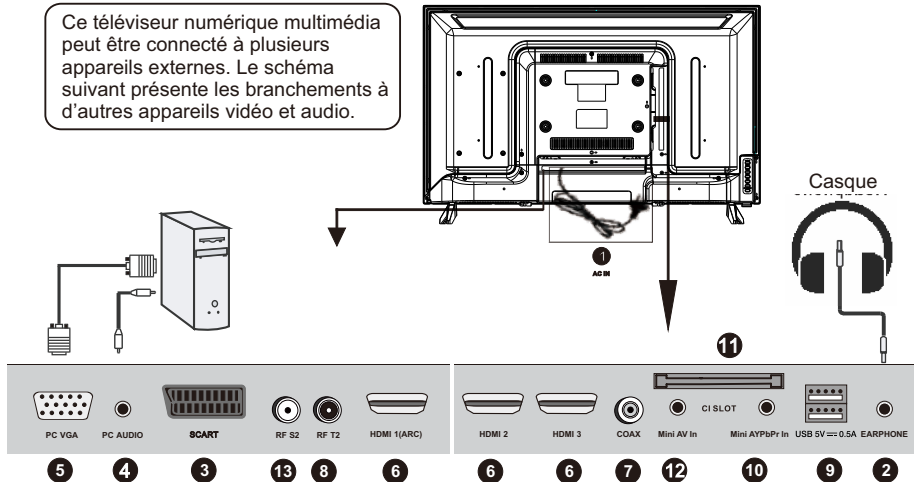

### 1. CA

CA 100-240V ~ 50 / 60Hz

### 2. Sortie CASQUE

Sortie audio pour casque.

### 3. Entrée PÉRITEL

Entrée vidéo PÉRITEL.

### 4. Entrée AUDIO PC

PC audio input.

### 5. Entrée VGA

Brancher un câble de signal à 15 broches D-sub à votre ordinateur.

### 6. Entrée HDMI

High-Definition Multimedia Interface.

(Remarque : signal vidéo compatible 480P/576P/720P/1080i/1080P)

### 7. Sortie COAXIAL

Sortie audio numérique TV.

### 8. RF T2

DVB-T/C

### 9. Entrée USB

Accéder aux fichiers multimédias stockés dans un support USB.

(Remarque : les formats compatibles incluent : \*.dat, \*.vob, \*.ts, \*.mpg,

\*.avi, \*.mkv, et \*.mp4 pour les vidéos, \*.jpg et \*.bmp pour les photos, \*

mp3 pour la musique.)

### 10. Entrée YPbPr

Entrée composante..

### 11. Logement CI

Insérer une carte CI (Common Interface).

### 12. Entrée AV

Brancher la sortie vidéo RCA gauche/droite d'une source vidéo.

### 13. RF S2

DVB-S.

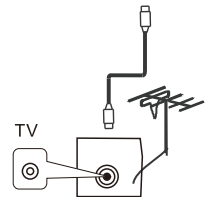

## V - Télécommande

- 1 Power**  
Permet d'allumer le téléviseur et le mettre en mode de veille.
- 2 MUTE**  
Coupe et rétablit le son.
- 3 0-9**  
Pour entrer le numéro de cha.ne.
- 4 TV/RADIO**  
Permute entre la TNT et radio. (En France, il n'y a pas de radios sur les fréquences TNT)
- 5 RECALL**  
Affiche la dernière cha.ne visionnée.  
Pour programmer le mode veille.
- 7 NICAM/A2**  
Choisir STEREO, MONO, DUAL dans le cas de deux langues.
- 8 S.MODE**  
Permet de sélectionner le mode de son directement.
- 9 P.MODE**  
Permet de sélectionner le mode d'image directement.
- 10 SOURCE**  
Permet de sélectionner la source d'entrée.
- 11 CH+/-**  
Affiche la cha.ne suivante ou précédente.
- 12 VOL+/-**  
Augmente et diminue le volume sonore.
- 13 INFO**  
Affiche les informations d'état du système définies par l'utilisateur actif.
- 14 ASPECT**  
Permet de faire un zoom sur l'image.
- 15 FAV**  
Liste des chaînes de prévisualisation.
- 16 FAV+/FAV-**  
Cliquez pour parcourir la chaîne préférée.

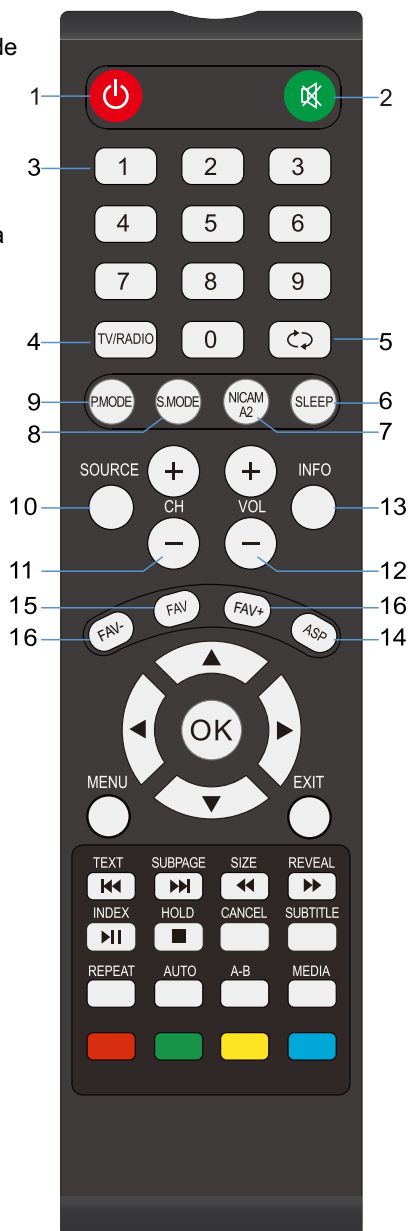

## V - Télécommande

- 17 OK**  
Confirmer la sélection.  
▲/▼/◀/▶ Boutons de navigation.
- 18 MENU**  
Affiche le menu principal.
- 19 EXIT**  
Quitter le menu.
- 20 REVEAL**  
Permet d'afficher les caractères caches.  
▶ Avance rapide.
- 21 SIZE**  
Permet de changer la taille de la page en cours.  
◀ Avance rapide.
- 22 SUBPAGE**  
Pour afficher la deuxième page en mode télétexte.  
▶ Passez à la piste précédente ou suivante ou au chapitre.
- 23 TEXT**  
Affiche le télétexte à l'écran.  
◀◀ Passez à la piste précédente ou suivante ou au chapitre.
- 24 INDEX**  
Pour revenir à l'index en mode télétexte.  
▶ Pour lancer / interrompre la lecture.
- 25 HOLD**  
En mode télétexte, cette touche permet de maintenir la page affichée.  
■ Pour arrêter le disque.
- 26 SUBTITLE**  
Pour activer et désactiver les sous-titres.
- 27 CANCEL**  
Supprimer le TXT sur l'écran.
- 28 MEDIA**  
Direct Access Media mode (USB).
- 29 A-B**  
Réplication de debris.
- 30 AUTO**  
Réglage automatique de l'écran PC / VGA.
- 31 REPEAT**  
Rediffusion (pour chaque fichier dans l'USB).
- 32 Red, Green, Yellow and Blue keys**  
Touches utilisées pour naviguer dans les sous-menus.

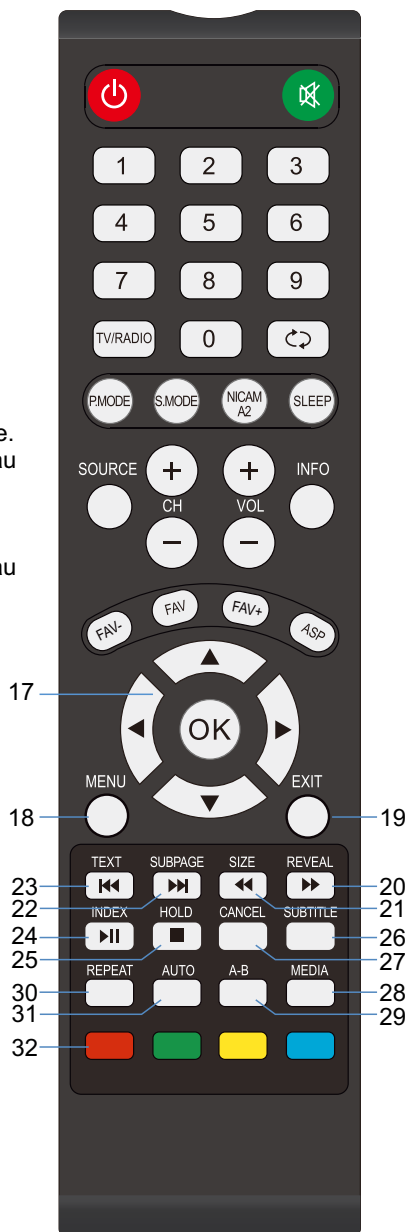

## INSTALLAZIONE DELLE BATTERIE

Installare le batterie secondo quanto illustrato nelle figure seguenti. Accertarsi che i terminali + e - siano sistemati secondo quanto indicato all'interno del vano batterie (Fig. 1).

## DURATA UTILE DELLE BATTERIE

- Normalmente le batterie hanno una durata di un anno, anche se il consumo delle batterie dipende dall'effettivo utilizzo del telecomando.
- Se il telecomando non funziona quando è utilizzato vicino all'apparecchio, sostituire le batterie.
- Utilizzare due batterie asciutte di tipo AAA.

### NOTA:

- Non far cadere, calpestare o in altro modo colpire il telecomando. Ciò potrebbe danneggiare i componenti o causare un malfunzionamento.
- In caso di inutilizzo prolungato del telecomando, rimuovere le batterie.

## FUNZIONAMENTO DEL TELECOMANDO

Puntare il telecomando da una distanza di non oltre 6 m dal sensore telecomando ed entro un angolo di 60 ° di fronte all'apparecchio (Fig. 2).

### NOTE:

- La distanza di funzionamento può variare a seconda della luminosità dell'ambiente.
- Non puntare fonti luminose verso il sensore telecomando.
- Non posizionare alcun oggetto tra il telecomando e l'apposito sensore.
- Non utilizzare questo telecomando se si utilizza contemporaneamente il telecomando di un'altra apparecchiatura.

Fig. 1

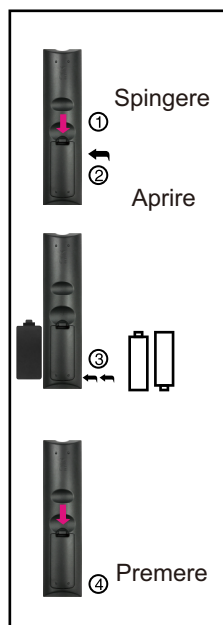
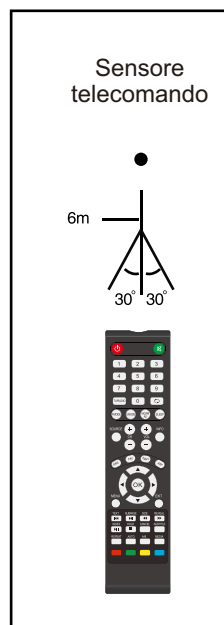
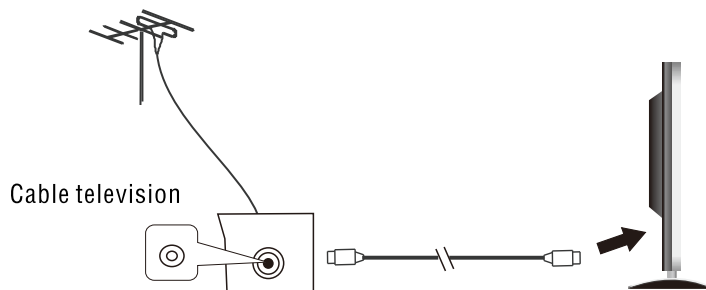

Fig. 2



## VI - Raccorder le téléviseur à l'antenne

Il est recommandé d'utiliser un câble antenne de  $75\Omega$  afin d'éliminer tout risque de bruit ou d'interférences.



### Mettre le téléviseur en marche / en veille

1. Assurez - vous que tous les câbles sont déconnectés de la télévision avant d'être connectés à l'alimentation alternative.
2. Avant de connecter d'autres dispositifs, lisez attentivement les instructions.

Appuyez sur la touche VEILLE de la télécommande pour mettre le téléviseur en marche. L'indicateur de veille s'allumera en vert et des images de la télévision s'afficheront à l'écran.

Appuyez sur la touche VEILLE de la télécommande à nouveau pour mettre le téléviseur en veille.

Mode économie d'énergie :

1. En modes vidéo PC, le téléviseur passera en mode de veille après quelques minutes d'absence de signal d'entrée afin d'économiser de l'énergie.

## VII - Regarder des programmes TV

VÉRIFIEZ QUE TOUS LES ÉQUIPEMENTS ET LES CORDONS D'ALIMENTATION SONT CORRECTEMENT BRANCHÉS ET QUE L'APPAREIL EST RÉGLÉ DANS LE MODE APPROPRIÉ AVANT DE L'UTILISER.

### FONCTIONS DE BASE

- Appuyez sur le bouton MARCHÉ de l'appareil ou de la télécommande pour allumer l'appareil (le voyant s'allume en vert). Appuyez à nouveau sur le bouton pour mettre l'appareil en veille (le voyant s'allume en rouge).
- Appuyez sur le bouton SOURCE de l'appareil ou de la télécommande pour allumer l'appareil dans le mode DTV ou ATV.

#### SÉLECTIONNER LE PROGRAMME DÉSIRÉ

1. Appuyez sur le bouton CH+ pour visionner la chaîne suivante.
2. Appuyez sur le bouton CH- pour visionner la chaîne précédente.
3. Appuyez sur les boutons numériques de la télécommande pour sélectionner directement le programme désiré.

REMARQUE : Appuyez plusieurs fois sur le bouton -/--pour changer le nombre de chiffres.

#### RÉGLAGE DU VOLUME

- Appuyez sur VOL+ ou VOL- pour régler le volume.
- Plage réglable : 0-100.

#### SOURDINE

- Appuyez sur le bouton MUTE pour éteindre le son. Appuyez à nouveau pour le rallumer.

#### RÉGLAGE DE LA SOURCE

- Appuyez sur le bouton SOURCE de l'appareil ou de la télécommande pour afficher la liste des sources d'entrée.
- Appuyez sur le bouton HAUT ou BAS pour sélectionner la source d'entrée désirée, puis appuyez sur le bouton OK pour confirmer la sélection.

**Options disponibles : DTV, ATV, YPbPr, PÉRITEL, AV, HDMI, USB, VGA**

#### RÉGLAGES AUDIO

- Appuyez sur le bouton AUDIO de la télécommande et utilisez les boutons de navigation pour sélectionner la langue audio désirée.

REMARQUE : Pour pouvoir utiliser cette fonction, vérifiez que la chaîne que vous visionnez offre plusieurs langues audio.

#### AFFICHER LES INFORMATIONS

- Appuyez sur le bouton DISPLAY de la télécommande pour afficher des informations sur le programme actuel.

## VIII - Installation initiale

- L'appareil contient différents menus de réglages. Une fois la configuration initiale effectuée, elle est conservée en mémoire jusqu'à ce qu'elle soit modifiée, l'appareil peut donc être utilisé en conservant les mêmes réglages.
- Les réglages sont conservés en mémoire jusqu'à ce qu'ils soient changés, même après que l'appareil ait été mis en veille.

### Procédure de configuration initiale

- Appuyez sur le bouton MENU de l'appareil ou de la télécommande pour afficher le menu principal.
- Appuyez sur les boutons GAUCHE/DROITE/HAUT/BAS pour déplacer le curseur.
- Appuyez sur le bouton OK ou DROITE pour afficher le sous-menu.
- Appuyez sur le bouton MENU pour sauvegarder le réglage actuel et retourner à la page de menu précédente.
- Appuyez sur le bouton EXIT pour quitter le menu.

### Installation initiale

- Branchez ce téléviseur dans une prise électrique, allumez-le, la page de configuration suivante s'affiche.
- Appuyez sur les boutons HAUT/BAS pour déplacer le curseur.
- Appuyez sur les boutons GAUCHE/DROITE pour sélectionner une option.

#### Étape 1

Langue OSD : Sélectionner la langue des menus de l'interface utilisateur.

Pays : Sélectionner votre pays.

Mode énergétique : Sélectionner le mode Domicile ou Magasin.

#### Étape 2

- Une fois l'étape 1 terminée, appuyez sur OK pour afficher la page suivante.
  - Utilisez les boutons HAUT/BAS pour mettre une option en surbrillance et appuyez sur OK pour afficher la sous-page.
  - Sélectionnez <Type de recherche> et <Type numérique > avec les boutons de navigation, et appuyez sur OK pour démarrer la recherche automatique.
- REMARQUE : Les options suivant le type numérique ne sont réglables que lorsque le type numérique est DVB-T/C. Ces options varient selon les différents types numériques.
- Sélectionnez une source d'entrée disponible.

REMARQUE : Pour utiliser un appareil externe, branchez-le d'abord dans le connecteur correspondant au dos du téléviseur.

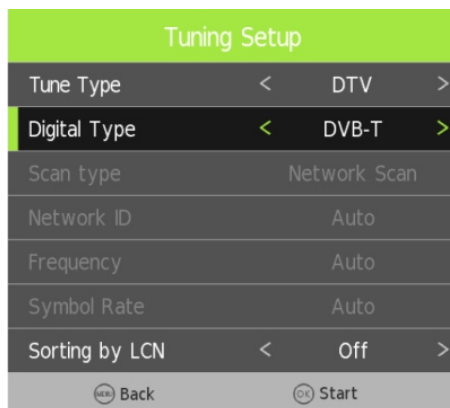
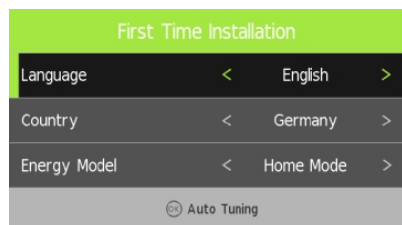

## SÉLECTION RAPIDE

Lors du visionnage d'une chaîne disponible, appuyez sur le bouton CH.LIST de la télécommande pour afficher la liste des chaînes.

- Appuyez sur les boutons HAUT/BAS pour sélectionner la chaîne désirée.
- Appuyez sur les boutons GAUCHE/DROITE pour sélectionner un groupe de chaîne.
- Appuyez sur le bouton OK pour confirmer la sélection.

## TÉLÉTEXTE

- Appuyez sur le bouton TEXT de la télécommande pour afficher les informations du télétexte disponibles, et appuyez plusieurs fois dessus pour arrêter la lecture du télétexte.

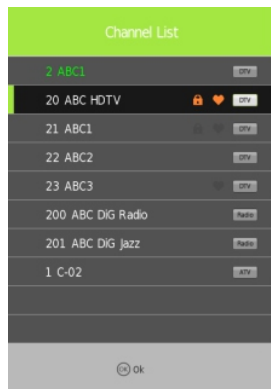

## TV/RADIO (MODE DTV UNIQUEMENT)

- Appuyez sur le bouton TV/RADIO de la télécommande pour basculer l'appareil entre les modes TV et radio.

## SOUS-TITRES

- Appuyez plusieurs fois sur le bouton SUBTITLE de la télécommande pour sélectionner les sous-titres désirés.

REMARQUE : Pour pouvoir utiliser cette fonction, vérifiez que la chaîne que vous visionnez offre plusieurs sous-titres.



## LECTURE MULTIMÉDIA

- Appuyez sur le bouton SOURCE de l'appareil ou de la télécommande pour le mettre dans le mode USB.
- Insérez un support mémoire USB dans le port USB avant d'effectuer les opérations suivantes.
- Appuyez sur les boutons GAUCHE/DROITE/HAUT/BAS pour déplacer le curseur.
- Appuyez sur le bouton EXIT pour retourner à la page précédente.

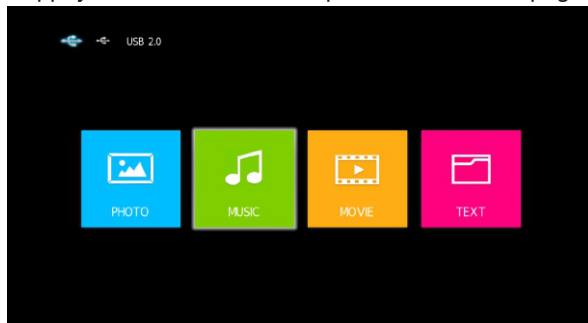

### Photos

- Appuyez sur les boutons GAUCHE/DROITE pour sélectionner <Photo> dans le menu principal, et appuyez sur le bouton OK pour entrer.
- Sélectionnez un fichier avec les boutons de navigation et appuyez sur le bouton OK pour l'ajouter à la liste de lecture.
- Appuyez sur le bouton ► pour démarrer la lecture.
- Appuyez sur le bouton DISPLAY pour afficher/cacher la barre d'outils. Sélectionnez l'option désirée avec les boutons de navigation et appuyez sur OK pour confirmer.



### 2. Musique

- Appuyez sur les boutons GAUCHE/DROITE pour sélectionner <Musique> dans le menu principal, et appuyez sur le bouton OK pour entrer.
- Sélectionnez un fichier avec les boutons de navigation et appuyez sur le bouton OK pour l'ajouter à la liste de lecture.
- Appuyez sur le bouton ► pour démarrer la lecture.
- Sélectionnez l'option désirée avec les boutons de navigation et appuyez sur OK pour confirmer.
- Appuyez sur le bouton EXIT pour retourner en arrière.

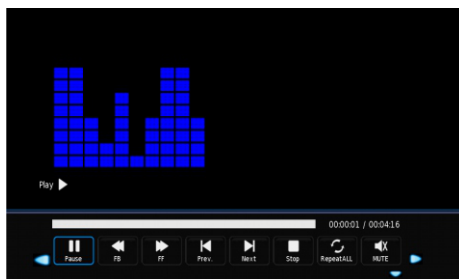

### 3. Film

- Appuyez sur les boutons GAUCHE/DROITE pour sélectionner <Film > dans le menu principal, et appuyez sur le bouton OK pour entrer.
- Sélectionnez un fichier avec les boutons de navigation et appuyez sur le bouton OK pour l'ajouter à la liste de lecture.
- Appuyez sur le bouton ► pour démarrer la lecture.
- Appuyez sur le bouton DISPLAY pour afficher/cacher la barre d'outils. Sélectionnez l'option désirée avec les boutons de navigation et appuyez sur OK pour confirmer.
- Appuyez sur le bouton EXIT pour retourner en arrière.

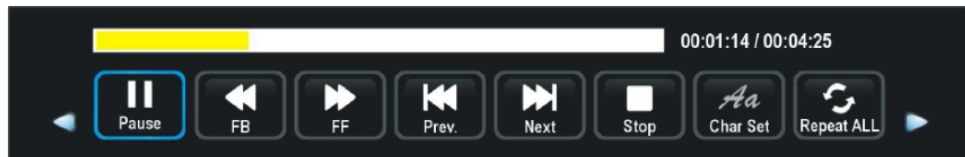

### 4. Texte

- Appuyez sur les boutons GAUCHE/DROITE pour sélectionner < Texte > dans le menu principal, et appuyez sur le bouton OK pour entrer.
- Sélectionnez un fichier avec les boutons de navigation et appuyez sur le bouton OK pour l'ajouter à la liste de lecture.
- Appuyez sur le bouton ► pour démarrer la lecture.
- Appuyez sur le bouton DISPLAY pour afficher/cacher la barre d'outils. Sélectionnez l'option désirée avec les boutons de navigation et appuyez sur OK pour confirmer.

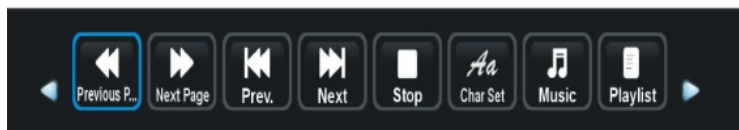

- Appuyez sur le bouton EXIT pour retourner en arrière.

#### **Utilisation de la télécommande lors de la lecture de fichiers multimédia :**

- Appuyez sur le bouton ► / ■ de la télécommande pour lire ou mettre la lecture en pause.
- Appuyez sur le bouton ■ de la télécommande pour arrêter la lecture.
- Appuyez sur le bouton ◀ de la télécommande pour effectuer un retour rapide.
- Appuyez sur le bouton ▶ de la télécommande pour effectuer une avance rapide.
- Appuyez sur le bouton ◀◀ de la télécommande pour lire le fichier précédent.
- Appuyez sur le bouton ▶▶ de la télécommande pour lire le fichier suivant.

REMARQUE : Pour lire vos fichiers multimédias, veillez à sélectionner l'icône appropriée dans le menu principal du lecteur multimédia. C'est-à-dire que vous ne pouvez lire des fichiers image que dans le menu PHOTO, des fichiers audio que dans le menu MUSIQUE, etc.

## Chaîne

1. Appuyez sur le bouton MENU de la télécommande pour afficher le menu de l'interface utilisateur, puis appuyez sur le bouton OK pour sélectionner le menu <Chaîne>.
2. Appuyez sur le bouton ► pour entrer dans le menu < Chaîne>, utilisez les boutons ▲/▼ pour vous déplacer dans la barre de menu et appuyez sur le bouton ► pour régler la valeur de l'option choisie.
3. Appuyez sur le bouton MENU pour retourner au menu supérieur.

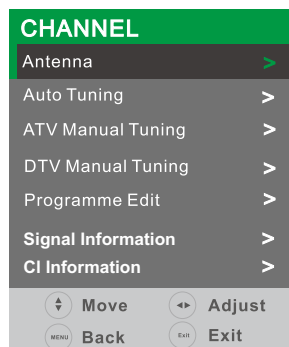
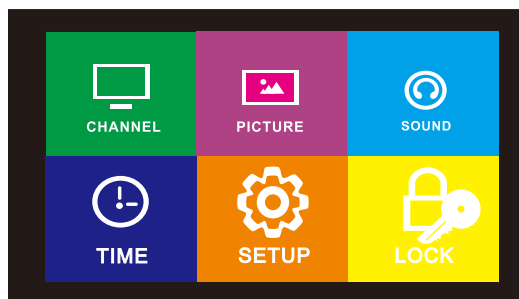

### Antenne

Appuyez sur le bouton ► pour sélectionner DVB-T ou DVB-C.

### Recherche automatique

Appuyez sur le bouton OK ou DROITE pour entrer. Utilisez les boutons de navigation pour régler : Pays, Type de recherche et LCN.

REMARQUE : Les utilisateurs peuvent voir et régler le type de recherche et les options suivantes uniquement quand <Antenne> est <DVB-C >.

- Une fois ces réglages terminés, mettez en surbrillance <Recherche automatique> et appuyez sur OK pour démarrer la recherche des programmes.

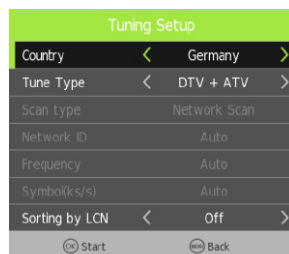

### Recherche manuelle ATV

Appuyez sur le bouton OK ou DROITE pour entrer. Utilisez les boutons GAUCHE/DROITE pour sélectionner une Chaîne. Puis appuyez sur le bouton OK pour démarrer la recherche.

Chaîne actuelle : Sélectionner la Chaîne actuelle.

Standard couleur : Sélectionner le standard couleur préféré.

Système audio : Sélectionner le système audio préféré.

Recherche fine : Réglage fin de la fréquence.

AFC : Activer/désactiver le contr. le automatique du réglage fin.



### Recherche manuelle DTV

- Appuyez sur le bouton OK ou DROITE pour entrer.
- Sélectionnez le numéro de Chaîne désiré avec les boutons de navigation, puis appuyez sur le bouton OK pour démarrer la recherche.

### Éditer les programmes

Appuyez sur le bouton OK ou DROITE pour entrer.  
Appuyez sur les boutons HAUT/BAS pour mettre en surbrillance la Chaîne désirée.

Appuyez sur le bouton ROUGE de la télécommande pour supprimer la Chaîne en surbrillance.

Appuyez sur le bouton JAUNE de la télécommande pour entrer dans le mode DÉPLACER.

Puis sélectionnez la position désirée avec les boutons HAUT/BAS et appuyez à nouveau sur le bouton JAUNE pour la déplacer.

Appuyez sur le bouton BLEU de la télécommande pour sauter la Chaîne en surbrillance.

Appuyez sur fav pour ajouter la chaîne préférée.

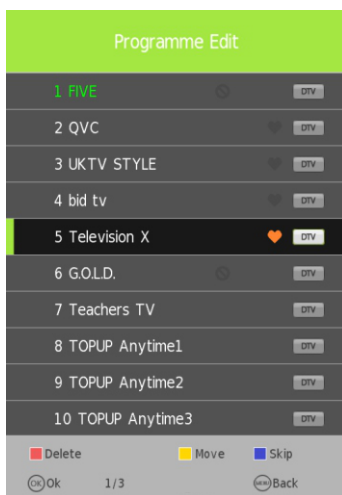

### Informations Signal

Cette option permet d'afficher des informations sur le signal vidéo, par exemple : qualité et force du signal.

### Informations CI

Quand une carte CAM (Conditional Access Module) disponible est connectée au logement CI, l'utilisateur peut visionner les informations correspondantes ou gérer la carte CAM.

## Image

1. Appuyez sur le bouton MENU de la télécommande pour afficher le menu de l'interface utilisateur, puis appuyez sur le bouton ► pour sélectionner le menu <Image>.
2. Appuyez sur le bouton OK pour entrer dans le menu <Image>, utilisez les boutons <▲/▼> pour vous déplacer dans la barre de menu et appuyez sur les boutons <◀/▶> pour régler la valeur de l'option choisie.
3. Appuyez sur le bouton MENU pour retourner au menu supérieur.

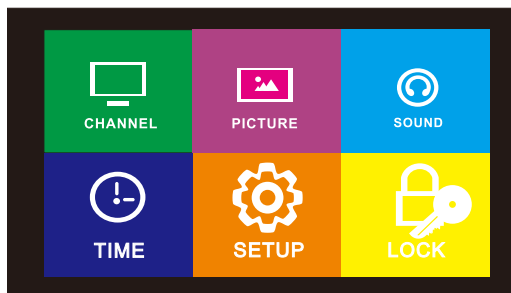

### Mode Image

Options disponibles : Personnel, Doux, Standard, MoveMENU Back ExitExit Dynamique.

### Contraste

Le contraste de l'image peut être réglé entre 0 et 100.

### Luminosité

La luminosité de l'image peut être réglée entre 0 et 100.

### Couleur

La saturation des couleurs de l'image peut être réglée entre 0 et 100.

### Teinte

Ce paramètre permet de régler le ton colorimétrique entre 0 et 100 dans le standard NTSC

### Netteté

La netteté de l'image peut être réglée entre 0 et 10.

REMARQUE : La luminosité, le contraste, la couleur et la netteté ne peuvent être réglés que lorsque le mode Image est réglé sur Personnel.

### Température de couleur

Ce paramètre permet de régler la température de couleur optimale pour le visionnage.  
Options disponibles : Normal, Froid, Chaud.

### Réduction du bruit

Ce paramètre permet d'éliminer le bruit de l'image pour améliorer le rendu de l'image.  
Options disponibles : Arrêt, Bas, Moyen, Haut.

### SCREEN

Installer un ordinateur.

### Dynamic CR

Dynamic Contrast switch

### Couleur Visage

Réglez ce paramètre si la couleur des visages affichée à l'écran paraît un peu anormale. Options disponibles : -50, -40, -30, -20, -10, 0, 10, 20, 30, 40, 50.

## Audio

1. Appuyez sur le bouton MENU de la télécommande pour afficher le menu de l'interface utilisateur, puis appuyez sur le bouton ► pour sélectionner le menu <Audio >.
2. Appuyez sur le bouton OK pour entrer dans le menu <Audio >, utilisez les boutons ▲/▼ pour vous déplacer dans la barre de menu et appuyez sur les boutons ◀/▶ pour régler la valeur de l'option choisie.
3. Appuyez sur le bouton MENU pour retourner au menu supérieur.

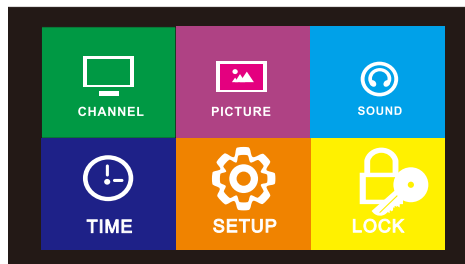

### Mode Audio

Options disponibles : Standard, Film, Musique, Sports, Personnel.

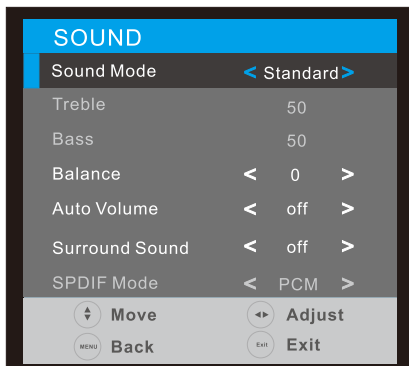

### Graves

Régler les sons basses fréquences entre 0 et 100.

REMARQUE : Les graves et des aigus ne sont réglables que dans le mode audio Personnel.

### Aigus

Régler les sons hautes fréquences entre 0 et 100.

REMARQUE : Les graves et des aigus ne sont réglables que dans le mode audio Personnel.

### Balance

Régler le rendu audio entre les haut-parleurs gauche et droit dans la plage -50~+50.

### Surround

Appuyez sur les boutons ▲/▼ pour sélectionner <Surround >, puis utilisez le bouton ► pour activer/désactiver la fonction son Surround.

### Volume automatique

Activer ou désactiver le réglage automatique du volume.

### SPDIF

Options disponibles : Auto, PCM, Arrêt.

### Commutateur AD

Activer ou désactiver la fonction de description audio. Cette fonction peut aider les utilisateurs malvoyants à comprendre certaines actions ou scènes grâce à une narration compensant l'insuffisance visuelle.

### REMARQUES :

- Le commutateur AD fonctionne uniquement avec les programmes contenant des informations de narration correspondantes.
- L'utilisateur peut régler le volume AD quand le commutateur AD est activé.

## Heure

1. Appuyez sur le bouton MENU de la télécommande pour afficher le menu de l'interface utilisateur, puis appuyez sur les boutons ▲/▼ pour sélectionner le menu <Heure>.
2. Appuyez sur le bouton OK pour entrer dans le menu <Heure>, utilisez les boutons ▲/▼ pour vous déplacer dans la barre de menu et appuyez sur le bouton ► pour régler la valeur de l'option choisie.
3. Appuyez sur le bouton MENU pour retourner au menu supérieur.

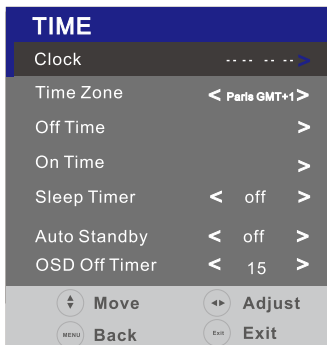
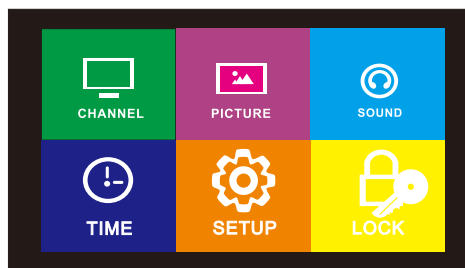

### Horloge

Afficher l'heure actuelle du système quand une Chaîne disponible a été sauvegardée.

### Fuseau horaire

Sélectionner le fuseau horaire désiré.

### Horaire d'extinction

Régler l'horaire d'extinction du téléviseur.

### Horaire d'allumage

Régler l'horaire d'allumage du téléviseur.

### Minuterie de mise en veille

Régler le délai de mise en veille quand il n'y a pas de signal.

Options disponibles : Arrêt, 10 min, 20 min, 30 min, 60 min, 90 min, 120 min, 180 min, 240 min.

### Mise en veille automatique

Régler le délai d'extinction automatique (veille) quand il n'y a pas de commandes via la télécommande.

Options disponibles : Arrêt, 3/4/5 heures.

### Durée d'affichage OSD

Régler la durée d'affichage de l'interface utilisateur.

Options disponibles : Arrêt, 5/10/15/20/30/35 secondes.

## Paramètres

1. Appuyez sur le bouton MENU de la télécommande pour afficher le menu de l'interface utilisateur, puis appuyez sur les boutons ▲/▼ et ► pour sélectionner le menu <Paramètres >.
2. Appuyez sur le bouton OK pour entrer dans le menu <Paramètres >, utilisez les boutons ▲/▼ pour vous déplacer dans la barre de menu et appuyez sur le bouton ► pour régler la valeur de l'option choisie.
3. Appuyez sur le bouton MENU pour retourner au menu supérieur.

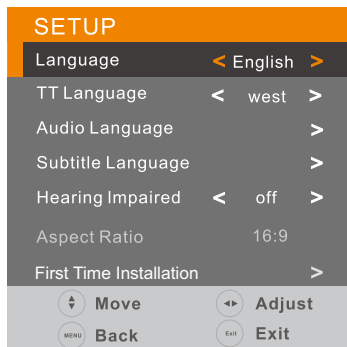
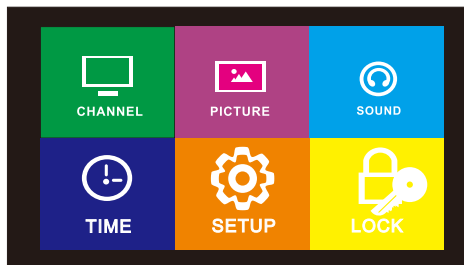

### Langue

Sélectionner la langue de l'interface utilisateur désirée.

### Langue TT

Sélectionner la langue de télétexte désirée.

### Langue audio

Sélectionner la langue audio désirée.

### Langue des sous-titres

Sélectionner la langue de sous-titres désirée.

### Malentendant

Activer ou désactiver les sous-titres pour malentendants. Cette fonction peut aider les utilisateurs malentendants à comprendre certaines actions ou scènes grâce à des sous-titres compensant l'insuffisance auditive.

REMARQUE : L'aide aux malentendants fonctionne uniquement avec les programmes contenant des sous-titres correspondants.

### Format d'image

Régler la taille de l'image.

Options disponibles : Auto, 4/3, 16/9, Zoom 1, Zoom 2.

REMARQUE : Les tailles d'image disponibles peuvent varier selon les différentes sources d'entrée.

### Écran bleu

Activer ou désactiver l'écran bleu. Si la fonction écran bleu est activée, le fond de l'écran devient bleu quand le signal est très faible ou quand il n'y a pas de signal.



## Configuration initiale

Afficher le menu de configuration initiale.

## Mode énergétique

Sélectionner le mode Domicile ou Magasin (la luminosité est plus élevée que dans le mode Domicile).

## Réinitialiser

Restaurer les réglages d'usine par défaut.

## Mise à jour logicielle (USB)

Effectuer la mise à jour logicielle via un support mémoire USB.

## HDMI CEC

Appuyez sur le bouton OK ou DROITE pour entrer.

Utiliser la fonction HDMI CEC :

- Vérifiez que l'appareil HDMI (amplificateur, etc.) est correctement connecté.
- Appuyez sur le bouton SOURCE de l'appareil ou de la télécommande pour sélectionner la source d'entrée HDMI.

HDMI CEC : Activer ou désactiver le HDMI CEC.

Allumage Téléviseur : Activer ou désactiver l'allumage automatique du téléviseur.

HDMI ARC : Activer ou désactiver la fonction ARC (avec le port HDMI 1 uniquement).

Menu racine : Afficher le menu racine du périphérique externe connecté.

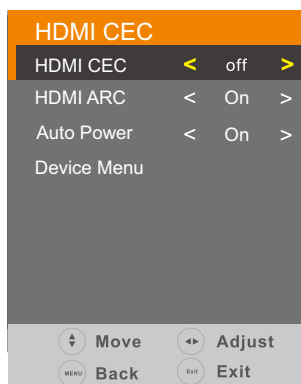

## Verrouillage

1. Appuyez sur le bouton MENU de la télécommande pour afficher le menu de l'interface utilisateur, puis appuyez sur les boutons ▲/▼ et ► pour sélectionner le menu < Verrouillage >.
2. Appuyez sur le bouton OK pour entrer dans le menu < Verrouillage >, utilisez les boutons ▲/▼ pour vous déplacer dans la barre de menu, puis appuyez sur le bouton ► pour régler la valeur de l'option choisie.
3. Appuyez sur le bouton MENU pour retourner au menu supérieur.

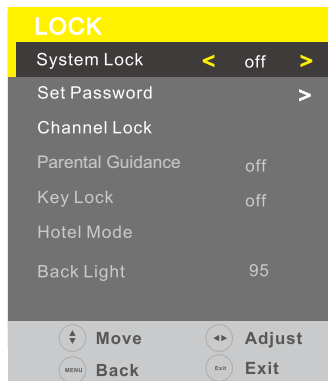
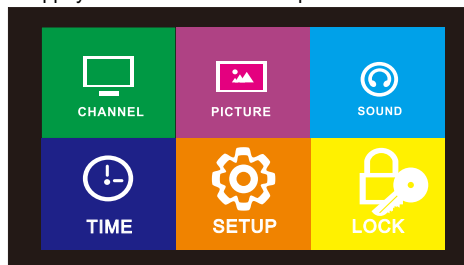

Dans le menu < Verrouillage >, saisissez le mot de passe d'usine par défaut < 0000 > avec les boutons numériques de la télécommande.

Appuyez sur les boutons HAUT/BAS pour sélectionner l'option désirée.

REMARQUE : Si vous oubliez le mot de passe, utilisez le mot de passe universel <8899>.

### Verrouillage Système

Activer ou désactiver le verrouillage système.

### Régler le mot de passe

Saisissez deux fois un nouveau mot de passe avec les boutons numériques de la télécommande pour régler un nouveau mot de passe.

### Verrouillage des chaînes

Appuyez sur le bouton OK ou DROITE pour entrer.

Appuyez sur les boutons HAUT/BAS pour sélectionner la chaîne que vous voulez verrouiller.

Appuyez plusieurs fois sur le bouton VERT pour verrouiller/déverrouiller la chaîne en surbrillance.

### Parental Guidance

Cette rubrique permet de sélectionner la gamme d'instructions parentales.

### Verrouillage du clavier

Activer ou désactiver le verrouillage du clavier.

### Paramètres Hôtel

Cette option permet de supprimer le verrouillage.

Mode Hôtel : Activer ou désactiver le mode Hôtel.

Verrouillage Source : Activer ou désactiver le verrouillage des sources disponibles.

Source par défaut : Régler la source par défaut.

Prog. par défaut : Sélectionner le programme numérique par défaut.

Volume par défaut : Régler le volume par défaut.

Volume max : Régler le volume max par défaut.

Importer le tableau des chaînes : Importer la base de données depuis un support USB.

Exporter le tableau des chaînes : Exporter la base de données vers un support USB.

Supprimer Verrouillage : Supprimer les réglages ci-dessus.

### Rétroéclairage

Régler la luminosité.

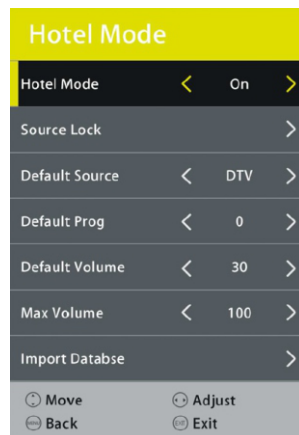

## IX - Remarque importante





L'écran de ce téléviseur est composé d'un grand nombre de pixels de couleur. Bien que 99,999 % de ses pixels soient opérationnels, des points noirs ou lumineux (rouge, vert ou bleu) peuvent rester affichés sur l'écran. C'est une caractéristique de l'écran (conforme aux normes industrielles), ce n'est pas un défaut. Parfois, l'écran peut comporter un pixel éteint qui apparaît sous la forme d'un point noir, bleu, rouge ou vert. Cela n'impacte pas le fonctionnement de l'appareil et cela doit être considéré comme normal.

### Remarque concernant les pixels défectueux

Votre produit a été fabriqué avec grand soin. Néanmoins, il est possible que quelques pixels restent constamment allumés ou éteints. Consultez le tableau ci-dessous concernant le niveau de tolérance de pixels défectueux sur ce produit.

Taille d'écran	Résolution	Nb de sous-pixels lumineux ou sombres (pixels de couleur)	Nb de pixels lumineux ou sombres (blanc ou noir)	Lignecontinue
32	1366*768	5	2	0

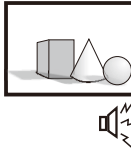
## X - DÉPANNAGE

<p><b>Pas d'image ni de son</b></p> 	<p><b>Causes possibles :</b></p> <ul style="list-style-type: none"> <li>* Le cordon d'alimentation, le câble d'antenne ou la source d'entrée n'est pas branché correctement.</li> <li>* Le téléviseur n'est pas allumé.</li> </ul> <p><b>Solutions:</b></p> <ul style="list-style-type: none"> <li>* Vérifiez le cordon d'alimentation, le câble d'antenne et la source d'entrée.</li> <li>* Appuyez sur la touché VEILLLE du téléviseur ou de la télécommande</li> <li>* Eteignez le téléviseur et rallumez-le cinq seconds après.</li> </ul>
<p><b>Pas de son</b></p> 	<p><b>Causes possibles :</b></p> <ul style="list-style-type: none"> <li>* Soit le volume est trop bas, soit le son est coupé.</li> <li>* Le système de son est mal configuré.</li> </ul> <p><b>Solutions :</b></p> <ul style="list-style-type: none"> <li>* Augmentez le volume.</li> <li>* Rétablissez le son en appuyant sur la touche MUET.</li> <li>* Réglez le MENU SON.</li> </ul>
<p><b>Bruit ou effet de neige</b></p> 	<p><b>Causes possibles :</b></p> <ul style="list-style-type: none"> <li>* Le câble d'antenne est endommagé ou mal branché.</li> <li>* La cha.ne est mal installée.</li> <li>* L'antenne est mal positionnée.</li> </ul> <p><b>Solutions:</b></p> <ul style="list-style-type: none"> <li>* Vérifiez le câble d'antenne et son raccordement.</li> <li>* Réglez la chaîne manuellement.</li> <li>* Ajustez la position de l'antenne.</li> </ul>
<p><b>Image en noir et blanc</b></p> 	<p><b>Causes possibles :</b></p> <ul style="list-style-type: none"> <li>* L'antenne est mal positionnée.</li> </ul> <p><b>Solutions :</b></p> <ul style="list-style-type: none"> <li>* Réglez la configuration de couleur.</li> <li>* Ajustez la position de l'antenne.</li> </ul>
<p><b>La télécommande ne fonctionne pas</b></p> 	<p><b>Causes possibles :</b></p> <ul style="list-style-type: none"> <li>* Les piles sont déchargées.</li> <li>* Les piles ne sont pas insérées correctement.</li> </ul> <p><b>Solutions:</b></p> <ul style="list-style-type: none"> <li>* Changez les piles.</li> <li>* Vérifiez que les piles sont insérées en respectant les polarités +/-.</li> </ul>
<p>Remarque: pour regarder correctement CANAL + lors de l'utilisation de ce produit, effectuez une recherche de cha.ne DVB-T lorsque CANAL + n'est pas configuré.          À partir de 12h30 à 13h30          À partir de 19h00 à 20h30</p>	

Pour tout autre problème susceptible de se produire sur votre appareil, veuillez contacter le service clientèle.