

N|I|K|K|E|I

40" FHD LED TV

Handleiding

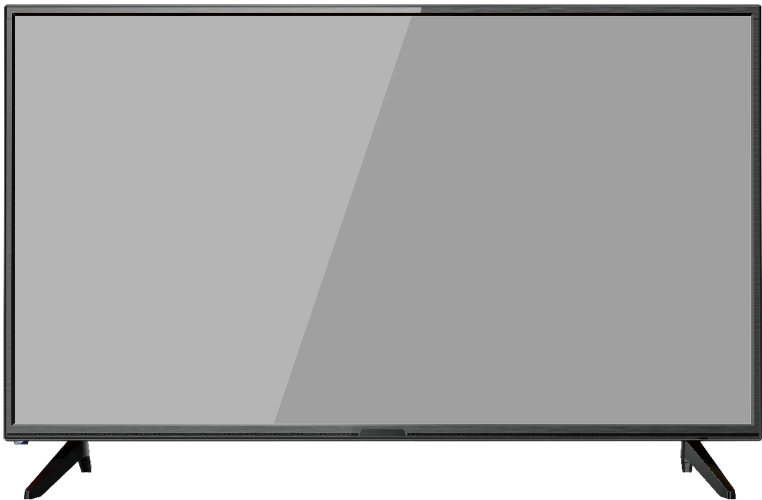



MODEL: NF4014



BELANGRIJKE WAARSCHUWINGEN EN VEILIGHEIDSADVIES

We raden u aan om deze handleiding zorgvuldig en volledig te lezen voordat u uw apparaat installeert en gebruikt.

Het is belangrijk dat deze handleiding bij het apparaat wordt bewaard om opnieuw te kunnen nakijken. Als dit apparaat moet worden overgedragen aan een andere persoon, zorg er dan voor dat de handleiding met het apparaat meegeleverd wordt, zodat de nieuwe gebruiker op de hoogte kan worden gebracht van de werking van het apparaat. In deze handleiding worden de volgende symbolen gebruikt:

	Belangrijke informatie over uw persoonlijke veiligheid en hoe u schade aan het apparaat kunt voorkomen
	Algemene informatie en advies
	Informatie over het milieu
	Brandgevaar
	Risico op elektrische schok

Belangrijke veiligheidsinstructies - lees deze aandachtig en bewaar ze voor toekomstig gebruik

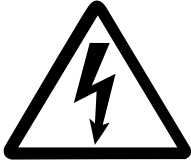

Stel dit product niet bloot aan water, regen of vocht om het risico op brand of elektrische schokken te verminderen. Verwijder het deksel of de achterkant van dit product niet om het risico op elektrische schokken te voorkomen. In geval van een storing mag alleen gekwalificeerd personeel een reparatie uitvoeren. Er bevinden zich geen door de gebruiker te onderhouden onderdelen binnenin.

LET OP!

Gevaarlijke spanning in het product! Niet openen. Gevaar op elektrische schok! Er kunnen geen onderdelen door de eindgebruiker worden gerepareerd. Alleen gekwalificeerd personeel kan dit product repareren en onderhouden.

Als het snoer beschadigd is, moet het worden vervangen door de fabrikant of gekwalificeerd servicepersoneel om gevaar te voorkomen.

Het product moet worden geïnstalleerd in overeenstemming met de lokale wetgeving.

Beschadigde batterijen moeten op de juiste manier worden weggegooid. Gooi de batterijen op de juiste manier weg in overeenstemming met de lokale wetgeving om het milieu te beschermen (informatie is verkrijgbaar bij uw verkoper).

De batterijen van de afstandsbediening (niet inbegrepen) mogen niet worden blootgesteld aan extreme hitte (bijv. zon of vuur).

Waar het product installeren

- Plaats het product op een rechte, stijve en stabiele plaats. Plaats het product niet op een tapijt.
- Plaats het product niet op een ander apparaat dat oververhitting kan veroorzaken (bijv. een ontvanger of versterker).
- Plaats niets onder het product (bijv. cd's of tijdschriften).

Goede ventilatie

- Plaats het product op een voldoende verluchte plaats om oververhitting te voorkomen. Laat minimaal 10 cm ruimte aan de achterkant en bovenkant van het product en 5 cm tussenruimte aan beide zijden om oververhitting te voorkomen.
- Plaats geen artikelen zoals kranten, een tafelkleed of gordijnen voor de ventilatieopeningen.

Stel het product niet bloot aan hoge temperaturen, vocht, water en stof.

- Het apparaat mag niet worden blootgesteld aan druppels of spatten. Er mogen geen voorwerpen die gevuld zijn met vloeistoffen, zoals vazen, op het apparaat worden geplaatst.
- Plaats geen andere items in de buurt van dit product die het kunnen beschadigen (bijv. objecten die water bevatten of brandende kaarsen).
- Plaats geen open vlammen, zoals brandende kaarsen, op het apparaat.

Elektrische voeding

- Koppel het product los als het niet wordt gebruikt.
- Als de voedingskabel beschadigd is, moet deze worden vervangen door de fabrikant of gekwalificeerd servicepersoneel om gevaar te voorkomen.
- Dit product moet worden aangesloten op een voeding van 100-240V ~ 50/60Hz.
- De stekker wordt gebruikt als ontkoppel apparaat, zorg er dus voor dat het ontkoppel apparaat gemakkelijk bedienbaar blijft

WAARSCHUWING

Plaats een televisie nooit op een onstabiele locatie. Een televisie kan vallen en ernstig persoonlijk letsel of de dood veroorzaken. Veel verwondingen, vooral bij kinderen, kunnen worden voorkomen door eenvoudige voorzorgsmaatregelen te treffen, zoals:

- Kasten of standaards gebruiken die worden aanbevolen door de fabrikant van de televisie.
- Gebruik alleen meubels die de televisie veilig kunnen ondersteunen.
- Zorg ervoor dat de televisie niet over de rand van het ondersteunende meubilair hangt.
- De televisie niet op hoge meubels plaatsen(bijv. kasten of boekenkasten) zonder zowel het meubilair als de televisie aan een geschikte steun te verankeren.
- Plaats de televisie niet op een doek of ander materiaal dat zich tussen de televisie en het ondersteunende meubilair bevindt.
- Leer kinderen hoe gevaarlijk het is om op meubels te klimmen om de televisie of de bedieningselementen te bereiken.
- Als deze televisie naar een andere locatie moet worden verplaatst, houd dan rekening met de bovenstaande veiligheidsinstructies.

Informatie over de betekenis van de conformiteitsmarkering

De CE-markering geeft aan dat het product voldoet aan de belangrijkste vereisten van de Europese richtlijnen 2014/35/EU (Laagspanning), 2014/30/EU (Elektromagnetische compatibiliteit), 2011/65/EU (Beperking van het gebruik van bepaalde gevaarlijke stoffen in elektronische apparatuur) en 2014/53/EU (Radioapparatuur).

Technische specificatie:

Naam: Televisieproduct

Nettogewicht: 5.85Kg

Bedrijfstemperatuur: 0°C~40°C

TV-ontvangststelsel: DVB-T2/C,DVB-S2



Auto Stand-by

Om energie te besparen, is het elektriciteitsverbruik van dit product zowel in de bedrijfsmodus als in de stand-by modus verlaagd. Bovendien, als er gedurende vier opeenvolgende uren geen bewerking wordt uitgevoerd, gaat het apparaat automatisch naar de stand-by modus. Druk gewoon op de stand-by-knop op de afstandsbediening om het apparaat terug te zetten in de bedrijfsmodus.

Product Introductie

Gefeliciteerd! U heeft gekozen voor de nieuwste generatie high-definition televisie. Begiftigd met een hoge weergavekwaliteit en licht van gewicht, is het energiebesparend en heeft het minder straling met een hoge gevoeligheid aan televisieontvangst. De nieuwe generatie van televisie biedt je een veilige en comfortabele gloednieuwe visuele ervaring. Bedankt voor het aanschaffen en gebruiken van onze producten!

Accessoires

Handleiding x1

Afstandsbediening x1

Veiligheid

Trek onmiddellijk de stekker van de adapter uit als er een abnormaal geluid of geur is of als er geluid maar geen beeld is en contacteer het onderhoudsstation nadat u bevestigd hebt dat er geen abnormaliteit is.

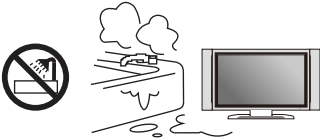

De tv moet vrijwaart blijven van regen, vocht en stof om elektrische schokken en kortsluiting te voorkomen.

De tv moet weggehouden worden van voorwerpen met een hoge temperatuur of direct zonlicht. TV moet worden geplaatst met goede ventilatie.

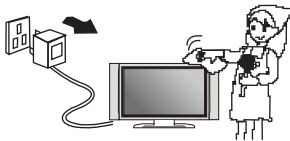
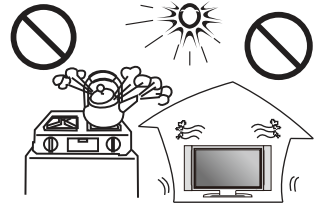

Indien nodig kunt u het scherm reinigen met zacht en schoon katoen nadat u de stekker uit het stopcontact hebt getrokken, maar veeg niet te nadrukkelijk en niet herhaaldelijk.

Het is verboden om het beeldscherm met een hard voorwerp te schrappen, erop te tikken of het ermee af te vegen.

Veeg de machine niet af met nafta of verdunner, dit zal leiden tot een transformatie van de behuizing of het breken van de coating. Het kan leiden tot vuil als de machine lange tijd in contact is geweest met rubber of ethaan. Het is verboden om het scherm in contact te brengen met organische oplosmiddelen zoals alcohol of benzine of chemische oplosmiddelen zoals zuur of alkali, enz.



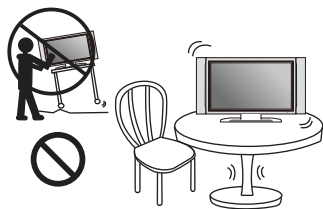

Plaats de tv niet op een onstabiele of wankel plaats

Plaats de stroomkabel of signaallijn niet over de loopbrug of op een plaats waar mensen meestal lopen om te vermijden dat de lijn wordt vertrapt. Overbelast het netsnoer of stopcontact niet.

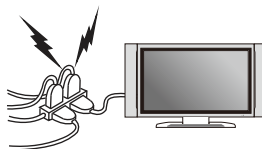

Niet professionals mogen de achterklep niet demonteren, omdat deze hoge spanning in de machine heeft, en een elektrische schok kan veroorzaken; de interne aanpassing en controle moeten worden uitgevoerd door professionals.

Plaats geen waterreservoir zoals cosmetica of vloeibare medicijnen op de tv. Trek de stekker uit het stopcontact en neem contact op met het onderhoudsstation als er zich abnormale voorwerpen of water in de tv bevinden.

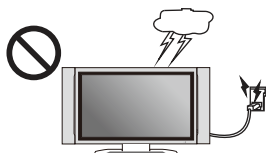

Trek bij een blikseminslag de stekker van de adapter uit het stopcontact en trek de stekker van de kabel-tv of de buitenantenne eruit, om te voorkomen dat de tv wordt beschadigd. Raak de invoerlijn van de antenne niet aan.

Inhoudsopgave

Belangrijke waarschuwingen en veiligheidsadvies	01
I - Bedieningspaneel	09
II - Voet installatiehandleiding	10
III - Instructies voor wandmontage	11
IV - De kabels aansluiten	12
V - Afstandsbediening	13
VI - Antenne-aansluitingen	16
VII - Televisieprogramma's kijken	17
VIII - Eerste installatie	18
A - Kanaal	22
B - Beeld	24
C - Geluid	25
D - TIJD	26
E - Opstelling	27
F - Vergrendeling	29
IX - Belangrijke mededeling	30
X - Probleemoplossing	31

Deze handleiding is beschikbaar in de volgende talen:

NL (vertaald uit het origineel)

EN (vertaald uit het origineel)

FR (originele versie)

Elke andere vertaling zou een vertaling van de originele versie zijn.

Deze handleiding, eventuele wijzigingen of een nieuwe versie zijn beschikbaar op onze website.

Gefeliciteerd! U heeft gekozen voor de nieuwste generatie high-definition televisie. Begiftigd met een hoge weergavekwaliteit en licht van gewicht, is het energiebesparend en heeft het minder straling met een hoge gevoeligheid aan televisieontvangst. De nieuwe generatie van televisie biedt je een veilige en comfortabele gloednieuwe visuele ervaring. Bedankt voor het aanschaffen en gebruiken van onze producten!

I - Bedieningspaneel

De opdrachtknoppen bevinden zich aan de achterkant van de TV.
Introductie voor elke toets



1 

Schakel de TV in of ga naar de stand-by modus.

II - Voet installatiehandleiding

De manier om de voet te installeren:

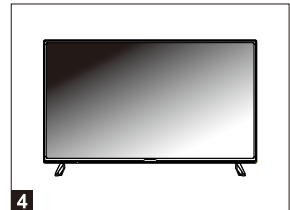
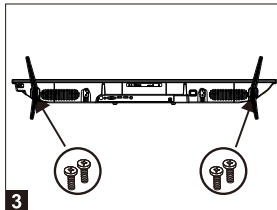
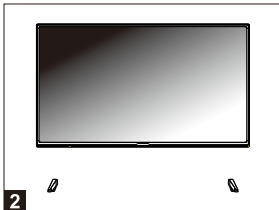
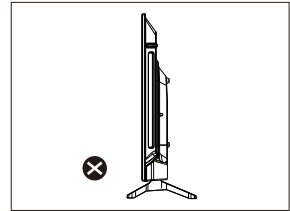
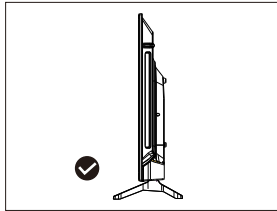
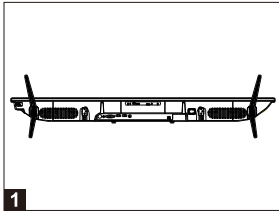

1. Plaats de voet op het bureau zoals weergegeven in afbeelding 1. (de standaard ongeveer 180 graden horizontaal).
2. Plaats het gat van de voet rechtop in de as van het apparaat (zie afbeelding 2).
3. Bevestig de standaard en het scherm met 4 schroeven (afbeelding 3)
4. De weergave na installatie (zoals afbeelding 4).

De manier om de voet te lossen:

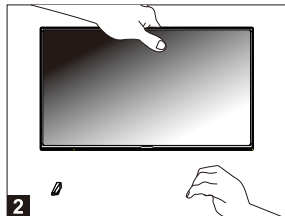
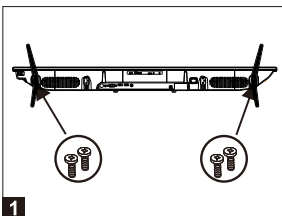

1. Verwijder de schroef tussen de voet en de schacht (zoals afbeelding 1).
2. Houd met de linkerhand de kast van het apparaat vast, houd de voet vast en verwijder de standaard. (zoals afbeelding 2)

III - Instructies voor wandmontage

- Gebruik standaard M5x10mm-schroeven (4 stuks, niet inbegrepen) om deze TV te monteren. Het gebruik van andere schroeven, dan deze die gespecificeerd werden, zal de wandmontagesteun beschadigen en valt buiten de productgarantie.
- Neem contact op met een professionele technicus voor hulp bij de wandmontage van uw TV.
- Bevestig de tv niet aan de muur terwijl hij ingeschakeld is.
- Raadpleeg de instructies van uw wandmontagebeugel.

De achterkant van uw TV

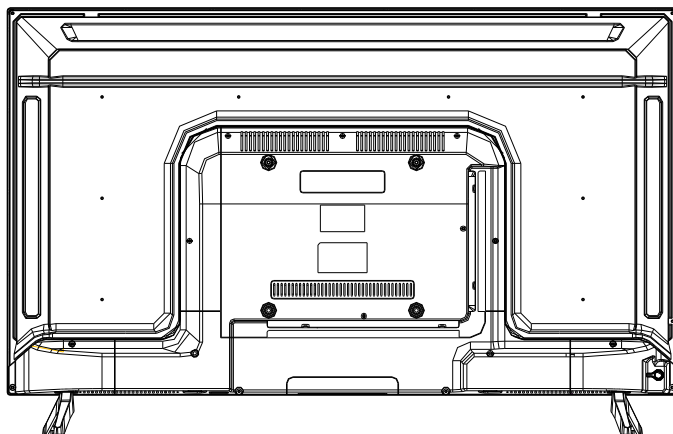

IV - De kabels aansluiten

Deze TV heeft digitale multimedia-prestaties en kan op meerdere externe apparaten worden aangesloten. Het volgende diagram geeft de verbindingen met andere video en audio weer

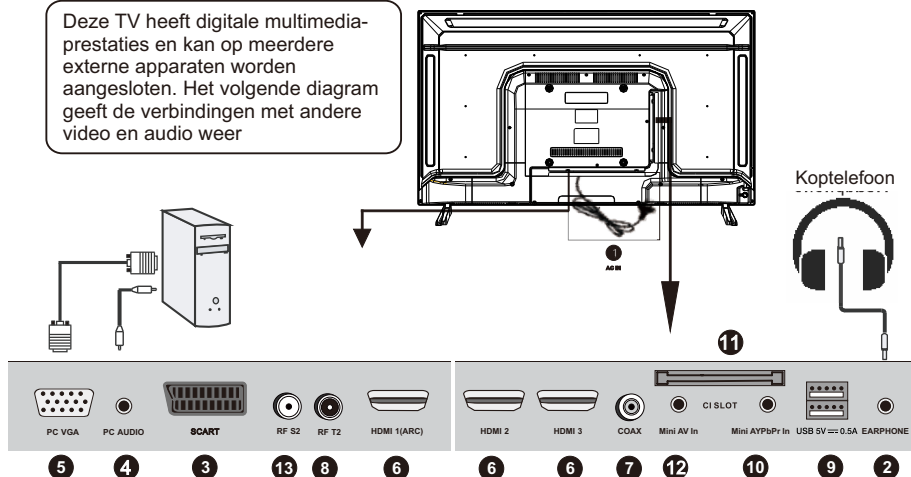

1. Wisselstroom

Wisselstroom 100-240V~ 50/60Hz

2. KOPTELEFOON UITGANG

3. SCART INVOER

4. PC AUDIO

PC audio invoer.

5. VGA

Verbind met de D-sub 15-pins signaalkabel met uw computer.

6. HDMI

High-definition multimedia-interface (Opmerking: compatibel videosignaal 480P/576P/720P/1080i/1080P)

7. COAXIAL

Digitale TV-geluidsuitvoer.

8. RF T2

DVB-T/C.

9. USB

Open multimediabestanden die zijn opgeslagen op het USB-apparaat. (Opmerking: compatibel formaat omvat: *.dat, *.vob, *.ts, *.mpg, *.avi, *.mkv en *.mp4 voor video, *.jpg en *.bmp voor foto, *.mp3 voor muziek)

10. MiniYPbPr IN

Component-ingangsaansluiting.

11. CI SLOT

Plaats een CI-kaart (gemeenschappelijke interface).

12. MiniAV IN

Maak verbinding met de linkse/rechtse RCA video-uitgang van een videobron.

13. RF S2

DVB-S.

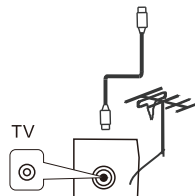
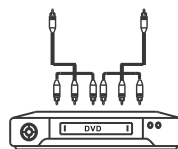

V - Afstandsbediening

1 Aan/uit-knop

Druk op deze knop om de tv in te schakelen. Druk nogmaals om naar de modus te gaan

2 DEMPEN

Druk op deze knop om het uitgevoerde geluid te annuleren.

Druk opnieuw om het normale geluidsniveau in te stellen.

3 0-9

De cijfers 0-9 worden gebruikt om direct naar het nummer van het kanaal te gaan.

4 TV/RADIO

Schakelen tussen DVB-T en radio. (Digitale radio is niet beschikbaar in landen zoals Frankrijk)

5 RECALL

Druk op deze knop om van het huidige programma naar het vorige te gaan.

6 SLEEP

Druk op deze knop om de automatische uitschakelfunctie van de Delia LCD-televisie in te stellen.

7 NICAM/A2

Om STEREO, MONO, DUAL te kiezen in het geval van 2 talen

8 S.MODE

Druk herhaaldelijk om door de beschikbare audiomodi te bladeren

9 P.MODE

Druk herhaaldelijk om door de beschikbare beeldmodi te bladeren

10 SOURCE

Toont de lijst met signaalbronnen

11 CH+/-

Druk op de toetsen om door de tv-kanalen te bladeren.

12 VOL+/-

Druk op de knop om het audioniveau rechtstreeks te verhogen/verlagen.

13 INFO

Bekijk de systeemstatus informatie die werd ingesteld door de actieve gebruiker.

14 ASPECT

Selecteer de beeldverhouding

15 FAV

Om een voorbeeld van de lijst met favoriete zenders te bekijken.

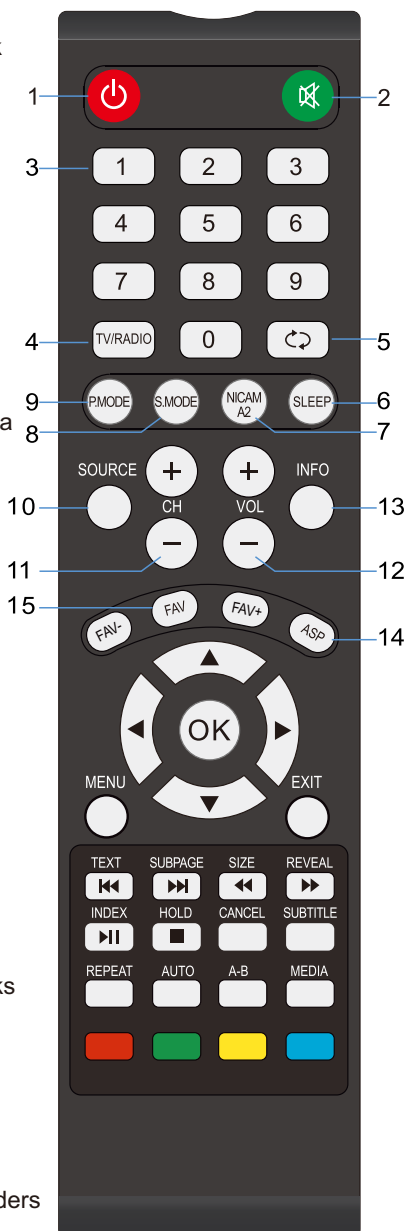

V - Afstandsbediening

16 FAV+/FAV-

Druk op de toetsen om door de favoriete kanalen te bladeren.

17 OK

Selecteer de optie vorige/volgende

▲/▼/◀/▶ Optiewaarde verhogen/verlagen.

Selecteer de optie vorige/volgende.

18 MENU

Selecteer een menu

19 EXIT

Ga vanuit elk menu terug naar tv kijken.

20 REVEAL

Toon de verborgen tekens.

▶ Snel vooruit.

21 SIZE

Wijzig de grootte van de huidige pagina.

◀ Snel terugspoelen

22 SUBPAGE

Toon de huidige subpagina.

▶▶ Ga naar het volgende nummer of hoofdstuk

23 TEXT

Toon teletekst op het scherm.

◀◀ Ga naar het vorige nummer of hoofdstuk

24 INDEX

Vraag naar de lijst met het belangrijkste paginanummer van de tv-uitzending,

▶ Start/Pauze

25 HOLD

Houd de huidige pagina vast en voorkom opnieuw.

■ Stop het afspelen

26 SUBTITLE

Roept de gewenste ondertiteling op in digitale modus.

27 CANCEL

Verwijder TXT op het scherm

28 MEDIA

Ga direct naar de media modus (USB).

29 A-B

Reproductie van fragmenten.

30 REPEAT

Herhaald afspelen (per bestand op USB).

31 AUTO

Pas automatisch het PC/VGA-scherm aan.

32 RED/GREEN/YELLOW/BLUE

Beschikbaar op de volgende manieren: teletekst, DVB-T en TV.

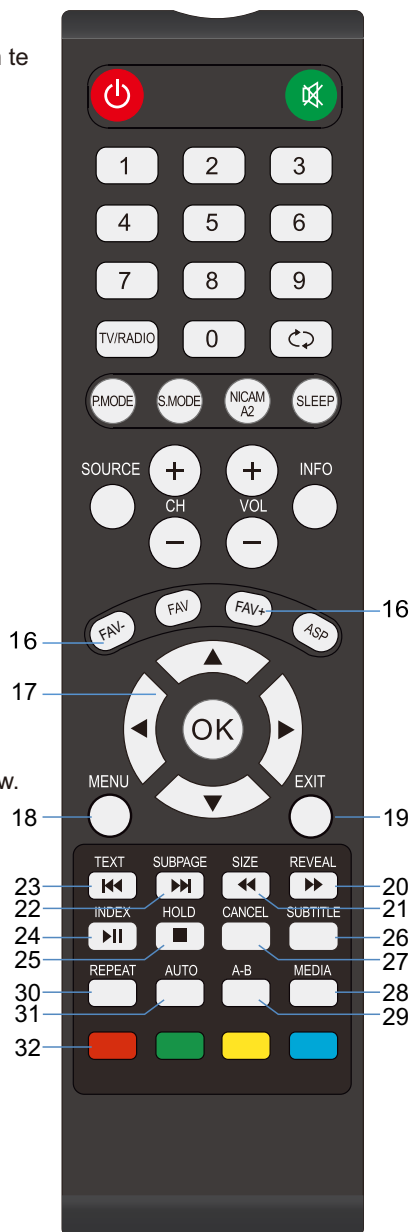

BATTERIJ INSTALLATIE

Plaats de batterijen zoals weergegeven in de volgende afbeeldingen. Zorg ervoor dat de + en - polen geplaatst zijn zoals aangegeven in het batterijcompartiment (afb. 1)

NUTTIGE DUUR VAN BATTERIJEN

- Normaal gaan de batterijen een jaar mee, zelfs als het verbruik van de batterijen afhangt van het effectieve gebruik van de afstandsbediening.
- Vervang de batterijen als de afstandsbediening niet werkt als deze in de buurt van het apparaat wordt gebruikt.
- Gebruik twee droge type AAA-batterijen (batterijen niet inbegrepen).

OPMERKING:

- Laat de afstandsbediening niet vallen, stap er niet op en sla er ook niet op. Dit kan de componenten beschadigen of een storing veroorzaken.
- Verwijder de batterijen als de afstandsbediening een lange tijd niet wordt gebruikt.

BEDIENING VAN DE TV-AFSTANDSBEDIENING

Richt de afstandsbediening op een afstand van maximaal 6 m van de afstandsbedieningssensor en binnen een hoek van 60 ° voor het apparaat (afb. 2).

OPMERKING:

- De werkafstand kan variëren, afhankelijk van de helderheid van de omgeving.
 - Richt geen lichtbronnen op de afstandsbedieningssensor.
 - Plaats geen voorwerpen tussen de afstandsbediening en de afstandsbedieningssensor.
- Gebruik de afstandsbediening niet als u tegelijkertijd de afstandsbediening van een ander apparaat gebruikt.

Afb. 1

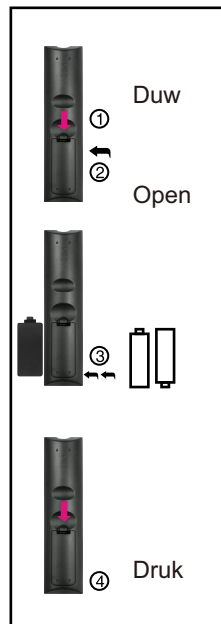

Afb. 2

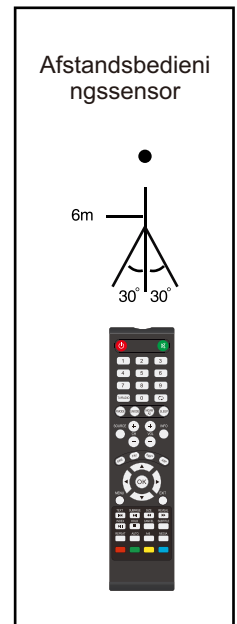

VI - Antenne-aansluitingen

We raden u aan om een 75Q-antennekabel te gebruiken om storing te voorkomen die wordt veroorzaakt door een verkeerde impedantie. De antennekabel mag niet samen met het netsnoer worden gebundeld.

Steek de 75Q-antennekabelstekker rechtstreeks in de antenneaansluiting als u kabeltelevisie gebruikt. **Opmerking:** de antenne moet regelmatig worden gecontroleerd. Als er geen duidelijk beeld beschikbaar is, schakelt u de stroom uit en controleert u de antenne zorgvuldig.

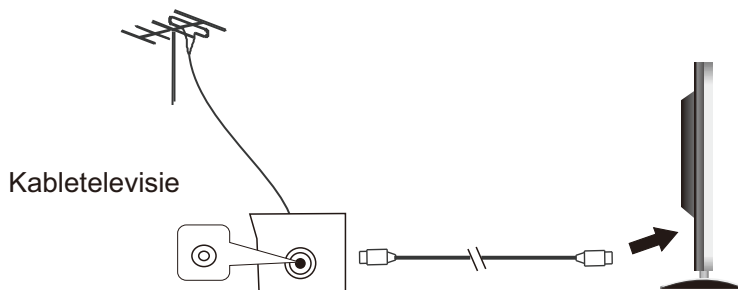

Aan/Uitzetten

1. Zorg ervoor dat alle kabels losgekoppeld zijn van de hoofdeenheid voordat u deze aansluit op de wisselstroombron.
2. Lees de instructies aandachtig door voordat u andere apparaten aansluit.

Druk nogmaals op de stand-by knop op de afstandsbediening voor de televisie. Het indicatielampje wordt groen en vervolgens is het televisiebeeld beschikbaar. Druk op de stand-by knop op de afstandsbediening of de televisie om naar de stand-by modus te gaan.

Energiebesparende en beveiligingsmodus

1. In video- of pc-toestand gaat de televisie in een lagere energie slaapstand (stand-by modus) om na enkele minuten zonder signaalgangen energiebesparing en bescherming uit te voeren.

VII - Televisieprogramma's kijken

ZORG ERVOOR DAT ALLE APPARATUUR EN HET NETSNOER GOED ZIJN AANGESLOTEN EN HET APPARAAT IS IN DE JUISTE MODUS STAAT VOOR DEZE SOORTEN BEDIENINGEN UIT TE VOEREN.

BASISBEDIENINGEN

- Druk op de AAN/UIT-knop op het apparaat of de afstandsbediening om het apparaat in te schakelen (indicator licht groen op); druk er nogmaals op om het apparaat uit te schakelen (stand-by modus) (indicator licht rood op).
- Druk op de SOURCE knop op het apparaat of op de afstandsbediening om het apparaat naar de DTV- of ATV-modus te schakelen.

SELECTEER HET GEWENSTE PROGRAMMA

1. Druk op de CH + knop om het volgende kanaal af te spelen.
 2. Druk op de CH - knop om het vorige kanaal af te spelen.
 3. Druk direct op de cijfertoetsen op de afstandsbediening om het gewenste programma te selecteren.
- OPMERKING: Druk herhaaldelijk op de knop +/- om van cijfer te veranderen.

VOLUMEREGELING

- Druk op VOL + of VOL- om het huidige volume aan te passen.
- Beschikbaar bereik: 0-100.

DEMPEN BEDIENING

- Druk op de DEMPEN knop om het geluid te dempen, druk er nogmaals op om het geluid in te schakelen.

BRONINSTELLING

- Druk op de SOURCE knop op het apparaat of op de afstandsbediening om de lijst met invoerbronnen weer te geven.
 - Druk op de OMHOOG of OMLAAG navigatieknop om de gewenste invoerbron te selecteren en druk vervolgens op OK om de selectie te bevestigen.
- Beschikbare opties: DTV, ATV, YPbPr, SCART, AV, HDMI, USB, VGA.

MULTI AUDIO-SATELLIET

- Druk op de AUDIO-knop op de afstandsbediening en gebruik de navigatieknoppen om de gewenste audiotaal te selecteren.
- OPMERKING: Zorg ervoor dat het kanaal dat u bekijkt multi-audiotalen ondersteunt om deze functie in te schakelen.

INFORMATIE-DISPLAY

- Druk op de DISPLAY-knop op de afstandsbediening om informatie over het huidige programma weer te geven.

VIII - Eerste installatie

- Het apparaat bevat verschillende instellingsmenu's. Nadat de eerste programmering is ingevoerd, blijft deze in het geheugen staan totdat deze wordt gewijzigd en kan het apparaat steeds onder dezelfde omstandigheden gebruikt worden.
- De instellingen blijven in het geheugen totdat de instellingen worden gewijzigd, zelfs nadat de speler in de stand-by modus werd gezet.

Algemene procedure voor initiële instellingen

- Druk op de MENU-knop het apparaat of op de afstandsbediening om het hoofdmenu weer te geven.
- Druk op de OMHOOG/OMLAAG/LINKS/RECHTS-navigatieknoppen om de cursor te verplaatsen.
- Druk op OK of RECHTS-navigatieknop om het submenu te openen.
- Druk op de MENU-knop om de huidige instelling op te slaan en terug te keren naar de vorige menupagina.
- Druk op de EXIT-knop om de menupagina te verlaten.

Eerste Installatie

- Sluit de stroombron aan en zet deze TV aan. De onderstaande instellingenpagina wordt op het scherm weergegeven.
- Druk op de OMHOOG/OMLAAG -navigatieknoppen om de cursor te verplaatsen.
- Druk op de LINKS/RECHTS-navigatieknop om een optie te selecteren.

Stap 1

OSD-taal: selecteer de menutaal op het scherm.

Land: selecteer uw land.

Energiemodel: selecteer de modus Thuis of Winkel.

Stap 2

- Als stap 1 voltooid is, drukt u op OK om naar de volgende pagina te gaan.
- Gebruik de navigatieknop OMHOOG/OMLAAG om een optie te markeren en druk op OK om de subpagina te openen.
- Selecteer Tune Type met de navigatieknoppen en druk op OK om het automatisch afstemmen te starten.

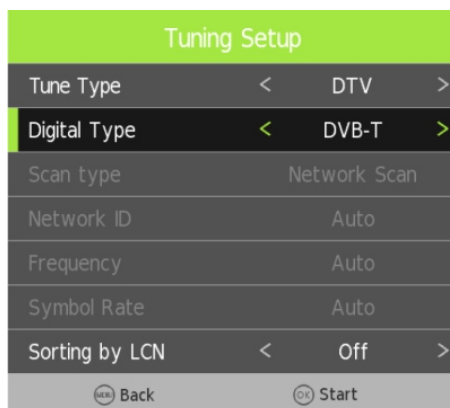
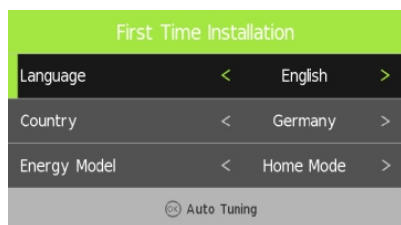

OPMERKING: Items die het Digitale Type volgen, kunnen alleen worden aangepast wanneer het Digital Type DVB-T/C is en deze items variëren voor verschillende digitale typen.

- Selecteer een beschikbare invoerbron.

OPMERKING: Om een extern apparaat af te spelen, sluit u dit eerst aan op de bijbehorende aansluiting op de TV.

SNEL SELECTEREN

Druk tijdens het bekijken van een beschikbaar kanaal op CH.LIST op de afstandsbediening om de menupagina zenderlijst te openen.

- Druk op de OMHOOG of OMLAAG navigatieknop om het gewenste kanaal te selecteren.
- Druk op de LINKS/RECHTS-navigatieknop om een kanaalgroep te selecteren.
- Druk op OK om de selectie te bevestigen.

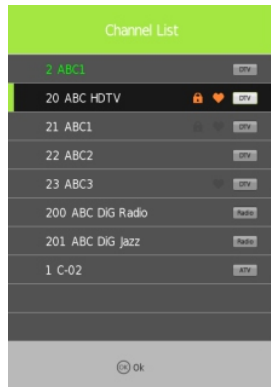

TELETEXT

- Druk op de TV/RADIO-knop op de afstandsbediening om het apparaat te schakelen tussen de TV- en radiomodus. Druk op de knop TEXT op de afstandsbediening om de beschikbare teletekstinformatie weer te geven en druk er herhaaldelijk op om het afspelen van teletekst te stoppen.

TV/RADIO (ALLEEN VOOR DTV-MODUS)

- Druk op de TV/RADIO-knop op de afstandsbediening om het apparaat te schakelen tussen de tv- en radiomodus.

ONDERTITELING

- Druk herhaaldelijk op de SUBTITLE- knop op de afstandsbediening om de gewenste ondertiteling te selecteren.

OPMERKING: Zorg ervoor dat het kanaal dat u kijkt multi-ondertiteling ondersteunt om deze functie in te schakelen.

MEDIA AF SPELEN

- Druk op de SOURCE-knop op het apparaat of op de afstandsbediening om het apparaat naar de USB-modus te schakelen.
- Plaats een USB-geheugenapparaat in de USB-sleuf voordat u bewerkingen uitvoert.
- Druk op de OMHOOG/OMLAAG/LINKS/RECHTS-navigatieknoppen om de cursor te verplaatsen.
- Druk op EXIT om terug te keren naar de vorige pagina.

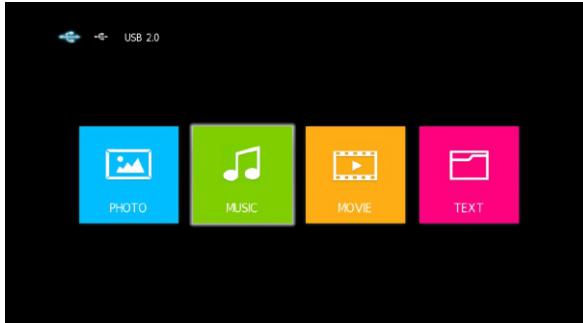

1. Foto

- Druk op de LINKS/RECHTS-navigatieknop om "Foto" in het hoofdmenu te selecteren en druk op OK om het te openen.
- Gebruik de navigatieknoppen om een bestand te selecteren en druk op de knop OK om het toe te voegen aan de afspeellijst.
- Druk op de ► knop om het afspelen te starten.
- Druk op de DISPLAY-knop om de werkbalk weer te geven/te sluiten. Gebruik de navigatieknoppen om de gewenste optie te selecteren en druk op OK om deze te bevestigen.

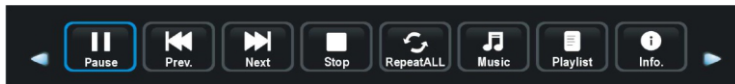

2. Muziek

- Druk op de LINKS/RECHTS-navigatieknop om " Muziek " in het hoofdmenu te selecteren en druk op OK om het te openen.
- Gebruik de navigatieknoppen om een bestand te selecteren en druk op de knop OK om het toe te voegen aan de afspeellijst.
- Druk op de ► knop om het afspelen te starten.
- Gebruik de navigatieknoppen om de gewenste optie te selecteren en druk op OK om deze te bevestigen.
- Druk op EXIT om terug te keren.

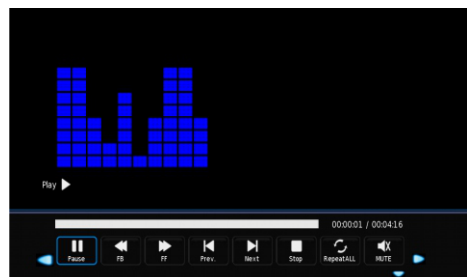

3. Film

- Druk op de LINKS/RECHTS-navigatieknop om " Film " in het hoofdmenu te selecteren en druk op OK om het te openen.
- Gebruik de navigatieknoppen om een bestand te selecteren en druk op de knop OK om het toe te voegen aan de afspeellijst.
- Druk op de ► knop om het afspelen te starten.
- Druk op de DISPLAY-knop om de werkbalk weer te geven/te sluiten. Gebruik de navigatieknoppen om de gewenste optie te selecteren en druk op OK om deze te bevestigen.



- Druk op EXIT om terug te keren.

4. Tekst

- Druk op de LINKS/RECHTS-navigatieknop om "Tekst" in het hoofdmenu te selecteren en druk op OK om het te openen.
- Gebruik de navigatieknoppen om een bestand te selecteren en druk op de knop OK om het toe te voegen aan de afspeellijst.
- Druk op de ► knop om het afspelen te starten.
- Druk op de DISPLAY-knop om de werkbalk weer te geven/te sluiten. Gebruik de navigatieknoppen om de gewenste optie te selecteren en druk op OK om deze te bevestigen.

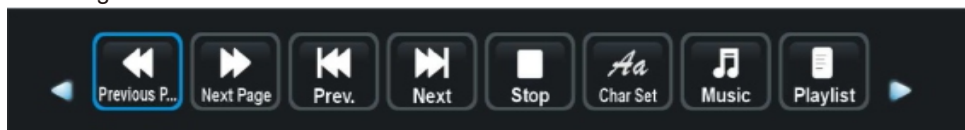

- Druk op EXIT om terug te keren.

Afstandsbediening bediening bij het afspelen van multimediatekstbestanden:

- Druk op de ► / ■ knop op de afstandsbediening om af te spelen of te pauzeren.
- Druk op de ■ knop op de afstandsbediening om het afspelen te stoppen
- Druk op de ◀◀ knop op de afstandsbediening om snel terug te spoelen.
- Druk op de ▶▶ knop op de afstandsbediening om snel vooruit te spoelen.
- Druk op de ◀◀◀ knop op de afstandsbediening om het vorige bestand af te spelen.
- Druk op de ▶▶▶ knop op de afstandsbediening om het volgende bestand af te spelen.

OPMERKING: Zorg ervoor dat u het juiste pictogram hebt geselecteerd in het hoofdmenu van MEDIA AFSPLELEN om uw multimediatekstbestanden af te spelen. Dat wil zeggen, u kunt alleen fotobestanden afspelen in het FOTO-item, muziekbestanden in het MUSIC-item enz.

Kanaal

1. Druk op de knop "MENU" op de afstandsbediening om het OSD-menu te openen en druk vervolgens op de knop "OK" om het menu "Kanaal" te selecteren.
2. Druk op de knop "►" om de menu-instelling "Kanaal" te openen, gebruik "▼/▲" om de menubalk te verplaatsen en druk vervolgens op de knop "►" om de waarde van het geselecteerde item aan te passen.
3. Druk op de knop "MENU" om terug te keren naar het bovenste menu.

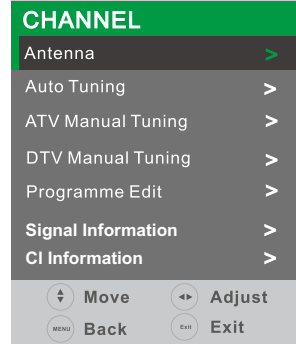
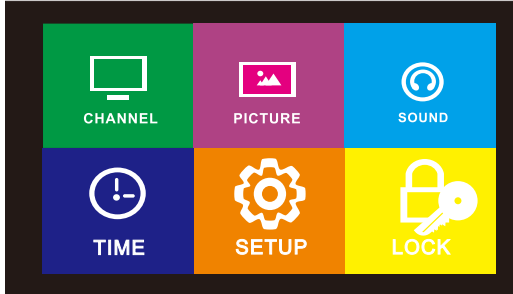

Antenne

Druk op "►" om DVB-T of DVB-C te selecteren.

Auto Tuning

Druk op OK of RECHTS-navigatieknop om deze in te voeren. Gebruik de navigatieknoppen om Land, Tuning Type en LCN in te stellen.

OPMERKING: Gebruikers kunnen het tune type en de volgende items alleen zien en instellen als "Antenne" DVB-C is.

- Als u klaar bent met de bovenstaande instellingen, markeert u "Auto Scan" en drukt u op OK om het afstemmen van het programma te starten.



ATV Handmatige Tuning

Druk op OK of RECHTS-navigatieknop om deze in te voeren. Gebruik de LINKS/RECHTS-navigatieknop om het kanaal te selecteren. Druk vervolgens op OK om te beginnen met zoeken.

Huidig kanaal: om het huidige kanaal te selecteren.

Kleursysteem: om het gewenste kleursysteem te selecteren.

Geluidssysteem: om het gewenste geluidssysteem te selecteren.

Fijnafstemming: fijnafstemming van de frequentie.

AFC: activeer / deactiveer automatische controle van het kanaal.



DTV Handmatige Tuning

- Druk op OK of RECHTS-navigatieknop om deze in te voeren. Gebruik de navigatieknoppen om het gewenste kanaalnummer aan te passen, start het zoeken door op de OK-knop te drukken.

Programma bewerken

Druk op OK of RECHTS-navigatieknop om deze in te voeren.

Druk op de OMHOOG/OMLAAG-navigatieknop om het gewenste kanaal te markeren.

Druk op de RODE knop op de afstandsbediening om het gemarkeerde kanaal te verwijderen.

Druk op de GELE knop op de afstandsbediening om naar de MOVE-modus te gaan. Gebruik dan de OMHOOG/OMLAAG-navigatieknop om de gewenste positie te selecteren en druk nogmaals op de GELE knop om deze te verplaatsen.

Druk op de BLAUWE knop op de afstandsbediening om het gemarkeerde kanaal over te slaan.

Druk op FAV om de favoriete kanalen toe te voegen.

Signaal informatie

Dit item wordt gebruikt om signaaldetails weer te geven, bijvoorbeeld: signaalkwaliteit en sterkte.

CI informatie

Als een beschikbare CAM-kaart (Conditional Access Module) aangesloten is op de CI-sleuf, kunnen de gebruikers gerelateerde informatie bekijken of uw CAM-kaart beheren.

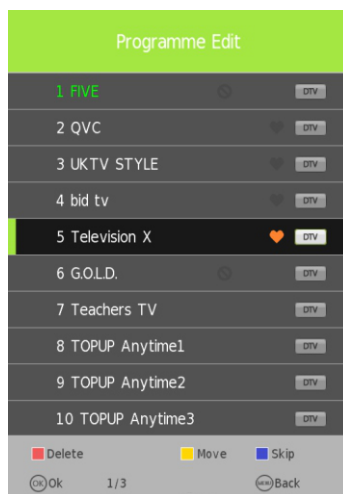

Beeld

1. Druk op de knop "MENU" op de afstandsbediening om het OSD-menu te openen en druk vervolgens op de knop "►" om het menu "Beeld" te selecteren.
2. Druk op de knop OK om de menu-instelling "Beeld" te openen, gebruik "▼/▲" om de menubalk te verplaatsen en druk vervolgens op de knop "◀/▶" om de waarde van het geselecteerde item aan te passen.
3. Druk op de knop "MENU" om terug te keren naar het bovenste menu.

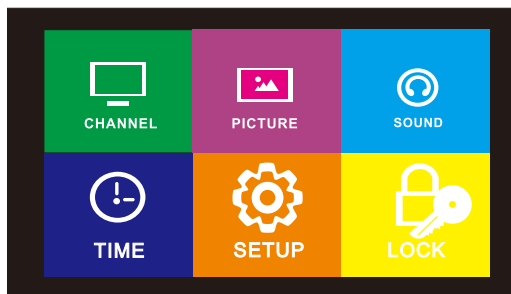

Beeldmodus

Beschikbare opties: Persoonlijk, Mild, Standaard, Dynamisch.

Contrast

De contrastwaarde van het beeld kan worden aangepast van 0-100.

Helderheid

De helderheidswaarde van het beeld kan worden aangepast van 0-100.

Kleur

De kleurverzadigingswaarde van het beeld kan worden aangepast van 0-100.

Tint

Dit item wordt gebruikt om de kleurtint in het NTSC-systeem aan te passen van 0-100.

Scherpte

De scherpte van het beeld kan worden aangepast van 0-10.

OPMERKING: De waarde van Helderheid, Contrast, Kleur en Scherpte kan alleen worden aangepast in de modus Gebruikersbeeld.

Kleurtemperatuur

Dit item wordt gebruikt om de optimale kleurtemperatuur aan te passen voor een geschikte weergave.

Beschikbare opties: Normaal, Koud, Warm

Ruisonderdrukking

Dit item wordt gebruikt om de beeldruis te elimineren om een beter beeldeffect te verkrijgen.

Beschikbare opties: Uit, Laag, Gemiddeld, Hoog.

SCHERM

Stel de PC in.

Dynamische CR

Dynamisch contrast AAN/UIT.

Gezichtskleur

Gebruik deze optie als de gezichtskleur die op het scherm wordt weergegeven er een wat abnormaal uitziet.

Beschikbare waarde: -50, -40, -30, -20, -10, 0, 10, 20, 30, 40, 50.

Geluid

1. Druk op de knop "MENU" op de afstandsbediening om het OSD-menu te openen en druk vervolgens op de knop "►" om het menu "Geluid" te selecteren.
2. Druk op de knop OK om de menu-instelling "Geluid" te openen, gebruik "▼/▲" om de menubalk te verplaatsen en druk vervolgens op de knop "◀/▶" om de waarde van het geselecteerde item aan te passen.
3. Druk op de knop "MENU" om terug te keren naar het bovenste menu.

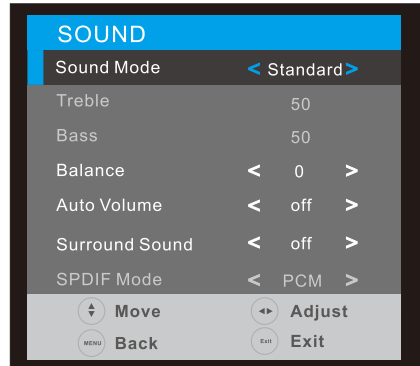
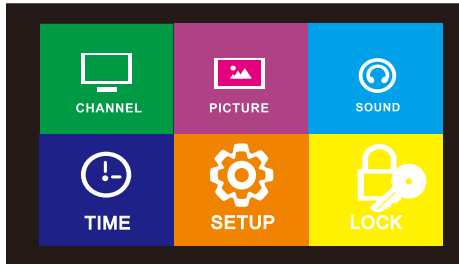

Geluidsmodus

Beschikbare opties: Standaard, film, muziek, sport, persoonlijk.

Treble

Dit item wordt gebruikt om het niveau van hogere tonen aan te passen van 0-100.

OPMERKING: De waarde van Bass en Treble kan alleen worden aangepast in de modus Persoonlijk geluid.

Bass

Dit item wordt gebruikt om het niveau van lagere tonen aan te passen van 0-100.

OPMERKING: De waarde van Bass en Treble kan alleen worden aangepast in de modus Persoonlijk geluid.

Balans

Dit item wordt gebruikt om de audio-uitvoer tussen de linker- en rechterluidspreker aan te passen van -50 tot 50.

Auto Volume

Een automatische volumeregeling past automatisch het volume of de luidheid aan, zet deze op "AAN" voor een omgevingsvolume om het audiosignaal beter te laten horen.

Surround Sound

Druk op de knop "▼/▲" om het item "Surround Sound" te selecteren en gebruik vervolgens de knop "►" om de surround sound-functie in/uit te schakelen.

SPDIF Modus

Beschikbare opties: Auto, PCM, Uit

AD Schakelaar

Dit item wordt gebruikt om de functie Audiobeschrijving in/uit te schakelen. Voor gebruikers met een visuele beperking kan deze functie helpen om een bepaalde scène of actie te leren kennen via het verhaal, in plaats van deze te zien.

OPMERKINGEN:

- De AD Schakelaar-functie werkt alleen als u programma's bekijkt die gerelateerde gesproken informatie bevatten.
- De gebruikers kunnen het AD-volume aanpassen wanneer AD Schakelaar ingeschakeld is.

TIJD

1. Druk op de knop "MENU" op de afstandsbediening om het OSD-menu te openen en druk vervolgens op de knop "▼/▲" om het menu " TIJD " te selecteren.
2. Druk op de knop OK om de menu-instelling " TIJD " te openen, gebruik "▼/▲" om de menubalk te verplaatsen en druk vervolgens op de knop "►" om de waarde van het geselecteerde item aan te passen.
3. Druk op de knop "MENU" om terug te keren naar het bovenste menu.

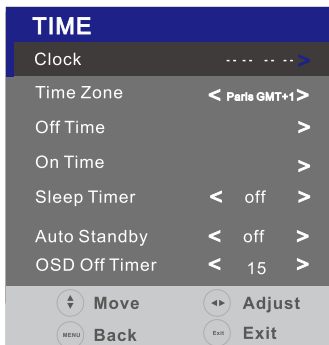
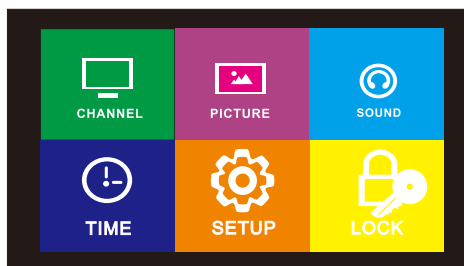

Klok

Het geeft de huidige systeemtijd weer toen een beschikbaar kanaal werd opgeslagen.

Tijdzone

Dit item wordt gebruikt om de gewenste tijdzone te selecteren.

Uit tijd

Dit item wordt gebruikt om de tijd in te stellen waarop de tv moet worden uitgeschakeld.

Aan tijd

Dit item wordt gebruikt om de tijd in te stellen voor het inschakelen van de tv.

Slaap Timer

Dit item wordt gebruikt om de automatische slaaptijd in te stellen als er geen signalen zijn. Beschikbare opties: uit, 10min, 20min, 30min, 60min, 90min, 120min, 180min, 240min

Auto Stand-by

Dit item wordt gebruikt om de gewenste duur van de automatische slaapstand (stand-by) te selecteren wanneer er geen bewerkingen zijn uitgevoerd via de afstandsbediening. Beschikbare opties: uit, 3/4/5 uur.

OSD uit tijd

Dit item wordt gebruikt om de gewenste actieve tijd van het OSD-menu te selecteren. Beschikbare opties: 5/10/15/20/30/35 seconden.

Opstelling

1. Druk op de knop "MENU" op de afstandsbediening om het OSD-menu te openen en druk vervolgens op de knop "►" om het menu "Opstelling" te selecteren.
2. Druk op de knop OK om de menu-instelling "Opstelling" te openen, gebruik "▼/▲" om de menubalk te verplaatsen en druk vervolgens op de knop "◀/▶" om de waarde van het geselecteerde item aan te passen.
3. Druk op de knop "MENU" om terug te keren naar het bovenste menu.

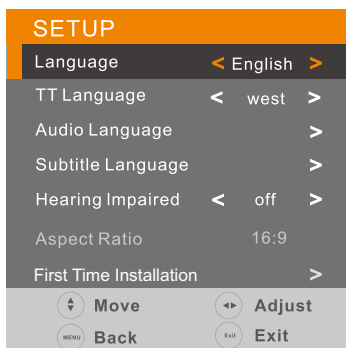
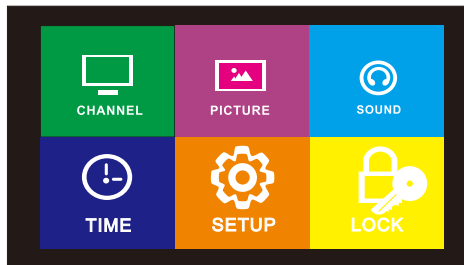

Taal

Dit item wordt gebruikt om de gewenste weergavetaal op het scherm te selecteren.

TT Taal

Dit item wordt gebruikt om de gewenste teleteksttaal te selecteren.

Audio Taal

Dit item wordt gebruikt om de gewenste audiotaal te selecteren.

Ondertiteling Taal

Dit item wordt gebruikt om de gewenste ondertitelingstaal te selecteren.

Slechthorenden

Dit item wordt gebruikt om de functie Slechthorendheid in/uit te schakelen. Voor slechthorende gebruikers kan deze functie helpen bij het kennen van een bepaalde scène of actie via het bijschrift, in plaats van het te horen.

OPMERKING: De functie Slechthorendheid werkt alleen wanneer u programma's bekijkt die gerelateerde ondertitelingsinformatie bevatten.

Aspect Ratio

Dit item wordt gebruikt om het videoformaat aan te passen.

Beschikbare opties: Auto, 4:3, 16:9, Zoom1, Zoom2.

OPMERKING: Het beschikbare videoformaat kan verschillen voor verschillende invoerbronnen.

Eerste installatie

Met deze optie is het mogelijk om het eerste installatiemenu op te roepen.

Energiemodus

Dit item wordt gebruikt om Thuis of Winkel modus te selecteren (de helderheid is hoger dan Thuis Modus).

Software Update (USB)

Dit item wordt gebruikt om software bij te werken via het USB-geheugenapparaat.

Reset

Dit item wordt gebruikt om fabrieksinstellingen op te roepen.

HDMI CEC

Druk op OK of RECHTS-navigatieknop om deze in te voeren.

Om de HDMI CEC-functie te gebruiken:

- Controleer of het HDMI-apparaat (versterker, enz.) correct is aangesloten.
- Druk op de SOURCE-knop op het apparaat of de afstandsbediening om de HDMI-invoerbron te selecteren.

HDMI CEC: zet HDMI CEC aan/uit.

HDMI ARC: zet de ARC functie aan/uit (alleen in HDMI 1 poort).

Auto Power: zet TV Auto Power On aan/uit.

Apparaat Menu: geef het rootmenu weer van het aangesloten externe apparaat.

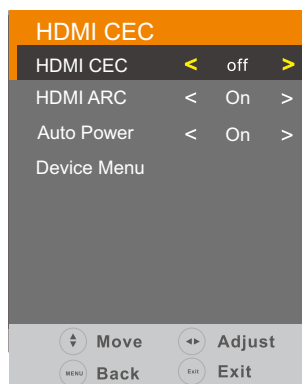

Vergrendeling

1. Druk op de knop "MENU" op de afstandsbediening om het OSD-menu te openen en druk vervolgens op de knop "▼/▲" "►" om het menu " Vergrendeling" te selecteren.
2. Druk op de knop OK om de menu-instelling " Vergrendeling " te openen, gebruik "▼/▲" om de menubalk te verplaatsen en druk vervolgens op de knop ►" om de waarde van het geselecteerde item aan te passen.
3. Druk op de knop "MENU" om terug te keren naar het bovenste menu.

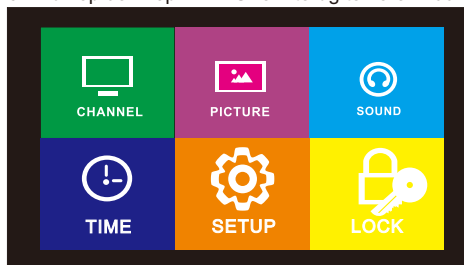

Wanneer u "Vergrendelen" opent, voert u het standaard fabriekswachtwoord "0000" in met de cijfertoetsen op de afstandsbediening. Druk op de OMHOOG/OMLAAG-navigatieknop om het gewenste item te selecteren. OPMERKING: Als u het wachtwoord bent vergeten, gebruikt u het universele wachtwoord "8899".

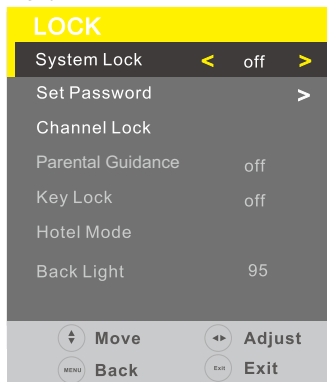

Systeemvergrendeling

Dit item wordt gebruikt om het vergrendelsysteem in of uit te schakelen.

Stel een wachtwoord in

Voer twee keer een nieuw wachtwoord in met behulp van de cijfertoetsen op de afstandsbediening om een nieuw wachtwoord in te stellen.

Kanaalvergrendeling

Druk op OK of op RECHTS om het te openen.

Druk op de OMHOOG/OMLAAG-navigatieknop om het kanaal te selecteren dat u wilt vergrendelen. Druk herhaaldelijk op de GROENE knop om het gemarkeerde kanaal te vergrendelen/ontgrendelen.

Ouderlijk toezicht

Dit item wordt gebruikt om het bereik van ouderlijk toezicht te selecteren.

Toets vergrendeling

Dit item wordt gebruikt om de toets vergrendeling in of uit te schakelen.

Hotel Modus

Dit item wordt gebruikt om de vergrendeling op te heffen.

Hotel Modus: Hotel modus aan/uitzetten.

Bronvergrendeling: hiermee schakelt u de vergrendeling van beschikbare bronnen in/uit.

Standaardbron: stel de standaardbron in.

Standaardprogramma: stel het standaard digitale programma in.

Standaardvolume: stel het standaardvolumeniveau in.

Max Volume: stel het maximale volumeniveau in.

CH Tabel Import: database importeren van USB-apparaat.

CH Tabel Export: database exporteren naar USB-apparaat.

Wis vergrendeling: wis bovenstaande instellingen.

Achterlicht

Dit item wordt gebruikt om de helderheid aan te passen.

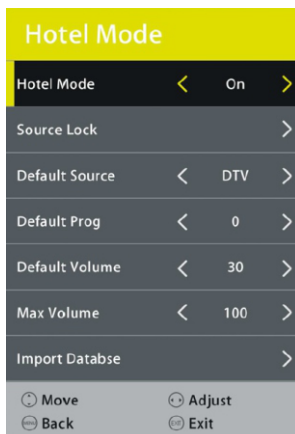

IX - Belangrijke mededeling

De weergave van deze televisie bestaat uit een groot aantal kleurenpixels. Hoewel het ten minste 99,999% effectieve pixels heeft, kunnen sommige zwarte stippen of heldere vlekken (rood, groen of blauw) constant op het scherm verschijnen. Dit is een kenmerk van het scherm (volgens industriële normen) en is geen defect.





Soms kan het scherm een onverlichte pixel bevatten, die wordt gezien als een blauwe, rode, groene of zwarte stip. Dit heeft geen invloed op de werking van het product en moet als normaal worden beschouwd.

OPMERKING over defecte pixels

Uw product is met grote zorg vervaardigd. Desondanks is het mogelijk dat sommige pixels constant aan of uit blijven. Raadpleeg de onderstaande tabel over het tolerantieniveau voor defecte pixels op dit product.

Scherms grootte	Resolutie	Aantal heldere of donkere subpixels (kleurenpixels)	Aantal heldere of donkere subpixels (wit of zwart)	Ononderbroken lijn
40	1920*1080	10	5	0

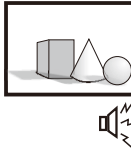
X - Probleemoplossing

<p>Geen beeld en geluid</p> 	<p>Mogelijke oorzaken:</p> <ul style="list-style-type: none"> * INetsnoer, antenne of invoerapparaten zijn niet aangesloten; * IDe tv is niet ingeschakeld. <p>Oplossingen:</p> <ul style="list-style-type: none"> * IControleer het netsnoer, de antenne en invoerapparaten; * IDruk op de aan/uit-toets op de afstandsbediening; * IDruk op de aan/uit-toets op het apparaat om het 5 seconden uit te schakelen en vervolgens weer in te schakelen.
<p>Geen geluid</p> 	<p>Mogelijke oorzaken:</p> <ul style="list-style-type: none"> * IHet volume is te laag; gedempt of geannuleerd; * IOnjuist geluidssysteem. <p>Oplossingen:</p> <ul style="list-style-type: none"> * IDruk op de volumetoets om het volume te verhogen; * IDruk op Dempn om de Dempn-modus te annuleren. ISluit de verbinding goed aan op het achtergrondgeluid; * Wijzig het geluidssysteem in het menu.
<p>Sneeuw en ruis</p> 	<p>Mogelijke oorzaken:</p> <ul style="list-style-type: none"> * IDE kabel is beschadigd of raakte los; * IFoute kanaalvoorstelling; * IFoute antenne-positionering. <p>Oplossingen:</p> <ul style="list-style-type: none"> * IControleer of de aansluiting van de antennekabel, de dvd en de kabels correct is; * IReset de kanalen of stel het kanaal fijn af; * IPas de richting van de antenne aan.
<p>Achromatische kleur</p> 	<p>Mogelijke oorzaken:</p> <ul style="list-style-type: none"> * IFoute kleursysteeminstellingen; Lage chroma niveau instelling; * IImproper antenna positioning. <p>Oplossingen:</p> <ul style="list-style-type: none"> * IWijzig het kleursysteem in het lokale systeem in het menu; * Verhoog het chroma niveau; * IPas de richting van de antenne aan.
<p>Afstandsbediening heeft geen effect:</p> 	<p>Mogelijke oorzaken:</p> <ul style="list-style-type: none"> * IBatterij is leeg; * IFoute batterij plaatsing; <p>Oplossingen:</p> <ul style="list-style-type: none"> * IControleer de elektriciteit van de batterij of vervang de batterij; * IControleer of de polen van de batterij correct zijn.
<p>OPMERKING: Om CANAL + goed te kunnen bekijken met dit product, voert u een DVB-T-kanaalzoekactie uit wanneer CANAL + niet gedecodeerd is. Van 12:30 p.m. tot 1:30 p.m. Van 7:00 p.m.tot 8:30 p.m.</p>	

Neem voor elk ander probleem dat zich op uw apparaat voordoet contact op met de klantenservice