

# N|I|K|K|E|I

NF4012

40" (102cm) LED TV met ingebouwde DVB-T tuner FHD

40" (102cm) LED TV mit integriertem DVB-T-Tuner FHD

40" (102cm) LED TV with built-in DVB-T tuner FHD

40" (102cm) TV LED FHD avec syntoniseur DVB-T intégré



• Specificaties van het toestel	3
• Veiligheidsinstructies	4
• Toetsen en aansluitingen	7
• De televisie inschakelen	8
• Functies van de afstandsbedieningsknoppen	9
• Initiële installatie	10
• Keuze van bron	11
• Zoekmenu	11
• Kanaal menu - Antenne	12
• Kanaal menu - Satelliet	14
• Kanaal menu - Kabel	17
• TV Gids (EPG)	21
• Opgeslagen lijst	22
• Beeld menu	23
• Geluid menu	24
• Tijd menu	25
• Vergrendel menu	27
• Systeem menu	28
• Media	31
Foto	31
Muziek	32
Film	33
Tekst	33
• Probleemoplossing	34
• Technische Specificaties	35
• Product Specificaties	36
• Installatie schema	36

## □ SPECIFICATIES VAN HET TOESTEL

---

### **BESTE KLANT,**

Leest u alstublieft eerst aandachtig de gebruikershandleiding voor u verder gaat. Het toestel beschikt over de volgende specificaties:

- Volledig functionele afstandsbediening
- Weergave van alle menu's en instructies voor de handelingen welke verricht worden op het beeldscherm.
- Meertalige OSD menu ondersteuning
- 100 Analoge kanaal geheugen **(Optioneel)**
- Automatische zoekoptie
- Programmeerbare in- en uitschakelingstijd
- Automatische Stand-by na een uitzending
- Automatische beeldformaat, 4:3, 16:9, Zoom 1 of Zoom 2 instelling
- Snelle teletekst met 1000 kanaal geheugen
- Digitale verbinding met HDMI aansluiting
- Afspelen van geluid, beeld en film folders met USB aansluiting
- 4000 Digitale kanaal geheugen **(Optioneel)**
- CI Module
- AV aansluiting
- YPbPr aansluiting
- Scart aansluiting
- Speaker
- Hoofdtelefoon aansluiting
- Digitale terrestrische uitzending **(Optioneel)**
- Digitale kabel uitzending **(Optioneel)**
- Digitale satelliet uitzending **(Optioneel)**



Dit symbool wordt gebruikt wanneer het gevaar dreigt dat een elektrische schok zich voordoet. Dit kan mede komen door niet geïsoleerde onderdelen in dit apparaat.



Dit teken is een waarschuwingssymbool waarmee u erop attent wordt gemaakt dat bij het product belangrijke instructies zijn geleverd.

- Controleer of het voltage van het stopcontact overeenkomt met de waarde op het etiket aan de achterkant van het toestel.
- Dit toestel is een 1. klas product en dient op een geaard stopcontact aangesloten worden.
- De onderdelen van het toestel zijn warmte gevoelig. De maximale omgevingstemperatuur mag niet meer dan 40°C bedragen.
- Plaats voor voldoende ventilatie het toestel met een vrije ruimte van minimaal 10 cm eromheen.
- Sluit de ventilatieopeningen aan de achterkant en zijkanten van het toestel niet af. Dek de ventilatieopeningen niet af met een krant, tafelkleed, gordijn of dergelijke objecten.
- Plaats het toestel niet in de buurt van een warmtebron zoals een kachel of andere apparaten die een sterke magnetische of elektrische veld produceren.
- De luchtvochtigheid van de kamer waar het toestel is geïnstalleerd mag niet meer bedragen dan 85%.
- Plaats het product niet op plekken die blootstaan aan direct zonlicht.
- Stel het product niet bloot aan mechanische trilling en klappen.
- Plaats het product niet op plekken waar veel stof is.
- Stel het toestel niet bloot aan druppels of spatten.
- Plaats geen voorwerpen gevuld met vloeistof (zoals bloemenvazen) op het product.
- Wanneer u het toestel van een koude omgeving naar een warme omgeving verplaatst kan er condensatie op het beeldscherm (en sommige onderdelen in het product) ontstaan. Wacht tot de condensatie is verdampt voordat u het product inschakelt.
- Met behulp van de knoppen op het product kan het toestel ingeschakeld en op slaapstand gezet worden.
- Haal de stekker uit het stopcontact als u het toestel niet zult gebruiken voor een lange tijd.
- Er dient genoeg ruimte tussen de buitenantenne en de elektrische leidingen bewaard te worden om te voorkomen dat de antenne in aanraking komt met de leidingen zodat het toestel tijdens onweer met bliksem niet wordt aangetast door electromagnetische golven.
- We raden u aan om het toestel tijdens onweer los te koppelen van het stroomnet en de antenne, zodat het niet wordt beïnvloed door schadelijke elektrische of elektromagnetische stroompieken. Zorg er daarom voor dat de stroom- en antennekabels makkelijk los te koppelen zijn wanneer dit nodig is.
- Plaats geen voorwerpen met een ontstekingsbron zoals brandende kaarsen op het toestel.

## Montage

- Monteer het toestel in de buurt van een gemakkelijk bereikbaar stopcontact.
- Installeer het product op een stabiel en recht oppervlakte.

## Het toestel aan een muur monteren

**Waarschuwing:** Voor deze handeling zijn twee personen nodig

Neem de volgende veiligheidsinstructies in acht voor een veilige installatie:

- Controleer of de muur, het totaalgewicht van het product en de muurbevestigingssteun kan dragen.
- Volg de montage instructies die geleverd zijn met de muurbevestiging.
- Het product dient gemonteerd te worden aan een rechte muur.
- Wees er zeker van dat u schroeven gebruikt die geschikt zijn voor het materiaal van de muur.
- Zorg ervoor dat de kabels van het toestel er niet op liggen.

Alle andere veiligheidsinstructies met betrekking tot ons product zijn ook hier van toepassing.

## Attentie;

Wees er zeker van dat het oppervlak waarop u het toestel wilt plaatsen, het gewicht kan dragen alvorens u het product plaatst. Plaats het product niet op een onstabiel oppervlak (zoals een wankel plank, of op de rand) en wees er zeker van dat de voorkant van de televisie niet over het oppervlak hangt waarop hij staat.

## Verplaatsen van het toestel

- Koppel alle kabels los alvorens u het toestel verplaatst.
- Hou de onderkant stevig vast als u het product wilt optillen of verplaatsen. Oefen geen druk uit op het LED paneel.
- Bij het vervoeren van het toestel mag het niet worden blootgesteld aan schokken of buitensporige trillingen.
- Gebruik bij het verplaatsen of het vervoeren van de TV de doos of het verpakkingsmateriaal waarin de TV oorspronkelijk is geleverd.

## LED paneel

De gebruikte onderdelen van dit product zijn gemaakt van fragiele materialen. Hierdoor kan het product breken wanneer als het valt of als het door andere voorwerpen wordt geraakt. Het LED paneel is een geavanceerd product en biedt u een zeer gedetailleerd beeld. Van tijd tot tijd kunnen enkele pixels die niet actief zijn blauw, groen of rood weergegeven worden. Dit tast de prestaties van het product niet aan.

## Onderhoud

Zorg er voor dat de u de stekker uit het stopcontact haalt alvorens u begint met reinigen.

Gebruik een glasreiniger en een zachte doek zonder teveel druk uit te oefenen om het scherm schoon te maken en gebruik een zacht schoonmaakmiddel voor de rest van het toestel.

Schoonmaakmiddelen die aceton, tolueen of alcohol bevatten kunnen schade aanrichten op het LED paneel. Gebruik geen schoonmaakmiddelen die deze middelen bevatten bij het reinigen van uw toestel.

**Belangrijk:** Gebruik van sterke schoonmaakmiddelen, middelen op alcoholbasis en agressieve middelen kan schade aan het beeldscherm veroorzaken.

Veeg de ventilatieopeningen aan de achterkant en de zijkanten regelmatig schoon om stof te verwijderen. Hierbij kan het gebruik van agressieve middelen of middelen met alcoholbasis schade aan het product veroorzaken. Haal onmiddellijk de stekker uit het stopcontact en laat een gekwalificeerde onderhoudstechnicus controleren wanneer er een object of vloeistof in het toestel terechtkomt. Open het toestel niet zelf of laat het toestel niet openen door onbevoegde personen, hiermee zou u uzelf en het toestel in gevaar brengen.

Bewaar de doos of het verpakkingsmateriaal waarin het product oorspronkelijk is geleverd voor opnieuw verpakken wanneer dit nodig is.

## Milieu en menselijke gezondheid

### Voldoet aan de WEEE richtlijnen.

#### WEEE

**Dit product is vervaardigd van onderdelen die kunnen worden gerecycled en mag overeenkomstig de voorschriften van de WEEE niet in de vuilnisbak weggegooid worden.**



Dit symbool zoals weergegeven op het product of op de verpakking ervan betekent dat het product niet kan worden behandeld als reguliere huishoudelijke afval. In plaats hiervan dient het afgeleverd te worden bij inzamelingspunten geschikt voor recyclebare elektrische en elektronische apparatuur. Door u op de juiste wijze van het product te ontdoen, voorkomt u potentiële negatieve gevolgen voor het milieu en de volksgezondheid veroorzaakt door verwijdering op verkeerde wijze.

**Het recycleren van de materialen zal bijdragen aan de bescherming van natuurlijke hulpbronnen. Neem contact op met lokale autoriteiten, verwijdering van huishoudelijke afval diensten of de verkoper van wie u dit product heeft gekocht voor meer informatie omtrent de recycling van dit product.**

- Raak het stopcontact of de stekker niet aan met natte handen.
- Haal onmiddellijk de stekker uit het stopcontact wanneer u brand ruikt of constateert dat er rook uit komt.
- Open de achterkant van het toestel niet zelf. Indien u dit doet loopt u kans op elektrische schokken.
- Om röntgenstraling van het toestel te voorkomen is geschikte bescherming aangebracht.
- Werk door ongekwalificeerde personen, aanpassing van het hoogspanningsgedeelte of het vervangen van het LED paneel met een model die niet aansluit op voorschriften van de producent kan leiden tot een aanzienlijke toename van de röntgenstraling.
- Een product met dergelijke wijzigingen beschikt niet meer over de oorspronkelijke specificaties en mag niet worden gebruikt.
- Overmatige geluidsdruk van de hoofdtelefoon kan gehoorverlies veroorzaken.
- Gooi gebruikte batterijen weg in de daarvoor bedoelde bakken in winkels of milieu verwerkings punten.

#### Informatie over gebruikersfouten

- Regenwater in het product via de antennekabel, enige vorm van contact met water,
- verkeerde voltage toepassing, toevoer van hoge voltage,
- handelingen verricht door niet gekwalificeerde personen,
- schade door vallen of stoten met andere voorwerpen na levering aan de consument, breuken of krassen aan de buitenkant zijn gebruikersfouten.

#### Informatie omtrent efficiënt gebruik in termen van energieverbruik

- Wanneer uw toestel niet ingeschakeld is dient de stekker uit het stopcontact gehaald te worden in plaats van het uitschakelen met de afstandsbediening. Bij uitschakelen met de afstandsbediening wordt het energieverbruik voortgezet op Stand-By modus.
- Het laag houden van het volumenniveau vermindert het energieverbruik.



## □ KNOPPEN EN AANSLUITINGEN

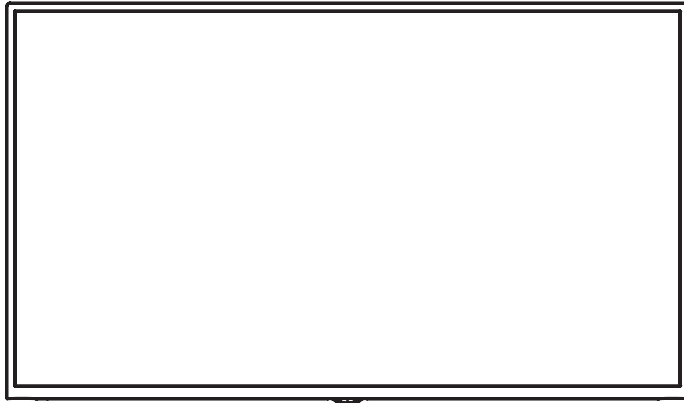

Ontvanger afstandsbediening  
Aan/uit-knop

## □ ACHTER AANSLUITINGEN

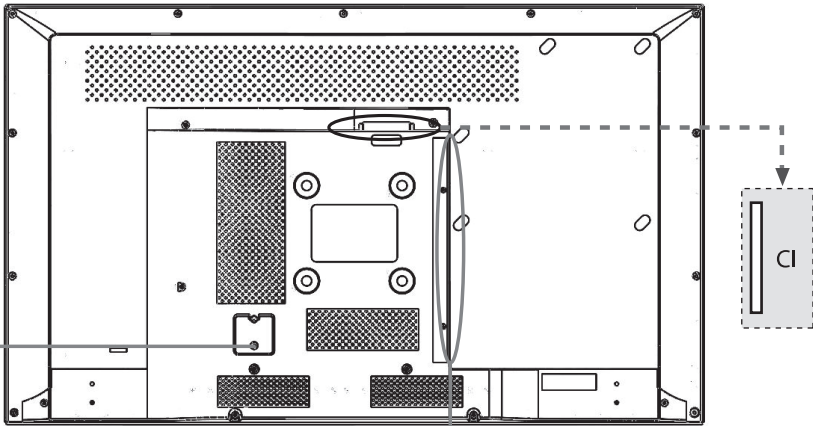

Ⓢ  
POWER INPUT  
CABLE

**Met TUNER and LNB'ï**



**Zonder TUNER**



**Zonder LNB**



## □ IN BEDRIJF STELLEN VAN HET APPARAAT

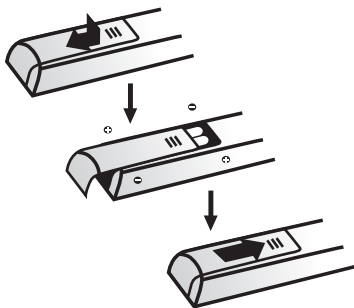

Plaatsing van de batterijen in de afstandsbediening

Na het lezen van de voorschriften over het gebruik van het toestel en de afstandsbediening kunt u verdergaan met de volgende pagina's die de bediening van de afstandbediening en de procedure voor de instelling van kanalen uitleggen.

1. Plaats twee AAA batterijen in de afstandsbediening. Aandachtspunten bij het plaatsen van de batterijen:

Gebruik alleen de aangegeven type batterijen. zorg ervoor dat de polariteit correct is. Gebruik geen nieuwe en oude batterijen door elkaar. Gebruik geen oplaadbare batterijen. Stel batterijen niet bloot aan extreme hitte, gooi ze niet in vuur, laad ze niet op en ontmantel ze niet. Indien u dit wel doet kan dit leiden tot lekkage en explosie. Haal de batterijen uit de afstandsbediening als u het voor lange tijd niet zult gebruiken.

2. De stroomadapter dient eerst in de TV geïnstalleerd te worden alvorens deze in het stopcontact geplaatst wordt.

**Opmerking:** De afbeeldingen zijn voorbeelden. De stroomaansluiting aan de achterkant van de televisie kan verschillen per model.

**LET OP:** Als de batterij wordt vervangen door een verkeerde type bestaat er explosiegevaar. Vervang uitsluitend met eenzelfde of soortgelijke type batterij.

3. Sluit de externe antenne of kabel-tv-kabel aan op de antenne / kabelingang aan de achterkant van het tv-toestel.

De antenne-aansluiting (75 Ohm - VHF/UHF/kabel) kan gebruikt worden voor de koppeling van andere apparaten (videorecorder, satellietontvanger, enz.) die zijn aangesloten via een externe antenne of een modulator. Wij raden u aan om eerst de andere apparaten (videorecorder, satellietontvanger, enz.) aan te sluiten op uw toestel, want door additionele stappen zal de installatie procedure ingewikkeld worden.

4. Schakel uw TV in door te drukken op de **POWER** knop onderin.

**Opmerking:** Voer eerst kanaalafstemming uit voordat u andere apparaten verbindt via AV-aansluiting om geen problemen te ervaren met toestel keuze.

**Opmerking:** Haal de stroomkabel uit het stopcontact voordat u enige apparaten verbindt met uw TV. Als u dit niet doet kunt u schade aan uw TV veroorzaken.



## □ FUNCTIEKNOPPEN AFSTANDSBEDIENING



 **POWER**

: Bij het drukken op de Power knop zal de TV als het aanstaat op Stand-By modus gaan en ingeschakeld worden als het uit staat.

 **BRON**

: Opent het menu van TV bronnen.



: Zet het schermlicht op slaapstand (**Optioneel**).

 **TEKST**

: Toont de teletekst.

 **ONDERTITELING**

: Toont de keuze van teletekst ondertiteling.

 **AUDIO**

: Selecteert de audiomodus (stereo, mono).

 **GIDS**

: Toont zenderinformatie. EPG (Elektronische Program Guide). Wordt geactiveerd bij TV's met DTV en satellietfunctie.

 **SAT.LIJST**

: TTX annulering. Toont een lijst van satellieten (wordt geactiveerd bij TV's met satellietfunctie).

 **◀P▶**

: Vergroot de lettergrootte in TTX, verandert TV-beeldmodus.

**◀◀**

: Media terugspoelen.

**▶▶**

: Media afspelen. Opent de opgeslagen lijst menu.

**||**

: Media pauzeren.

**▶▶▶▶**

: Media doorspoelen.

**◀◀◀◀**

: Speelt het vorige bestand van de media af.

**■**

: Media stopzetten.

**● REC**

: Neemt op in de DTV bron (wordt geactiveerd bij TV's met satellietfunctie).

**▶▶▶▶**

: Speelt het volgende bestand van de media af.

**FAV**

: Geeft een lijst van favoriete kanalen in de ATV, DTV en satelliet bronnen.

**SETUP**

: Opent het instellingenmenu (**deze functie is optioneel**).



: Dient voor het uitvoeren van een actie of het veranderen van instellingen in het OSD menu.



: Dient voor bevestiging van gekozen acties.

 **MENU**

: Toont het hoofdmenu.

**AFSLUITEN**

: Dient voor het verlaten van een menu.



: Dient voor het zachter of harder zetten van het geluid.



**INFO**

: Geeft informatie over het afgespeelde bronbestand.



**MUTE**

: Zet het geluid uit, om het geluid weer aan te zetten moet nog een keer op de mute knop gedrukt worden.



: Dient voor overschakelen naar een vorig of volgend programma.

**RADIO**

: Geeft een lijst van radio kanalen in de DTV en satelliet bronnen (wordt geactiveerd bij TV's met satellietfunctie).

**SLAAP**

: Activeert de slaapmodus.

**S/M/D**

: Dient voor het kiezen van één van de MONO / DUAL 1 / DUAL 2 / STEREO geluid modi.

**RES.**

: PStelt de breedte en lengte ratio van het beeld in.

**0-9**

: Dient voor het selecteren van het gewenste TV programma of teletekst.



: Activeert de 3D modus (**deze functie is optioneel**).



: Dient om terug te keren naar het vorige programma.

**KLEUR**

**KNOPPEN**

: Activeert de functies van de rood/groen/geel/blauw gekleurde iconen.

## □ EERSTE INSTALLATIE

---

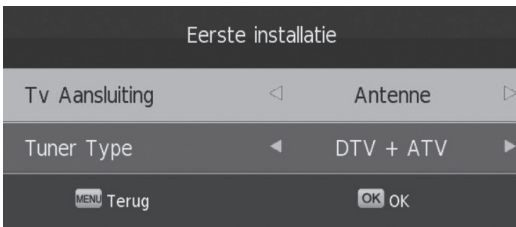
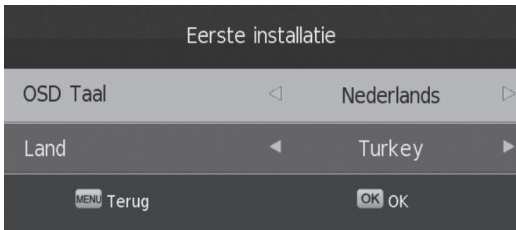

### ▶ **Menu Taal**

Druk op de knoppen ▲▼ om de menu taal te kiezen en aansluitend op de knoppen ◀▶ voor het instellen.

### ▶ **Land**

Druk op de knoppen ▲▼ voor land keuze en aansluitend de knoppen ◀▶ voor het instellen.

### ▶ **TV Aansluiting**

Druk op de knoppen ◀▶ voor antenne of kabel zendinginstelling

### ▶ **Tuner Type**

Druk op de knoppen ◀▶ voor het kiezen en zoeken van de DTV+ATV/DTV/ATV tuner typen.

### ▶ **Automatische instelling**

Druk op de **OK** knop om automatische instelling.

### ▶ **Ga terug**

Druk op de **MENU** knop om naar het sub menu te gaan en aansluitend op de knoppen ◀▶ voor het kiezen van de opties Ja/Nee/Naar de volgende stap.

## □ KEUZE VAN BRON

Op uw apparaat zijn met ANTENNE, KABEL, SATELLIET, ATV, SCART, HDMI, AV, YPBPR en USB meerdere ingangen aanwezig. Druk op de knop **SOURCE** om de bron te selecteren die u wilt bekijken en gebruik de OSD op het scherm om een keuze te maken met de knoppen ▲▼.

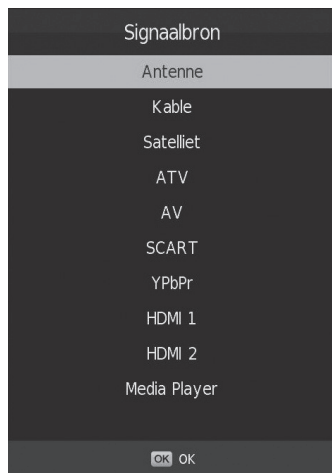

## MENU'S

### □ ZOEKMENU

Druk op de MENU knop voor het hoofdmenu, gebruik de ◀▶ knoppen om de zoekoptie te selecteren en op de **OK** knop. Druk op de ◀▶ knoppen om het sub-menu die u nodig heeft in het zoekmenu te kiezen en vervolgens op de **OK** knop. Druk op de **MENU** knop om terug te keren naar het vorige menu nadat u klaar bent binnen het sub-menu en op de **EXIT** knop om uit het menu te gaan.



## □ KANAAL MENU - Antenne



Druk op de knoppen ▲ ▼ om naar de Antenne Type/Automatisch zoeken/Antenne Manueel Zoeken/ATV Manueel Zoeken/Kanaal Instelling/Signaal Gegevens/CI Informatie menu's te gaan. Druk op de **OK** knop voor het kiezen van speciale sub menu's. Druk op de **Exit** knop om te beëindigen.

### ► Automatisch Zoeken

Druk op de knoppen ▲ ▼ voor het kiezen van automatisch zoeken en aansluitend op de **OK** knop om naar het sub menu te gaan.

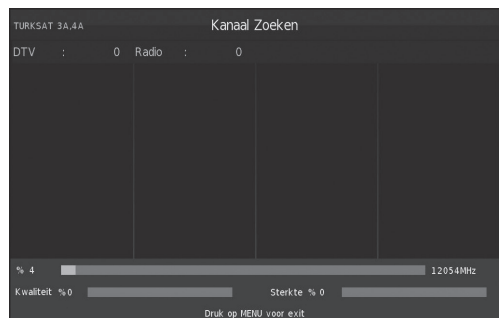

### ► Land

Druk op de knoppen ▲ ▼ voor de keuze van het land en aansluitend op de knoppen ◀ ▶ voor het kiezen van Portugal/Spanje/Verenigd Koninkrijk e.d.

### ► Tuner Type

Druk op de knoppen ▲ ▼ voor het kiezen van de Tuner Type en aansluitend op de knoppen ◀ ▶ voor de keuze van DTV/ATV/ATV+DTV.

Druk op de **OK** knop om naar Automatische kanaal Instelling te gaan.  
Druk op de **MENU** knop om Automatische Kanaal Instelling te verlaten.

### ► Automatisch Zoeken

Bu Het Automatisch Zoeken start wanneer u dit menu kiest en drukt op de **OK** knop. Druk op de "**MENU**" knop om te beëindigen of om naar het vorige menu te gaan.

### ► DTV Manueel Zoeken (Digitale Uitzending)

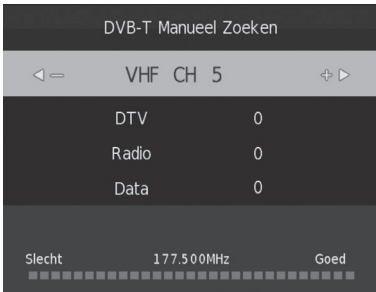

Om te zoeken of kanalen te wijzigen kunt u de knoppen ◀▶ gebruiken of het kanaalnummer intoetsen met de nummerknoppen (0-9).

### ► Antenne Manueel Zoeken-ATV Manueel Zoeken

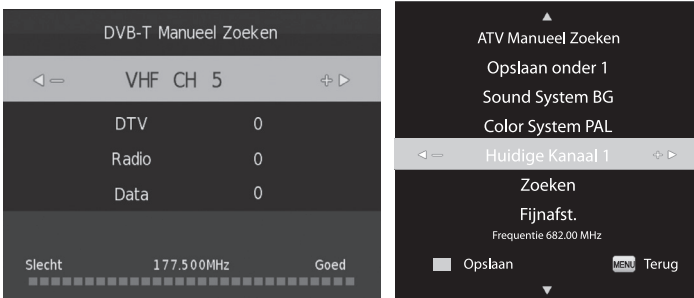

### ► Programmanummer

Druk op de knoppen ◀▶ om het nummer te wijzigen van het programma dat u wilt opslaan of voer het nummer met de nummer knoppen in. Druk na het uitvoeren van de andere instellingen en het voltooien van het zoeken op de **RODE** knop om op te slaan.

### ► Kleur Systeem

U kunt met de knoppen ◀▶ het kleur systeem van het gewenste programma kiezen

### ► Geluid Systeem

U kunt met de knoppen ◀▶ het geluid systeem van het gewenste programma kiezen.

### ► Fijninstelling

U kunt met de knoppen ◀▶ de beste beeld instelling uitvoeren.

### ► AFC

Met de knoppen ◀▶ kunt u de frequentiecontrole in- en uitschakelen.

### ► Zoeken

Druk op de knoppen ▲▼ om te zoeken. Druk op de RODE knop om op te slaan.



Druk op de knoppen ▲ ▼ om naar de Antenne Type/Automatisch Zoeken/Satelliet Manueel Zoeken/Kanaal Instelling/Satelliet Instelling/Signaal Informatie/ CI Informatie menu's te gaan. Druk op de **OK** knop voor het kiezen van het sub menu. Druk op de **Exit** knop om te beëindigen.

### Automatisch Zoeken

Druk op de knoppen ▲ ▼ voor het kiezen van automatisch zoeken en aansluitend op de **OK** knop om naar het sub menu te gaan.

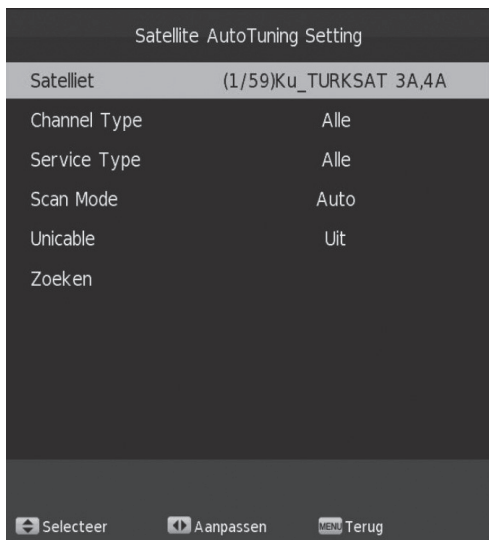

► **Satelliet**

Druk op de **OK** toets voor het kiezen van een satelliet en kies een satelliet uit de weergegeven lijst.

► **Kanaal Type**

Druk op de knoppen ◀▶ om een kanaal type te kiezen.

► **Dienst Type**

Druk op de knoppen ◀▶ om eendienst type te kiezen.

► **Scan modus**

Druk op de knoppen ◀▶ om een scanmodus te kiezen.

► **Enkele Kabel**

Druk op de **OK** knop voor het instellen van een enkele kabel.

► **Zoeken**

Druk op de **OK** knop om te zoeken.

**Satelliet manueel zoeken**

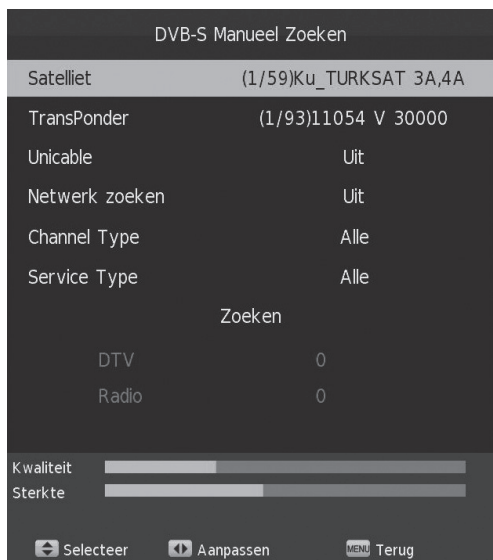

Druk op de knoppen ▲▼ om te kiezen voor manuele satelliet zoeken en aansluitend de **OK** knop om naar het sub menu te gaan.

► **Satelliet**

Druk op de knoppen ◀▶ voor satelliet keuze.

► **TP**

Druk op de knoppen ◀▶ voor Tp keuze.

► **Enkele kabel**

Druk op de OK knop om naar het submenu te gaan voor enkele kabel instellingen.

► **Netwerk scannen**

Druk op de knoppen ◀▶ om netwerk scannen te activeren.

► **Kanaal Type**

Druk op de knoppen ◀▶ om de kanaal type te kiezen.

► **Diensten soort**

Druk op de knoppen ◀▶ om de diensten soort te kiezen.

► **Zoeken**

Druk op de **OK** knop om het zoeken te starten.

**Satelliet Afstemmen**

Druk op de knoppen ▲▼ om satelliet afstemming te kiezen en aansluitend op de **OK** knop om naar het sub menu te gaan.

**Satelliet**

Druk op de knoppen ▲▼ om een actie uit te voeren in het menu en kies de satelliet die u wilt instellen met de **OK** knop. Na het voltooien van de instellingen kunt u opslaan met de **RODE** knop.

Satelliet		
(01/59)	Ku_TURKSAT 3A,4A	042.0 E
(02/59)	Ku_HOTBIRD 13E	013.0 E
(03/59)	Ku_ASTRAS 19,2E	019.2 E
(04/59)	Ku_ASTRAS 2A,2B,2D	028.2 E
(05/59)	Ku_ASTRAS 1E,1G,3A	023.5 E
(06/59)	Ku_NILESAT 101, 10	007.0 W
(07/59)	Ku_EUTELSAT W3A	007.0 E
(08/59)	Ku_EUTELSAT W1	010.0 E
(09/59)	Ku_BADR-2,3,4/EURO	026.0 E
(10/59)	Ku_EUTELSAT SESAT	036.0 E

■ Satelliet verwijz... ■ Satelliet uitgeven ■ Satelliet toevoe...

◀ Selecteer    OK OK    MENU Terug



## □ KANAAL-MENU - Kabel

### Kanaal-Menu

Druk op de knoppen ▲ ▼ om naar de Antenne Type/Automatisch Zoeken/Kabel Manueel Zoeken/ATV Manueel Zoeken/Kanaal Instelling/Signaal Informatie/CI Informatie LCN menu's te gaan. Druk op de **OK** knop voor het kiezen van het sub menu. Druk op de Exit knop om te beëindigen.



### ► Automatisch Zoeken

Druk op de knoppen ▲ ▼ voor het kiezen van automatisch zoeken en aansluitend op de **OK** knop om naar het sub menu te gaan.



► **Land**

Druk op de knoppen ▲▼ voor de keuze van het land en aansluitend op de knoppen ◀▶ voor het kiezen van Portugal/Spanje/Verenigd Koninkrijk e.d.

► **Tuner-Type**

Druk op de knoppen ▲▼ voor het kiezen van de Tuner Type en aansluitend op de knoppen ◀▶ voor de keuze van DTV/ATV/ATV+DTV.

► **Scan Modus**

Als het instellingstype DTV/ATV+DTV is, druk op de knoppen ▲▼ om een scanmodus te kiezen en aansluitend de knoppen ◀▶ voor de keuze van Volledig/Netwerk Scan.

► **Netwerk-ID/Frequentie/Symbool Verhouding**

Als de Scan Modus Netwerk Scan is, druk op de knoppen ▲▼ om een Netwerk-ID/Frequentie/Symbool Verhouding te kiezen en aansluitend op de knoppen ◀▶ om in te stellen.

► **Zoeken**

Druk op de **OK** knop om naar het sub menu te gaan. Druk op de **MENU** knop om af te sluiten en aansluitend op de knoppen ▲▼ voor de keuze van "Ja/Openen".

► **Ga Terug**

Druk op de **MENU** knop om terug te gaan.

► **Kabel**

► **Frequentie**

Druk op de knoppen ▲▼ om de frequentie te kiezen en aansluitend op de knoppen ◀▶ of de digitale knop voor voor het instellen.

► **Symbool**

Druk op de knoppen ▲▼ om een symbool te kiezen en aansluitend op de knoppen ◀▶ of de digitale knop voor voor het instellen.

► **QAM Typ**

Druk op de knoppen ▲▼ om een symbool te kiezen en aansluitend op de knoppen ◀▶ voor voor het instellen.

► **Zoeken**

Druk op de OK knop om het zoeken te starten.



## Kanaal Instelling

Druk op de knoppen ▲▼ om kanaal Instelling te kiezen en aansluitend op de **OK** knop om naar het sub menu te gaan.

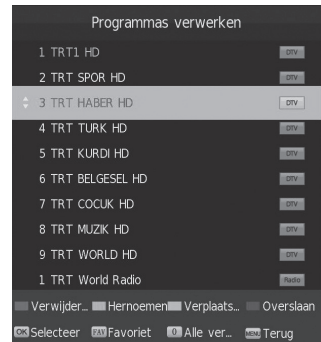
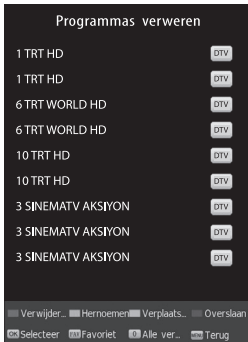

### ► Wissen

Druk op de ▲▼ knoppen om het kanaal dat u wilt wissen te kiezen en aansluitend op de **ROOD** knop om naar het sub menu te gaan. Druk op de ◀▶ knoppen om Ja/Nee te kiezen.

### ► Slepen

Druk op de ▲▼ knoppen om het kanaal die u wilt slepen te kiezen en aansluitend op de **GEEL** knop om naar het sub menu te gaan. Druk op de ◀▶ knoppen om een positie te kiezen.

### ► Overslaan

Druk op de ▲▼ knoppen voor het kiezen van het gewenste kanaal en aansluitend op de **BLAUW** knop om naar het sub menu te gaan.

### ► Naam wijzigen

Druk op de ▲▼ knoppen om het kanaal te kiezen waarvan u de naam wilt wijzigen en aansluitend op de **GROEN** knop om in te stellen

### ► Alles wissen

Druk op de 0 knop om naar het submenu te gaan en aansluitend op de ◀▶ knoppen voor het kiezen van alles/DTV/ATV en de **OK** knop om te wissen.

### ► Kiezen

Druk op de ▲▼ knoppen voor het kiezen van het gewenste kanaal en aansluitend op de **OK** knop voor de start van de weergave.

### ► Terugkeer

Druk op de **MENU** knop om terug te keren.

### ► Signaal Informatie

Druk op de knoppen ▲▼ om signaal Informatie te kiezen en aansluitend op de **OK** knop om naar het sub menu te gaan, hierna kunt u de signaal informatie op gedetailleerde wijze bekijken. Druk op de **MENU** kop om terug te gaan.



### ► Kanaal Lijst

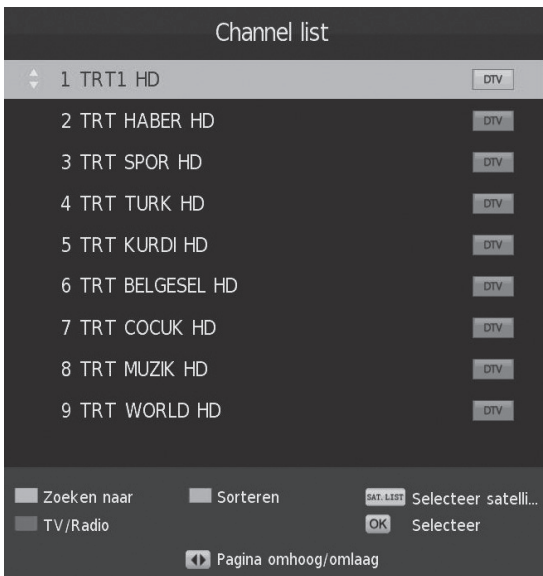

Als u naar een programma kijkt kunt u drukken op de **OK** knop om naar het sub menu te gaan, hierna zult u de kanaal lijst kunnen bekijken.

### ► Terugkeer

Druk op de **MENU** knop om terug te keren.

## □ TV GIDS (EPG)

PROGRAMMAGIDS

01 Jan 1980 01:03

1 TRT1 HD

Geen informatie

Kanaal Naam	Tijd	Programma
1 TRT1 HD		
2 TRT HABER HD		
3 TRT SPOR HD		
4 TRT TURK HD		
5 TRT KURDI HD		
6 TRT BELGESEL HD		

Opname INFO Tijdsplan Herinnering Pagina omhoog/omlaag OK Selecteer

Move View Vorige dag Volgende dag

Druk op de **EPG** knop om de TV gids te openen. Druk op de **▲▼** knoppen om de kanaal informatie te bekijken. Druk op de **OK** knop om van kanaal te veranderen.

### ► **Opname**

Druk op de **RODE** knop om een opname te doen. Gebruik de **▲▼** en **◀▶** knoppen in het weergegeven menu.

### ► **Informatie**

Druk op de **GROENE** knop voor gedetailleerde informatie.

### ► **Planning Lijst**

Druk op de **GEELE** knop om de planning lijst te bekijken.

Planlijst

01 Jan 1980 01:03

1 TRT1 HD

Tijd	Datum	Programma Titel	Kanaal Naam
01:05-01:35	Di 01 Jan	No Title	2 TRT HABER HD

Verwijderen Planlijst

### ► **Herinnering**

Druk op de **BLAUWE** knop om een herinnering aan te maken. Gebruik de **▲▼** en **◀▶** knoppen om een actie uit te voeren in het weergegeven menu.

## □ OPGESLAGEN LIJST

---

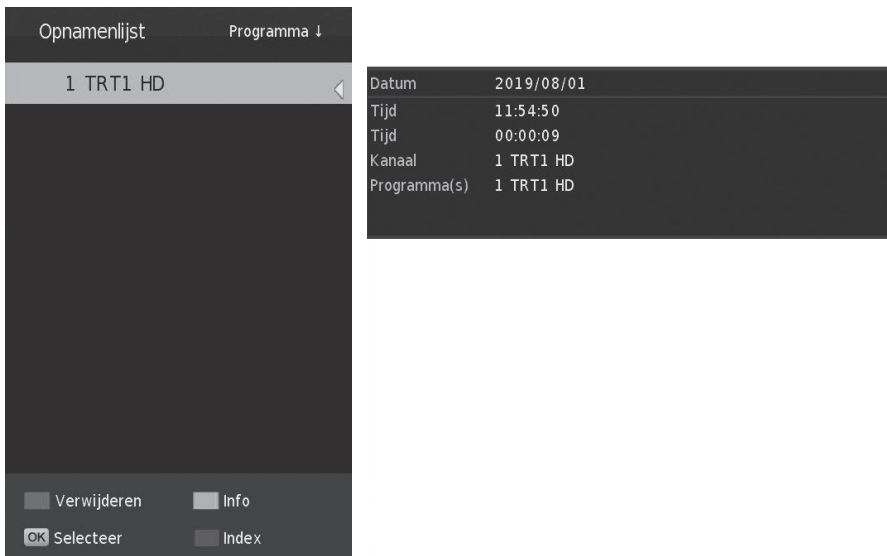

Druk op de **PLAY** knop om een opgeslagen lijst menu te openen.

► **Wissen**

Druk op de **RODE** knop om te wissen.

► **Informatie**

Druk op de **GROENE** knop voor opname informatie.

► **Kiezen**

Druk op de **OK** knop om een opname af te spelen.

► **Ordenen**

Druk op de **BLAUWE** knop om de volgorde te wijzigen.

## BEELD MENU

Druk op de **MENU** knop om het hoofdmenu weer te geven. Kies een beeldoptie door de ◀▶ knoppen te gebruiken en druk op de OK knop. Druk op de knoppen ◀▶ om het sub menu te kiezen waar u een actie zult uitvoeren in het beeld menu en aansluitend op de **OK** knop. Druk op de **MENU** knop om terug te keren naar het vorige menu nadat u klaar bent binnen het sub-menu en op de **EXIT** knop om uit het menu te gaan.

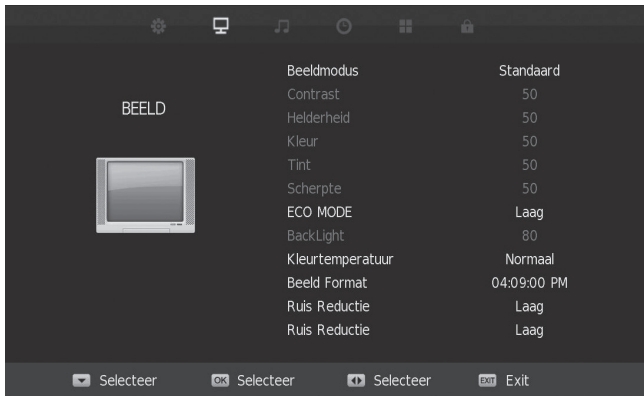

Door te drukken op de **MENU** knop van de afstandsbediening kunt u naar het OSD menu en door de ▲▼ knoppen te gebruiken kunt u naar het **BEELD** menu. Druk op de **OK** knop om een actie uit te voeren in het **BEELD** menu en op de **MENU** knop van de afstandsbediening om terug naar het hoofdmenu te keren.

### ▶ Beeld Modus

Druk eerst op de **OK** knop. Kies één van de opties die worden weergegeven op het scherm door het gebruiken van de ▲▼ knoppen en bevestig met de **OK** knop op van de afstandsbediening. Om terug te keren kunt u de **MENU** knop gebruiken. Wanneer u de Beeld Modus kiest als **"de Gebruiker"** kunt u de instellingen van het contrast, de helderheid, kleur en de scherpste wijzigen.

### ▶ Contrast

U kunt het contrastniveau instellen door de ◀▶ knoppen te gebruiken.

### ▶ Helderheid

U kunt het helderheidsniveau instellen door de ◀▶ knoppen te gebruiken.

### ▶ Kleur

U kunt het kleurniveau instellen door de ◀▶ knoppen te gebruiken.

### ▶ Kleurtoon

U kunt de kleurtoon instellen door de ◀▶ knoppen te gebruiken.

### ▶ Scherpste

U kunt het scherpteniveau instellen door de ◀▶ knoppen te gebruiken.

### ▶ ECO Modus

U kunt de ECO Modus instellen door de ◀▶ knoppen te gebruiken.

### ▶ Verzadiging

Om de verzadiging in te stellen kunt u eerst de ◀▶ knoppen gebruiken voor het kiezen van één van de Middel, Koude of Warme opties.

### ▶ Beeldscherm Formaat

U kunt het beeldscherm formaat instellen door de ◀▶ knoppen te gebruiken.

### ▶ Ruisonderdrukking

U kunt de ruisonderdrukking instellen door de ◀▶ knoppen te gebruiken.

### ▶ MPEG Ruis Minimalisatie

U kunt het MPEG Ruis Minimalisatie filter instellen door de ◀▶ knoppen te gebruiken.

### ▶ Dynamisch Contrast

U kunt het Dynamisch Contrast instellen door de ◀▶ knoppen te gebruiken.

## □ GELUID MENU

Druk op de **MENU** knop om het hoofdmenu weer te geven. Kies de geluid optie door te drukken op de ◀▶ knoppen en druk op de **OK** knop. Druk op de knoppen ◀▶ om het sub menu te kiezen waarin u een actie zult uitvoeren en achtereenvolgens op de **OK** knop. Druk op de **MENU** knop om na voltooiing van de actie terug te gaan naar het vorige menu of op de **EXIT** knop om het menu af te sluiten.



Door op de **MENU** knop te drukken kunt u naar het OSD menu en door gebruik van de knoppen ▲▼ kunt u naar het **GELUID** menu. Druk op de **OK** knop om een actie te ondernemen in het geluid menu en op de **MENU** knop om terug te keren naar het hoofdmenu.

### ▶ **Geluidsmodus**

Druk eerst op de **OK** knop. Kies één van de opties die worden weergegeven op het beeldscherm met de knoppen ▲▼ ten bevestig met de **OK** knop. U kunt de **MENU** knop gebruiken om terug te keren. Als u de geluidsmodus als "Gebruiker" kiest kunt u de instellingen 120Hz/500Hz/1.5KHz/5KHz/10KHz wijzigen.

### ▶ **120Hz/500Hz/1.5KHz/5KHz/10KHz**

Als de geluidsmodus "Gebruiker" is, drukt u voor het kiezen van 120Hz/500Hz/1.5KHz/5KHz/10KHz op de knoppen ◀▶ ten aansluitend op de **OK** toets om naar het sub menu te gaan.

### ▶ **Balans**

Druk eerst op de **OK** knop om de Rechts/Links geluidsbalans in te stellen. Hierna kunt u door het gebruiken van de ◀▶ knoppen, een geluidsbalans afstemming doen tussen de rechter en linker speaker.

### ▶ **AVL**

De AVL-functie wordt gebruikt om volumeschommelingen te voorkomen bij de overgang tussen kanalen met verschillende volumeniveaus. Om de AVL-eigenschap te besturen kunt u door de ◀▶ knoppen te gebruiken kunt u één van de opties "Aan" of "Uit" kiezen.

### ▶ **Surround Sound**

Om de Surround Sound te kiezen kunt u de knoppen ◀▶ gebruiken en één van de opties "Aan" of "Uit" selecteren.

### ▶ **SPDIF Modus**

Dit is de instelling die u moet doen om coaxiale audio-uitvoer te krijgen. Druk eerst op de **OK** toets om de SPDIF modus in te stellen. Hierna kunt u door de knoppen ◀▶ te gebruiken één van de opties Auto/PCM/Uit kiezen.

### ▶ **Audiodescriptie**

Om de Audiodescriptie te kiezen kunt u de knoppen ◀▶ gebruiken en één van de opties "Aan" of "Uit" selecteren.

### ▶ **Geluid Instelling**

Om de Geluid Instellingen te kiezen kunt u de knoppen ◀▶ gebruiken en één van de opties "Aan" of "Uit" selecteren.



## □ TIJD MENU

Druk op de **MENU** knop om het hoofdmenu weer te geven. Kies de Tijd optie door de ◀▶ knoppen te gebruiken en druk op de **OK** knop. Druk op de knoppen ◀▶ om het sub menu te selecteren waarin u een actie zult uitvoeren en aansluiten op de **OK** knop. Druk op de **MENU** knop om na voltooiing van de actie terug te gaan naar het vorige menu of op de **EXIT** knop om het menu af te sluiten.



Door te drukken op de **MENU** knop van de afstandsbediening kunt u naar het OSD menu en door gebruik van de ▲▼ knoppen kunt u naar het TIJD menu. Druk op de **OK** knop om een actie uit te voeren in het tijd menu en op de **MENU** knop om terug te keren naar het hoofdmenu.

### ► Tijd-----

Kies deze modus om de datum en tijd in te stellen van de TV en druk op de **OK** knop. Voer op de 1e regel de Tijd, 2e regel de Datum, 3e regel het Jaar, 4e regel het Uur en 5e regel de gegevens van de minuten in door de ▲▼ knoppen te gebruiken.



#### ► Uitschakel-Timer

Na het instellen van de Uitschakeltijd kunt u door deze automatische uitschakelmodus uw tv activeren.



#### ► Inschakel-Timer

Na het instellen van de Inschakeltijd kunt u door deze automatische instel-modus uw tv activeren.

#### ► Slaap-Timer

Druk eerst op de OK knop om de automatisch slaapmodus tijd in te stellen en aansluitend op de ▲▼ knoppen voor selectie van de tijd.

#### ► Tijdzone

Dient om de Tijdzone waarin u woont in te stellen. Druk eerst op de OK knop en aansluitend op de ▲▼ knoppen voor het instellen van de tijdzone.



#### ► Automatisch Uitschakelen

Dient om het toestel automatisch in stand-by te zetten. Druk eerst op de OK knop en aansluitend op de ▲▼ knoppen voor het kiezen van de Automatisch Uitschakelen menu.

#### ► Menu-Timer

Dient voor het instellen van de tijd dat het menu actief blijft.

## □ VERGREND EL MENU

Druk op de **MENU** knop om het hoofdmenu weer te geven. Kies de vergrendel optie door te drukken op de ◀▶ knoppen en druk op de **OK** knop. Druk op de knoppen ◀▶ om de sub menu te kiezen waarin u een actie zult uitvoeren en druk aansluitend op de **OK** knop. Druk op de **MENU** knop om na voltooiing van de actie terug te gaan naar het vorige menu of op de **EXIT** knop om het menu af te sluiten.



Door te drukken op de MENU knop van de afstandsbediening kunt u naar het OSD menu en door gebruik van de ▲▼ knoppen kunt u naar het **VERGRENDEL** menu. Druk op de **OK** knop om een actie uit te voeren in het vergrendel menu en op de **MENU** knop om terug te keren naar het hoofdmenu.

### ▶ Vergrendel het Systeem

Door de ▲▼ te gebruiken en op de **OK** knop te drukken zullen de volgende opties geactiveerd worden: (Het standaard wachtwoord is ingesteld als "0000".)

### ▶ Wijzig het Wachtwoord

Door op de **OK** knop te drukken kunt u naar het sub menu en een nieuwe wachtwoord aanmaken.

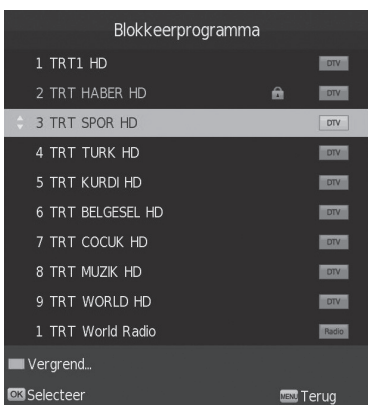

### ▶ Blokkeer het programma

Kies Programma Blokkeren door de ▲▼ knoppen te gebruiken en druk op de **OK** knop. Het Programma blokkeer sub menu zal geopend worden.

Selecteer het gewenste programma door de ▲▼ knoppen te gebruiken en klik op de **GROENE** knop van de afstandsbediening om het programma te vergrendelen. Om te ontgrendelen dient u het door u vastgestelde wachtwoord in te voeren. Druk op de **OK** knop nadat u klaar bent om de instellingen op te slaan.

### ▶ Leeftijdsoverbelegking

Kies Leeftijdsoverbelegking door de ▲▼ knoppen te gebruiken en druk op de **OK** knop.

### ▶ Hotel Modus

Kies Hotelmodus door de ▲▼ knoppen te gebruiken en druk op de **OK** knop.

## □ SYSTEEM MENU

Druk op de **MENU** knop om het hoofdmenu weer te geven. Kies een systeemoptie door op de ◀▶ knoppen te drukken en druk op de **OK** knop. Druk op de knoppen ◀▶ om het sub menu te kiezen waarin u een actie zult uitvoeren en druk daarna op de **OK** knop. Druk op de **MENU** knop als u naar het vorige menu wilt gaan en op de **EXIT** knop als u uit het menu wilt afsluiten.



Door te drukken op de Druk op de knoppen ▲▼ om de Menu Taal te kiezen en druk op de **OK** toets. knop van de afstandsbediening kunt u gaan naar het OSD menu en de ▲▼ knoppen te gebruiken kunt u naar het **SYSTEEM** menu. Druk op de **OK** knop om een actie uit te voeren en de **MENU** knop op de afstandsbediening om terug naar het hoofdmenu te gaan.



### ▶ Menu Taal

Druk op de knoppen ▲▼ om de Menu Taal te kiezen en druk op de **OK** toets. Kies de taal die u wilt door op de knoppen ▲▼ of ◀▶ in het opgeroepen menu te drukken en druk op de **OK** knop.



### ▶ Audio Taal

Druk op de knoppen ▲▼ om de Audio taal te kiezen en druk op de **OK** toets. Kies de taal die u wilt door op de knoppen ▲▼ of ◀▶ in het opgeroepen menu te drukken en druk op de **OK** knop.



### ► Ondertitelingstaal

Druk op de knoppen ▲▼ om de Ondertitelingstaal te kiezen en druk op de OK toets. Kies de taal die u wilt door op de knoppen ▲▼ of ◀▶ in het opgeroepen menu te drukken en druk op de OK knop.

### ► Slechthorenden

Door de ▲▼ knoppen te gebruiken kunt u de ondertiteling gemaakt voor slechthorenden bekijken.

### ► Opname Instellingen

Bekijk het sub menu door de ▲▼ knoppen te gebruiken en te drukken op de OK knop.

### ► Kanaal Lijst

Druk op de OK knop om kanalen te laden van en naar een USB.

### ► Software update (USB)

Druk op de OK knop om een software update uit te voeren via USB.

### ► Fabrieksinstellingen

Kies resetten door de ▲▼ knoppen te gebruiken en druk op de OK knop om de TV terug te zetten naar de fabrieksinstellingen. Druk op de knop ◀ om te bevestigen na de weergegeven waarschuwing.

### ► HDMI CEC (Optioneel)

Zorgt voor bediening van apparaten (satelliet ontvanger, DVD-speler...) die via HDMI zijn gekoppeld aan de TV met één enkele afstandsbediening. Druk op de OK knop om dit menu te activeren.

### ► Geavanceerde Instellingen

U kunt de Geavanceerde Instellingen kiezen door de knoppen ▲▼ te gebruiken. OK tAls u op de OK knop drukt wordt het wachtwoord invoerscherm weergegeven. (Dit wachtwoord is hetzelfde als het wachtwoord voor systeem vergrendeling). Na het invoeren van het wachtwoord kunt u door gebruik van de ▲▼ of ◀▶ knoppen de gewenste modus kiezen en de instellingen wijzigen van de modi door op de OK knop te drukken in het opgeroepen menu.

## Power Modus

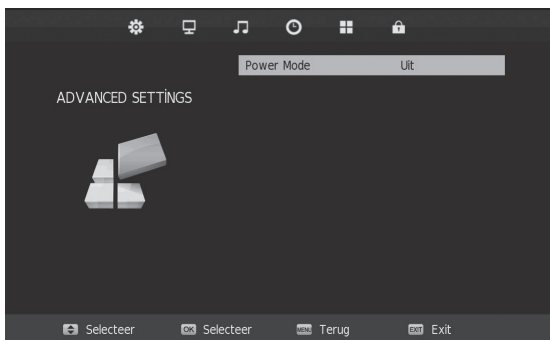

Wanneer de power modus "Aan" staat zal de TV vanzelf ingeschakeld worden als de stroomtoevoer onderbroken en weer hersteld wordt. Wanneer de power modus "Uit" staat zal de TV op slaapstand gaan en wachten tot u op de POWER (Aan/Uit) knop drukt als de stroomtoevoer onderbroken en weer hersteld wordt. Als de power modus op de "Laatste" stand staat zal de TV terug keren naar de laatste stand voor de stroom onderbreking en aandraai. De TV zal dus ingeschakeld worden als het ingeschakeld was voor de onderbreking van de stroomtoevoer en uitgeschakeld zijn als het uitgeschakeld was.

## PVR Data Systeem

Druk op de knoppen ▲ ▼ om het PVR Bestandssysteem te kiezen en druk op de **OK** knop om naar het sub menu te gaan.

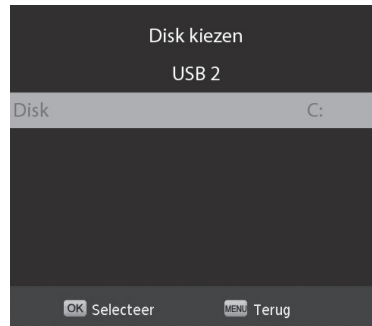

## CD Keuze

Druk op de knoppen ▲ ▼ voor CD keuze en druk op de **OK** knop om naar het sub menu te gaan.

## PVR Bestandssysteem Controle

Druk op de knoppen ▲ ▼ voor bestandssysteem controle en druk op de **OK** knop om naar het sub menu te gaan.

## Beperking van Lege Opnames

Druk op de knoppen ▲ ▼ voor de keuze van het formaat en aansluitend de knoppen ◀ ▶ voor de instelling.

## Formaat

Druk op de knoppen ▲ ▼ voor formaat keuze en druk op de **OK** knop om naar het sub menu te gaan.

Druk op de knoppen ▲ ▼ voor de keuze van het PVR Bestandssysteem Type en aansluitend de knoppen ◀ ▶ voor de instelling. Druk op de knoppen ▲ ▼ voor de keuze van het PVR Bestandssysteem Formaat en aansluitend de knoppen ◀ ▶ voor de instelling.

## Terug naar fabrieksinstellingen

Druk op de knoppen ▲ ▼ om terug te keren naar de fabrieksinstellingen en druk aansluitend op de **OK** knop om naar het menu te gaan. Druk op de knoppen ◀ ▶ voor Ja/Nee keuze.

**OPMERKING: PVR Bestandssysteem titels zijn optioneel.**



Druk op de **MENU** knop om foto, muziek, film en tekst bestanden weer te geven. U kunt het gewenste menu kiezen door de ◀▶ knoppen te gebruiken. Gebruik de knoppen ▲▼ of ◀▶ om de menu titels te kiezen in het sub menu.

► Foto

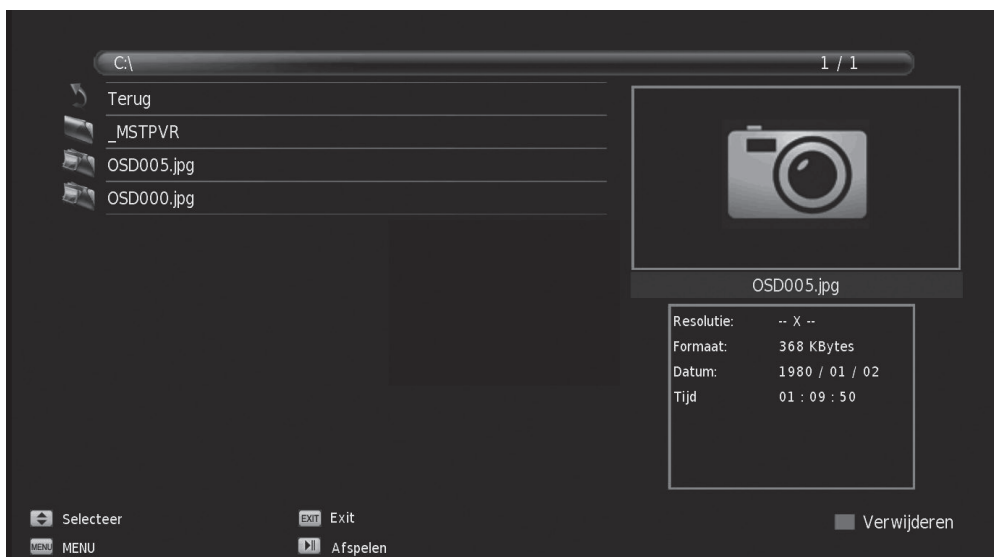



1. Sluit het USB-apparaat aan op de USB-poort.
2. Druk op de knoppen ▲▼ of ◀▶ om een fotobestand te selecteren en druk aansluitend op de **OK** knop om naar het sub menu te gaan.
3. C:\ Druk op de **OK** knop om te selecteren en naar het sub menu te gaan.
4. Kies het gewenste fotobestand en druk op de **OK** knop om te openen.
5. Druk op ▶|| om het fotobestand af te spelen en druk op de **OK** knop om het functie menu weer te geven. Kies het ◀◀ icoon om het vorige en het ▶▶ icoon om het volgende fotobestand af te spelen en druk op de **OK** knop.
6. Druk op de **EXIT** knop om terug te keren naar het vorige menu.

#### ▶ Muziek

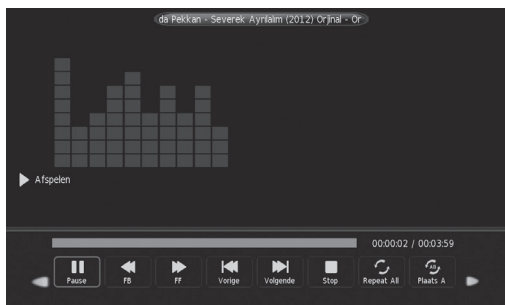
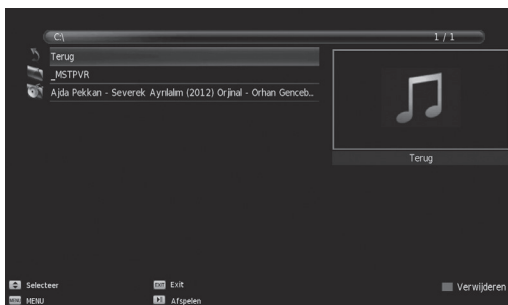

1. Sluit het USB-apparaat aan op de USB-poort.
2. Druk op de knoppen ▲▼ of ◀▶ om een muziekbestand te selecteren en druk aansluitend op de **OK** knop om naar het sub menu te gaan.
3. C:\ Druk op de **OK** knop om te selecteren en naar het sub menu te gaan.
4. Kies het gewenste muziekbestand en druk op de **OK** knop om te openen.
5. Druk op ▶|| om het muziekbestand af te spelen en druk op de **OK** knop om het functie menu weer te geven. Kies het ◀◀ icoon om het vorige en het ▶▶ icoon om het volgende muziekbestand af te spelen en druk op de **OK** knop.
6. Druk op de **EXIT** knop om terug te keren naar het vorige menu.



## ► Film



1. Sluit het USB-apparaat aan op de USB-poort.
2. Druk op de knoppen ▲▼ of ◀▶ om een filmbestand te selecteren en druk aansluitend op de **OK** knop om naar het sub menu te gaan.
3. C:\ Druk op de **OK** knop om te selecteren en naar het sub menu te gaan.
4. Kies het gewenste filmbestand en druk op de **OK** knop om te openen.
5. Druk op ▶| om het filmbestand af te spelen en druk op de **OK** knop om het functie menu weer te geven. Kies het |◀◀ icoon om het vorige en het ▶▶| icoon om het volgende filmbestand af te spelen en druk op de **OK** knop.
6. Druk op de **EXIT** knop om terug te keren naar het vorige menu.

## ► Tekst



1. Sluit het USB-apparaat aan op de USB-poort.
2. Druk op de knoppen ▲▼ of ◀▶ om een tekstbestand te selecteren en druk aansluitend op de **OK** knop om naar het sub menu te gaan.
3. C:\ Druk op de **OK** knop om te selecteren en naar het sub menu te gaan.
4. Kies het gewenste filmbestand en druk op de **OK** knop om te openen.
5. Druk op ▶| om het tekstbestand af te spelen en druk op de **OK** knop om het functie menu weer te geven. Kies het |◀◀ icoon om het vorige en het ▶▶| icoon om het volgende tekstbestand af te spelen en druk op de **OK** knop.
6. Druk op de **EXIT** knop om terug te keren naar het vorige menu.

## □ PROBLEEMOPLOSSING

---

U kunt de meeste problemen die zich kunnen voordoen bij uw TV oplossen door het raadplegen van onderstaande lijst van probleemoplossingen.

### **Er is geen beeld of geluid**

1. Controleer of de zekering of de schakelaar werkt.
2. Controleer of er wel stroom op het stopcontact staat door er een ander product op aan te sluiten.
3. Er kan een contactprobleem zijn tussen de adapter en het stopcontact.
4. Controleer de signaalbron.

### **Er is geen kleur**

1. Pas de kleurstellingen aan.
2. Pas het kleurniveau aan via het beeldinstellingen menu
3. Probeer een ander kanaal. Het ontvangen programma kan zwart-wit zijn.

### **De afstandsbediening werkt niet**

1. Vervang de batterijen van de afstandsbediening.
2. De batterijen kunnen verkeerd geplaatst zijn.
3. Controleer de adapter van uw TV

### **Er is geen beeld maar wel geluid.**

1. Controleer of het contrast en de helderheid juist zijn ingesteld.
2. Er kan een probleem met de uitzending zijn.

### **Er is normaal beeld maar geen geluid**

1. Verhoog het volume door te drukken op de VOL+ knop.
2. De geluidsinstelling staat op geen geluid, druk op de MUTE knop.
3. Verander het geluidssysteem.
4. Er kan een probleem met de uitzending zijn.

### **Het beeld bevat onregelmatige golven**

Dit probleem wordt meestal veroorzaakt door signaalstoornissen als gevolg van auto's in de omgeving, fluorescentielampen en apparaten zoals haardrogers. Stel de antenne zo in dat interferentie geminimaliseerd wordt.

### **Sneeuw en signaalstoornissen**

Als de antenne zich in een grensgebied bevindt waar televisiesignalen worden verzwakt, kan het beeld worden vervormd door stippen in de vorm van sneeuwvlokken. Als het signaal te zwak is, kan het nodig zijn om een speciale antenne te installeren om de ontvangststerkte te verbeteren.

1. Pas de positie en richting van uw mobiele of dakantenne aan.
2. Controleer de verbindingen van de antenne.
3. Voer fijnafstelling uit.
4. Probeer een andere zender. Er kan een probleem met de uitzending zijn.

### **Schaduwbeeld**

Een schaduwbeeld wordt veroorzaakt door de ontvangst van twee reflecties van het televisiesignaal. Een daarvan is het directe signaal, terwijl de andere het signaal is dat wordt gereflecteerd door hoge gebouwen, heuvels of andere objecten. Het wijzigen van de positie en richting van de antenne kan de signaalontvangst verbeteren.

### **Radiofrequentiestoring**

Deze signaalverstoring toont zich in het algemeen als een bewegend golfpatroon of verticale lijnen en vermindert in sommige gevallen het contrast van het beeld. Zoek en corrigeer de bron van de radiofrequentie die de signaalverstoring veroorzaakt.

### **Vriezen van het beeld en mozaïekvorming**

De signaalsterkte van het kanaal is mogelijk laag of de satellietshotel kan mogelijk satellietsignalen niet goed ontvangen. Probeer andere kanalen. Als er een probleem is met de andere kanalen, is de satellietshotel mogelijk niet correct geplaatst. De satellietshotel moet afhankelijk van de gebruikte satelliet opnieuw gepositioneerd worden. Om satellietsignalen niet te hinderen mag het niet in de buurt van hoge gebouwen, bomen e.d. factoren geplaatst worden.

**OPMERKING:** Bij zeer bewolkt en stormachtig weer kunnen problemen als vriezen van het beeld en het niet kunnen ontvangen van beelden optreden als gevolg van de verzwakking van satellietsignalen. Dit probleem ligt niet aan de televisie.

## □ TECHNISCHE SPECIFICATIES

<b>MENU TAAL</b>	30 VERSCHILLENDE MENU TALEN Turks, Engels, Duits, Frans, Nederlands, Bulgaars, Pools, Russisch, Tsjechisch, Kroatisch, Hongaars, Roemeens, Slowaaks, Grieks, Litouws, Servisch, Arabisch, Farsi, Macedonisch, Albanees, Italiaans, Portugees, Spaans, Deens, Noors, Sloveens, Zweeds, Koerdisch, Bosnisch, Lets			
<b>PANEEL</b>	Paneel Type	LED		
	Helderheid	300 cd/m <sup>2</sup> (Typ)		
	Maximum Pixels	FHD: 1920x1080		
	Kijkhoek	178°		
<b>TV</b>	<b>ATV (Optioneel)</b>	Frequentiebereik	48.25MHz ~ 863.25MHz	
		Ingangsimpedantie	75Ω	
		Video Systeem	PAL, SECAM	
		Geluid Systeem	BG, DK, I, L, NICAM/A2	
		Kanaal Geheugen	100	
	<b>DVB-C (Optioneel)</b>	Modulatie	QPSK:16QAM,64QAM,32QAM,128QAM, 256QAM	
		Video Systeem	MPEG-2MP@ML,MPEG-2 MP@HL,H.264,H.265	
		Geluid Systeem	MPEG1/2 Layer I and II	AC-3, DD/DD+(Optional & Lizenz erforderlich)
		Kanaal Geheugen	500	
	<b>DVB-T (Optioneel)</b>	Modulatie	COFDM 2K/8K, QPSK,16QAM,64QAM	
		Video Systeem	MPEG-2MP@ML,MPEG-2 MP@HL,H.264,H.265	
		Geluid Systeem	MPEG1/2 Layer I and II	AC-3, DD/DD+(Optional & Lizenz erforderlich)
		Kanaal Geheugen	500	
	<b>DVB-T2 (Optioneel)</b>	Modulatie	Compliant with EN302755V1.3.1 COFDM: 1K to 32k; SupportT2-Lite,code rate:1/3,2/5;QPSK:16QAM,64QAM,256QAM Bandwidth:6,7,8MHz;Guard Interval:1/128--1/4;Code rate:1/2,3/5,2/3,3/4,4/5,5/6SPP: PP1 to PP8	
		Video Systeem	MPEG-2MP@ML,MPEG-2 MP@HL,H.264,H.265	
		Geluid Systeem	MPEG1/2 Layer I and II	AC-3, DD/DD+(Optional & Lizenz erforderlich)
	<b>DVB-S/S2 (Optional)</b>	Modulation	COFDM 2K/8K, QPSK,8PSK	
		LNB Sterkte	Auto/13V/18V/OFF Out put 350mA@Max	
LNB Sleutel Controle		22KHz		
DiSEqC Versie		1.0 / 1.1 compatible		
Video Systeem		MPEG-2MP@ML,MPEG-2 MP@HL,H.264,H.265		
Geluid Systeem		MPEG1/2 Layer I and II	AC-3, DD/DD+(Optioneel & Licentie nodig)	
Kanaal Geheugen		4000		
<b>VIDEO INVOER</b>	HDMI	480i, 480p, 576i, 576p, 720p, 1080i, 1080p		
	Component	480i, 480p, 576i, 576p, 720p, 1080i, 1080p		
	SCART	CVBS & RGB		
	AV	Video Systeem	PAL/NTSC/SECAM	
Video Niveau		1,0 V <sub>rms</sub> ±5%		
<b>GELUID INPUT</b>	AV/Component Geluid	Mini RCA Input	0.2 ~ 2.0 V <sub>rms</sub>	
<b>GEUID OUTPUT</b>	Frequentie	100Hz~15KHz @±3dB (1KHz, 0dB Referenzsignal)		
	Maximum geluid	2×6W(8Ω) THD+N<10%@1KHz for Loudspeaker	2×8mW (32Ω) THD+N<10%@1KHz hoofdtelefoon	
<b>SCAN FILTER</b>	3D			
<b>AFBEELDING WEERGAVE</b>	3D			
<b>VERBETEREN VAN ZWAK SIGNAAL</b>	JA			
<b>RUISONDERDRUKING</b>	JA			
<b>HOTELMODUS</b>	JA			
<b>SLEUTEL FUNCTIE</b>	STANDBY			
<b>TERMINAL</b>	INGANG	DTV & ATV (Optioneel)	1 × IEC-Stekker	
		Satellite TV (Optioneel)	1 × F-Stekker	
		USB	1 × USB Stekker	
		HDMI	2 × HDMI Stekker	
		Komponente / AV Geluid	1 × Mini RCA Stekker (Zwart)	
		Komponente/ AV Video	1 × Mini RCA Stekker (Zwart)	
		SCART	1 × SCART Stekker (Zwart)	
	UITGANG	CI Slot (Optioneel)	1 × CI Invoer (Zwart)	
		Hoofdtelefoon	1 × RCA Stekker (Oranje)	
		SPDIF Koaksiaal	1 × Mini RCA Stekker (Zwart)	

## □ PRODUCT SPECIFICATIES

<b>Model Naam</b>	<b>NF4012</b>
<b>Beeldscherm</b>	102 cm
<b>Voltage</b>	180-240 V AC
<b>Energie verbruik</b>	77W
<b>Frequentie</b>	50/60 Hz
<b>Product Afmetingen</b>	Met Stand: 91,79 x 20,16 x 58,41
(cm) (L x W x H)	Zender Stand: 91,79 x 8,62 x 53,77

### Accessoires

- 1 Afstandsbediening
- 1 Gebruikershandleiding
- 2 Batterijen

### 40" STANDAARD INSTALLATIEDIAGRAM

1 - Plaats de standaard in hun eigen sleuven onderaan op het apparaat.

2- Maak de TV stands vast aan de TV door middel van 2 schroeven M4x25 YHB en 2 schroeven M5x25 YHB.

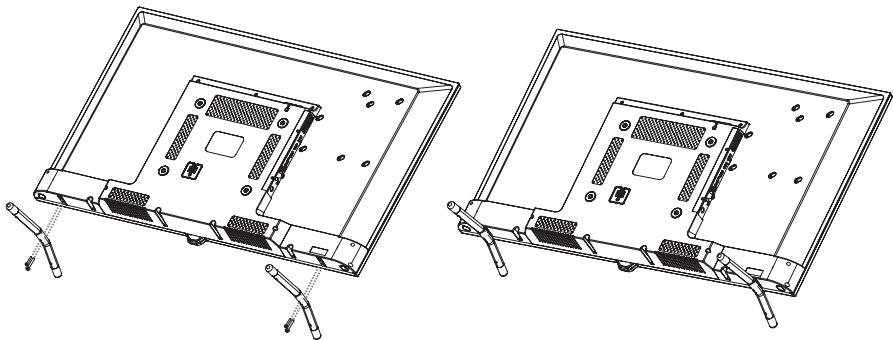



• Eigenschaften des Gerätes	3
• Sicherheitshinweise	4
• Tasten und Hinteren Anschlüsse	7
• Inbetriebnahme des Gerätes	8
• Tastenfunktionen der Fernbedienung	9
• Ersteinrichtung	10
• Auswahl der Eingangsquelle	11
• Suchmenü	11
• Sendermenü – Antenne	12
• Sendermenü Satellit	14
• Sendermenü Kabel	17
• Programmführer	21
• Registrierte Liste	22
• Bildmenü	23
• Tonmenü	24
• Zeitmenü	25
• Sperrmenü	27
• Systemmenü	28
• Medien	31
Bild	31
Musik	32
Film	33
Text	33
• Problembehebung	34
• Technische Eigenschaften	35
• Produkteigenschaften	36
• Installationsschema	36

### SEHR GEEHRTER KUNDE

Bitte lesen Sie die Bedienungsanleitung sorgfältig durch, bevor Sie fortfahren. Das Gerät besitzt die unten aufgeführten Eigenschaften:

- Vollfunktionsfernbedienung
- Anzeige sämtlicher Bilder und Befehle für die Bildschirmbedienung (auf der Bildschirmansicht)
- Mehrsprachige OSD-Menü Hilfe
- Speicher für 100 analoge Sender **(Optional)**
- Automatische Suchoption
- Programmierbare Zeit zum EIN/AUSSCHALTEN
- Automatischer Stand-by Sendeschluss
- Automatisches Bildformat Automatisch, 4:3, 16: 9, Zoom 1 oder Zoom 2) Identifizierung
- Schneller Videotext mit Speicher für 1000 Sender
- Digitaler Anschluss mit HDMI Eingang
- Abspielen von Ton-, Bild- und Filmdaten über den USB Zugang
- Speicher für 4000 digitale Sender **(Optional)**
- CI Modul
- AV Eingang
- YPbPr Eingang
- Scart Eingang
- Kopfhörerausgang
- Digital Antennenübertragung **(Optional)**
- Digitale Kabelübertragung **(Optional)**
- Digitale Satellitenübertragung **(Optional)**



Dieses Schild dient zum Zweck zur Warnung von elektrischen Schocks, wegen nicht isolierten Teilen im Geräet.



Dieses Zeichen weist den Benutzer auf wichtige Bedienungs - und Wartungsanweisungen (Service) in der Bedienungsanweisung des Gerätes hin.

- Vergewissern Sie sich, dass die örtliche Netzspannung mit der Spannung auf dem Typenschild auf der Rückseite Ihres Geräts übereinstimmt.
- Bei diesem Gerätesatz handelt es sich um ein Gerät 1. Klasse. Es muss an eine geerdete Wandsteckdose angeschlossen werden.
- Die Teile des Gerätesatzes sind wärmeempfindlich. Die maximale Temperatur der Umgebung darf 40oC nicht überschreiten
- Platzieren Sie das Gerät mit einem umliegenden Freiraum von mindestens 10cm, um eine ausreichende Belüftung zu gewährleisten
- Decken Sie die Belüftungsöffnungen auf der Rückseite und den Seiten des Geräts nicht ab. Bedecken Sie die Belüftungsöffnungen nicht mit Gegenständen wie Zeitung, Tischdecke oder Gardine.
- Stellen Sie das Gerät mit einer ausreichenden Entfernung zu Hitzequellen (Kamin etc.) oder Geräten auf, die ein starkes magnetisches und elektrisches Feld erzeugen.
- Die Luftfeuchtigkeit in Räumen, in denen das Gerät aufgestellt ist, sollte eine 85% relative Luftfeuchtigkeit nicht überschreiten
- Setzen Sie Ihr Gerät keinem direkten Sonnenlicht aus.
- Setzen Sie Ihr Gerät keinen mechanischen Vibrationen und Stößen aus.
- Stellen Sie Ihr Gerät nicht in staubiger Umgebung auf.
- Es darf kein Wasser auf das Gerät getropft oder gespritzt werden.
- Es dürfen keine mit Wasser gefüllten Gegenstände (z. B. Vasen) auf das Gerät gestellt werden.
- Es kann Kondensation auf dem Bildschirm (und an einigen Teilen im Gerätesatz) auftreten, wenn Sie das Gerät von einer kalten in eine warme Umgebung bringen. Lassen Sie das Kondensat verdunsten, bevor Sie den Gerätesatz wieder in Betrieb nehmen.
- Durch Bedienung der Tasten auf dem Gerätesatz kann das Gerät bedient und in den Standby-Modus versetzt werden.
- Ziehen Sie das Netzteilkabel aus der Steckdose, wenn Sie das Gerät längere Zeit nicht benutzen.
- Wir empfehlen, den Gerätesatz bei Blitz und Gewitter vom Stromnetz und den Antennen zu trennen, um Schäden durch elektrische oder elektromagnetische Überspannungen zu vermeiden. Sorgen Sie daher für einen leichten Zugang zum Netz- und Antennenstecker
- Stellen Sie keine Gegenstände mit Zündquelle wie z.B. brennende Kerzen auf das Gerät.



## Montage

- Montieren Sie das Gerät in der Nähe einer leicht zugänglichen Steckdose.
- Platzieren Sie den Gerätesatz an festen und ebenen Stellen

### Montage des Gerätesatzes an der Wand

**Hinweis:** Für diesen Vorgang werden zwei Personen benötigt.

Beachten Sie die folgenden Sicherheitshinweise, um eine sichere Montage zu gewährleisten.

- Prüfen Sie die Tragfähigkeit der Wand auf das Gesamtgewicht des Gerätesatzes sowie die Wandmontagevorrichtung
- Halten Sie sich Montageanweisungen, die zusammen mit der Wandhalterung geliefert werden.
- Der Gerätesatz muss an einer ebenen Wand montiert werden.
- Vergewissern Sie sich, dass bei den Wandmaterialien geeignete Schrauben verwendet werden.
- Vergewissern Sie sich, dass die Kabel des Gerätesatzes so platziert werden, dass sie nicht auf diesen hängen bleiben

Die sämtlichen sonstigen Sicherheitsanweisungen bezüglich unserer Gerätesätze sind auch hier gültig.

### Vorsicht;

Stellen Sie vor dem Aufstellen des Gerätesatzes sicher, dass die Oberfläche, auf der Sie das Set platzieren wollen, das Gewicht tragen kann. Platzieren Sie das Gerät nicht auf einer instabilen Oberfläche (z.B. einem beweglichen Regal, die Spitze eines Fachs) und vergewissern Sie sich, dass der vordere Teil des Fernsehers auf der platzierten Oberfläche nicht hinausragt.

### Transport des Gerätes

- Trennen Sie alle Kabel, bevor Sie den Gerätesatz transportieren.
- Halten Sie den Gerätesatz beim Anheben oder Umstellen fest an der Unterseite. Üben Sie keinen Druck auf das LED-Panel aus.
- Setzen Sie den Gerätesatz beim Transport keinen Erschütterungen oder übermäßigen Vibrationen aus.
- Verpacken Sie den Gerätesatz beim Umstellen oder beim Tragen aus jeglichem Grund im Originalkarton und Verpackungsmaterialien.

### LED-Panel

Dieses Produkt wurde aus zerbrechlichen Materialien hergestellt. Dieses Produkt kann daher kaputt gehen, wenn es herunterfällt oder gegen andere Gegenstände stößt. Bei dem LCD-Panel handelt es sich um ein hochtechnologisches Produkt und bietet Ihnen detailreiche Bilder. Einige inaktive Pixel können von Zeit zu Zeit konstante blau, grün oder rot erscheinen. Dieser Umstand hat keinen Einfluss auf die Funktion.

### Wartung

Ziehen Sie vor dem Reinigen immer den Netzstecker des Fernsehers aus der Steckdose. Verwenden Sie zum Reinigen des Bildschirms einen Glasreiniger und ein weiches Tuch ohne auf das LED-Panel zu drücken und ein mildes Reinigungsmittel für den Rest des Geräts. Reinigungsmittel, die Aceton, Toluol oder Alkohol enthalten, können das LED-Panel Ihres Geräts beschädigen. Verwenden Sie daher beim Reinigen Ihres Geräts keine Reiniger, die diese Substanzen enthalten.

**Wichtig:** Die Verwendung von starken Reinigungsmitteln, Produkten auf Alkoholbasis oder Scheuermitteln können den Bildschirm beschädigen. Entfernen Sie regelmäßig den Staub auf den hinteren und seitlichen Belüftungsöffnungen. Die Verwendung von Lösungsmitteln, Scheuermitteln oder Produkten auf Alkoholbasis hierfür kann den Gerätesatz beschädigen. Ziehen Sie sofort das Netzteil heraus und lassen Sie das Gerät durch einen autorisierten Service überprüfen, falls ein Gegenstand oder Flüssigkeit in das Gerät gelangt. Öffnen Sie das Gerät nicht selbst und lassen Sie es nicht durch unbefugte Personen öffnen; Sie setzen sowohl sich als auch das Gerät anderenfalls einer Gefahr aus. Bewahren Sie den Verpackungskarton sowie das Originalverpackungsmaterial auf, um das Gerät bei Bedarf erneut zu verpacken.

## Situationen bezüglich der Umwelt und der menschlichen Gesundheit

Entspricht der WEEE-Richtlinie.

### WEEE

**Da dieses Gerät aus Teilen besteht, die gemäß der WEEE-Richtlinie recycelt werden, darf es nicht im Hausmüll entsorgt werden.**



Dieses Symbol auf dem Produkt oder der Verpackung weist darauf hin, dass dieses Produkt nicht als Hausmüll entsorgt werden darf. Stattdessen sollte es an einer geeigneten Sammelstelle für das Recycling von Elektro- und Elektronikgeräten abgegeben werden. Sie tragen durch die Sicherstellung der ordnungsgemäßen Entsorgung dazu bei, mögliche negative Auswirkungen auf die Umwelt und die menschliche Gesundheit zu vermeiden.

**Durch das Recycling der Materialien werden die natürlichen Ressourcen geschützt. Ausführlichere Informationen zum Recycling dieses Produkts erhalten Sie von ihrem örtlichen Bürgerbüro, dem Entsorgungsdienst für Ihren Hausmüll oder dem Händler, bei dem Sie dieses Produkt gekauft haben**

- Berühren Sie die Steckdose und das Netzteil nicht mit nassen Händen.
- Ziehen Sie sofort das Netzteilkabel aus der Steckdose, wenn Sie einen brennenden Geruch oder Rauch bemerken.
- Öffnen Sie die hintere Abdeckung nicht selbst. Sie können anderenfalls einem elektrischen Schlag ausgesetzt werden.
- Das Gerätesetz hat einen ausreichenden Schutz, um die Abgabe von Röntgenstrahlung zu vermeiden. Reparaturen durch nicht qualifizierte Personen, Änderungen im Hochspannungsbereich oder der Austausch des LED-Panels mit einem Modell, das nicht den Empfehlungen des Herstellers entspricht, können zu einer bedeutenden Erhöhung der Röntgenausstrahlung führen. Ein Gerät, an dem derartige Veränderungen vorgenommen wurden, trägt nicht mehr die anfänglichen Eigenschaften und darf nicht in Betrieb genommen werden.
- Übermäßiger Schalldruck der von den Kopfhörern ausgeht, kann zu Hörverlust führen.
- Entsorgen Sie verbrauchte Batterien unter Berücksichtigung von Umweltschäden in hierfür geeigneten Abfalleimern.

### Informationen zu Gebrauchsfehlern

- Das Eindringen von Regenwasser durch das Antennenkabel in das Produkt; jeglicher Flüssigkeitskontakt mit dem Produkt;
- Das Anlegen einer falschen Spannung; Hochspannung;
- Eingriffe durch unberechtigte Personen;
- Defekte aufgrund des Herunterfallens, einem Stoß, Brüche und Kratzer an der Oberfläche nach der Übergabe des Produkts an den Verbraucher sind Benutzerfehler

### Informationen zur effizienten Nutzung bezüglich des Energieverbrauchs

- Sollte das Gerät nicht funktionieren, ist es nicht mit der Fernbedienung auszuschalten, sondern das Netzteil aus der Steckdose zu ziehen. Es verbraucht im Standby-Modus weiterhin Energie, wenn es mit der Fernbedienung ausgeschaltet wird
- Eine niedrige Lautstärke senkt den Energieverbrauch.



## □ TASTEN UND ANSCHLÜSSE

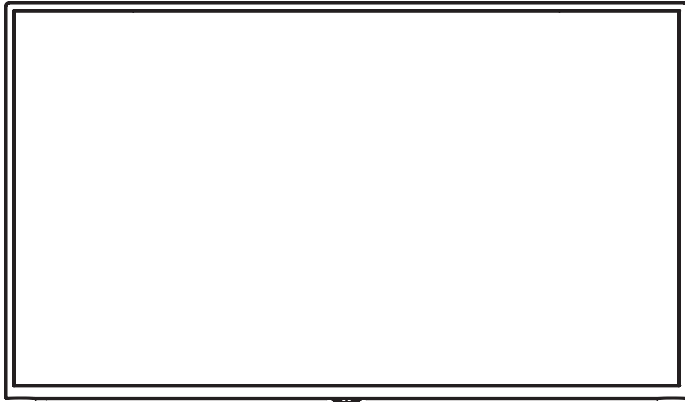

Empfänger Fernbedienung  
Ein/Ausschaltaste

## □ HINTEREN ANSCHLÜSSE

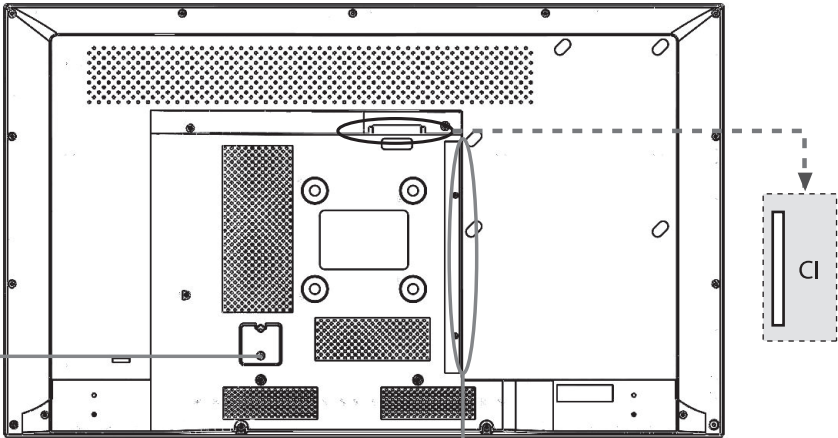

Ⓞ POWER INPUT  
CABLE

### Mit TUNER and LNB



### Ohne TUNER



### Ohne LNB



## □ INBETRIEBNAHME DES GERÄTES

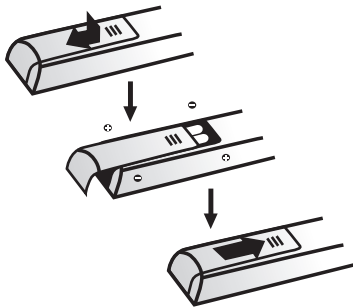

**Platzierung der Batterien in der Fernbedienung**

Nachdem Sie die Anweisungen auf dieser Seite zur Inbetriebnahme Ihres Fernsehgerätes sowie der Fernbedienung gelesen haben, können Sie mit den weiteren Seiten über die Kontrolle der Fernbedienung und die Sendereinstellungen fortsetzen.

1. Legen Sie zwei AAA-Batterien in die Fernbedienung ein. Hinweise bei der Verwendung der Batterien: Verwenden Sie nur Batterien vom angegebenen Typ. Achten Sie beim Einlegen auf die richtige Polarisierung. Verwenden Sie keine alten und neuen Batterien zusammen. Verwenden Sie keine wiederaufladbaren Batterien. Setzen Sie die Batterien keiner übermäßigen Hitze aus, werfen Sie sie nicht ins Feuer, laden Sie sie nicht auf oder versuchen Sie nicht sie zu öffnen. Es kann andernfalls zum Austritt von Batterieflüssigkeit oder zur Explosion kommen. Entnehmen Sie die Batterien aus der Fernbedienung, wenn Sie diese für längere Zeit nicht benutzen.

2. Bitte zuerst das Elektrisches Kabel ins Geraet anschliessen , danach an Steckdose

Hinweis: Die Formen sind repräsentativ. Diese können je nach Modell und Position der Strombuchse variieren.

**VORSICHT: Bei Austausch der Batterie mit einem falschen Batterietyp besteht Explosionsgefahr. Der Austausch darf nur mit dem selben oder gleichwertigen Batterietyp erfolgen.**

3. Schließen Sie die externe Antenne oder das Kabel für Kabelfernsehn an die Antennen- / Kabeleingangsbuchse auf der Rückseite des Fernsehgeräts an.

Die Antennenbuchse (75 Ohm - VHF / UHF / Kabel) kann für den Anschluss anderer Geräte (Videorecorder, Satellitenempfänger usw.) genutzt werden, die über eine externe Antenne oder einen externen Modulator angeschlossen sind. Wir empfehlen zunächst, keine anderen Geräte (Videorecorder, Satellitenreceiver usw.) an Ihr Fernsehgerät anzuschließen, da sich die Installation durch zusätzliche Schritte erschweren wird. Sie können diese Geräte nach Abschluss der Sendersuche anschließen.

4. Schalten Sie Ihren Fernseher durch Betätigung der **POWER** Taste im unteren Bereich ein.

**Hinweis:** Nehmen Sie zur Vermeidung von Problemen bei der Geräteauswahl vor dem Anschluss der sonstigen Geräte an die AV-Buchse zuerst die Sendereinstellung vor,

**Hinweis:** Stecken Sie das Netzteil aus, bevor Sie Geräte an Ihren Fernseher anschließen. Es können andernfalls Fehlfunktionen an Ihrem Fernseher entstehen.

## □ TASTENFUNKTIONEN DER FERNBEDIENUNG



**POWER**

**SOURCE**



**TEXT**

**SUBT.**

**AUDIO**

**EPG**

**SAT.LIST**

**◀▶**



**REC**



**FAV**

**SETUP**



**MENU**

**EXIT**



**INFO**

**MUTE**



**RADIO**

**SLEEP**

**S/M/D**

**RES.**

**0-9**



**FARBSTASTEN**

Bei Drücken der Power-Taste wird der Fernseher in den Standby Modus versetzt, wenn er eingeschaltet ist; sollte er ausgeschaltet sein, wird er durch die Betätigung dieser Taste eingeschalten.

: Öffnet das Menü TV-Eingangsquellen.

: Versetzt die Bildschirmbeleuchtung in den Ruhemodus. **(Optional)**

: Zeigt den Videotext an.

: Zeigt die Untertiteloption im Videotext an.

: Wählt den Audiomodus (Stereo/Mono).

: Zeigt die Sendeeinformation an. EPG (Elektronischer Programm-Guide). Wird bei TV-Geräten mit DTV und Satelliten-funktion aktiviert.

: TTX Abbruch.

Listet die Satelliten auf (wird bei TV-Geräten mit Satellitenfunktion aktiviert).

: Vergrößert die Schrift beim TTX, Verändert das TV-Bildmodus.

: Zurückspulen in den Medien..

: Abspielen in den Medien. Öffnet das Menü gespeicherte Liste.

: Pause in den Medien.

: Vorspulen in den Medien.

: Spielt die vorherige Datei auf den Medien ab.

: Anhalten in den Medien.

: Aufnahme in der DTV Quelle (Wird bei TV-Geräten mit DTV und Satellitenfunktion aktiviert.).

: Spielt die nächste Datei auf den Medien ab.

: Listet die bevorzugten Sender bei ATV-, DTV- und Satellitenquellen auf.

: Öffnet das Einstellungsmenü (Diese Funktion ist optional).

: Dient für einen Vorgang auf dem OSD Menü oder die Einstellungsänderungen.

: Dient zur Bestätigung der ausgewählten Vorgänge.

: Zeigt das Hauptmenü auf.

: Dient zum Verlassen des Menüs.

: Dient zum Erhöhen oder Verringern der Lautstärke.

: Zeigt die verwendete Quelle an.

: Schaltet den Ton stumm; drücken Sie die.

Stummschalttaste erneut um die Lautstärke wieder einzuschalten.

: Dient zum Wechseln der Sender.

: Listet bei DTV u. Satellitenquellen die Radiosender auf. (Wird bei TV-Geräten mit DTV und Satellitenfunktion aktiviert).

: Aktiviert den Schlafmodus.

: Dient zur Auswahl einer der Audiomodi MONO / DUAL 1 / DUAL 2 / STEREO .

: Passt das Verhältnis Breite/Höhe des Bildes an.

: Dient zur Auswahl des TV-Programms oder der TELETEXT-Seite das Sie ansehen möchten.

: Aktiviert den 3D-Modus **(Diese Eigenschaft ist optional)**

: Dient zur Rückkehr in das vorherige Programm.

: Aktiviert die Funktionen der Symbole rot/grün/gelb/blau.

## □ ERSTINSTALLATION

---

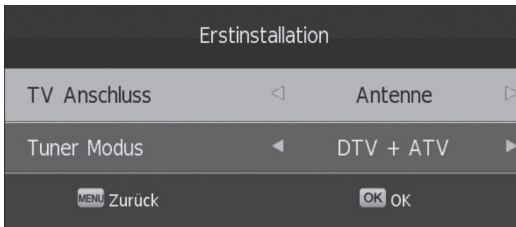
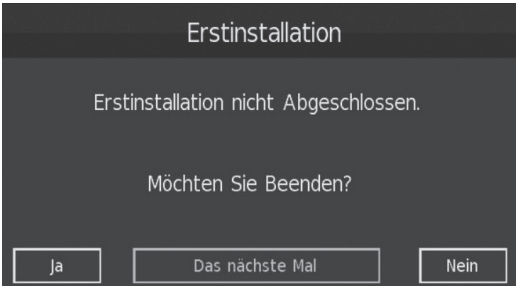
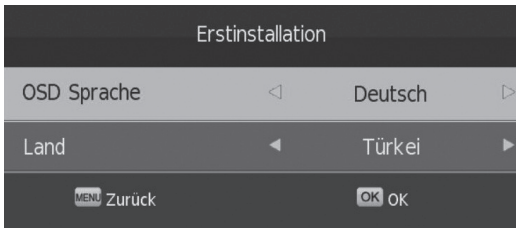

### ▶ Menü Sprache

Drücken Sie die Tasten ▲ ▼ zur Auswahl der Menüsprache und anschließend die Tasten ◀ ▶ zum Einstellen.

### ▶ Land

Drücken Sie die Tasten ▲ ▼ zur Länderauswahl und anschließend die Tasten ◀ ▶ zum Einstellen.

### ▶ TV Anschluss

Drücken Sie die Tasten ◀ ▶ zur Sendeeinstellung für Antenne oder Kabel.

### ▶ Tuner Typ

Drücken Sie die Tasten ◀ ▶ zur Auswahl und Suche der Tuner-Typen DTV-ATV/DTV/ATV.

### ▶ Automatische Einstellung

Drücken Sie die OK Taste um die automatische Einstellung auszuwählen.

### ▶ Zurück

Drücken sie Die MENU Taste um in das Untermenü zu gelangen und drücken Sie anschließend die Taste ◀ ▶ um die Möglichkeiten Ja/Nein/im nächsten Schritt erledigen auszuwählen.

**\*\*HINWEIS: Diese Seite ist optional**

## □ AUSWAHL DER EINGANGSQUELLE

An Ihrem Gerät sind mit ANTENNE, KABEL, SATELLIT, ATV, SCART, HDMI, AV, YPBPR und USB eine Mehrzahl von Eingängen vorhanden. Drücken Sie die **SOURCE** Taste um die Quelle auszuwählen die Sie ansehen möchten und über das auf dem Bild erscheinende OSD können Sie eine Auswahl mit den Tasten ▲ ▼ vornehmen.

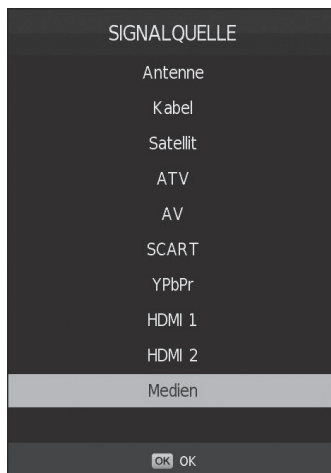

## MENÜS

### □ SUCH-MENÜ

Drücken Sie die **MENU** Taste um in das Hauptmenü zu gelangen, wählen Sie mit den Tasten ◀▶ die Suchmöglichkeit und Drücken Sie anschließend die **OK** Taste. Zur Auswahl des Untermenüs bei dem Sie einen Vorgang innerhalb des Suchmenüs vornehmen möchten drücken Sie die Tasten ◀▶ und anschließend die Taste **OK**. Drücken Sie nach Abschluss des Vorgangs im Untermenü die **MENÜ** Taste um in das vorherige Menü zurückzukehren und zum Beenden die Taste **EXIT**.



**\*\*HINWEIS: Diese Seite ist optional**

## □ KANALMENÜ - Antenne



Drücken Sie für die Menüs Antennentyp / automatische Suche / manuelle Antennensuche / manuelle ATV suche / Kanalregulierung / Signalinformationen / CI Informationen die Tasten ▲▼. Drücken Sie für die Auswahl des speziellen Untermenüs die **OK** Taste. Drücken Sie zum Beenden die **EXIT** Taste.

### ► Automatische Suche

Drücken Sie für die automatische Suche die Taste ▲▼ und anschließend die **OK** Taste um in das Untermenü zu gelangen.

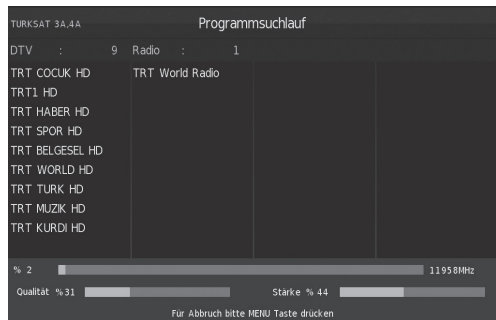

### ► Land

Drücken Sie für die Länderauswahl die Taste ▲▼ und anschließend zur Auswahl Portugal / Spanien / Vereinigtes Königreich etc. die Taste ◀▶.

### ► Tuner-Typ

Drücken Sie zur Auswahl der Tunerart die Taste ▲▼ und anschließend zur Auswahl DTV/ATV/ATV+DTV die Taste ◀▶.

Drücken Sie zum Öffnen der automatischen Kanaleinstellung die **OK** Taste.

Drücken Sie zum Beenden der automatischen Kanaleinstellung die **MENU** Taste

**\*\*HINWEIS: Diese Seite ist optional**



### ► Automatische Suche

Bei Auswahl dieses Menüs und Drücken der **OK** Taste beginnt die automatische Suche. Drücken Sie um Anhalten oder zur Rückkehr in das vorherige Menü die **MENU** Taste.

### ► DTV Manuelle Suche (Digitale Ausstrahlung)

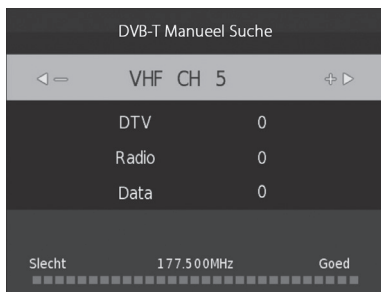

Sie können zum Suchen, der Änderung des Kanals, die Tasten ◀ ▶ verwenden oder mit den Zahlentasten (0-9) die Kanalnummer eingeben.

### ► Antenne manuell suchen – ATV manuell suchen



### ► Programmnummer

Drücken Sie zur Änderung der Programmnummer die Sie speichern wollen die Tasten ◀ ▶ oder geben Sie mit den Zahlentasten die Programmnummer ein. Drücken Sie nach Erledigung der sonstigen Einstellungen und dem Abschluss der Suche die **ROTE** Taste zum Speichern.

### ► Farbsystem

Sie können mit den Tasten ◀ ▶ das Farbsystem des gewünschten Programms auswählen.

### ► Audiosystem

Sie können mit den Tasten ◀ ▶ das Audiosystem des gewünschten Programms auswählen.

### ► Feineinstellung

Drücken Sie die Tasten ◀ ▶ für die optimalste Bildeinstellung.

### ► AFC

Mit den Tasten ◀ ▶ können Sie die Frequenzkontrolle ein- und ausschalten.

### ► Suche

Drücken Sie die Tasten ▲ ▼ für einen Suchlauf. Drücken Sie zum Speichern die **ROTE** Taste.

**\*\*HINWEIS: Diese Seite ist optional**



Drücken Sie für die Menüs Antennentyp / automatische Suche / manuelle Satellitensuche // Kanalregulierung / Signalinformationen / CI Informationen die Tasten ▲ ▼. Drücken Sie für die Auswahl des Untermenüs die **OK** Taste. Drücken Sie zum Beenden die **EXIT** Taste.

### Automatische Suche

Drücken Sie für die Auswahl der automatischen Suche die Tasten ▲ ▼ und anschließend auf **OK** um in das Untermenü zu gelangen.

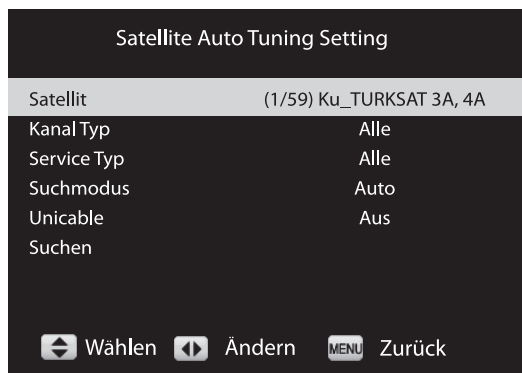

► **Satellit**

Drücken Sie die **OK** Taste für eine Satellitenauswahl und wählen Sie aus der erschienenen Liste einen Satelliten aus.

► **Kanalart**

Drücken Sie die Tasten ▲ ▼ um eine Kanalart auszuwählen.

► **Serviceart**

Drücken Sie die Tasten ▲ ▼ um eine Serviceart auszuwählen.

► **Scanmodus**

Drücken Sie die Tasten ▲ ▼ um einen Scanmodus auszuwählen

► **Einzelkabel**

Drücken Sie die **OK** Taste für eine Einzelkabel-Einstellung.

► **Suchen**

Drücken Sie die **OK** Taste für einen Suchlauf.

**Satellit manuell suchen**

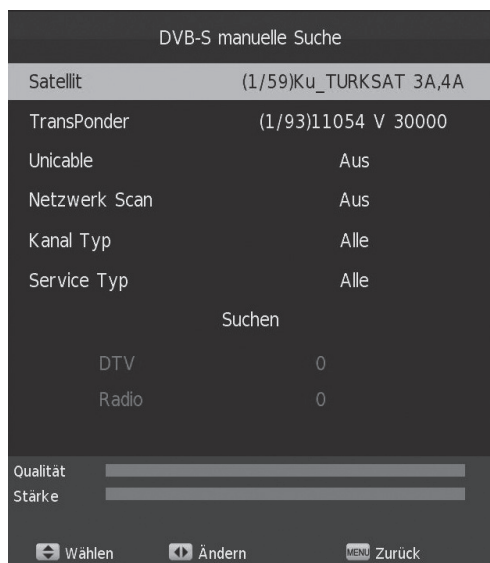

Drücken Sie die Tasten ▲ ▼ für die manuelle Satellitensuche und anschließend die **OK** Taste um in das Untermenü zu gelangen.

► **Satellit**

Drücken Sie die Tasten ◀ ▶ für eine Satellitenauswahl.

► **TP**

Drücken Sie die Tasten ◀ ▶ für eine TP Auswahl.

**\*\*HINWEIS: Diese Seite ist optional**

► **Einzelkabel**

Drücken Sie die **OK** Taste um für eine Einzelkabel-Einstellung in das Untermenü zu gelangen.

► **Netzwerksuche**

Drücken Sie die Tasten ◀ ▶ um die Netzwerksuche zu aktivieren.

► **Kanalart**

Drücken Sie die Tasten ◀ ▶ um die Kanalart auszuwählen.

► **Serviceart**

Drücken Sie die Tasten ◀ ▶ um die Serviceart auszuwählen.

► **Suchen**

Drücken Sie die **OK** Taste um die Suche zu starten.

**Satellitenregulierung**

Drücken Sie die Tasten ▲ ▼ um die Satellitenregulierung auszuwählen und anschließend die **OK** Taste um in das Untermenü zu gelangen.

**SATELLIT**

Drücken Sie für einen Vorgang in diesem Menü die Tasten ▲ ▼ und wählen Sie mit der **OK** Taste den Satelliten aus, den Sie regulieren möchten. Speichern Sie die Regulierung nach Abschluss mit der **ROTEN** Taste.

Satellit		
(01/59)	Ku_TURKSAT 3A,4A	042.0 E
(02/59)	Ku_HOTBIRD 13E	013.0 E
(03/59)	Ku_ASTR A 19,2E	019.2 E
(04/59)	Ku_ASTR A 2A,2B,2D	028.2 E
(05/59)	Ku_ASTR A 1E,1G,3A	023.5 E
(06/59)	Ku_NILESAT 101, 10	007.0 W
(07/59)	Ku_EUTELSAT W3A	007.0 E
(08/59)	Ku_EUTELSAT W1	010.0 E
(09/59)	Ku_BADR-2,3,4/EURO	026.0 E
(10/59)	Ku_EUTELSAT SESAT	036.0 E

■ Satelliten löschen   ■ Satelliten Bearbe...   ■ Satelliten hinzuf...  
◀ Wählen   OK OK   MENU Zurück

**\*\*HINWEIS: Diese Seite ist optional**

## □ KANALMENÜ - Kabel

### KanalMenü

Drücken Sie für die Menüs Antennentyp / automatische Suche / manuelle Kabelsuche / manuelle ATV Suche / Kanalregulierung / Signalinformationen / CI Informationen / LCN die Tasten ▲ ▼. Drücken Sie für die Auswahl des Untermenüs die **OK** Taste. Drücken Sie zum Beenden die **EXIT** Taste.



### ► Automatische Suche

Drücken Sie die Taste ◀ ▶ für eine automatische Suche und anschließend die **OK** Taste um in das Untermenü zu gelangen.

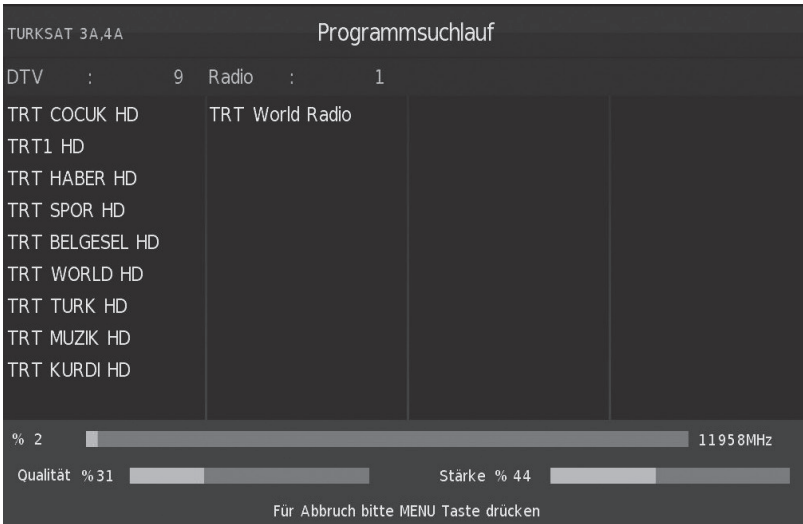

**\*\*HINWEIS: Diese Seite ist optional**

► **Land**

Drücken Sie für die Länderauswahl die Taste ▲▼ und anschließend die Taste ◀▶ für die Auswahl Portugal /Spanien / Vereinigtes Königreich etc.

► **Tuner-Typ**

Drücken Sie die Taste ▲▼ für die Tunertyp-Auswahl und anschließend die Taste ◀▶ für die Auswahl DTV/ATV/DTV+ATV

► **Scanmodus**

Drücken Sie die Tasten ▲▼ falls der Einstellungstyp DTV/ATV+DTV ist und anschließend die Tasten ◀▶ für die Auswahl Netzwerkscan/komplett.

► **Netzwerk-ID / Frequenz / Symbol-Verhältnis**

Drücken Sie für die Taste ▲▼ falls der Scanmodus Netzwerkscan ist und anschließend die Taste ◀▶ für die Regulierung.

► **Suchen**

Drücken Sie die Taste **OK** um in das Untermenü zu gelangen. Drücken Sie zum Beenden die **MENU** Taste und anschließend für die Auswahl "Ja/Aktiv" die Taste ▲▼.

► **Zurück**

Drücken Sie zum Zurückkehren die **MENU** Taste zum.

► **Kabel manuell suchen**

► **Frequenz**

Drücken Sie zur Frequenzauswahl die Taste ▲▼ und anschließend für die Einstellung ◀▶ oder die Digital Taste.

► **Symbol**

Drücken Sie die Taste ▲▼ für die Symbolauswahl und anschließend für die Einstellung ◀▶ oder die Digital Taste.

► **QAM Typ**

Drücken Sie für die Symbolauswahl die Taste ▲▼ und anschließend für die Einstellung die Taste ◀▶ .

► **Suchen**

Drücken Sie die **OK** Taste um einen Suchlauf zu starten.

DVB-C Scan Menü		
Suchmodus	Voll	
Frequenz(KHz)	770000	
Netzwerk ID	65535	
Symbol(ks/s)	Auto	
Wählen	Wählen	Zurück

**\*\*HINWEIS: Diese Seite ist optional**

## Sortieren der Kanäle

Drücken Sie die Taste ▲ ▼ für das Sortieren der Kanäle und anschließend die **OK** Taste um in das Untermenü zu gelangen.

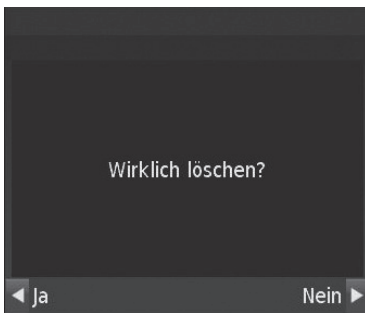
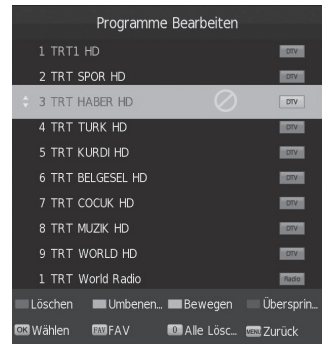
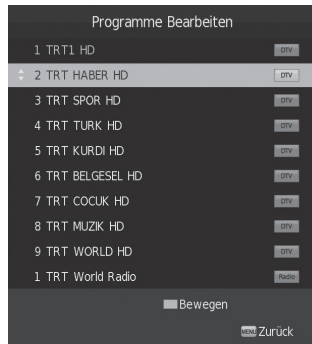
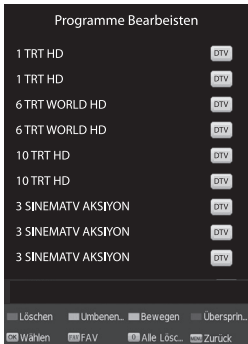

### ► Löschen

Drücken Sie zur Auswahl des zu löschen gewünschten Kanals die Taste ▲ ▼ und anschließend die Taste **ROT** um in das Untermenü zu gelangen. Drücken Sie die Taste ◀ ▶ um Ja/Nein auszuwählen.

### ► Verschieben

Drücken Sie zur Auswahl des zu verschiebenden Kanals die Taste ▲ ▼ und anschließend die Taste **GELB** um in das Untermenü zu gelangen. Drücken Sie die Taste ▲ ▼ um eine Position auszuwählen.

### ► Überspringen

Drücken Sie zur Auswahl des zu überspringenden Kanals die Taste ▲ ▼ und anschließend die Taste **BLAU** um in das Untermenü zu gelangen.

### ► Umbenennen

Drücken Sie zur Auswahl des umzubenennenden Kanals die Taste ▲ ▼ und anschließend zur Einstellung die Taste **GRÜN**.

### ► Alle löschen

Drücken Sie für das Untermenü die Taste 0 und anschließend für die Auswahl Alle/DTV/ATV die Taste ◀ ▶ und zum Löschen die **OK** Taste.

### ► Auswahl

Drücken Sie zur Auswahl des gewünschten Kanals die Taste ▲ ▼ und anschließen die **OK** Taste um die zeige zu starten.

### ► Zurück

Drücken Sie die Taste **MENU** um zurückzukehren.

**\*\*HINWEIS: Diese Seite ist optional**

### ► Signalinformationen

Drücken Sie zur Auswahl der Signalinformationen die Taste ▲▼ und anschließend die Taste **OK** um in das Untermenü zu gelangen, sie können dann die Signalinformationen detailliert einsehen. Drücken Sie die Taste **MENU** um zurückzukehren.

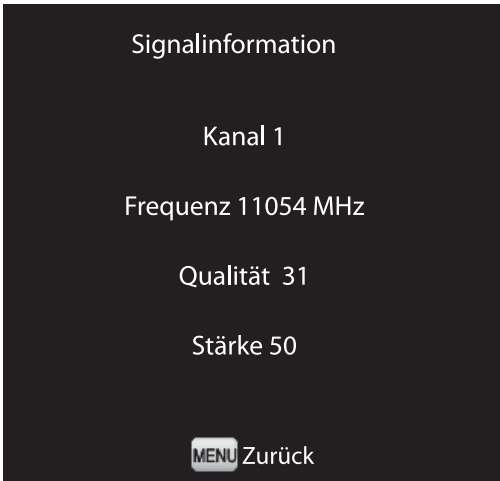

### ► Kanalliste



Sollten Sie eine Sendung ansehen, drücken Sie die Taste **OK**, um das Untermenü aufzurufen. Anschließend wird die Senderliste angezeigt.

### ► Zurück

Drücken Sie die Taste **MENU** um zurückzukehren.

**\*\*HINWEIS: Diese Seite ist optional**



## □ PROGRAMMFÜHRER (EPG)



Drücken Sie zum Öffnen des Programmführers die Taste **EPG**. Drücken Sie zur Ansicht der Kanalinformationen die Taste **▲ ▼**. Drücken Sie um Wechseln des Kanals die **OK**-Taste.

### ▶ **Aufzeichnen**

Drücken Sie die Taste **ROT** um eine Aufzeichnung zu erstellen. Verwenden Sie für einen Vorgang im geöffneten Menü die Tasten **▲ ▼** und **◀ ▶**.

### ▶ **Informationen**

Drücken Sie für ausführliche Informationen die Taste **GRÜN**.

### ▶ **Planungsliste**

Drücken Sie zum Öffnen der Planungsliste die Taste **GELB**.

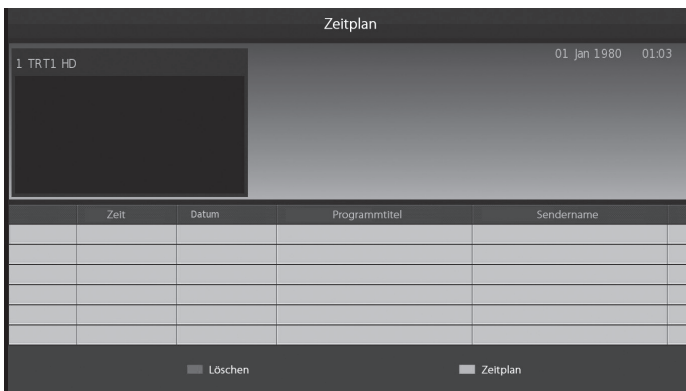

### ▶ **Erinnerung**

Drücken Sie zum Erstellen einer Erinnerung die Taste **BLAU**. Verwenden Sie für einen Vorgang im geöffneten Menü die Tasten **▲ ▼** und **◀ ▶**.

## □ REGISTRIERTE LISTE

---

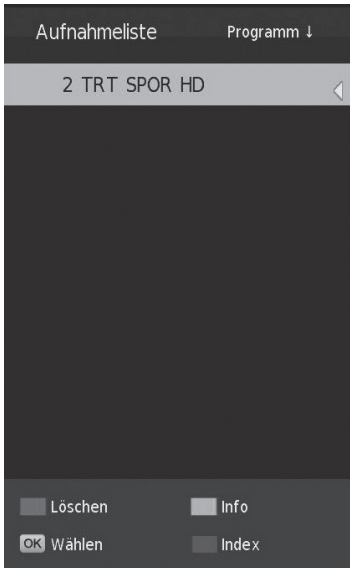

Datum	2019/07/31
Zeit	08:26:29
Zeit	00:00:12
Kanal	2 TRT SPOR HD
Programm(e)	ilk Baskı

Drücken Sie zum Öffnen des Menüs Registrierte Liste die **PLAY** Taste

▶ **Löschen**

Drücken Sie zum Löschen einer Aufzeichnung die Taste **ROT**.

▶ **Informationen**

Drücken Sie für Aufzeichnungsinformationen die Taste **GRÜN**.

▶ **Auswahl**

Drücken Sie zum Abspielen einer Aufzeichnung die Taste **OK**.

▶ **Index**

Drücken Sie zum Ändern der Auflistungsart die Taste **BLAU**.

## □ BILDMENÜ

Drücken Sie zur Ansicht des Hauptmenüs die **MENU**-Taste. Wählen Sie mit den Tasten ◀ ▶ die Option Bild aus und drücken Sie die Taste **OK**. Drücken Sie im Menü Bild zur Auswahl des Untermenüs in welchem Sie einen Vorgang durchführen wollen die Tasten ◀ ▶ und anschließend die Taste **OK**. Drücken Sie nach Beendigung des Vorgangs im Untermenü die **MENU**-Taste, um zum vorherigen Menü zurückzukehren und die **EXIT**-Taste, um das Menü zu verlassen.

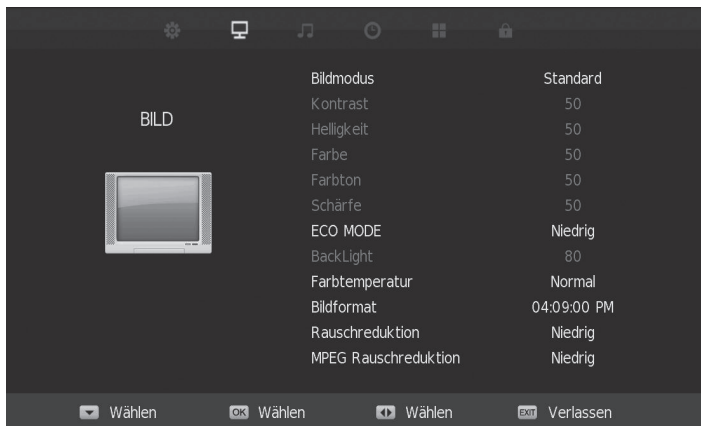

Sie gelangen durch das Drücken der **MENU** Taste auf der Fernbedienung in das OSD Menü und durch Verwendung der Tasten in das Menü BILD. Drücken Sie für einen Vorgang im Menü BILD die Taste **OK** und zur Rückkehr in das Hauptmenü die **MENU** Taste auf der Fernbedienung.

### ▶ **Bildmodus**

Drücken Sie zuerst die **OK**-Taste. Durch Verwendung der Tasten ▲ ▼ wählen Sie einer der auf dem Bildschirm erscheinenden Optionen und bestätigen Sie diese mit der **OK** Taste auf der Fernbedienung. Sie können zum Zurückkehren die **MENU**-Taste verwenden. Wenn Sie den Bildmodus als „Benutzerdefiniert“ auswählen, können Sie die Einstellungen für Kontrast, Helligkeit, Farbe und Schärfe ändern.

### ▶ **Kontrast**

Für die Einstellung der Kontraststufe kann durch Verwendung der Tasten ◀ ▶ die Kontraststufe angepasst werden.

### ▶ **Helligkeit**

Für die Einstellung der Helligkeitsstufe kann durch Verwendung der Tasten ◀ ▶ die Helligkeit angepasst werden.

### ▶ **Farbe**

Für die Einstellung der Farbestufe kann durch Verwendung der Tasten ◀ ▶ die Farbe angepasst werden.

### ▶ **Farbton**

Für die Einstellung des Farbtons kann durch Verwendung der Tasten ◀ ▶ der Farbton angepasst werden.

### ▶ **Schärfe**

Für die Einstellung der Schärfestufe kann durch Verwendung der Tasten ◀ ▶ die Schärfe angepasst werden.

### ▶ **ECO Modus**

Für die Einstellung ECO Modus kann durch Verwendung der Tasten ◀ ▶ die ECO-Modus-Stufe angepasst werden.

### **Farbtemperatur**

▶ Für die Einstellung der Farbtemperatur kann diese zuerst durch Verwendung der Tasten ◀ ▶ durch Auswahl der Optionen mittel, kühl oder warm angepasst werden.

### **Bildschirmformat**

▶ Das Bildschirmformat kann durch Verwendung der Tasten ◀ ▶ angepasst werden.

### **Geräuschminimierung**

▶ Für die Einstellung der Geräuschminimierungsstufe kann durch Verwendung der Tasten ◀ ▶ die Geräuschminimierungsstufe angepasst werden.

### **MPEG Geräuschminimierung**

▶ Der MPEG Geräuschminimierungsfilter kann durch Verwendung der Tasten ◀ ▶ angepasst werden.

### **Dynamischer Kontrast**

▶ Für die Einstellung des dynamischen Kontrastes kann durch Verwendung der Tasten ◀ ▶ der dynamische Kontrast angepasst werden.

## □ TONMENÜ

Drücken Sie zur Ansicht des Hauptmenüs die **MENU**-Taste. Wählen Sie mit den Tasten ◀▶ die Option Audio aus und drücken Sie die Taste **OK**. Drücken Sie im Menü Audio zur Auswahl des Untermenüs in welchem Sie einen Vorgang durchführen wollen die Tasten ◀▶ und anschließend die Taste **OK**. Drücken Sie nach Beendigung des Vorgangs im Untermenü die **MENU**-Taste, um zum vorherigen Menü zurückzukehren und die **EXIT**-Taste, um das Menü zu verlassen.



Sie gelangen durch das Drücken der **MENU** Taste auf der Fernbedienung in das OSD Menü und durch Verwendung der Tasten ▲▼ in das Menü **AUDIO**. Drücken Sie für einen Vorgang im Menü **AUDIO** die Taste **OK** und zur Rückkehr in das Hauptmenü die **MENU** Taste auf der Fernbedienung.

### ▶ **Audiomodus**

Drücken Sie zuerst die **OK** Taste. Wählen Sie durch Verwendung der Tasten ▲▼ eine der auf dem Bildschirm erscheinenden Optionen aus und bestätigen Sie diese mit der **OK**-Taste auf der Fernbedienung. Sie können zum Zurückkehren die **MENU** Taste verwenden. Sollten Sie den Audiomodus als „**Benutzerdefiniert**“ ausgewählt haben, können Sie die Einstellungen 120Hz/500Hz/1.5KHz/5KHz/10KHz verändern.

### ▶ **120Hz/500Hz/1.5KHz/5KHz/10KHz**

Sollte der Audiomodus „**Benutzerdefiniert**“ sein, so drücken Sie zur Auswahl 120Hz/500Hz/1.5KHz/5KHz/10KHz die Tasten ◀▶ und anschließend die **OK** Taste, um in das Untermenü zu gelangen.

### ▶ **Balance**

Drücken Sie zur Anpassung der rechts/links-Balance zuerst die **OK**-Taste. Stellen Sie dann mit den Tasten ◀▶ die Klangbalance zwischen dem rechten und dem linken Lautsprecher ein.

### ▶ **AVL**

Die AVL Eigenschaft dient zur Vermeidung von Lautstärkenschwankungen beim Übergang zwischen Kanälen mit unterschiedlichem Lautstärkenpegel. Zur Kontrolle der AVL Eigenschaft können Sie durch Verwendung ◀▶ der Tasten zwischen einer der Optionen „Ein“ oder „Aus“ wählen.

### ▶ **Surround Sound**

Verwenden Sie zur Auswahl des Surround-Soundes die Tasten ◀▶ und wählen Sie eine der Optionen „Ein“ oder „Aus“.

### ▶ **SPDIF Modus**

Dies ist die Einstellung, die Sie durchführen müssen, um einen koaxialen Audioausgang zu erhalten. Drücken Sie zur Einstellung des SPDIF-Modus zuerst die **OK**-Taste. Verwenden Sie dann die Tasten ◀▶, um eine der Optionen Auto / PCM / Aus auszuwählen.

### ▶ **Audiodeskription**

Verwenden Sie zur Auswahl der Audiodeskription die Tasten ◀▶ und wählen Sie eine der Optionen „Ein“ oder „Aus“.

### ▶ **Audioeinstellung**

Verwenden Sie zur Auswahl der Audioeinstellung die Tasten ◀▶ und wählen Sie eine der Optionen „Ein“ oder „Aus“.

## □ ZEIT-MENÜ

Drücken Sie zur Ansicht des Hauptmenüs die **MENU** Taste. Wählen Sie durch Drücken der Tasten ◀▶ die Option Zeit und drücken Sie die Taste **OK**. Drücken Sie zur Auswahl des Untermenüs, in welchem Sie einen Vorgang tätigen wollen, die Tasten ◀▶ innerhalb des Zeit-Menüs und anschließend die **OK**-Taste. Drücken Sie nach Abschluss des Vorgangs im Untermenü die Taste **MENU**, um in das vorherige Menü zurückzukehren und zum Beenden die **EXIT**-Taste.



Sie gelangen über die **MENU** Taste auf der Fernbedienung in das OSD Menü und durch Verwendung der Tasten ▲▼ in das ZEIT Menü. Betätigen Sie für einen Vorgang im Zeit-Menü die **OK**-Taste und die **MENU** Taste auf der Fernbedienung um wieder in das Hauptmenü zurückzukehren.

### ► Uhrzeit-- -- --

Wählen Sie diesen Modus aus, um das Datum und die Uhrzeit des Fernsehers einzustellen und drücken Sie die **OK** Taste. Geben Sie durch Verwendung der Tasten ▲▼ in die 1. Zeile das Datum, in die 2. Zeile den Monat, in die 3. Zeile das Jahr, in die 4. Zeile die Stunden und in die 5. Zeile die Minuten ein.

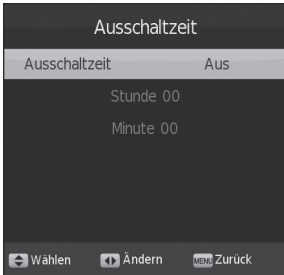

► **Ausschalt-Timer**

Nach der Einstellung der Uhrzeit zur Ausschaltzeit können Sie durch diese Modus-Auswahl die automatische Ausschaltoption Ihres Fernsehers aktivieren.

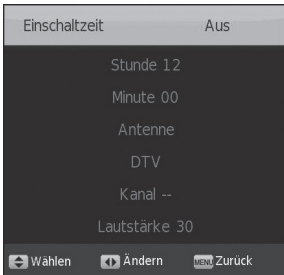

► **Einschalt-Timer**

Nach der Einstellung der Uhrzeit zur Einschaltzeit können Sie durch diese Modus-Auswahl die automatische Einschaltoption Ihres Fernsehers aktivieren.

► **Sleep-Timer**

Drücken Sie für die Einstellung der automatischen Übergangszeit Ihres Fernsehers in den Ruhezustand zuerst die **OK**-Taste und wählen Sie anschließend durch Drücken der Tasten **▲▼** die Zeit, in der Ihr Fernseher in den Ruhezustand übergehen soll.

► **Zeitzone**

Wird zur Einstellung der Zeitzone in der Sie sich befinden verwendet. Drücken Sie zuerst die **OK**-Taste und anschließend die Tasten **▲▼**, um die Zeitzone einzustellen.



► **Automatisches Ausschalten**

Wird verwendet, um das Gerät in den automatischen Wartemodus zu versetzen. Drücken Sie zuerst die **OK**-Taste und anschließend die Tasten **▲▼** um den automatischen Wartemodus auszuwählen.

► **Menü-Timer**

Dient zur Einstellung der Dauer in der das Menü aktiv bleibt.

## □ SPERR-MENÜ

Drücken Sie für die Ansicht des Hauptmenüs die **MENU** Taste. Wählen Sie durch Drücken der Tasten ◀▶ die Sperr-Option und drücken Sie anschließend die **OK** Taste. Drücken Sie im Sperr-Menü zur Auswahl des Untermenüs in dem ein Vorgang erfolgen soll die Tasten ◀▶ und anschließend die **OK**-Taste. Drücken Sie nach Abschluss des Vorgangs im Untermenü die Taste **MENU**, um in das vorherige Menü zurückzukehren und zum Beenden die **EXIT**-Taste.



Durch Drücken der MENU Taste auf der Fernbedienung können Sie in das OSD Menü und durch die Tasten ▲▼ in das SPERR-Menü gelangen. Drücken Sie für einen Vorgang im Sperrmenü die Taste **OK** und die **MENU** Taste auf der Fernbedienung, um wieder in das Hauptmenü zurückzukehren.

### ► Systemsperrung

Durch Verwendung der Tasten ▲▼ und Drücken der **OK** Taste werden die unten aufgeführten Optionen aktiviert: (Das anfängliche Passwort lautet "0000")

### ► Passwort-Änderung

Durch das Drücken der **OK** Taste gelangen Sie in das Untermenü und können ein neues Passwort festlegen.



### ► Programm blockieren

Wählen Sie durch Verwendung der Tasten ▲▼ die Option 'Programm blockieren' und drücken Sie die Taste **OK**. Das Untermenü Programmsperre wird sich öffnen.

Wählen Sie durch Verwendung der Tasten ▲▼ das zu Sperren gewünschte Programm und Sperren Sie durch Drücken der grünen Taste auf der Fernbedienung das Programm. Zum Entsperren wird das von Ihnen festgelegte Passwort benötigt. Drücken Sie die Taste **OK** um die Einstellungen im Anschluss an den Vorgang zu speichern.

### ► Altersbegrenzung

Wählen Sie durch Verwendung der Tasten ▲▼ die Option Altersbegrenzung und drücken Sie die **OK**-Taste.

### ► Hotel Modus

Wählen Sie durch Verwendung der Tasten ▲▼ die Option Hotel Modus und drücken Sie die **OK**-Taste.

## □ SYSTEM-MENÜ

Drücken Sie die Taste **MENU** um das Hauptmenü angezeigt zu bekommen. Wählen Sie durch Drücken der Tasten ◀▶ die Option System und drücken Sie die **OK**-Taste. Drücken Sie zur Auswahl des Untermenüs in dem Sie einen Vorgang tätigen wollen im System-Menü die Tasten ◀▶ und anschließend die **OK**-Taste. Drücken Sie nach Abschluss des Vorgangs im Untermenü die MENU Taste um in das vorherige Menü zu gelangen und zum Beenden die **EXIT**-Taste.



Durch Drücken der **MENU** Taste auf der Fernbedienung gelangen Sie in das OSD Menü und durch Verwendung der Tasten ▲▼ in das **SYSTEM**-Menü. Drücken Sie für einen Vorgang im System-Menü die **OK** Taste und für die Rückkehr in das Hauptmenü die **MENU** Taste auf der Fernbedienung.

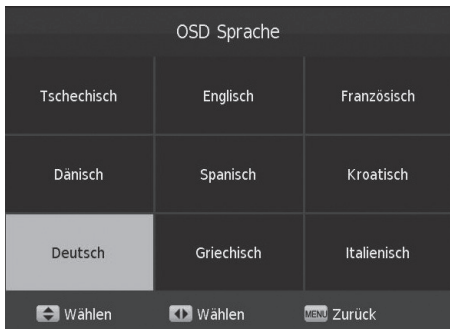

### ▶ **Menüsprache**

Wählen Sie durch Verwendung der Tasten ▲▼ die Menüsprache und drücken Sie die OK-Taste. Wählen Sie über das erschienene Menü mit Hilfe der Tasten ▲▼ oder ◀▶ die gewünschte Sprache und drücken Sie auf **OK**.



### ▶ **Audiosprache**

Wählen Sie durch Verwendung der Tasten ▲▼ die Audiosprache und drücken Sie die OK-Taste. Wählen Sie über das erschienene Menü mit Hilfe der Tasten ▲▼ oder ◀▶ die gewünschte Sprache und drücken Sie auf **OK**.



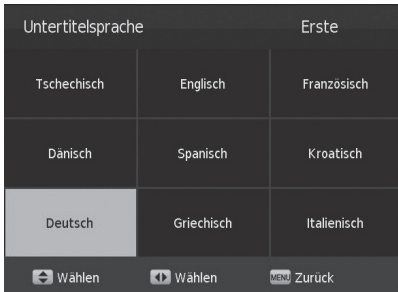

### ► Sprache für den Untertitel

Wählen Sie durch Verwendung der Tasten ▲▼ die Sprache für den Untertitel und drücken Sie die OK-Taste. Wählen Sie über das erschienene Menü mit Hilfe der Tasten ▲▼ oder ◀▶ die gewünschte Sprache und drücken Sie auf **OK**.

### ► Hörbehinderung

Verwenden Sie die Tasten ▲▼, um die für Hörbehinderte erstellte Untertiteloption auszuwählen.

### ► Speichereinstellungen

Wählen Sie durch Verwendung der Tasten ▲▼ die Speichereinstellungen und gelangen Sie durch Drücken der OK Taste in das Untermenü.

### ► Kanalliste

Drücken Sie zum Laden von Kanälen über USB und Laden von Kanälen auf USB die **OK**-Taste.

### ► Software-Update (USB)

Drücken Sie für das Update über USB die **OK**-Taste.

### ► Werkseinstellung

Wählen Sie zur Zurücksetzung des Fernsehers auf die Werkseinstellung mit Hilfe der Tasten ▲▼ die Option ‚Zurücksetzen‘ und drücken Sie die Taste **OK**. Drücken Sie zur Bestätigung des erschienen Hinweismenüs die Taste ◀.

### ► HDMI CEC (Optional)

Steuert mit nur einer Fernbedienung die an den Fernseher über HDMI angeschlossenen Geräte (Satellitenempfänger, DVD-Player...) Drücken Sie zur Aktivierung dieses Menüs die **OK**-Taste. Taste ◀.

### ► Erweiterte Einstellungen

Wählen Sie durch Verwendung der Tasten ▲▼ die erweiterten Einstellungen. Mit dem Drücken der OK-Taste wird der Bildschirm zur Passworteingabe angezeigt. (Dieses Passwort ist identisch mit dem Passwort für die System Sperre). Durch Verwendung der Tasten ▲▼ oder ◀▶ nach der Passworteingabe können Sie mit Auswahl des gewünschten Modus und Drücken der **OK**Taste die Modus-Einstellungen ändern.

### ► Power Modus

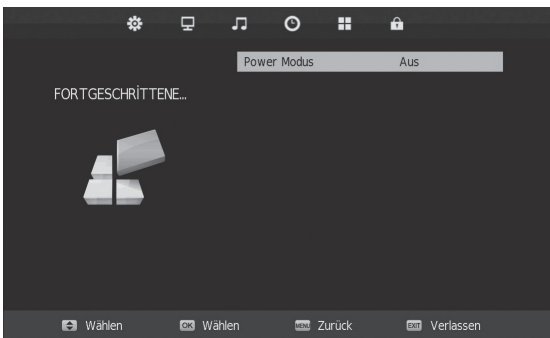

Sollte der Power-Modus auf „Ein“ eingestellt werden, schaltet sich der Fernseher automatisch wieder ein, wenn die Stromzufuhr unterbrochen und wieder eingeschaltet wird.

Befindet sich der Power-Modus im Status „Aus“ geht der Fernseher in den Standby über wenn die Stromzufuhr unterbrochen und wieder aktiviert wird und wartet darauf, dass die POWER-Taste (Ein/Aus) gedrückt wird. Sollte der Power-Modus hingegen in den „Zuletzt“ Status eingestellt werden, wird der Fernseher sich entsprechend dem letzten Ausschalten bei Unterbrechung und Aktivierung der Stromzufuhr in den zuletzt eingestellten Zustand

versetzen. Wenn der Fernseher also vor der Stromunterbrechung eingeschaltet war, wird er sich einschalten, wenn er ausgeschaltet war, wird er ausgeschaltet bleiben.

## PVR Dateisystem

Drücken Sie zur Auswahl des PVR Datei-Systems die Tasten ▲ ▼ und die **OK**-Taste um in das Untermenü zu gelangen.



## CD Auswahl

Drücken Sie für die CD-Auswahl die Tasten ▲ ▼ und die **OK**-Taste um in das Untermenü zu gelangen. Drücken Sie für die Auswahl USB/CD die Tasten ▲ ▼.

## PVR Dateisystemkontrolle

Drücken Sie für die PVR Dateisystemkontrolle die Tasten ▲ ▼ und anschließend die **OK**-Taste um die Kontrolle zu starten.

## Begrenzung Leerer Datensatz

Drücken Sie zur Auswahl des Formats die Tasten ▲ ▼ und anschließend die Tasten ◀ ▶ für die Einstellung.

## Format

Drücken Sie für die Formatauswahl die Tasten ▲ ▼ und anschließend die **OK** Taste um in das Untermenü zu gelangen. Drücken Sie für die Auswahl des PVR Dateisystemtyps die Tasten ◀ ▶ und anschließend die Tasten ▶ ▶ für die Einstellung. Drücken Sie für die PVR Dateisystemgröße die Tasten ◀ ▶ und anschließend die Tasten ▶ ▶ für die Einstellung.

## Zu der Werkseinstellung zurückkehren

Drücken Sie die Tasten ▲ ▼ um zur Werkseinstellung zurückzukehren und anschließend die **OK**-Taste um in das Untermenü zu gelangen.

Drücken Sie zur Auswahl Ja / Nein die Tasten ◀ ▶.

**NOT: Die Überschriften des PVR Dateisystems sind optional**

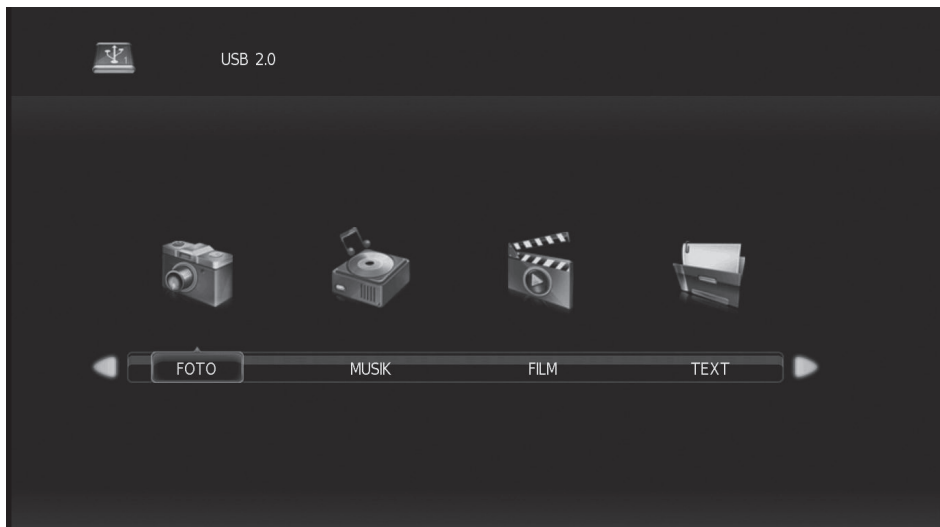

Drücken Sie zur Ansicht der Dateien Bilder, Musik, Film und Text die Taste **MENU**. Durch Verwendung der Tasten ◀▶ können Sie das gewünschte Menü auswählen. Verwenden Sie zur Auswahl der Menüüberschriften im Untermenü die Tasten ▲▼ oder ◀▶.

► **Bilder**

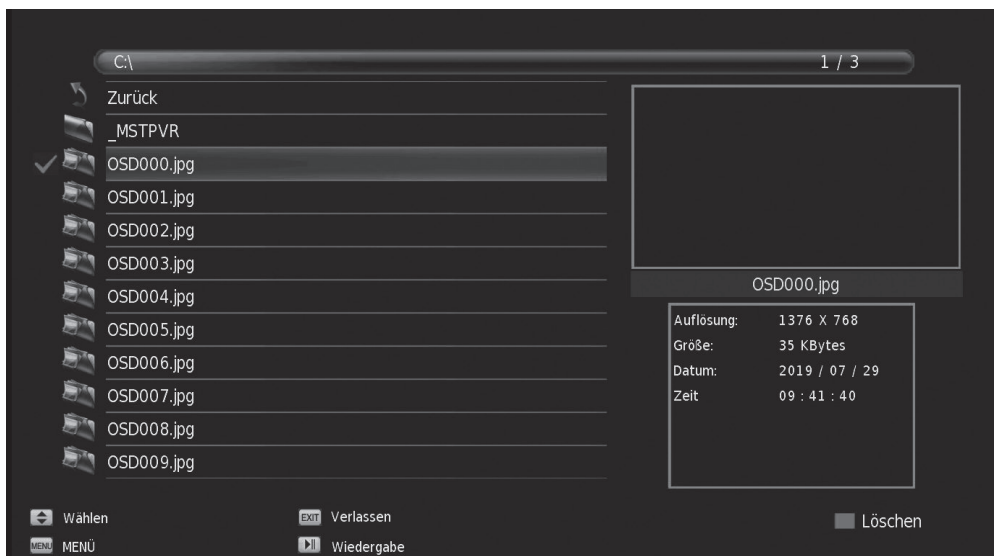



1. Stecken Sie die USB Vorrichtung in den USB-Anschluss.
2. Drücken Sie zur Auswahl des Bildes die Tasten ▲ ▼ oder ◀ ▶ und anschließen die **OK** Taste um in das Untermenü zu gelangen.
3. Wählen Sie C:\ und die **OK** Taste um in das Untermenü zu gelangen.
4. Wählen Sie das gewünschte Bild aus und Drücken Sie zum Öffnen die **OK**-Taste.
5. Drücken Sie zum Abspielen der Bilder die Taste ▶|| und zur Ansicht des Funktionsmenüs die **OK**-Taste. Wählen Sie zum Abspielen des vorherigen Bildes das Symbol |◀◀, zum Abspielen des nächsten Bildes das Symbol ▶▶| aus und drücken Sie die **OK**-Taste.
6. Drücken Sie zur Rückkehr in das vorherige Menü die Taste **EXIT**.

## ▶ Musik

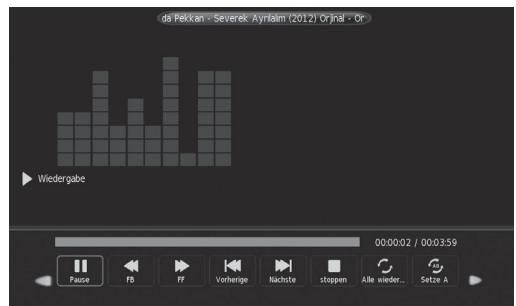

1. Stecken Sie die USB Vorrichtung in den USB-Anschluss.
2. Drücken Sie zur Musikauswahl die Tasten ▲ ▼ oder ◀ ▶ und anschließen die **OK** Taste um in das Untermenü zu gelangen.
3. Wählen Sie C:\ und die **OK** Taste um in das Untermenü zu gelangen.
4. Wählen Sie die gewünschte Musik aus und Drücken Sie zum Öffnen die **OK**-Taste.
5. Drücken Sie zum Abspielen der Musik die Taste ▶|| und zur Ansicht des Funktionsmenüs die **OK**-Taste. Wählen Sie zum Abspielen der vorherigen Musikdatei das Symbol |◀◀, zum Abspielen der nächsten Musikdatei das Symbol ▶▶| aus und drücken Sie die **OK**-Taste.
6. Drücken Sie zur Rückkehr in das vorherige Menü die Taste **EXIT**.

## ► Film

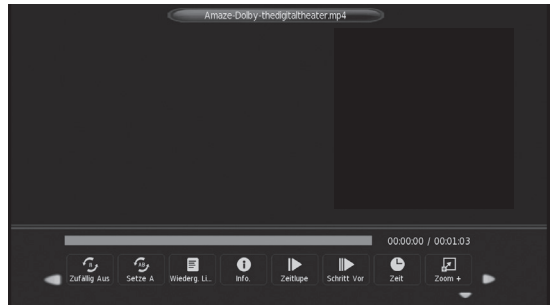
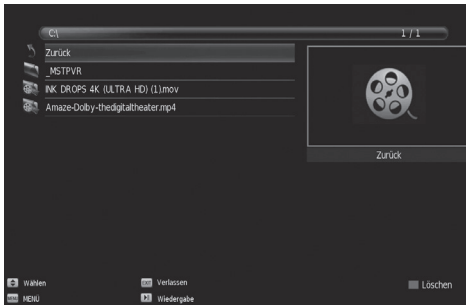

1. Stecken Sie die USB Vorrichtung in den USB-Anschluss.
2. Drücken Sie zur Auswahl der Filmdateien die Tasten ▲ ▼ oder ◀ ▶ und anschließend die **OK** Taste um in das Untermenü zu gelangen.
3. Wählen Sie C:\ und die **OK** Taste um in das Untermenü zu gelangen.
4. Select the specific photo, and press **OK** button to confirm.
5. Drücken Sie zum Abspielen der Filmdatei die Taste ▶| | und zur Ansicht des Funktionsmenüs die **OK**-Taste. Wählen Sie zum Abspielen der vorherigen Filmdatei das Symbol |◀◀, zum Abspielen der nächsten Filmdatei das Symbol ▶▶| aus und drücken Sie die **OK**-Taste.
6. Drücken Sie zur Rückkehr in das vorherige Menü die Taste **EXIT**.

## ► Text

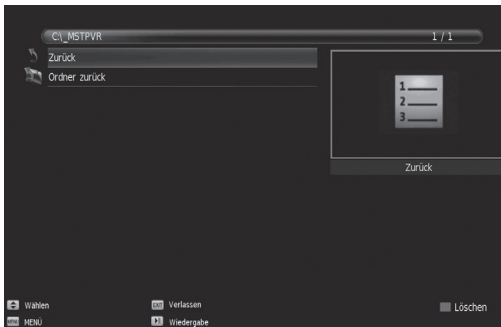

1. Stecken Sie die USB Vorrichtung in den USB-Anschluss
2. Drücken Sie zur Auswahl der Textdatei die Tasten ▲ ▼ oder ◀ ▶ und anschließend die **OK** Taste um in das Untermenü zu gelangen.
3. Wählen Sie C:\ und die **OK** Taste um in das Untermenü zu gelangen.
4. Wählen Sie die gewünschte Textdatei aus und zum Drücken Sie zum Öffnen die **OK**-Taste.
5. Drücken Sie zum Abspielen der Textdatei die Taste ▶| | und zur Ansicht des Funktionsmenüs die **OK**-Taste. Wählen Sie zum Abspielen der vorherigen Textdatei das Symbol |◀◀, zum Abspielen der nächsten Textdatei das Symbol ▶▶| aus und drücken Sie die **OK**-Taste.
6. Drücken Sie zur Rückkehr in das vorherige Menü die Taste **EXIT**.

## □ FEHLERBEHEBUNG

---

Sie können für die meisten Problem in Bezug auf Ihr TV-Gerät eine Lösung in der unten aufgeführten Liste zur Fehlerbehebung finden.

### **Kein Bild, kein Ton vorhanden**

- 1.Überprüfen Sie ob die Sicherungen oder Schalter funktionieren.
- 2.Überprüfen Sie, ob die Steckdose funktioniert, indem Sie ein anderes elektrisches Gerät an die Steckdose anschließen.
- 3.Es liegt möglicherweise ein Kontaktproblem zwischen dem Netzteilkabel und der Steckdose vor.
- 4.Überprüfen Sie die Signalquelle.

### **Keine Farbe vorhanden**

- 1.Ändern Sie das Farbsystem
- 2.Passen Sie im Menü Bildeinstellungen die Farbstufe an.
- 3.Versuchen Sie es mit einem anderen Kanal. Es kann sich bei der Übertragung um ein schwarz/weiß Programm handeln.

### **Die Fernbedienung funktioniert nicht.**

- 1.Tauschen Sie die Batterien aus.
- 2.Es kann sein, dass die Batterien nicht richtig eingelegt wurden.
- 3.Überprüfen Sie das Netzteil des Gerätes

### **Es ist kein Bild vorhanden, nur Ton.**

- 1.Stellen Sie die Helligkeit und den Kontrast ein.
- 2.Es kann sich um ein Übertragungsproblem handeln.

### **Das Bild ist normal, aber es ist kein Ton vorhanden.**

- 1.Erhöhen Sie die Lautstärke durch Betätigung der VOL+ Taste
- 2.Es kann sein, dass der Ton stummgeschaltet ist. Betätigen Sie die MUTE Taste um dies zu ändern.
- 3.Ändern Sie das Audiosystem.
- 4.Es kann sich um ein Übertragungsproblem handeln.

### **Das Bild enthält unregelmäßige Wellen**

Dieses Problem wird häufig durch Signalstörungen aufgrund von Autos in der Umgebung, fluoreszierende Leuchten und Geräten wie Haartrocknern verursacht. Stellen Sie die Antenne so ein, dass Interferenzen minimiert werden.

### **Schwarzer Bildschirm und Signalstörungen**

Befindet sich die Antenne in einem Grenzbereich, in welchem die Fernsehsignale abschwächen, können Bildstörungen in Form von Pixelfehlern auftreten. Sollte das Signal zu schwach sein, muss möglicherweise eine spezielle Antenne installiert werden, um die Empfangsstärke zu erhöhen.

- 1.Passen Sie die Position und Richtung Ihrer Zimmer- oder Dachantenne an.
- 2.Überprüfen Sie die Antennenanschlüsse
- 3.Probieren Sie einen anderen Kanal aus. Es liegt möglicherweise ein Problem mit der Übertragung vor.

### **Schattiges Bild**

Ein schattiges Bild wird durch den Empfang von zwei Reflexionen des Fernsehsignals verursacht. Eines hiervon ist das direkte Signal, das andere hingegen das Signal, das von hohen Gebäuden, Hügeln oder anderen Objekten reflektiert wird. Das Ändern der Position und Richtung der Antenne kann den Signalempfang verbessern.

### **Radiofrequenzstörung**

Diese Signalstörung zeigt sich generell durch ein bewegendes Wellenmuster oder vertikale Linien und verringert in einigen Fällen den Kontrast des Bildes. Suchen und beheben Sie die Ursache für die Funkstörung.

### **Einfrieren des Bildes und Mosaikbild**

Möglicherweise ist die Signalstärke des Kanals zu niedrig oder die Satellitenschüssel kann die Satellitensignale nicht richtig empfangen. Probieren Sie andere Kanäle aus. Sollten auch bei den anderen Kanälen Probleme auftreten, ist die Satellitenschüssel möglicherweise nicht richtig positioniert. Je nach verwendetem Satelliten sollte die Satellitenschüssel neu positioniert werden; sie sollte nicht in der Nähe von hohen Gebäuden, Bäumen usw. platziert werden, um die Satellitensignale nicht zu behindern.

**HINWEIS:** Bei stark bewölktem und stürmischem Wetter können Probleme wie das Einfrieren des Bildes und fehlende Bildübertragung auftreten, da die Satellitensignale abgeschwächt sind. Dieses Problem tritt unabhängig vom Fernseher auf.

# □ TECHNISCHE EIGENSCHAFTEN

<b>MENÜSPRACHE</b>	30 UNTERSCHIEDLICHE MENÜSPRACHEN Türkisch, Englisch, Deutsch, Französisch, Niederländisch, Bulgarisch, Polnisch, Russisch, Tschechisch, Kroatisch, Ungarisch, Rumänisch, Slowakisch, Griechisch, Litauisch, Serbisch, Arabisch, Persisch, Mazedonisch, Albanisch, Italienisch, Portugiesisch, Spanisch, Dänisch, Norwegisch, Slowenisch, Schwedisch, Kurdisch, Bosnisch, Lettisch			
<b>PANEL</b>	Paneltyp	LED		
	Helligkeit	300 cd/m <sup>2</sup> (Typ)		
	Maximale Auflösung	FHD: 1920x1080		
	Maximale Auflösung	178°		
<b>TV</b>	<b>ATV (Optional)</b>	Frequenzbereich	48.25MHz ~ 863.25MHz	
		Empfangsimpedanz	75Ω	
		Videosystem	PAL, SECAM	
		Audiosystem	BG, DK, I, L, NICAM/A2	
		Kanalspeicher	100	
	<b>DVB-C (Optional)</b>	Modulation	QPSK:16QAM,64QAM,32QAM,128QAM, 256QAM	
		Videosystem	MPEG-2MP@ML,MPEG-2 MP@HL,H.264, H.265	
		Audiosystem	MPEG1/2 Layer I and II	AC-3, DD/DD+(Optional & Lizenz erforderlich)
		Kanalspeicher	500	
	<b>DVB-T (Optional)</b>	Modulation	COFDM 2K/8K, QPSK,16QAM,64QAM	
		Video System	MPEG-2MP@ML,MPEG-2 MP@HL,H.264,H.265	
		Audio System	MPEG1/2 Layer I and II	AC-3, DD/DD+(Optional & Lizenz erforderlich)
		Receive Channel	500	
	<b>DVB-T2 (Optional)</b>	Modulation	Compliant with EN302755V1.3.1 COFDM: 1K to 32k; SupportT2-Lite,code rate:1/3,2/5;QPSK:16QAM,64QAM,256QAM Bandwidth:6,7,8MHz;Guard Interval:1/128--1/4;Code rate:1/2,3/5,2/3,3/4,4/5,5/6SPP: PP1 to PP8	
		Videosystem	MPEG-2MP@ML,MPEG-2 MP@HL,H.264,H.265	
		Audiosystem	MPEG1/2 Layer I and II	AC-3, DD/DD+(Optional & Lizenz erforderlich)
	<b>DVB-S/S2 (Optional)</b>	Modulation	COFDM 2K/8K, QPSK,8PSK	
		LNB Stärke	Auto/13V/18V/OFF Out put 350mA@Max	
		LNB Schlüsselkontrolle	22KHz	
		DiSEqC Version	1.0 / 1.1 compatible	
Videosystem		MPEG-2MP@ML,MPEG-2 MP@HL,H.264,H.265		
Audiosystem		MPEG1/2 Layer I and II	AC-3, DD/DD+(Optional & Lizenz erforderlich)	
Kanalspeicher		4000		
<b>VIDEOZUGANG</b>	HDMI	480i, 480p, 576i, 576p, 720p, 1080i, 1080p		
	Komponente	480i, 480p, 576i, 576p, 720p, 1080i, 1080p		
	SCART	CVBS & RGB		
	AV	Videosystem	PAL/NTSC/SECAM	
		Videolevel	1,0 V <sub>rms</sub> ±5%	
<b>AUDIOZUGANG</b>	AV/Komponente Audio	Mini RCA Input	0.2 ~ 2.0 V <sub>rms</sub>	
<b>AUDIOAUSGANG</b>	Frequenzantwort	100Hz~15KHz @±3dB (1KHz, 0dB Referenzsignal)		
	Maximale Audioausgangsleistung	2×6W(8Ω) THD+N<10%@1KHz for Loudspeaker	2×8mW (32Ω) THD+N<10%@1KHz Kopfhörer	
<b>SCANFILTER</b>	3D			
<b>DEINTERLACING</b>	3D			
<b>VERBESSERUNG SCHWANGES SIGNAL</b>	JA			
<b>LÄRMMINDERUNG</b>	JA			
<b>HOTEL MODE</b>	JA			
<b>SCHLÜSSELFUNKTION</b>	STANDBY			
<b>TERMINALS</b>	ZUGANG	DTV & ATV (Optional)	1 × IEC-Stecker	
		Satellite TV (Optional)	1 × F-Stecker	
		USB	1 × USB Stecker	
		HDMI	2 × HDMI Stecker	
		Komponente / AV Audio	1 × Mini RCA Stecker (schwarz)	
		Komponente/ AV Video	1 × Mini RCA Stecker (schwarz)	
		SCART	1 × SCART Stecker (schwarz)	
	AUSGANG	CI Slot (Optional)	1 × CI Zugang (schwarz)	
		Kopfhörer (Earphone)	1 × RCA Stecker (orange)	
		SPDIF Koaxial	1 × Mini RCA Stecker (schwarz)	

## □ PRODUKTEIGENSCHAFTEN

<b>Name des Modells</b>	<b>NF4012</b>
<b>Bildschirmgröße</b>	102 cm
<b>Spannung</b>	180-240 V AC
<b>Frequenz</b>	50/60 Hz
<b>Stromverbrauch</b>	77W
<b>Produktgrößen</b>	Mit Stand: 91,79 x 20,16 x 58,41
(cm) (L x W x H)	Ohne Stand: 91,79 x 8,62 x 53,77

### Zubehör

- 1 Fernbedienung
- 1 Bedienungsanleitung
- 2 Batterien

### 40" FUSS MONTAGE SCHEMA

1- Bitte den Fuss an die Stecksätze unter dem TV platzieren.

2- Befestigen Sie den Fuss am TV mit den mitgelieferten Schrauben von 2 stk M4x25 YHB und 2 stk M5x25 YHB

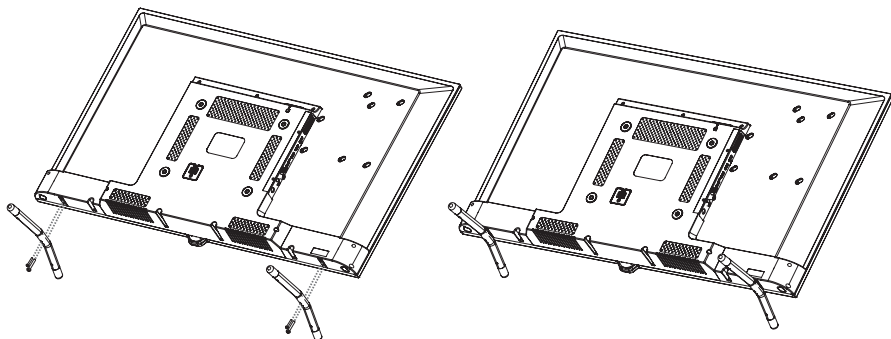





## □ CONTENTS

---

• Appliance Features	3
• Safety Warnings	4
• Keypad And Rear Connections	7
• Operating Appliance	8
• Remote Control Key Functions	9
• First Time Installation	10
• Source List	11
• Antenna Mode	11
• Channel Menu - Antenna	12
• Channel Menu - Satellite	14
• Channel Menu - Cable	17
• Programme Guide	21
• Record List	22
• Picture Menu	23
• Sound Menu	24
• Time Menu	25
• Lock Menu	27
• Options Menu	28
• PVR File System	30
• USB Mode	31
Photo Show	31
Music Play	32
Movie Play	33
File Show	33
• Troubleshooting	34
• Technical Specifications	35
• Stand Installation Diagram	36

### DEAR COSTUMER

Please read the user manual carefully before you continue.

The appliance has the following features:

- Full function remote control
- Displaying all menus and commands for the operations performed on the screen (On Screen Display).
- Multilanguage OSD menu support
- 100 analog channel memory **(Optional)**
- Auto search option
- Programmable Switch ON/OFF times
- Auto stand-by after the end of broadcast
- Auto display format (4:3 or 16:9) definition
- Fast teletext with 1000 pages of memory
- Digital Connection with HDMI Input
- Playing audio, picture and film files from USB input.
- 4000 digital channel memory **(Optional)**
- CI Module
- AV Input
- YPbPr Input
- Scart
- Headphone Output
- SPDIF Digital Audio Output
- DVB T2/C **(Optional)**
- DVB T2/C/S2 **(Optional)**
- DVB S2 **(Optional)**

## □ SAFETY WARNINGS

---



This sign is used for the purpose of warning against risk of electrical shock, because of non-insulated parts that the device includes.



This sign is used for the purpose of warning user that the appliance manual includes important operating and maintenance (service) instructions.

- Make sure that voltage on the identification plate meets the local electric network voltage.
- Parts of the device set are heat sensitive. Maximum ambient temperature must not exceed 40°C.
- To ensure adequate ventilation, at least 10 cm clearance around the product to remain in place.
- The unit set back or cover the ventilation holes on the sides. Ventilation holes in the newspaper, tablecloth, cover with objects such as curtains.
- Install the device far enough from the heat sources (fireplace etc.) and devices that creates strong magnetic and electrical field.
- Relative humidity at the installation room must not exceed 85%.
- Do not expose your appliance to direct sunlight when placing.
- Do not expose your appliance to mechanical vibration or bump.
- Do not place your appliance on dusty environments.
- Water splashes or drops must be avoided upon the devices.
- Substances filled with water (vase, etc.) must not be placed upon the device.
- Condensation can be seen on screen (and on some parts inside the Device set) when moving the set from a colder ambient to a warmer one. Before switching on the appliance set again wait for the evaporation.
- The appliance set can be operated or switched to standby status using the buttons on the set.
- If you are not planning to use the appliance for a long time, unplug the power cable from the main plug.
- It is recommended to unplug the Device set from mains switch and antenna cable during thunderstorms to avoid hazardous electrical or electromagnetic fluctuations. Therefore, arrange the mains and antenna plugs to be unplugged easily when needed.
- Do not place inflammable objects such as lighting candle on the appliance.

## Installation

- Install the appliance near a plug that can be accessed easily.
- Place the appliance set on fixed and flat ground.

## Wall mount

**Remark:** Two persons needed for this operation.

To ensure a secure installation consider the following security notes:

- Check the carrying capacity of the wall for the total weight of appliance set and wall mounting mechanism.
- Follow the instructions coming with the wall mount piece.
- The appliance set must be installed on a plain wall
- Make sure to use seals adequate with the wall material.
- Make sure that the appliance set cables won't hang up on the device.

All other security instructions concerning our appliance sets are also valid in here.

### Caution:

Make sure that the surface you are planning to place the appliance set on is strong enough to carry the weight. Do not place the set on an unstable surface (a mobile rack, utmost point of a section, etc) and make sure that the front side of the TV set does not hang down over the surface it is placed on.

## Transporting the Appliance

- Remove all cables before moving the appliance set.
- When lifting or relocating the appliance set, hold its bottom firmly. Do not stress on LED panel.
- When moving the appliance set, do not expose it to shock or over-vibration.
- When relocating the appliance set or moving it for any reason, package it using original cardboard and packaging materials.

## LED panel

Materials used when generating this product are made up of fragile elements. Therefore, product can be broken when in cases of falling over or bumps. LED panel is a high tech product and offers you high detailed images. From time to time, a few inactive pixels on screen can appear in blue, green or red steadily. This has no effect over the product performance.

## Maintenance

Before cleaning, always unplug the TV set from the wall outlet. Use a glass cleaner or a smooth cloth without pressing on LED panel to clean the screen and a soft cleanser for the rest of the set. Acetone, toluene or alcohol containing cleaning materials can harm LED panel of your appliance. Do not use cleaners containing this kind of substance.

**Important:** Aggressive cleansers, alcohol based and abrasive products can damage screen. Frequently dust out the ventilation pores. Using solvents, abrasive or alcohol based products can damage the appliance set. In case of any object or liquid leakage inside the device, immediately pull out the plug and have the device checked by an authorized service. Neither unseal the device by yourself nor have it opened by unauthorised people, otherwise you will risk both yourself and the device.

Keep the packing box and original packing materials to repack your appliance when needed.

## Conditions Regarding Environment and Human Health

**Complies with the WEEE Directive.**

**WEEE**

**This device is made of up of parts which can be recycled in accordance with the WEEE Directive must not be disposed.**



• This symbol on product or its package indicates that this product should not be treated as a domestic waste. Instead, it should be delivered to appropriate collection points for recycling electrical and electronic appliances. You will help potential negative results that may arise in respect of environment and human health be prevented by ensuring that this product is disposed accordingly.

Recycling the materials will help natural resources be protected.

**For more detailed information regarding recycling of this product, please contact local civil offices, domestic wastes disposal services or the dealer you have purchased the product.**

- Do not touch the outlet and wall adapter with wet hands.
- Whenever you recognize a burning smell or smoke immediately unplug the mains switch of appliance set.
- Do not open the back cover of the appliance set on your own. Otherwise you may be exposed to electric shock.
- The appliance set has adequate protection to avoid giving away X-ray radiation. Workouts carried by unqualified persons, changes in the high voltage section or changing the LED panel with an inadequate model can cause a major increase in the X-ray radiation. A set modified this way has no initial specifications and must not be operated.
- Excessive sound pressure from earphones and headphones can cause hearing loss.
- Throw used batteries into appropriate bins considering the damages it can give to the environment.

### Information Regarding Usage Faults

- Any liquid contact to product in case of rainwater reaches to the product through antenna cable,
- Incorrect voltage application, high voltage reception,
- Interventions performed by unauthorised individuals,
- Faults due to dropping and crashing after the product is delivered to the consumer, the breakages and scratches on outer surface are all user faults.

### Information Regarding Efficient Use in Respect of Energy Consumption

- When the appliance set does not work, it should be unplugged rather than being turned off using the remote controller. In case it is turned off by the remote controller, it will continue to consume energy on Stand-By position.
- Low sound level will reduce energy consumption.

### EU declaration of conformity



## □ KEYPAD AND CONNECTIONS

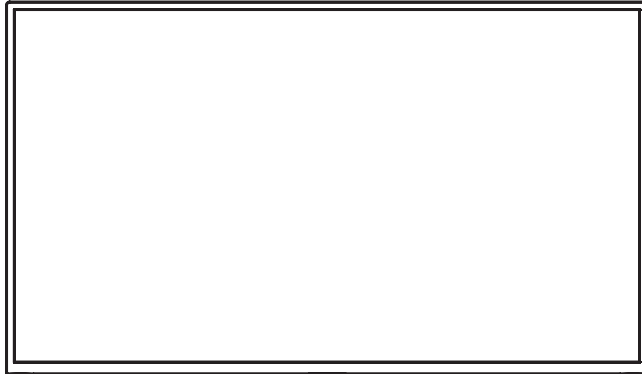

Remote Control Receiver  
On / Off Button

## □ REAR CONNECTIONS

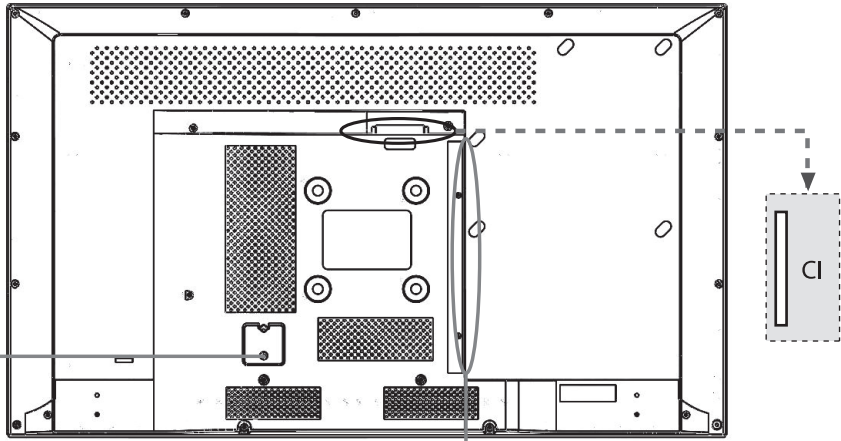

Ⓞ POWER INPUT  
CABLE

### With TUNER and LNB



### Without TUNER



### Without LNB



## □ OPERATING APPLIANCE

---

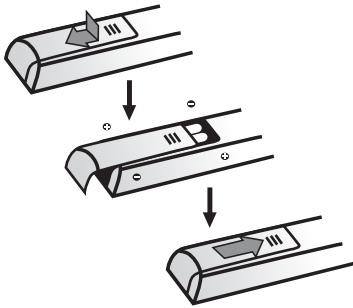

After reading the instructions on this page regarding the operation of your appliance set and remote control, you may continue with the pages about controlling the remote control and channel adjustment procedure.

1. Place two AAA batteries inside the remote control. Matters to be taken into account while using the batteries. Only use the specified type of batteries. Make sure to make the polarization properly. Do not use old and new batteries together. Do not use rechargeable batteries. Do not expose the batteries to high temperatures; do not throw in the fire, charge or lay open. Otherwise this may cause effluence or explosion. Remove the remote control batteries if you will not use it for a long time.

2. Plug the electric cable **FIRST** to the appliance, and **THEN** to the wall plug.

**CAUTION: The battery, there is danger of explosion is replaced by an incorrect battery type. Replace only with the same or equivalent type battery.**

Your appliance set can only be connected to an AC power supply. It must not be connected to a DC supply. If the plug is departed from the electric cable, never plug it into wall plug.



































Note: Pictures are figurative. Location of the electric socket at the back side of the appliance can vary upon the model.

3. Switch on your Appliance by pressing the POWER button at the rear. You may enter the MENU with MENU button, decrease the volume with VOL- button, increase the volume with VOL+ button and switch between the PR -/+ buttons.



## □ REMOTE CONTROL KEY FUNCTIONS



	<b>POWER</b>	: When the Power button is pressed if TV is already turned on, it passes to Standby mode. If it is already turned off it turns on.
	<b>SOURCE</b>	: Opens the TV input sources menu.
		: Moves the screen light to Sleep mode (Optional).
	<b>TEXT</b>	: Enters the teletext page.
	<b>SUBT.</b>	: Shows the subtitle option in teletext.
	<b>AUDIO</b>	: Selects the Audio mode (stereo, mono).
	<b>EPG</b>	: Shows the broadcast information. Activates in TVs which include EPG (Electronic Program Guide), DTV and satellite features.
	<b>SAT.LIST</b>	: TTX is canceled. Lists the satellites (Activates in TVs which includes satellite feature).
	<b>◀P▶</b>	: Increases the font size in TTX, changes the TV picture mode.
	<b>◀◀</b>	: Rewind in Media.
	<b>▶▶</b>	: Play in Media. Shows record list menu.
	<b>  </b>	: Pause in Media.
	<b>▶▶</b>	: Fast forward in Media.
	<b>◀◀</b>	: Plays the previous file in Media.
	<b>■</b>	: Stop in Media.
	<b>REC</b>	: Makes the recording in DTV source (Activates in TVs which include DTV and satellite features).
	<b>▶▶</b>	: Plays the next file in Media.
	<b>FAV SETUP</b>	: Makes list of favourite channels in ATV, DTV and satellite sources. Opens the settings menu (This function is optional).
		: Used for taking actions on OSD menu or changing the settings.
	<b>OK</b>	: Used for confirming the selected processes.
	<b>MENU</b>	: Pops up the main menu on the screen.
	<b>EXIT</b>	: Used for existing processes from menus.
	<b>+V</b>	: Used for increasing or decreasing the audio level.
	<b>INFO</b>	: Gives the information of the source which is being watched.
	<b>MUTE</b>	: Turns down the volume, the mute button is pressed again to turn up the volume.
	<b>P</b>	: Used for switching to previous or next program.
	<b>RADIO</b>	: Makes lists of radio channels in DTV or satellite sources (Activates in TVs which include DTV and satellite features).
	<b>SLEEP</b>	: Activates the Sleep mode.
	<b>S/M/D</b>	: Used for selecting one of the MONO/DUAL1/DUAL2/STEREO audio modes.
	<b>RES.</b>	: Adjusts the width/length ratio of the display.
	<b>0-9</b>	: Used for selecting the TV program which you want to watch or the teletext page.
		: Activates the 3D mode. This function is optional.
		: Used for going back to previous program.
	<b>COLOR BUTTONS</b>	: Activates the functions in Red/green/yellow/blue coloured icons.

## □ FIRST TIME INSTALLATION

---

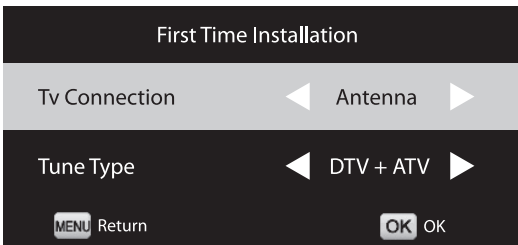
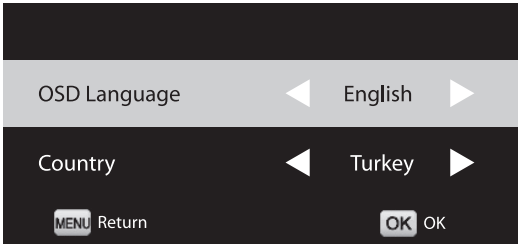

### **OSD Language**

Press ▲▼ button to select OSD Language, and then Press ◀▶ button to set.

### **Country**

Press ▲▼ button to select Country, and then Press ◀▶ button to set.

### **Tv Connection**

Press ◀▶ button to set Antenna or Cable .

### **Tune type**

Press ◀▶ button to set DTV+ATV / DTV / ATV tune type to search.

### **Auto Tuning**

Press ok button to select Auto Tuning .

### **Return**

Press MENU button to enter Submenu and then press ◀▶ button to select Yes/No/Do it next time.

**\*\*NOTE: This page is Optional.**

## □ SOURCE LIST

Press Source button to show source list. Press ▲ ▼ button to choose the mode. Press OK button to enter the mode.

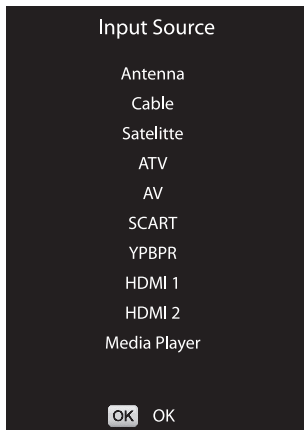

## □ ANTENNA MODE

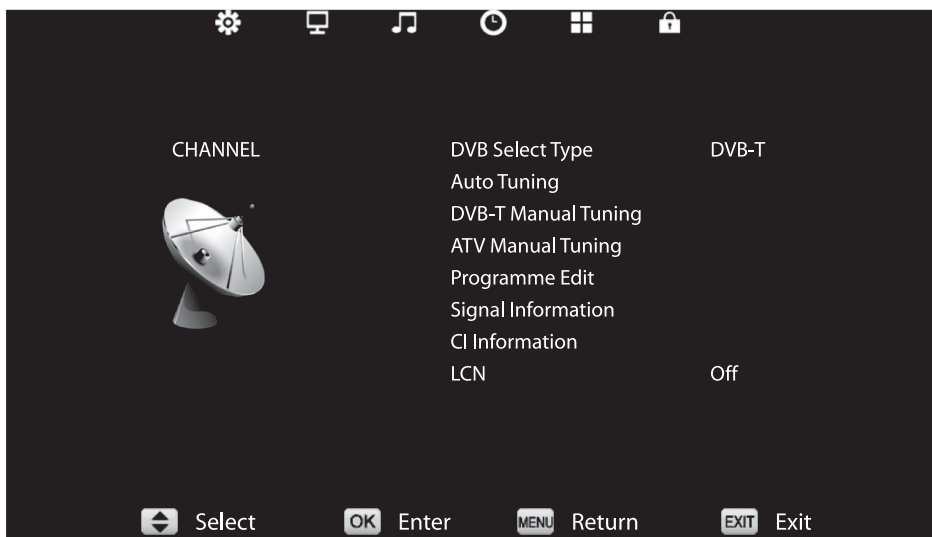

Press MENU button to show Channel, Picture, Sound, Time, Lock, Option menu. Press OK button to select specific submenu and the adjustable value. In the submenu, press ▲ ▼ or ◀ ▶ button to select menu item.

**\*\*NOTE: This page is Optional**

## Channel Menu

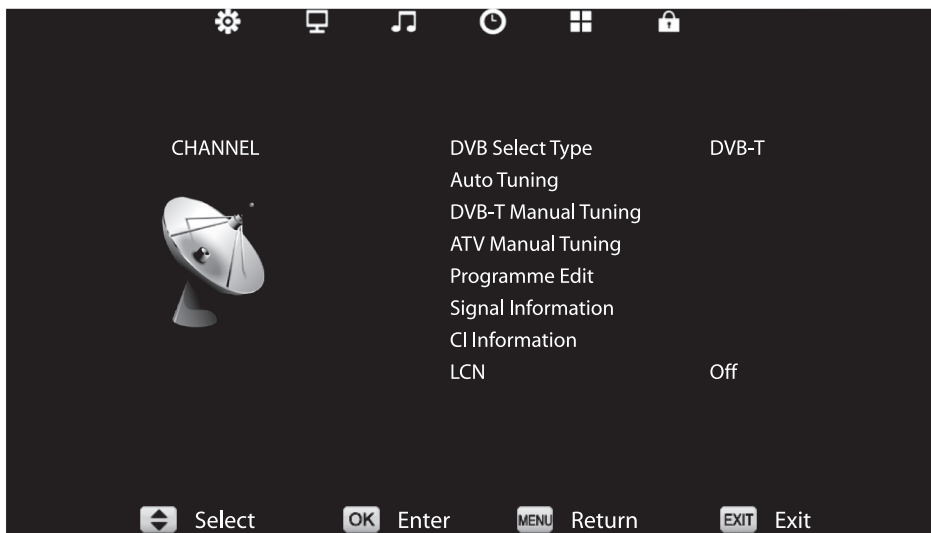

Press ▲▼ button to select Auto Tuning/DVB-T Manual Tuning/ATV Manual Tuning/Programme Edit/Signal Information/CI information menu. Press OK button to select specific submenu. Press Exit button to exit.

### Auto Tuning

Press ▲▼ button to select Auto Tuning, and then press OK button to enter submenu.

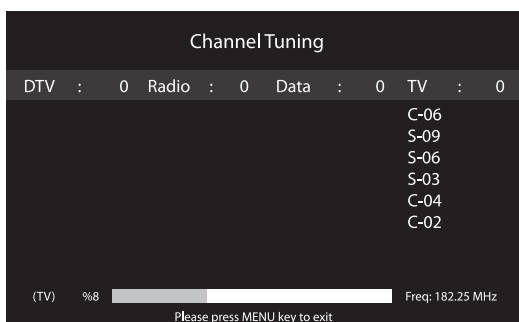
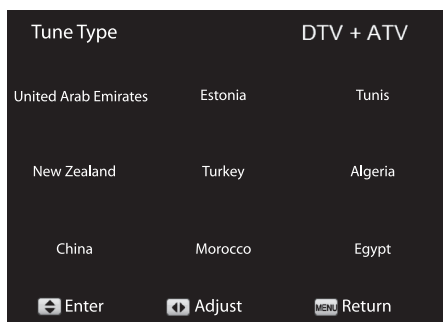

### Country

Press ▲▼ button to select Country, and then press ◀▶ button to select Portugal/Spain/UK etc.

### Tune Type

Press ▲▼ button to select Tune Type, and then press ◀▶ button to select DTV/ATV/ATV+DTV.

Press OK button to enter Auto channel Tuning.

Press MENU button to exit Auto channel Tuning.

**\*\*NOTE: This page is Optional**

### DVB-T Manual Tuning

Press ▲▼ button to select DVB-T Manual Tuning, and then press OK button to enter submenu. Press ◀▶ button to select channel.

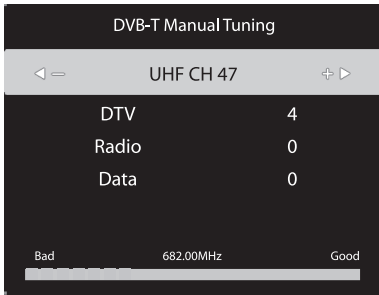

#### Return

Press MENU button to return.

#### Search

Press OK button to search.

### ATV Manual Tuning

Press ▲▼ button to select ATV Manual Tuning, and then press OK button to enter submenu.

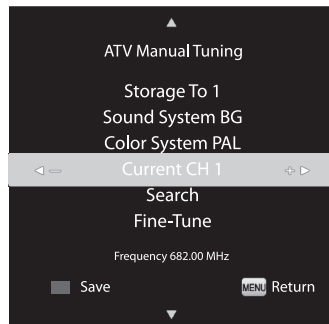
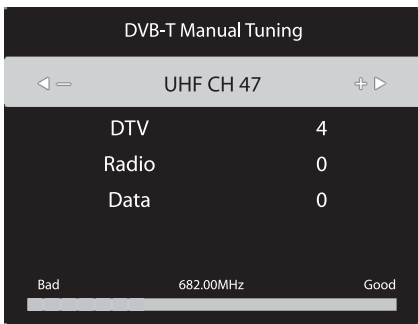

#### Program No.

Press ▲▼ button to select Program No., and then press ◀▶ button to select Program number.

#### Color System

Press ▲▼ button to select Color System, and then press ◀▶ button to select AUTO/PAL/SECAM.

#### Sound System

Press ▲▼ button to select Sound System, and then press ◀▶ button to select L/DK/BG/I.

#### AFC

Press ▲▼ button to select AFC, and then press ◀▶ button to select On/Off.

#### Fine-Tune

If set AFC Off, press ▲▼ button to select Fine-Tune, and then press ◀▶ button to set.

#### Search

Press ▲▼ button to select Search, and then press ◀▶ to search.

#### Save

Press red button to save. Press MENU button to return.

**\*\*NOTE: This page is Optional.**

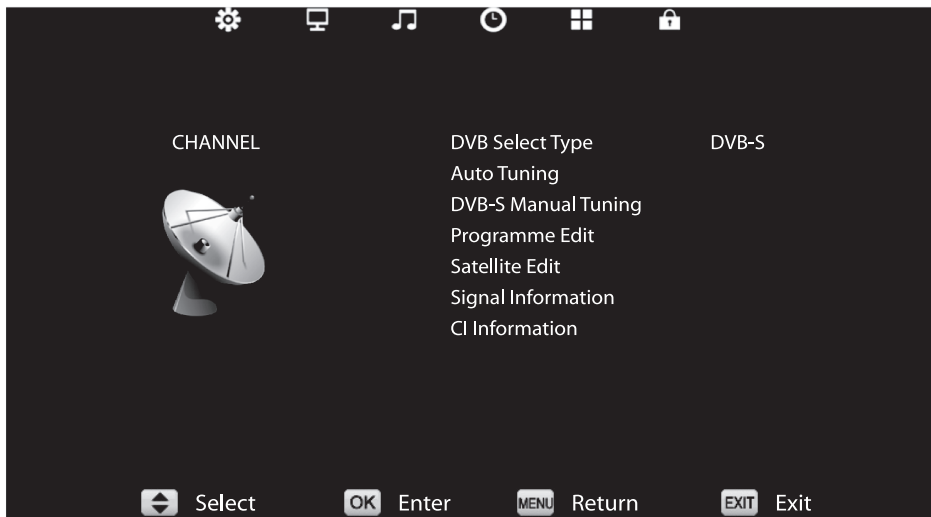

User can select Satellite or frequency by ◀▶ button on remote. Also user can type the frequency number using keypad on remote.

### Automatic Tuning

For Automatic Tuning use ▲▼ key on remote and select “Automatic Tuning” setting, than pres “OK” buton.

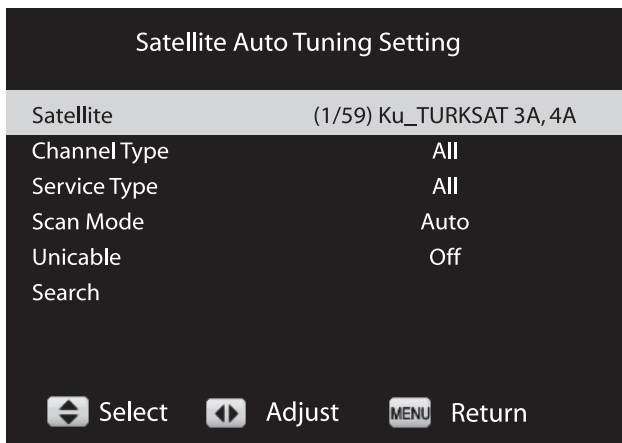

**NOTE: This page is Optional**

### Satellite

To select the satellite press OK button and select the satellite from the ▲ ▼ list.

### Channel Type

To select the channel type press ◀▶ buttons.

### Service Type

To select the service type press ◀▶ buttons.

### Scan Mode

To select the scan mode press ◀▶ buttons.

### Unicable

To adjust the unicable press OK button.

### Search

Press OK button to search.

### DVB-S Manual Tuning

DVB-S Manual Tuning

Satellite	(1/59)Ku_TURKAT 3A, 4A
Transponder	(1/72)11054 V 30000
Unicable	Off
Network Scan	Off
Channel Type	All
Service Type	All

Search

DTV	0
Radio	0
Data	0

Quality

Strength

◀ Select    OK Enter    MENU Return

Select TV Connection/ Satellite, DVB-S Manual Tuning than press “OK” button. “EXIT” button will cancel automatic search.

**NOTE: This page is Optional**

► **Unicable**

Enter submenu with **OK** button to adjust unicable .

► **Network Scan**

To make network scan active, press ◀▶ buttons.

► **Channel Type**

To select the channel type, press ◀▶ buttons.

► **Service Type**

To select the service type, press ◀▶ buttons.

► **Search**

To begin the channel search, press **OK** button.

**Satellite Edit**

To select the satellite edit, press ▲▼ buttons and then, press **OK** button to enter the submenu.

**SATELLITE**

To make operation in the menu, press ▲▼ buttons and select the satellite that you want to edit with **OK** button. Save with the **RED** button after the edit operation is completed.

Satellite		
(01/59)	Ku_TURKSAT 3A,4A	042.0 E
(02/59)	Ku_HOTBIRD 13E	013.0 E
(03/59)	Ku_ASTRAS 19,2E	019.2 E
(04/59)	Ku_ASTRAS 2A,2B,2D	028.2 E
(05/59)	Ku_ASTRAS 1E,1G,3A	023.5 E
(06/59)	Ku_NILESAT 101, 10	007.0 W
(07/59)	Ku_EUTELSAT W3A	007.0 E
(08/59)	Ku_EUTELSAT W1	010.0 E
(09/59)	Ku_BADR-2,3,4/EURO	026.0 E
(10/59)	Ku_EUTELSAT SESAT	036.0 E

■ Delete Satellite   ■ Edit Satellite   ■ Add Satellite  
◀ Select   OK OK   MENU Return

**NOTE: This page is Optional**



## ☐ CABLE MODE

### Channel Menu

Press ▲ ▼ button to select DVB Select Type/Auto Tuning/DVB-C Manual Tuning/ATV Manual Tuning/Programme Edit/Signal Information/CI information/LCN menu. Press OK button to select specific submenu. Press Exit button to exit.



### Auto Tuning

Press ▲ ▼ button to select Auto Tuning, and then press OK button to enter submenu.

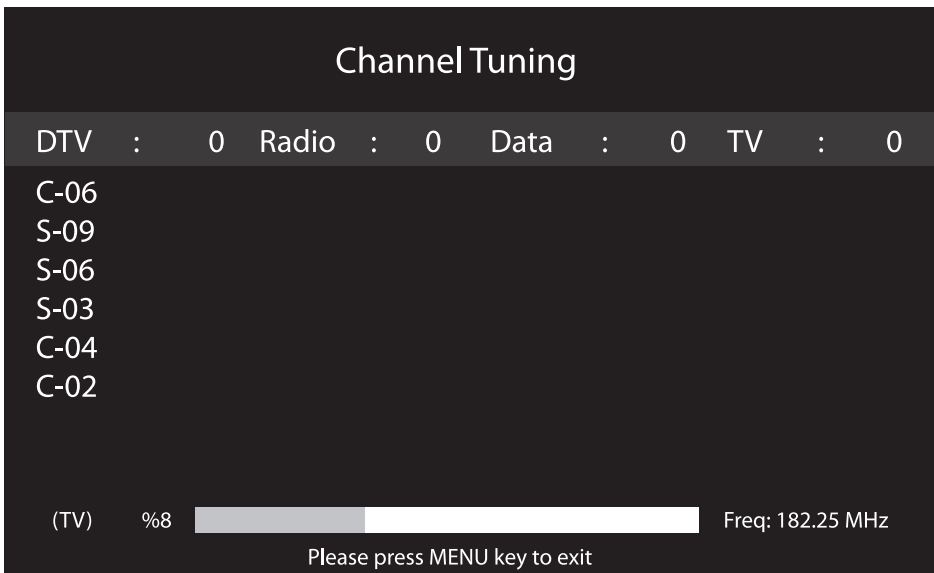

**\*\*NOTE: This page is Optional**

### Country

Press ▲▼ button to select Country, and then press ◀▶ button to select Portugal/Spain/UK etc.

### Tune Type

Press ▲▼ button to select Tune Type, and then press ◀▶ button to select DTV/ATV/ATV+DTV.

### Scan Mode

If Tune Type is DTV/ATV+DTV, press ▲▼ button to select Scan Mode, and then press ◀▶ button to select Full/Network Scan.

### Network ID/Frequency/Symbol Rate

If Scan Mode is Network Scan, press ▲▼ button to select Network ID/Frequency/Symbol Rate, and then press button to set.

### Search

Press OK button to enter Submenu. Press MENU button to exit. And then press ◀▶ button to select Yes/On..

### Return

Press MENU button to return.

## DVB-C Manual Tuning

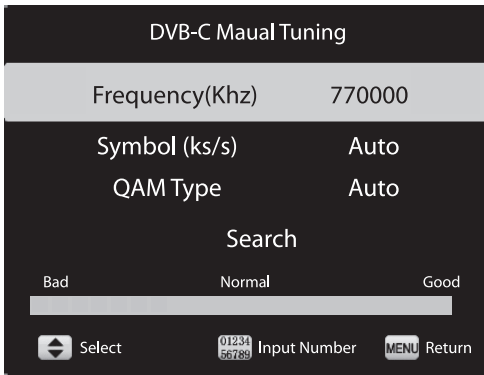

### Frequency

Press ▲▼ button to select Frequency, and then press ◀▶ or digital button to set.

### Symbol

Press ▲▼ button to select Symbol, and then press ◀▶ or digital button to set.

### QAM Type

Press ▲▼ button to select Symbol, and then press ◀▶ button to set.

### Search

Press OK button to begin to search.

**NOTE: DVB-C items is Optional.**

**\*\*NOTE: This page is Optional**

## Programme Edit

Press ▲▼ button to select Programme Edit, and then press OK button to enter submenu.

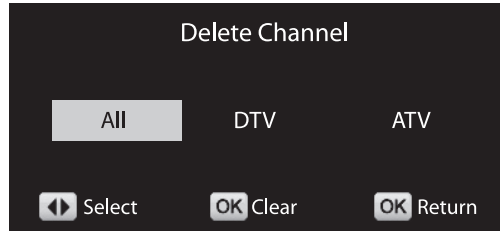
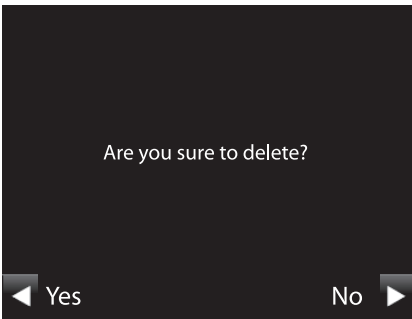
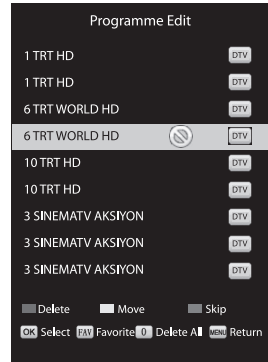
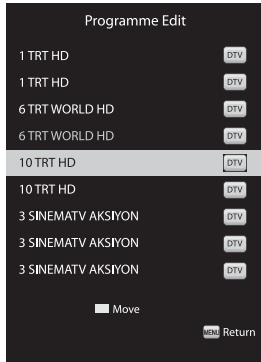
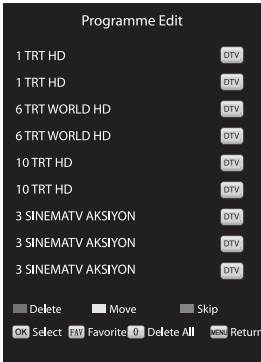

### Delete

Press ▲▼ button to select channel you want to delete, and then press red button to enter Submenu.  
Press ◀▶ button to select Yes/No.

### Move

Press ▲▼ button to select channel you want to move, and then press yellow button to enter Submenu.  
Press ▲▼ button to select the position.

### Skip

Press ▲▼ button to select channel you want to skip, and then press blue button to enter Submenu.

### Rename

Press ▲▼ button to select channel you want to rename, and then press green button to set.

### Delete All

Press 0 button to enter Submenu and then press ◀▶ to select ALL/DTV/ATV, press OK to clear.

### Select

Press ▲▼ button to select channel you want to select, and then press OK button to begin display.

### Return

Press MENU button to return.

### Save

Press red button to save.

**\*\*NOTE: This page is Optional.**

**Signal Information**

Press ▲▼ button to select Signal Information, and then press OK button to enter submenu and then you can see signal information in detail. Press MENU button to return.

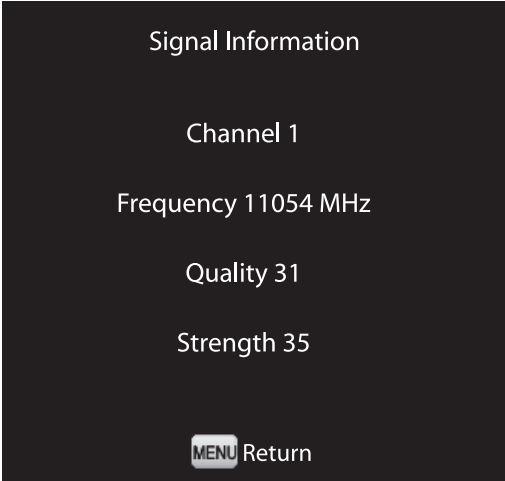

**Channel list**



If you are watching program, press OK button to enter Submenu and then you can see the Channel List.

**Return**

Press MENU button to return.

**\*\*NOTE: This page is Optional.**

## □ PROGRAMME GUIDE (EPG)

PROGRAMME GUIDE

6 TRT WORLD HD
02 May 2016 07:44



02 May 2016      12:30 - 14:00

No Information

Channel Name	Time	Programme
1 TRT HABER HD	12:30-14:00	52. Cumhurbaşkanlığı Türkiye Bisiklet Turu(Özet)
2 TRT SPOR HD	14:00-14:25	İşitme Engelliler Spor Bülteni
3 TRT BELGESEL HD	14:25-14:30	Hava Durumu

Record
Display
Schedule
Remind
P+- Page Up/Down
OK Select

Move View
Pre Day
Next Day

To open the programme guide, press **EPG** button. Press **▲ ▼** buttons to display the channel information. To change the channel, press **OK** button.

### Record

Press **RED** button to create record. To operate in the drop-down menu, use **▲ ▼** and **◀▶** buttons.

### Display

Press **GREEN** button for detailed information.

### Schedule

Press **YELLOW** button to open the schedule.

Schedule List

6 TRT WORLD HD
02 May 2016 07:44

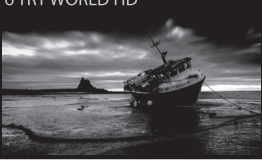

★	🔊	Time	Date	Programme Title	Channel Name	
★	🔊	14:00-14:25	Mon 02 May	İşitme Engelliler Spor Bülteni	476 TRT SPOR HD	
★	🔊	...	...	...	...	
★	🔊	...	...	...	...	
★	🔊	...	...	...	...	
★	🔊	...	...	...	...	
★	🔊	...	...	...	...	

Delete
Schedule List

### Remind

To create remind, press **BLUE** button. To operate in the drop-down menu, use **▲ ▼** and **◀▶** buttons.

## □ RECORD LIST

Record List	Programme
1 TRT HD	Date 2016/03/17
1 TRT HD	Tme 11:15:55
6 TRT WORLD HD	Time 00:00:07
6 TRT WORLD HD	Channel 1 TRT HD
10 TRT HD	Program(s) 1 TRT HD
10 TRT HD	
3 SINEMATV AKSIYON	
3 SINEMATV AKSIYON	
3 SINEMATV AKSIYON	
Delete	Info
Select	Index

To open the record list menu, press **PLAY** button.

### Delete

Press **RED** button to delete the record.

### Information

For the record information press **GREEN** button.

### Select

To play the record, press **OK** button.

### Index

Press **BLUE** button to change the sort type.

## □ PICTURE MENU

Press **MENU** button to display main menu. Select the picture option by pressing ◀▶ buttons and press **OK** button. To select the submenu which you will operate in picture menu, press ◀▶ buttons and then press **OK** button. After your operation is completed in the submenu press **MENU** button to go to the previous menu, press **EXIT** button to exit from the menu.

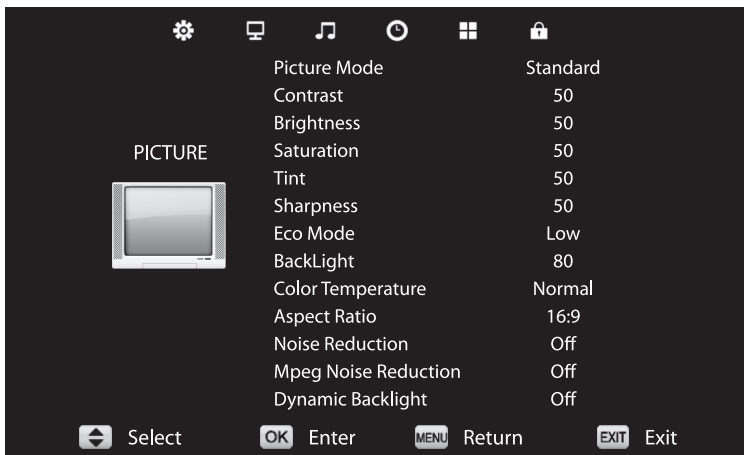

You can enter the OSD menu by pressing **MENU** button on the remote and you can enter the Picture menu by using ▲▼ buttons. Press **OK** button to operate in the Picture menu, press **MENU** button on the remote to go back to the main menu again.

### Picture Mode

Press **OK** button firstly. By using ▲▼ buttons, select one of the options displayed on the screen and confirm with **OK** button. You can use **MENU** button to go back. When you select the Picture mode as "User", you can change the Contrast, Brightness, Color and Sharpness settings.

#### Contrast

You can adjust the Contrast level by using ◀▶ buttons.

#### Brightness

You can adjust the Brightness level by using ◀▶ buttons.

#### Saturation

You can adjust the Saturation level by using ◀▶ buttons.

#### Tint

You can adjust the Tint by using ◀▶ buttons.

#### Sharpness

You can adjust the Sharpness level by using ◀▶ buttons.

#### Eco Mode

Use ◀▶ keys to adjust Eco Mode level.

#### Color Temperature

You can adjust the Color Temperature by selecting Normal, Cold or Warm options with ◀▶ buttons.

#### Aspect Ratio

You can adjust the Aspect Ratio by using ◀▶ buttons.

#### Noise Reduction

You can adjust the Noise Reduction by using ◀▶ buttons.

#### MPEG Noise Reduction

You can adjust the MPEG Noise Reduction filter by using ◀▶ buttons.

#### Dynamic Backlight

You can adjust the Dynamic Backlight by using ◀▶ buttons.

## □ SOUND MENU

Press **MENU** button to display main menu. Select the sound option by pressing ◀▶ buttons and press **OK** button. To select the submenu which you will operate in sound menu, press ◀▶ buttons and then press **OK** button. After your operation is completed in the submenu press **MENU** button to go to the previous menu, press **EXIT** button to exit from the menu.

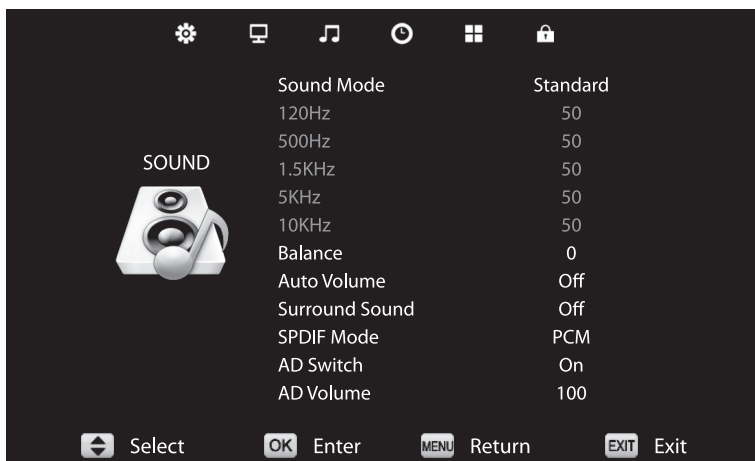

### Sound Mode

Press OK button firstly. By using ▲▼ buttons, select one of the options displayed on the screen and confirm with OK button. You can use MENU button to go back. When you select the Sound mode as "User", you can change the equalizer settings.

#### 120Hz/500Hz/1.5KHz/5KHz/10KHz

If Sound mode is "User", press ◀▶ buttons to select 120Hz/500Hz/1.5KHz/10KHz and then press OK button to enter the submenu.

#### Balance

To adjust the Right/Left balance press OK button firstly. Then by using ◀▶ buttons you can make the sound balance adjustment between the right and left speaker.

#### Auto Volume

Auto Volume function is used for avoiding sound imbalance while zapping between channels which have different sound levels.

#### Surround Sound

You can adjust the Surround Sound by selecting On or Off options with ◀▶ buttons.

#### SPDIF Mode

To take coaxial sound output you should adjust SPDIF Mode. Press OK button to adjust the SPDIF mode firstly. Then select one of the Auto/PCM/Off options by using ◀▶ buttons.

#### AD Switch

You can adjust the AD Switch by selecting On, Off options with ◀▶ buttons.

#### AD Volume

You can adjust the AD Volume by using ◀▶ buttons.



## □ TIME MENU

Press **MENU** button to display main menu. Select the time option by pressing ◀▶ buttons and press **OK** button. To select the submenu which you will operate in time menu, press ◀▶ buttons and then press **OK** button. After your operation is completed in the submenu press **MENU** button to go to the previous menu, press **EXIT** button to exit from the menu.

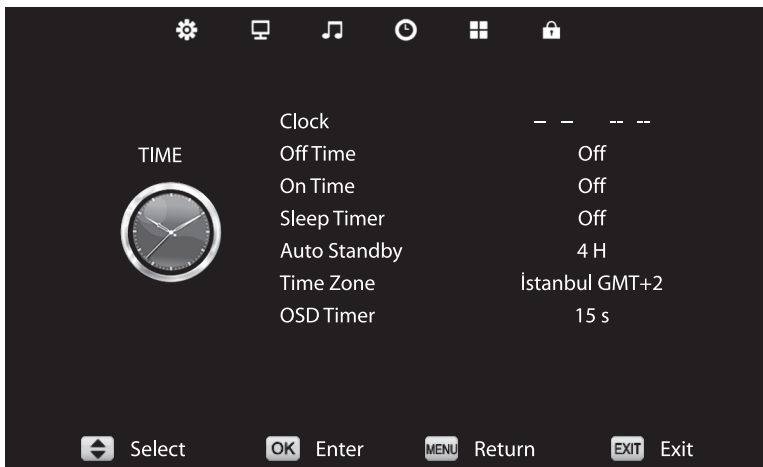

### **Clock** \_ \_

To adjust the date and clock of the TV, you should select this mode and press **OK** button. By using ▲▼ buttons, you can enter the date information into the first line, month information into the second line, year information into the third line, clock information into the fourth line and minute information into the fifth line.

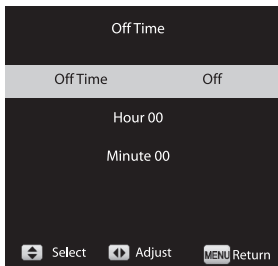

### **Off Time**

You can make the Off Time option active by selecting this mode after you adjust the Off Time value.

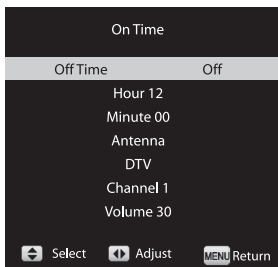

### **On Time**

You can make the On Time option active by selecting this mode after you adjust the On Time value.

### Sleep Timer

To adjust the Sleep Timer press OK button firstly and then select the sleep time by pressing ▲▼ buttons.

### Time Zone

It is used to adjust the time zone which you reside. You can adjust the Time Zone by pressing OK button and then ▲▼ buttons.



### Auto Standby

It is used for making the device to operate in Auto Standby mode. You can select the Auto Standby by pressing OK button and then ▲▼ buttons.

### OSD Timer

It is used to adjust the time in which the menu is active.

## □ LOCK MENU

Press **MENU** button to display main menu. Select the lock option by pressing ◀▶ buttons and press **OK** button. To select the submenu which you will operate in lock menu, press ◀▶ buttons and then press **OK** button. After your operation is completed in the submenu press **MENU** button to go to the previous menu, press **EXIT** button to exit from the menu.

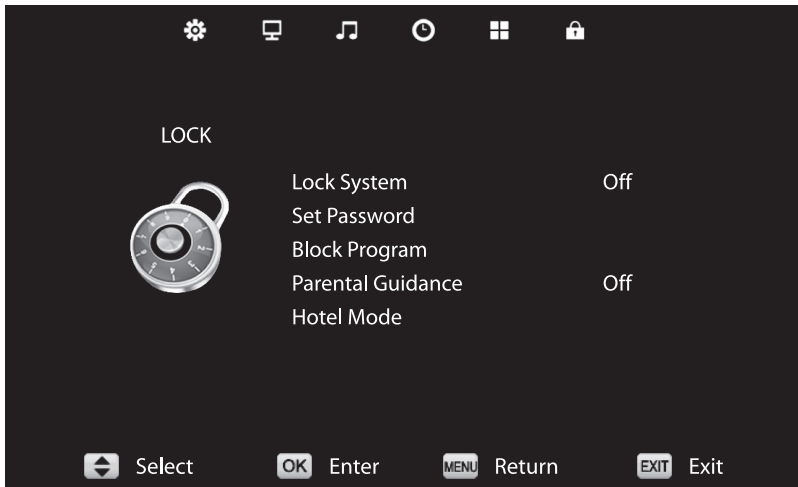

### Lock System

When you press the OK button after using ▲▼ buttons, the options below will be active: (The beginning password is set as "0000").

### Set Password

By pressing OK button you can enter the submenu and create a new password.

### Block Program

Select the Block Program by using ▲▼ buttons and press OK button. Block Program submenu will be opened. Select the programme which you want to block by using ▲▼ buttons and block the programme by pressing green button on the remote. It is necessary to enter the password which you set before to unlock. Press OK button to save the settings after you complete the operation.

### Parental Guidance

Select the Parental Guidance by using ▲▼ buttons and press OK button.

### Hotel Mode

Select the Hotel Mode by using ▲▼ buttons and press OK button.

## OPTION MENU

Press **MENU** button to display main menu. Select the option settings by pressing ◀▶ buttons and press **OK** button. To select the submenu which you will operate in option menu, press ◀▶ buttons and then press **OK** button. After your operation is completed in the submenu press **MENU** button to go to the previous menu, press **EXIT** button to exit from the menu.



### OSD Language

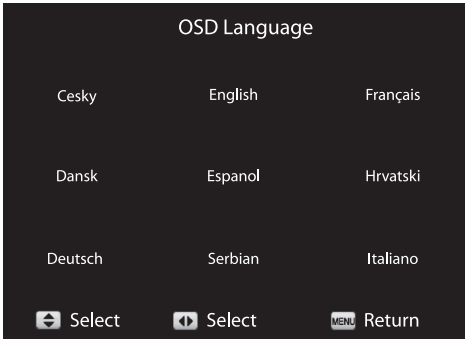

Select OSD Language by using ▲▼ buttons and press **OK** button. Select the language which you want with ▲▼ or ◀▶ buttons and press **OK** button.

### Audio Languages

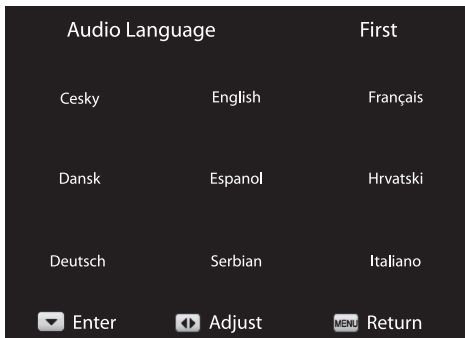

Select Audio Languages by using ▲▼ buttons and press **OK** button. Select the language which you want with ▲▼ or ◀▶ buttons and press **OK** button.

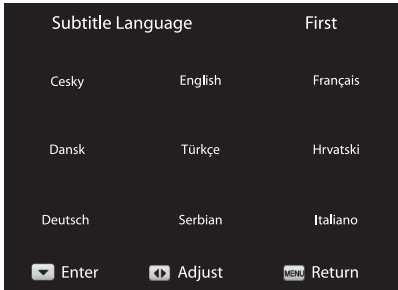

### Subtitle Languages

Select Subtitle Languages by using ▲ ▼ buttons and press **OK** button. Select the language which you want with ▲ ▼ or ◀ ▶ buttons and press **OK** button.

### Hearing Impaired

It is for selecting the subtitles which are prepared for hearing impaired people by using ▲ ▼ buttons.

### PVR File System

Select PVR File System by using ▲ ▼ buttons and press **OK** button to display submenu.

### Channel List

Press **OK** button to load channels from USB or to load channels into USB.

### Software Update (USB)

Press **OK** button to update software from USB.

### Factory Settings

Select reset by using ▲ ▼ buttons to go to the factory settings and press **OK** button. To confirm the warning menu press ◀ button.

### HDMI CEC

The only one remote control can control the devices connected the TV via HDMI connection. (Satellite receiver, DVD player). To activate this menu, press the **OK** button.

### Advanced Settings

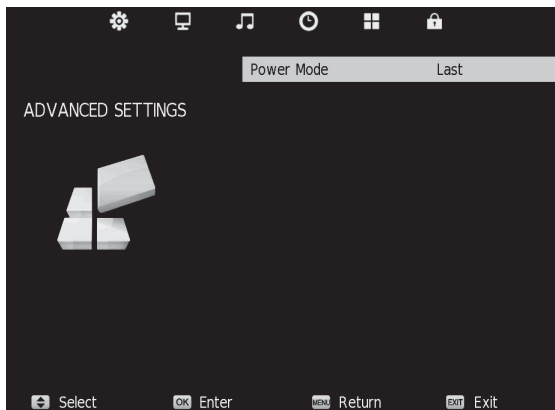

Select the advanced settings by using ▲ ▼ buttons. When you press the **OK** button, the password screen is displayed. **(This password is same with the system lock password)**. After you enter the password you can select the desired mode by using ▲ ▼ or ▲ ▼ and you can change the settings of the mode by selecting **OK** button in the menu.

### Power Mode

When the power mode is set as "On", if you make power off and power on respectively, TV is turned on by itself.

When the power mode is set as "Off", if you make power off and power on respectively, TV goes to standby mode and you should press the "POWER" button to turn on the TV.

When the power mode is set as "Last", if you make power off and power on respectively, TV displays the last screen before it turned off. It means that if the TV is "On" before it turned off, it will be on again and vice versa.

## PVR File System

Press ▲▼ button to select PVR File System, and then press **OK** button to enter submenu .

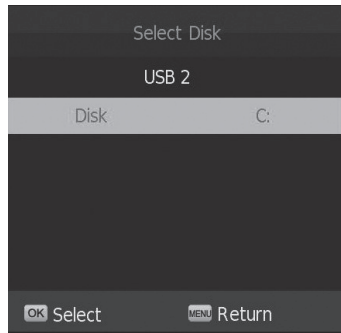
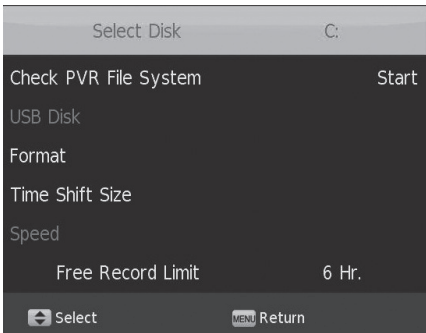

### Select Disk

Press ▲▼ button to select Select Disk, and then press **OK** button to enter Submenu. Press ▲▼ button to select USB/Disk.

### Check PVR File System

Press ▲▼ button to select Check PVR File System and then press **OK** button to begin check.

### Free Record Limit

Press ▲▼ button to select Format and then press ◀▶ button to set.  
Press **MENU** button to return.

### Format

Press ▲▼ button to select Format, and then press **OK** button to enter Submenu.  
Press ◀▶ button to select PVR File System Type and then press ◀▶ button to set.  
Press ◀▶ button to select PVR File System Size and then press ◀▶ button to set.

### Restore Factory Default

Press ▲▼ button to select Restore Factory Default and then press **OK** button to enter submenu. Press ◀▶ button to select Yes/No.

**\*\*NOTE: PVR File System items is Optional.**

## □ USB MODE

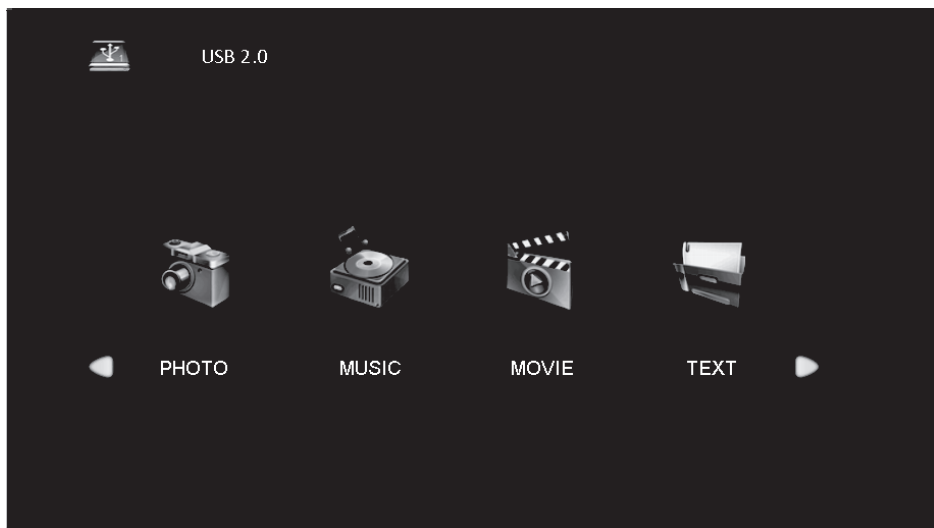

Press meun button to show Photo, Music, Movie, File. Press ◀▶ button to choose specific menu and the adjustable value. In the submenu, press ▲▼ or ◀▶ button to choose menu item.

### Photo Show

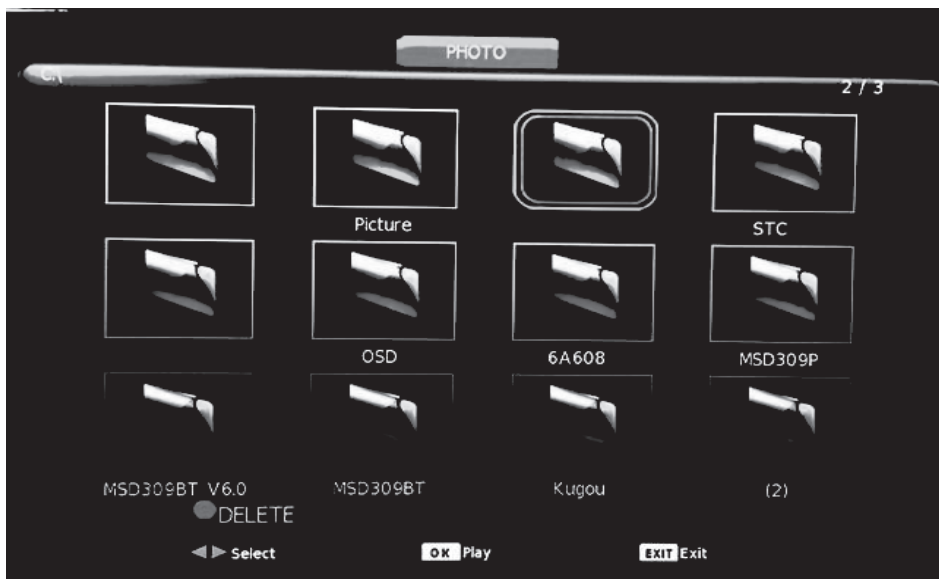

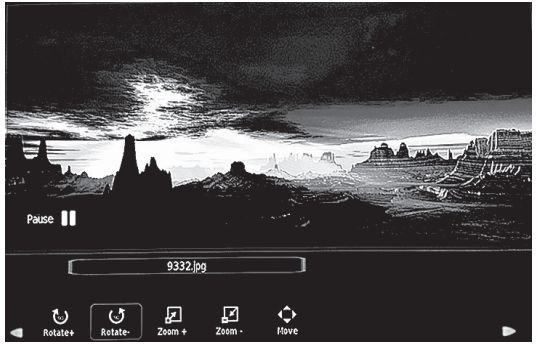

1. Insert USB Port to USB entry.
2. Press ▲▼ or ◀▶ to select photo, and then OK button to enter submenu.
3. Select C:\, press OK button to enter submenu.
4. Select the specific photo, and press OK button to confirm.
5. Press ▶|| button to play, and OK button to show function menu. Press |◀◀ button to play the previous one, ▶▶| to play the next one.
6. Press EXIT button to play.

### Music Play

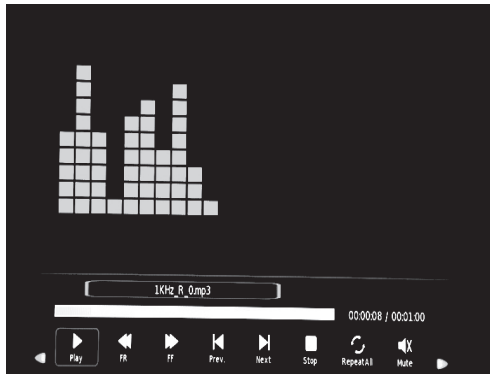
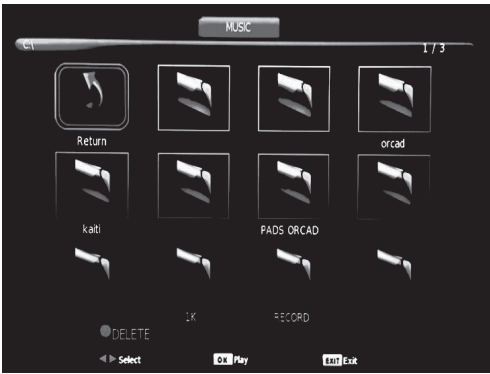

1. Insert USB Port to USB entry.
2. Press ▲▼ or ◀▶ to select photo, and then OK button to enter submenu.
3. Select C:\, press OK button to enter submenu.
4. Select the specific photo, and press OK button to confirm.
5. Press ▶|| button to play, and OK button to show function menu. Press |◀◀ button to play the previous one, ▶▶| to play the next one.
6. Press EXIT button to play.



## Movie Play

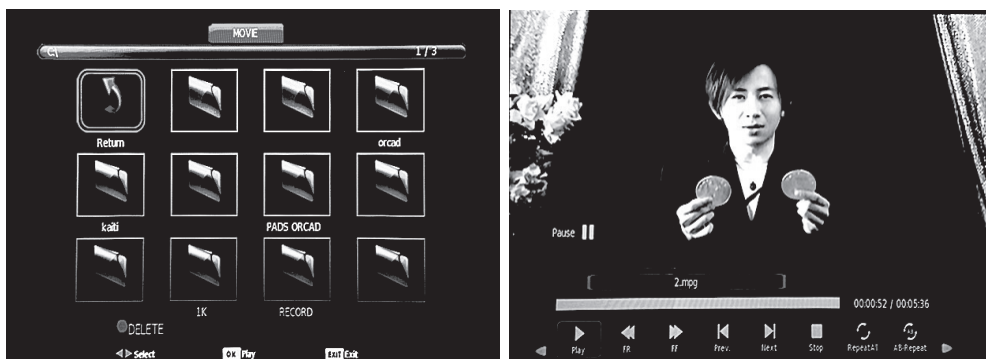

1. Insert USB Port to USB entry.
2. Press ▲▼ or ◀▶ to select photo, and then OK button to enter submenu.
3. Select C:\, press OK button to enter submenu.
4. Select the specific photo, and press OK button to confirm.
5. Press ▶▶ button to play, and OK button to show function menu. Press ◀◀ button to play the previous one, ▶▶ to play the next one.
6. Press EXIT button to play.

## File Show



1. Insert USB Port to USB entry.
2. Press ▲▼ or ◀▶ to select photo, and then OK button to enter submenu.
3. Select C:\, press OK button to enter submenu.
4. Select the specific photo, and press OK button to confirm.
5. Press ▶▶ button to play, and OK button to show function menu. Press ◀◀ button to play the previous one, ▶▶ to play the next one.
6. Press EXIT button to play.

## □ TROUBLESHOOTING

---

You may solve most of the problems you may face with your TV by referring to the following troubleshooting list.

### **No picture, no sound**

1. Check whether the fuse or breaker works properly.
2. Check the wall plug by plugging another device whether it is working or not.
3. There may be a loose contact between the power cord and the wall plug.
4. Check the signal source.

### **No colour**

1. Change the colour system.
2. Adjust saturation.
3. Try another channel. The program received can be in black and white.

### **Remote control not working**

1. Change the batteries.
2. The batteries may be inserted improperly.
3. The plug of your device may be pulled out

### **No picture, normal sound**

1. Adjust brightness and contrast.
2. There may be a broadcast problem.

### **Normal picture, no sound**

1. Increase the volume by pressing VOL+
2. Sound setting was muted, press MUTE button to change.
3. Change the sound system
4. There may be a broadcast problem.

### **There are irregular waves**

This problem generally occurs due to signal Interference arising from some devices around such as a car, a fluorescent lamp or a hair dryer, etc. Adjust the antenna in a way that will minimise the signal interference.

### **Black Screen in VGA mode**

Your TV may not be supporting the resolution set by the PC. Use the best resolution setting or other standard resolution settings of the Windows system.

### **Picture noise and Signal interference**

If the antenna has been placed at a frontier zone, there may be picture loss as noisy pixels. If the signal is too weak, a special antenna should be needed to Install to increase the signal reception power.

1. Adjust the location and direction of your portable or fixed antenna
2. Check antenna connections.
3. Adjust fine tuning.
4. Try another channel. There may be a broadcast problem.

### **Shaded picture**

Shaded picture arises from the reception of two reflection of TV signal. One of them is the directly receiving signal and the other is the one reflected from high buildings, hills or other objects. To change the location and direction of the antenna may improve signal reception.

### **Radio frequency interference**

In this type of signal interference generally running waves or vertical lines occur, and in some cases picture contrast decreases. Find the radio frequency causing signal interference and remove it.

### **Freeze and mosaic on display**

The signal strength of the channel may be low or the dish antenna may not be receiving satellite signals properly. Try other channels, if the other channels have a problem, the dish may not be positioned correctly. Depending on the satellites used, the dish antenna should be relocated, not to obstruct the satellite signals, the dish should not be placed close to the tall building, the tree, etc.,

**NOTE:** In very cloudy and stormy weather, satellite signals are weakened, so there may be problems such as freezing in the image, not getting the image. This problem is independent of television.

## □ TECHNICAL SPECIFICATIONS

<b>OSD LANGUAGE</b>	30 OSD LANGUAGES			
	English, German, French, Dutch, Bulgarian, Polish, Russian, Czech, Croatian, Hungarian, Romanian, Slovak, Turkish, Greek, Lithuanian, Serbian, Arabic, Persian, Macedonian, Albanian, Italian, Portuguese, Spanish, Danish, Norwegian, Slovene, Swedish, Kurdish, Bosnisch, Lets			
<b>PANEL</b>	Panel Type	LED		
	Luminance	300 cd/m2 (Typ)		
	Max Resolution	1920x1080		
	Viewing Angle	178°		
<b>TV</b>	ATV (optional)	Receiving Range	48.25MHz ~ 863.25MHz	
		Input Impedance	75Ω	
		Video System	PAL, SECAM	
		Sound System	BG, DK, I, L, NICAM/A2	
		Max Storage Channels	100	
	DVB-C (optional)	Modulation	QPSK:16QAM,64QAM,32QAM,128QAM, 256QAM	
		Video System	MPEG-2MP@ML,MPEG-2 MP@HL,H.264,H.265	
		Audio System	MPEG1/2 Layer I and II	
		Receive Channel	AC-3, DD/DD+(Option& need license)	
	DVB-T (optional)	Modulation	COFDM 2K/8K, QPSK,16QAM,64QAM	
		Video System	MPEG-2MP@ML,MPEG-2 MP@HL,H.264,H.265	
		Audio System	MPEG1/2 Layer I and II	
		Receive Channel	AC-3, DD/DD+(Option& need license)	
	DVB-T2 (optional)	Modulation	Compliant with EN302755V1.3.1 COFDM: 1K to 32k; SupportT2-Lite,code rate: 1/3,2/5;QPSK: 16QAM,64QAM,256QAM Bandwidth:6,7,8MHz;Guard Interval: 1/128--1/4;Code rate:1/2,3/5,2/3,3/4,4/5,5/6SP: PP1 to PP8	
		Video System	MPEG-2MP@ML,MPEG-2 MP@HL,H.264,H.265	
		Audio System	MPEG1/2 Layer I and II	
	DVB-S/S2 (optional)	Modulation	COFDM 2K/8K, QPSK,8PSK	
		LNB Power	Auto/13V/18V/OFF Out put 350mA@Max	
		LNB Switch Control	22KHz	
		DISEqC Version	1,0 / 1,1 compatible	
Video System		MPEG-2MP@ML,MPEG-2 MP@HL,H.264,H.265		
Audio System		MPEG1/2 Layer I and II		
Receive Channel		AC-3, DD/DD+(Option& need license)		
<b>VIDEO INPUT</b>	HDMI	480i, 480p, 576i, 576p, 720p, 1080i, 1080p		
	Component	480i, 480p, 576i, 576p, 720p, 1080i, 1080p		
	SCART	CVBS & RGB		
	AV	Video System	PAL/NTSC/SECAM	
		Video Level	1.0 V <sub>r</sub> ±5%	
<b>AUDIO INPUT</b>	AV/Component Audio	Mini RCA Input	0,2 ~ 2.0 V <sub>rms</sub>	
<b>AUDIO OUTPUT</b>	Frequency Response	100Hz~15KHz @±3dB (1KHz, 0dB reference signal)		
	Max Output Power	2×8W(8Ω) THD+N<10%@1KHz for Loudspeaker	2×8mW(32Ω) THD+N<10%@1KHz for Headphone	
<b>COMB FILTER</b>	3D			
<b>DEINTERLACE</b>	3D			
<b>WEAK SIGNAL ENHANCEMENT</b>	YES			
<b>NOISE REDUCTION</b>	YES			
<b>HOTEL MODE</b>	YES			
<b>KEY FUNCTION</b>	STANDBY			
<b>TERMINALS</b>	INPUT	DTV & ATV (optional)	1 × IEC-Connector	
		Satellite TV (optional)	1 × F-Connector	
		USB	1 × USB Slot	
		HDMI	2 × HDMI Connector	
		Component / AV Audio	1 × Mini RCA Connector (Black)	
		Component / AV Video	1 × Mini RCA Connector (Black)	
		SCART	1 × SCART Connector (Black)	
		CI Slot (optional)	1 × CI Slot (Black)	
	OUTPUT	SPDIF Coaxial	1 × RCA Connector (orange)	
		Headphone (Earphone)	1 × Mini RCA Connector (Black)	

## □ PRODUCT FEATURES

<b>Model Name</b>	<b>NF4012</b>
<b>Display screen</b>	102 cm
<b>Voltage</b>	180-240 V AC
<b>Frequency</b>	50/60 Hz
<b>Power consumption</b>	77W
<b>Product Dimensions</b>	With Stand: 991,79 x 20,16 x 58,41
(cm) (L x W x H)	Without Stand: 91,79 x 8,62 x 53,77

### Accessories

1 Piece Remote Control

1 Piece User Manual

2 Pieces Battery

### 40" STAND INSTALLATIE DIAGRAM

1- Place the stands into the slots under the TV.

2- Fasten the stands to the TV with 2 pieces of M4x25 YHB and 2 pieces of M5x25 YHB screw.

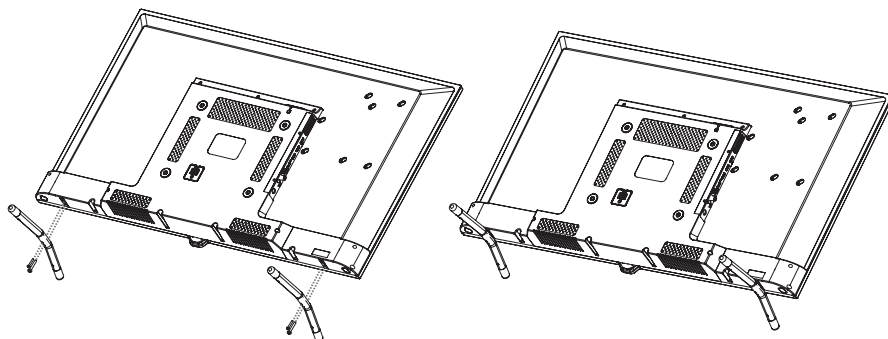



• Propriétés de l'appareil	3
• Notices de Sécurité	4
• Ensemble de Touches et Connexions Arrières	7
• Le fonctionnement de l'appareil	8
• Les Fonctions des touches avec Télécommande	9
• Installation primaire	10
• Sélection de la Source d'entrée	11
• Mode d'Antenne	11
• Menu de Chaîne	12
• Guide de programme	20
• Liste Enregistrée	21
• Menu de Schémas	22
• Menu d'Audio	23
• Menu de Temps	24
• Menu de Clé	26
• Menu de Réglage	27
• Système Dossier PVR	28
• Mode USB	30
Show photo	30
Show musique	31
Show Film	32
Show Dossier	32
• Elimination de problème	33
• Spécifications Techniques	34
• Schéma d'Installation	36

### CHER CLIENT

Veillez s'il vous plait lire attentivement le manuel d'utilisation avant de continuer. L'appareil possède les propriétés suivantes:

- Télécommande avec fonction complète
- Affichage de tous les menus et commandes pour toutes les opérations réalisées sur l'écran (Sur l'image de l'écran)
- Support de menu OSD multilingue
- 100 Mémoires de chaîne analogue (**Optionnel**)
- Sélection de recherche automatique
- Temps d'OUVERTURE/FERMETURE programmable
- Stand-by automatique après la diffusion
- Format d'image automatique Automatique , 4:3, 16:9, Zoom 1 ou Zoom 2) définition
- Télétex rapide à mémoire de 1000 chaînes
- Connexion digitale avec entrée de HDMI
- Lecture des dossiers d'audio,d'image et de film par l'entrée USB
- 4000 mémoires de chaîne digitale (**Optionnel**)
- Module CI
- Entrée AV
- Sortie YPbPr
- Entrée du Scart
- Sortie Casque de musique
- Sortie audio numérique SPDIF
- DVB T2/C (**Optionnel**)
- DVB T2/C/S2 (**Optionnel**)
- DVB S2 (**Optionnel**)

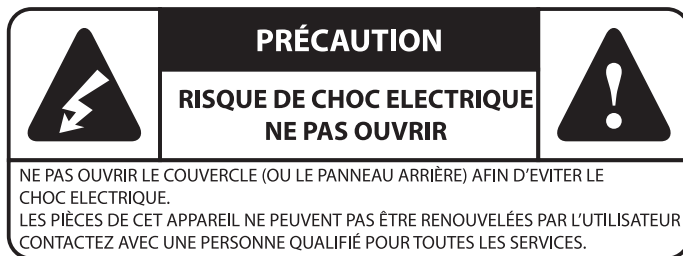

Cette symbole est utilisée pour le but d'avertir à cause des pièces non isolées de l'appareil contre le risque de choc électrique.



Cette symbole est utilisée pour avertir l'utilisateur sur les consignes d'entretien (services) et de fonctionnement importantes inclus dans le manuel d'utilisation.

- Avant de brancher votre appareil, assurez-vous que la tension électrique de votre domicile correspond à celle indiquée sur la plaque signalétique de l'appareil.
- Les pièces de l'appareil sont résistantes à la chaleur. La température ambiante maximale ne doit pas dépasser 40 C.
- Afin d'assurer la ventilation suffisante, placez votre appareil avec d'au moins 10 cm de distance de son autour.
- L'Unité est derrière des ouvertures de ventilation sur les côtés ou bloque les ouvertures. Les ouvertures de ventilation ne doivent pas être bloquées ou couvertes par les objets comme le journal, la couverture etc.
- Installez votre appareil loin des sources de chaleur ( la cheminée) ou des appareils émettant le champ magnétique et électrique
- L'Humidité relative du lieu d'installation ne doit pas dépasser 85%.
- N'exposez pas votre appareil directement au soleil lorsque vous le placez.
- N'Exposez pas votre appareil aux chocs mécaniques ou aux vibrations.
- Ne placez pas votre appareil dans des environnement poussiéreux.
- Protégez votre appareil contre l'éclaboussure de l'eau.
- Ne mettez pas des objets remplis de liquide ( la vase etc) sur l'appareil.
- En déplaçant l'appareil d'un environnement froid à un autre environnement chaud, une évaporation peut se produire sur l'écran ( et sur certaines pièces de l'appareil). Attendez pour que l'évaporation passe avant de le rallumer.
- L'appareil peut être mis en marche en utilisant les boutons sur le set ou peut arrêter en mode veille.
- Si vous n'utilisez pas l'appareil pendant une longue période, débranchez le cordon d'alimentation de la prise murale.
- Afin d'éviter les ondes électriques et électromagnétiques dangereuses, débranchez la connexion d'interrupteur principal et le câble d'antenne. Par conséquent, mettez l'interrupteur principal et les fiches d'antenne un endroit facilement accessible pour les débrancher facilement si nécessaire.
- Ne placez pas d'objets explosifs sur l'appareil telles que les bougies allumées



## **Installation**

- Installez l'appareil près d'une prise de courant facilement accessible.
- Placez l'appareil sur une surface plane et stable.

## **Installation Murale**

Remarque : Deux personnes sont nécessaires pour ce processus.

Pour une installation en sécurité, examinez les mesures de sécurité suivantes :

- Vérifiez la capacité de charge de la paroi pour le poids total de mécanisme de montage mural et de téléviseur.
  - Suivez les instructions fournies avec la pièce de montage mural.
  - le téléviseur doit être installé sur une paroi plane.
  - Veillez à utiliser l'étanchéité suffisante avec le matériau mural.
  - Assurez vous que les câbles du téléviseur ne pendent pas sur l'appareil.
- En outre, les autres consignes de sécurité concernant le téléviseur sont également applicables ici.

## **Avertissement:**

Assurez vous que la surface est suffisamment solide pour supporter le poids de l'appareil. Ne placez pas le téléviseur sur une surface instable ( étagère mobile, le point le plus élevé d'une partie etc) et assurez vous que la partie avant de téléviseur ne pend pas par la surface placée.

## **Déplacer l'Appareil**

- Retirez tous les câbles avant de déplacer le téléviseur.
- Saisissez fermement par le bas de l'appareil en le déplaçant ou l'élevant. N'exercez pas de pression sur le panneau LED.
- N'Exposez pas de vibration excessive ou de choc sur le téléviseur en le déplaçant.
- Déplacez ou relocalisez le téléviseur dans sa boîte d'origine et empaquetez -le avec les matériaux d'emballage.

## **Panneau LED**

Les matériaux utilisés lors de la production de cet appareil sont les matériaux fragiles. C'est pourquoi, l'appareil peut être rompu en cas de chute ou de choc. Le panneau LED est un produit de haute technologie et vous offre des images de haute qualité. De temps en temps, quelques pixels bleus, verts, rouges non actifs apparaissent sur l'écran de manière fixée. Cela n'a aucun effet sur la performance du produit.

## **Entretien**

Débranchez toujours la fiche du téléviseur avant le nettoyage. Utilisez un chiffon doux ou un nettoyant pour vitres pour nettoyer l'écran sans appuyer sur le panneau LED et un nettoyant doux pour le reste du téléviseur. L'Acétone, le toluène ou les matériaux de nettoyage contenant l'alcool peuvent endommager le panneau LED. N'utilisez pas de nettoyant contenant ce type de matériaux.

Les nettoyant abrasifs, les nettoyants abrasifs à base d'alcool peuvent endommager l'écran. Nettoyez souvent la poussière dans les ouvertures de ventilation. Les solvants, les nettoyants abrasifs à base d'alcool peuvent endommager le téléviseur. Si une fuite de liquide ou un certain objet entre dans l'appareil, débranchez immédiatement l'appareil et contactez avec un centre de service agréé. Ne retirez jamais le sceau vous-même ou ne permettez pas de l'ouvrir par les personnes non autorisées sinon cette situation peut être risquée pour votre appareil ou pour vous-même.

Conservez la boîte et les emballages d'origine pour remballer votre appareil en cas de besoin.

## Conditions Sur l'Environnement et la Santé Humaine

Conforme à la Directive WEEE

WEEE

Cet appareil se compose des pièces recyclables selon la directive DEEE.



• Ce logo apposé sur le produit signifie qu'il s'agit d'un appareil qui ne doit pas être traité tels que les ordures ménagères. Vous avez l'obligation de livrer les appareils électriques et électroniques aux systèmes de collecte appropriés pour leur recyclage. Les conséquences négatives potentielles qui pourraient survenir sur la santé environnementale et humaine sont empêchés en assurant le traitement approprié de cet appareil.

Le recyclage des matériaux permettent de protéger les ressources naturelles.

**Pour l'information plus détaillé sur le recyclage de cet appareil, contactez avec les bureaux de gouvernement local, les services de traitement des ordures ménagères ou le revendeur de l'appareil.**

- Ne touchez pas la prise de courant et la prise avec les mains mouillées.
- Si vous sentez une odeur de brûlé ou de fumée, débranchez immédiatement le téléviseur du réseau principal.
- N'ouvrez pas vous même le couvercle arrière de téléviseur. Sinon, vous risquez d'être exposé à un choc électrique.
- Le téléviseur a une protection suffisante afin d'empêcher la diffusion du rayons –x. Les travaux menés par les personnes non qualifiées, les changements de haute tension ou remplacer le panneau LED par un modèle insuffisant conduit à une augmentation significative de la diffusion du rayons –x. Le téléviseur remplacé de cette manière n'a aucune pré-propriété et ne devrait pas mettre en marche.
- L'excès de pression sonore du casque peut entrainer une perte auditive.
- Jetez les piles usagées aux cases appropriées pour empêcher les dommages à l'environnement.

### Information sur les erreurs de l'utilisateur

- Atteint l'eau de pluie au produit par le câble d'antenne, le contact du produit avec tout liquide
- Application de tension non appropriée, prise de haute tension
- Interventions par les personnes non autorisées
- Les défauts à cause du chute ou de choc après la livraison du produit au consommateur. Toutes les fissures ou les rayures sur la surface extérieures sont considérées comme l'erreur de l'utilisateur.

### Information sur l'utilisation efficace de la consommation d'énergie

- Lorsque vous n'utilisez pas le téléviseur, débranchez la fiche de la prise au lieu d'éteindre en utilisant la télécommande. Au cas d'éteindre par la télécommande, l'appareil continue à consommer d'énergie.
- Le faible niveau sonore diminue la consommation d'énergie.

### Déclaration de conformité UE



## □ CLAVIER ET LIAISONS

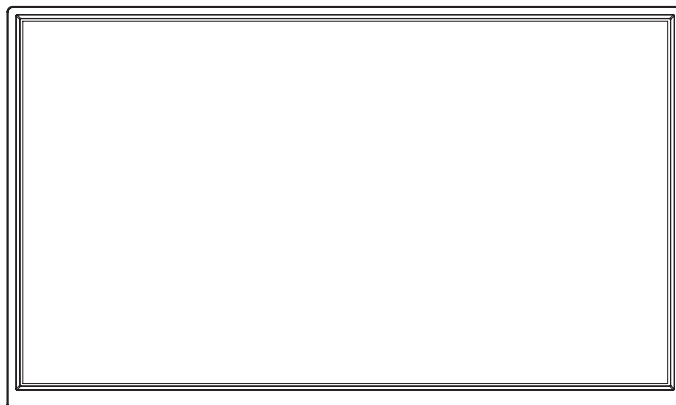

Récepteur de commande  
à distance et bouton  
ouvrir/fermer

## □ LIAISONS ARRIERE

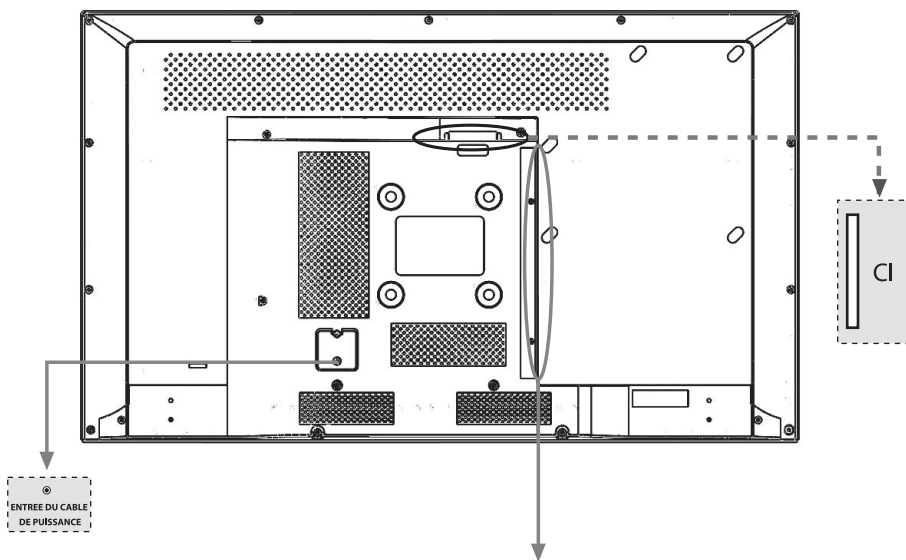

### Avec TUNER et LNB



### Sans TUNER



### Sans LNB



## □ LE FONCTIONNEMENT DE VOTRE APPAREIL

---

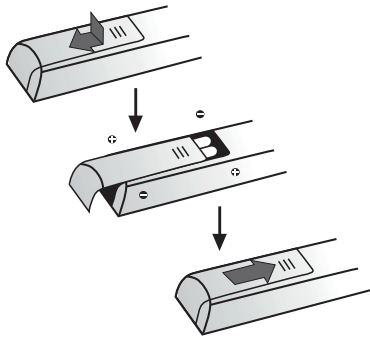

Après avoir lu les instructions se trouvant sur cette page concernant le fonctionnement de votre ensemble TV et de votre télécommande, vous pouvez passer aux pages suivantes expliquant le contrôle de la télécommande et la procédure de réglage de chaîne.

1. Placez deux batteries AAA à la télécommande. Ce qu'il faut faire attention lors de l'usage des batteries: Utilisez seulement les batteries du genre démontré. Assurez-vous d'avoir convenablement réalisé la polarisation. N'utilisez pas ensemble les batteries anciennes et nouvelles. N'utilisez pas de batterie rechargeable. N'exposez pas les batteries à une chaleur excessive, ne les jetez pas au feu, ne les chargez pas ou bien ne les ouvrez pas. Sinon, elles peuvent couler ou exploser. Veuillez enlever les batteries de la télécommande en cas d'un long non usage.

2. Branchez **d'ABORD** le câble électrique à la télévision et **ENSUITE** à la prise de courant.

Votre ensemble TV peut seulement être branché à une source d'alimentation AC. Il ne doit pas être branché à une source DC. Si la fiche est séparée du câble électrique, ne la branchez pas à un courant quelconque.

**Note:** Les schémas sont illustrés. L'emplacement de la prise d'électricité se trouvant derrière la télévision peut différer selon le modèle.

**ATTENTION: Si la batterie est remplacée par un genre de batterie erronée, il y a le risque d'explosion. Remplacez seulement avec une batterie équivalente.**

3. Branchez l'antenne extérieure ou le câble de tv câble à la prise d'entrée de l'antenne/câble se trouvant derrière l'ensemble de TV.

La prise d'antenne (75 Ohm – VHP-UHF/cble) peut être usée pour raccorder les autres appareils (l'appareil d'enregistrement vidéo, récepteur satellite etc.) raccordés avec une antenne extérieure ou modulateur. Au début, nous vous recommandons de ne pas raccorder les autres appareils (l'appareil d'enregistrement vidéo, récepteur satellite etc.) à l'ensemble TV, car la procédure d'installation se compliquera par cause des phases additionnelles. Vous pouvez brancher ces appareils après avoir terminé la régulation des chaînes.



























4. Faites fonctionner votre TV en pressant sur le bouton de POWER se trouvant dans la partie inférieure.

**Note:** Avant de raccorder les autres appareils aux prises de AV, réalisez d'abord la régulation de chaîne pour ne pas rencontrer de problème dans le choix d'appareil.

**Note:** Avant de raccorder un appareil quelconque à votre TV, veuillez d'abord débrancher le câble du réseau. Sinon, vous pouvez causer la panne de votre TV.

## □ FONCTIONS DES TOUCHES DE LA TÉLÉCOMMANDE



-  **POWER** : Lorsqu'on presse sur le Power si la TV est ouvert elle passe en mode de Stand-by. Si elle est fermée, elle s'ouvre.
-  **SOURCE** : Ouvre le menu des sources d'entrée de la TV
-  : Prend en mode veille la lumière de l'écran.
-  **TEXT** : Montre le télétexte.
-  **SUBT.** : Montre l'option de sous-titre sur le télétexte.
-  **AUDIO** : Choisit le mode sonore. (stéréo, mono).
-  **EPG** : Montre l'information d'émission. Elle s'active dans les TV ayant les propriétés de EPG. (Guide de programme électronique), de DTV et de SATELLITE.
-  **SAT.LIST** : Annule TTX. Liste des satellites (elle s'active chez les TV ayant la propriété de SATELLITE)
-  **◀▶** : Grandit la dimension d'écriture en TTX, change le mode d'image de la TV.
-  : Rembobine en média.
-  : Lecture sur le média. Ouvre le menu de liste enregistrée.
-  : Fait arrêter en média.
-  : Fait défiler avant en média.
-  : Fait jour le dossier préliminaire en média.
-  : Arrêt en média.
-  **REC** : Réalise la procédure d'enregistrement en source DTV (elle s'active dans les TV ayant la Propriété de DTV et de SATELLITE).
-  : Fait jour le dossier suivant dans le média.
- FAV** : Liste les chaînes favorites dans les sources de ATV, DTV et de SATELLITE.
- SETUP** : Ouvre le menu des réglages (Cette fonction est optionnelle).
-  : On l'utilise pour réaliser une procédure sur le menu OSD ou bien pour changer les Réglages.
-  **OK** : Est utilisé pour confirmer les procédures choisies.
-  **MENU** : Apporte le Menu principal sur l'écran.
- EXIT** : Est utilisé pour la procédure de sortie des menus.
-  : Est utilisé pour augmenter ou diminuer le niveau sonore.
-  **INFO** : Donne l'information de la source suivie.
-  **MUTE** : Ferme la voix, on presse de nouveau sur le bouton de mute pour ouvrir la voix.
-  : Est utilisé pour passer au programme préliminaire ou suivant.
- RADIO** : Liste les chaînes de Radio dans les sources de DTV et de SATELLITE. (Elle s'active dans les TV ayant la propriété de DTV et de SATELLITE)
- SLEEP** : Elle active le mode de veille.
- S/M/D** : On l'utilise pour choisir l'un des modes sonores MONO/DUAL1/DUAL2/STEREO.
- RES.** : Ajuste la proportion de largeur/longueur de l'image.
- 0-9** : On l'utilise pour choisir le programme de TV qu'on désire suivre ou pour la page de TELETEXTE.
-  : Elle active le mode de 3D. Cette propriété est optionnelle.
-  : On l'utilise pour retourner au programme préliminaire.
- LES TOUCHES DE COULEUR** : Activent les fonctions sur les icônes en couleur rouge/verte/jaune/bleue.

## □ PREMIERE INSTALLATION

---

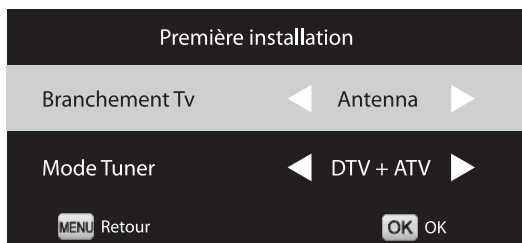
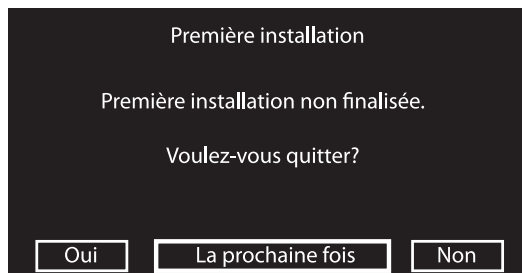
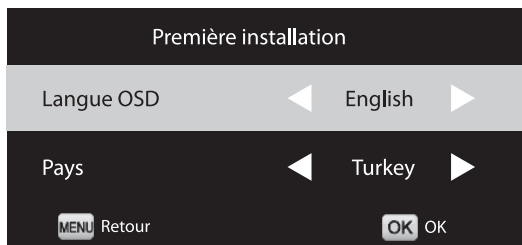

### ► Langue OSD

Pour choisir la langue OSD pressez sur la touche ▲▼ et ensuite pour régler pressez sur la touche ◀▶.

### ► Pays

Pour la sélection du pays pressez sur la touche ▲▼ et ensuite pour régler pressez sur la touche ◀▶.

### ► Connexion TV

Pour réaliser le réglage de diffusion à Antenne ou Câble pressez sur la touche ◀▶.

### ► Type de Tuner

Pour choisir et faire une recherche avec les types de tuner DTV+ATV/DTV/ATV pressez sur la touche .

### ► Réglage Automatique

Pressez sur OK pour choisir le réglage automatique.

### ► Retour

Pour rentrer au sous-menu pressez sur le MENU et ensuite pour choisir les options de Oui/Non/Dans le suivant pressez sur la touche ◀▶.

**\*\*NOTE : Cette Page est Optionnelle.**

## □ SELECTION DE LA SOURCE D'ENTREE

Il existe plusieurs entrées dans votre appareil telles que ANTENNE, CABLE, SATELLITE, ATV, SCART, HDMI, AV YPBPR et USB . Pour choisir la source désirée de suivre vous pouvez faire des sélections avec les touches ▲▼ sur OSD venant sur l'écran après avoir pressé sur la touche de SOURCE. .

### SOURCE DU SIGNAL

Antenne  
Câble  
Satellite  
ATV  
AV  
SCART  
YPBPR  
HDMI 1  
HDMI 2  
Média

OK OK

## □ MENU DE RECHERCHE



Pressez sur le MENU pour afficher le menu principal. En pressant sur les touches ◀▶ choisissez l'option de recherche et pressez sur la touche de OK. Pour choisir le sous menu d'opération dans le menu de recherche pressez sur les touches ◀▶ et ensuite pressez sur OK. Après avoir terminé votre opération dans le sous menu pour retourner au menu précédent pressez sur le MENU , et pour sortir du menu pressez sur la touche EXIT.

**\*\*NOTE : Cette Page est Optionnelle.**

## Menu de Chaîne

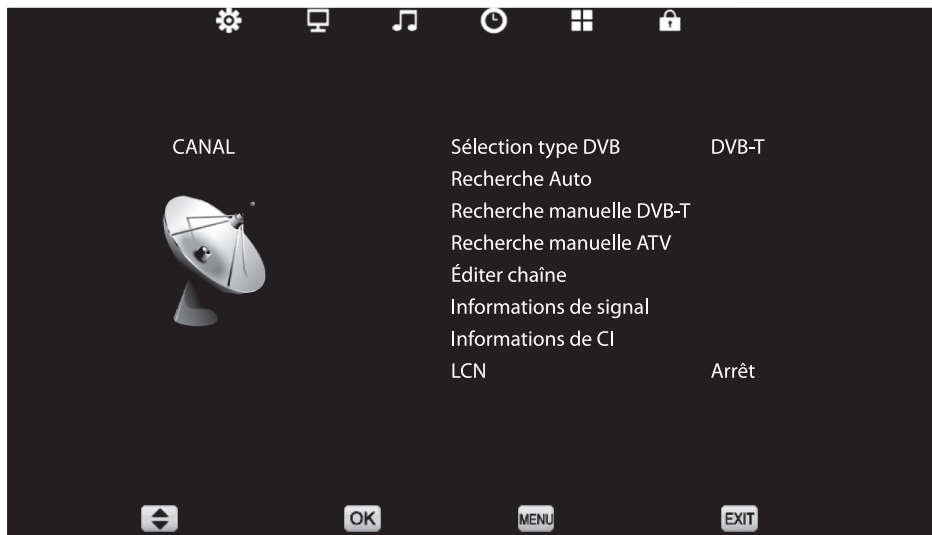

Pour rentrer aux menus du Genre d'Antenne/Recherche Automatique/Recherche Manuelle Antenne/Recherche Manuelle ATV /Organisation de Chaîne Kanal/Informations de Signalisation/Information CI pressez sur la touche ▲ ▼. Pour choisir le sous-menu spécial pressez sur la touche OK. Pour sortir pressez sur Sortie.

### ► Recherche Automatique

Pour choisir la recherche automatique pressez sur la touche ▲ ▼ et ensuite pour rentrer au sous-menu pressez sur la touche de OK.



### ► Pays

Pour choisir le pays pressez sur la touche ▲ ▼ et ensuite pressez sur ◀▶ pour choisir le Portugal/l'Espagne/Le Royaume/Uni etc..

### ► Type de Tuner

Pour choisir le Type de Tuner pressez sur la touche de ▲ ▼ et ensuite pressez sur la touche ◀▶ pour choisir DTV/ATV/ATV+DTV.

Pour rentrer au Réglage de Chaîne Automatique pressez sur le OK. Pour sortir du Réglage de Chaîne Automatique pressez sur la touche de MENU.

**\*\*NOTE: Cette Page est Optionnelle.**



### ► Recherche Automatique

Lorsque vous choisissez ce menu et vous pressez sur la touche OK la recherche automatique commence. Vous devez pressez sur la touche de "MENU" pour arrêter ou bien retourner au menu précédent.

### ► Recherche Manuelle DTV (Diffusion Numérique)

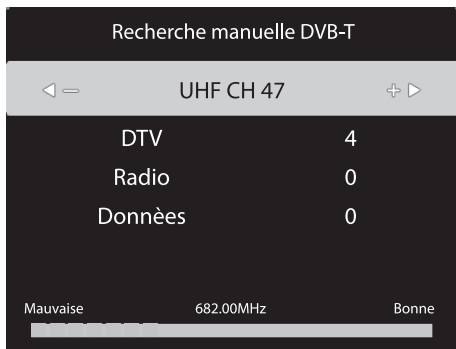

Pour changer la chaîne que vous désirez chercher vous pouvez utiliser les touches ◀▶ ou bien rentrer le numéro de la chaîne avec les touches numériques.

### ► Recherche manuelle d'Antenne-Recherche manuelle d'ATV

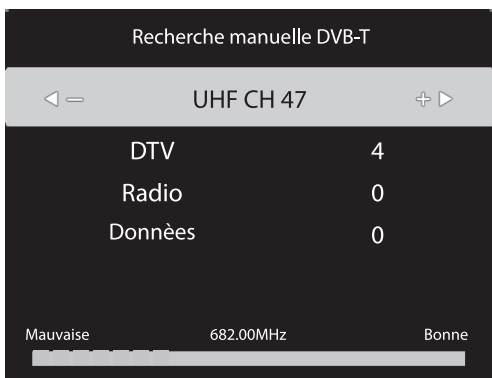

### ► Numérotage du Programme

Pour modifier le numéro du programme que vous désirez enregistrer pressez sur les touches ◀▶ ou rentrez le numéro de programme avec les touches numériques. Après avoir réalisé les autres réglages et avoir fini la recherche pressez sur la touche rouge et enregistrez.

### ► Le Système de Couleur

Avec les touches ◀▶ vous pouvez choisir le système de couleur du programme désiré.

**\*\*NOTE: Cette Page est Optionnelle.**



Pour choisir les menus du Type Antenne/Recherche Automatique/Recherche Manuelle Satellite /Organisation Chaîne/Organisation Satellite/Informations de Signalisation/Information CI pressez sur les touches ▲ ▼ . Pressez sur le OK pour choisir le sous-menu. Pour sortir pressez sur la touche de EXIT.

### Recherche Automatique

Pour choisir la Recherche Automatique pressez sur les touches ▲ ▼ et ensuite pour passer au sous-menu pressez sur la touche de OK.



**\*\*NOTE: Cette Page est Optionnelle.**

► **Satellite**

Pressez sur la touche de OK pour choisir la satellite et choisissez la satellite de la liste affichée.

► **Type de chaîne**

Pressez sur les touches ◀▶ pour choisir le type de chaîne.

► **Genre de Service**

Pressez sur les touches ◀▶ pour choisir le genre de service.

► **Mode de balayage**

Pressez sur les touches ◀▶ pour choisir le mode de balayage.

► **Unicâble**

Pressez sur la touche de OK pour régler l'Unicâble.

► **Recherche**

Pour faire une recherche pressez sur la touche de OK.

**Recherche Manuelle DVB-S**

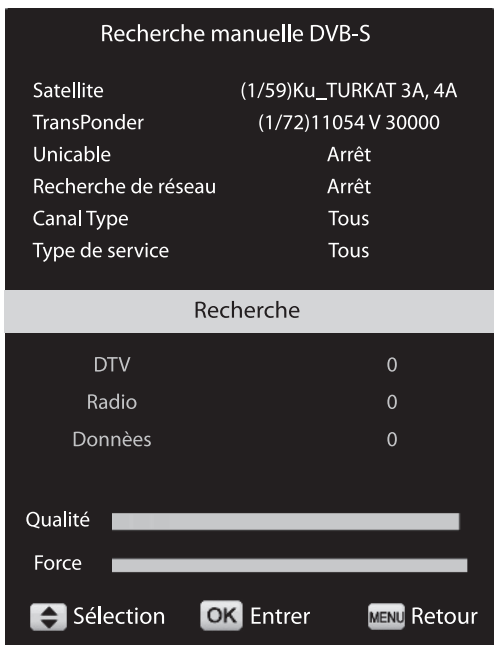

Pour choisir la Recherche Manuelle de Satellite pressez sur les touches ◀▶ et ensuite pressez sur OK pour passer au sous-menu.

**\*\*NOTE: Cette Page est Optionnelle.**

## □ Mode de Diffusion à Câble

### Menu de Chaîne

Pour choisir les menus du Type Antenne/Recherche Automatique/Recherche Manuelle Satellite /Organisation Chaîne/Organisation Satellite/Informations de Signalisation/Information CI pressez sur les touches ▲▼ .  
Pressez sur le OK pour choisir le sous-menu. Pour sortir pressez sur la touche de EXIT.



### ► Recherche Automatique

Pour choisir la Recherche Automatique pressez sur la touche ▲▼ et ensuite pressez sur OK pour rentrer au sous-menu.



**\*\*NOTE: Cette Page est Optionnelle.**

► **Pays**

Pour choisir le pays pressez sur la touche ▲▼ et ensuite pressez sur la touche ◀▶ pour choisir le Portugal/l'Espagne/le Royaume-Uni etc .

► **Type de Tuner**

Pour choisir le type deTuner pressez sur la touche ▲▼ et ensuite pressez sur la touche ◀▶ pour choisir DTV/ATV/DTV+ATV.

► **Mode de balayage**

Si le type de réglage est DTV/ATV+DTV , pressez sur la touche ▲▼ pour choisir le Mode de Balayage et ensuite pressez sur la touche ◀▶ pour choisir le Balayage Complet/Réseau.

► **Identité Réseau/Fréquence/Proportion Symbole**

Si le Mode de Balayage est le Balayage Réseau, pressez sur la touche ▲▼ pour choisir l'Identité Réseau/Fréquence/Proportion Symbole et ensuite pour régler pressez sur la touche ◀▶ .

► **Recherche**

Pressez sur la touche OK pour rentrer au sous-menu. Pressez sur la touche de menu pour sortir et ensuite pressez sur la touche ▲▼ pour le choix de Oui/Sélection ouverte.

► **Retour**

Pressez sur la touche du menu pour retourner.

► **Recherche Manuelle Câble**

► **Fréquence**

Pressez sur la touche ▲▼ pour choisir la fréquence et ensuite pour le réglage pressez sur la touche ◀▶ ou sur la touche digitale.

► **Symbole**

Pour choisir le symbole pressez sur la touche ▲▼ et ensuite pour le réglage pressez sur ◀▶ ou sur la touche digitale.

► **Type de QAM**

Pour choisir le symbole pressez sur la touche ▲▼et ensuite pour le réglage pressez sur la touche ◀▶ .

► **Recherche**

Pressez sur la touche OK pour faire commencer la recherche.

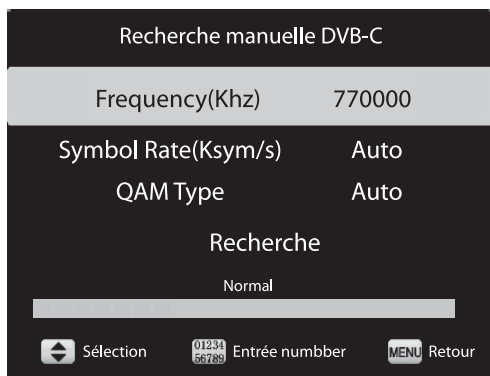

**\*\*NOTE: Cette Page est Optionnelle.**

## Arrangement de Chaîne

Pour choisir l'arrangement de chaîne pressez sur la touche ▲▼ et ensuite pour rentrer dans le sous-menu pressez sur la touche de OK.

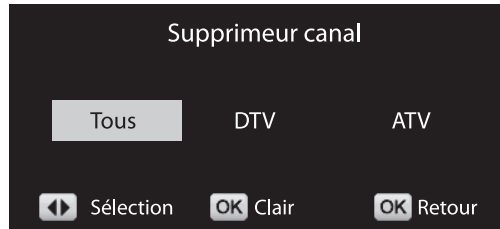
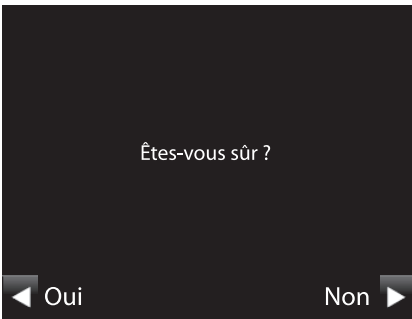
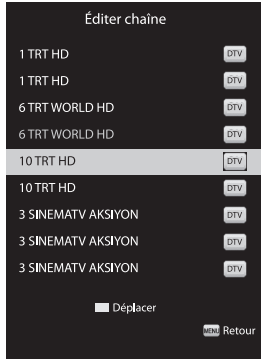
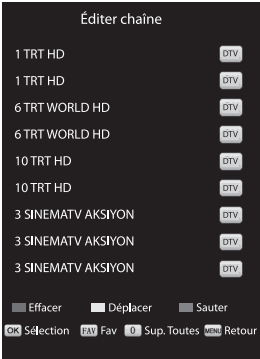

### ► Supprime

Pour choisir la chaîne que l'on désire supprimer pressez sur ▲▼ et ensuite pour rentrer au sous-menu pressez sur la touche rouge.

Pour choisir Oui/Non pressez sur la touche ◀▶.

### ► Déplace

Pressez sur la touche ▲▼ pour choisir la chaîne que l'on désire déplacer, et ensuite pour rentrer dans sous-menu pressez sur la touche jaune.

Pressez sur la touche ▲▼ pour choisir le positionnement.

### ► Saute

Pressez sur la touche ▲▼ pour choisir la chaîne qu'on désire sauter et ensuite pour rentrer dans le sous-menu pressez sur la touche bleue.

### ► Renomme

Pressez sur la touche ▲▼ pour choisir la chaîne qu'on désire renommer, et ensuite pressez sur la touche verte pour régler.

### ► Supprime tout

Pressez sur la touche 0 pour rentrer dans le sous-menu et ensuite pour le choix de Tout/DTV/ATV pressez sur la touche ◀▶, pour nettoyer pressez sur la touche de OK.

### ► Choisis

Pressez sur la touche ▲▼ pour la chaîne que l'on désire choisir et ensuite pour l'affichage pressez sur la touche OK.

### ► Retourne

Pour retourner pressez sur la touche de MENU.

**\*\*NOTE: Cette Page est Optionnelle.**

### ► Information Signalétique

Pressez sur la touche ▲ ▼ pour choisir l'information signalétique, et ensuite pour rentrer au sous-menu pressez sur la touche de OK, et après vous pouvez voir l'information signalétique de façon détaillée. Pour retourner pressez sur le MENU .



### ► Liste des Chaînes

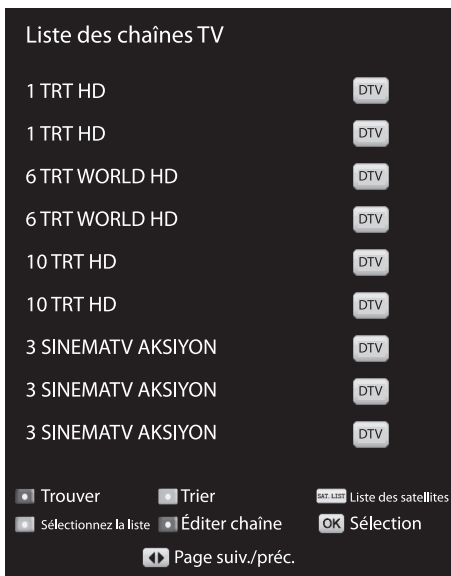

Si vous suivez un programme pour rentrer au sous-menu pressez sur la touche OK et ensuite vous pouvez observer la Liste des Chaînes.

### ► Retourne

Pour retourner pressez sur la touche de MENU.

**\*\*NOTE: Cette Page est Optionnelle.**

## □ GUIDE DE PROGRAMME (EPG)

Guide des programmes

6 TRT WORLD HD 02 May 2016 07:44

02 May 2016 12:30 - 14:00

Aucune information



Nom de la chaîne	Horaire	Programme
1 TRT HABER HD	12:30-14:00	52. Cumhurbaşkanlığı Türkiye Bisiklet Turu(Özet)
2 TRT SPOR HD	14:00-14:25	İşitme Engelliler Spor Bülteni
3 TRT BELGESEL HD	14:25-14:30	Hava Durumu

Enregistrement  
  Affichage  
  Calendrier  
  Rappel  
 P+- Page suiv./préc.  
 OK Sélection  
 Move View  
 ◀◀ Jour précédent  
 ▶▶ Jour suivant

Pour ouvrir le Guide de Programme pressez sur la touche de EPG . Pour afficher les informations de chaîne pressez sur les touches ▲ ▼ .

Pour changer de chaîne pressez sur la touche OK.

### ► Enregistrement

Pour installer l'enregistrement pressez sur la touche **ROUGE**. Pour faire une opération sur le menu apparu, utilisez les touches ▲ ▼ et ◀▶ .

### ► Information

Pressez sur la touche **VERTE** pour une information détaillée.

### ► Liste de Planification

Pour ouvrir la liste de Planification pressez sur la touche **JAUNE**.

Calendrier

6 TRT WORLD HD 02 May 2016 07:44

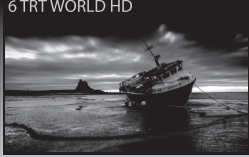

	Horaire	Date	Titre du programme	Nom de la chaîne
★	14:00-14:25	Mon 02 May	İşitme Engelliler Spor Bülteni	476 TRT SPOR HD
★	...	...	...	...
★	...	...	...	...
★	...	...	...	...
★	...	...	...	...
★	...	...	...	...

Effacer  
  Calendrier

### ► Rappel

Pour installer le rappel pressez sur la touche **BLEUE**. Pour faire une opération sur le menu apparu utilisez les touches ▲ ▼ et ◀▶ .



## □ LISTE ENREGISTRÉE

Enregistrements programmés	Programme
1 TRT HD	Date 2016/03/17
1 TRT HD	Horaire 11:15:55
6 TRT WORLD HD	Horaire 00:00:07
6 TRT WORLD HD	Channel 1 TRT HD
10 TRT HD	Programme(s) 1 TRT HD
10 TRT HD	
3 SINEMATV AKSIYON	
3 SINEMATV AKSIYON	
3 SINEMATV AKSIYON	

■ Effacer   ■ Information  
OK Sélection   ■ Index

Pour ouvrir le menu de la Liste Enregistrée pressez sur la touche de **PLAY** .

### ► **Supprime**

Pour supprimer l'enregistrement pressez sur la touche **ROUGE**.

### ► **Information**

Pour l'information d'enregistrement pressez sur la touche **VERTE**.

### ► **Choisis**

Pour faire jouer l'enregistrement pressez sur la touche **OK**.

### ► **Classement**

Pour changer le genre de classement pressez sur la touche **BLEUE**

## □ MENU D'IMAGES

Pour afficher le menu principal pressez sur le MENU. En pressant sur les touches ◀▶ choisissez l'option d'Image et pressez sur la touche de OK. Pour choisir le sous-menu de procédure dans le menu d'image pressez sur les touches ▲▼ et ensuite pressez sur la touche de OK. Après avoir terminé votre opération dans le sous-menu pressez sur la touche de MENU pour retourner au menu précédent et pressez sur EXIT pour sortir du menu.

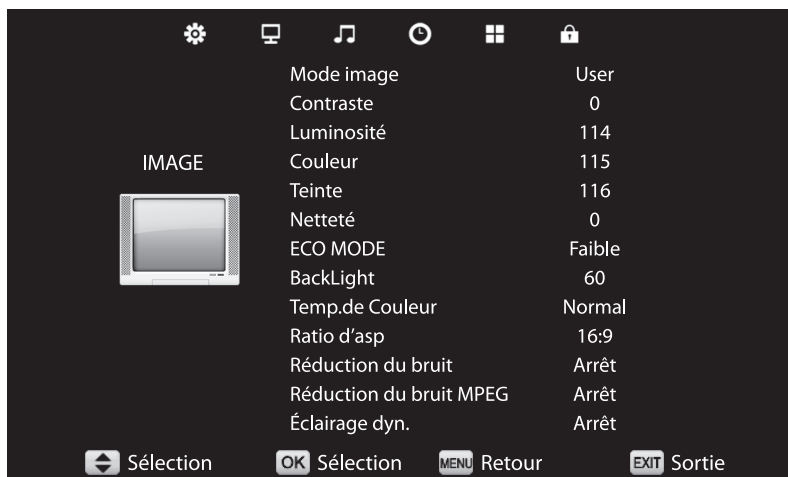

En pressant sur la touche de MENU se trouvant sur la commande vous pouvez rentrer au menu OSD et en usant les touches ▲▼ atteindre le menu d'IMAGES. Pressez sur OK pour opérer dans le menu d'images et pour retourner au menu principal pressez sur la touche de MENU sur la commande.

### ► Le Mode d'images

Pressez d'abord sur la touche de OK. En utilisant les touches ▲▼ choisissez l'une des options affichées sur l'écran et confirmez avec la touche OK sur la commande. Pour retourner vous pouvez utiliser la touche de MENU. Lorsque vous choisissez le Mode d'Image comme Utilisateur vous pouvez changer les paramètres de contraste, luminosité, couleur et acuité.

### ► Contraste

Pour régler le niveau de contraste vous pouvez utiliser les touches ◀▶ et arranger le niveau de contraste.

### ► Luminosité

Pour régler le niveau de luminosité vous pouvez utiliser les touches ◀▶ et arranger le niveau de luminosité.

### ► Couleur

Pour régler le niveau de couleur vous pouvez utiliser les touches ◀▶ et arranger le niveau de couleur.

### ► Teinte

Pour régler l'ombre de couleur vous pouvez utiliser les touches ◀▶ et arranger l'ombre de couleur.

### ► Netteté

Pour régler le niveau d'acuité vous pouvez utiliser les touches ◀▶ pour arranger le niveau d'acuité.

### ► Eco Mode

Vous pouvez régler le Eco Mode en utilisant les touches ◀▶.

### ► Tem.de Couleur

Pour régler la chaleur de Couleur pressez d'abord sur les touches ◀▶ et réglez en choisissant l'une des options Moyenne, Froide ou Chaude.

### ► Ratio d'asp

Vous pouvez régler le Format de l'Ecran en utilisant les touches ◀▶.

### ► Réduction du Bruit

Pour régler le niveau de diminution de bruit vous pouvez utiliser les touches ◀▶ et diminuer le niveau de bruit.

### ► Réduction du Bruit MPEG

Vous pouvez régler le filtre de Diminution de Bruit Mpeg en utilisant les touches ◀▶.

### ► Dynamic CR

Pour régler le Contraste Dynamique utilisez les touches ◀▶ et réglez le contraste dynamique.

## □ MENU D'AUDIO

Pressez sur la touche de MENU pour afficher le menu principal. En pressant sur les touches ◀▶ choisissez l'option d'audio et pressez sur la touche OK. Pour choisir le sous-menu d'opération dans le menu d'audio pressez sur les touches ◀▶ et pressez ensuite sur la touche de OK. Après avoir terminé votre procédure dans le sous-menu pressez sur la touche de MENU pour retourner au menu précédent et pressez sur EXIT pour sortir du menu.

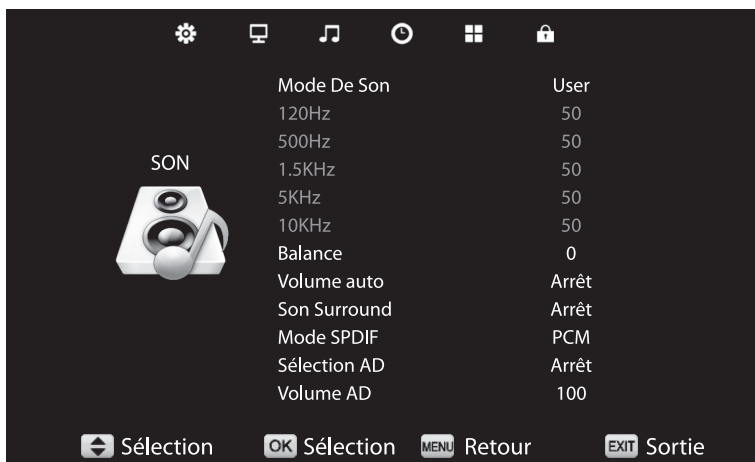

### ► Mode De Son

Pressez d'abord sur la touche Ok .En utilisant les touches ▲▼ choisissez l'une des options apparues sur l'écran et confirmez avec la touche OK sur la commande.Pour retourner vous pouvez utiliser la touche de MENU. Lorsque vous choisissez le Mode d'Audio comme Utilisateur vous pouvez changer les paramètres de 120Hz/500Hz/1.5KHz/5KHz/1 OKHz .

### ► 120Hz/500Hz/1.5KHz/5KHz/1 OKHz

Si le mode d'audio est "Utilisateur" pour choisir 120Hz/500Hz/1.5KHz/1 OKHz pressez sur la touche ◀▶ et ensuite pour rentrer dans le sous-menu pressez sur la touche de OK.

### ► Equilibre

Pour régler l'équilibre sonore Droit/Gauche pressez d'abord sur OK. Ensuite en usant les touches ◀▶ réalisez l'équilibre sonore entre le haut-parleur droit et gauche.

### ► Volume Auto

La propriété de AVL est utilisée pour empêcher le déséquilibre sonore lorsqu'on réalise des transitions entre les différentes chaînes. Pour contrôler la propriété de AVL choisissez l'une des options d'Ouvert et Fermé en utilisant les touches ◀▶ .

### ► Son Surround

Pour choisir le Son Surround choisissez l'une des options d'Ouvert ou Fermé en utilisant les touches de ◀▶ .

### ► Mode de SPDIF

C'est le réglage que vous devez établir pour avoir une sortie sonore coaxiale. Pour régler le mode SPDIF pressez d'abord sur la touche de OK . Ensuite en utilisant les touches ◀▶ choisissez l'une des options Auto/PCM/Fermé.

### ► Sélection AD

Pour choisir l'Expression Sonore utilisez les touches ◀▶ et choisissez l'une des options de Fermé ou Ouvert .

### ► Volume AD

Pour choisir le Paramètre Sonore utilisez les touches ◀▶ et choisissez l'une des options de Fermé ou Ouvert.

## □ MENU DE TEMPS

Pressuz sur la touche de MENU pour afficher le menu principal. En pressant sur les touches ◀▶ choisissez l'option de Temps et pressez sur OK. Pour choisir le sous-menu d'opération dans le menu de temps pressez sur les touches ◀▶ et ensuite pressez sur la touche OK. Après avoir terminé votre opération dans le sous-menu pressez sur la touche de MENU pour retourner au menu précédent et pressez sur EXIT pour sortir du menu.

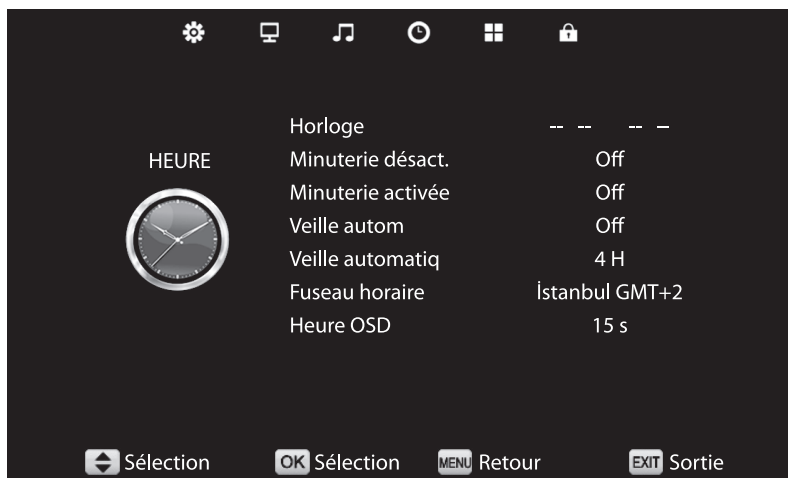

### Horloge \_ \_

Pour régler la date et l'heure de la TV choisissez ce mode et pressez sur OK. En pressant les touches ▲▼ rentrez les informations de date dans la 1.ligne, de Mois dans la 2. Ligne, d'année dans la 3.ligne, d'heure dans la 4.ligne et de Minute dans la 5.ligne.



#### ► Minuterie désact

Après avoir réalisé le réglage d'heure que vous avez enregistré à l'heure de fermeture choisissez ce mode et déterminer l'option de Fermeture de votre TV comme option ouverte .



#### ► Minuterie activée

Après avoir réglé l'heure dans le Temps d'Ouverture choisissez ce mode et apportez l'option du Temps d'Ouverture de votre TV au mode ouvert.

► **Minuterie de Sommeil**

Pour régler le temps de sommeil automatique de la TV pressez d'abord sur OK et ensuite en pressant sur les touches de ▲▼ choisissez le temps de passage de la TV au mode de sommeil.

► **Fuseau horaire**

On l'use pour régler l'intervalle de temps dans laquelle vous vous trouvez. Vous pouvez régler l'intervalle de temps en pressant d'abord sur la touche OK et ensuite sur les touches ▲▼ .

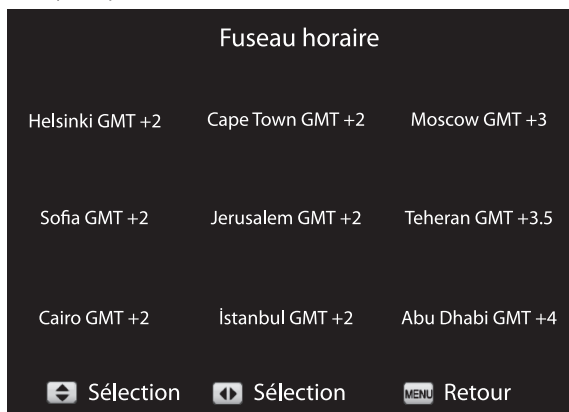

► **Fermeture Automatique**

On l'use pour apporter l'appareil au mode d'attente automatique. Vous pouvez choisir le mode d'attente automatique en pressant d'abord sur la touche de OK et ensuite sur les touches ▲▼ .

► **Heure OSD**

Est usée pour régler le délai d'activité du menu.

## □ MENU DE CLE

Pressez sur la touche du MENU pour afficher le menu principal. En pressant sur les touches ◀▶ choisissez l'option de Clé et pressez sur la touche de OK. Pour choisir le sous-menu dans le menu de clé d'opération pressez sur les touches ◀▶ et ensuite sur la touche de OK. Après avoir terminé votre opération dans le sous-menu pressez sur la touche de MENU pour retourner au menu précédent et sur la touche de EXIT pour sortir du menu.



### ► Bloque le système

En utilisant les touches ▲ ▼ lorsque vous pressez sur la touche de OK les options suivantes deviendront actives: (Le mot de passe de débutation a été déterminé comme "0000".)

### ► Change le mot de passe

En pressant sur la touche de OK vous pouvez rentrer au sous-menu et établir votre nouveau mot de passe.

### ► Empêche le programme

En utilisant les touches ▲ ▼ choisissez Empêche le Programme et pressez sur la touche de OK. Le menu de Clé du

### ► Programme s'ouvrira.

En utilisant les touches ▲ ▼ choisissez le programme que vous désirez bloquer et en pressant sur la touche verte sur la commande bloquez le programme. Vous devez rentrer le mot de passe déterminé pour débloquer. Après la terminaison de votre opération pressez sur la touche de OK pour enregistrer vos paramètres.

### ► Limitation d'Age

En utilisant les touches ▲ ▼ choisissez la Limitation d'Age et pressez sur la touche OK.

### ► Mode Hôtel

En utilisant les touches ▲ ▼ choisissez le Mode Hôtel et pressez sur la touche de OK.

## □ MENU DE REGLAGES

Pressez sur la touche de MENU pour afficher le menu principal. En pressant sur les touches ◀▶ choisissez l'option des Réglages et pressez sur la touche de OK. Pour choisir le sous-menu d'opération dans le menu des réglages pressez d'abord sur les touches de ▶◀ ensuite sur la touche de OK. Après la terminaison de votre opération dans le sous-menu pressez sur la touche de MENU pour aller au menu précédent et pour sortir du menu pressez sur EXIT.



### ► Langue OSD

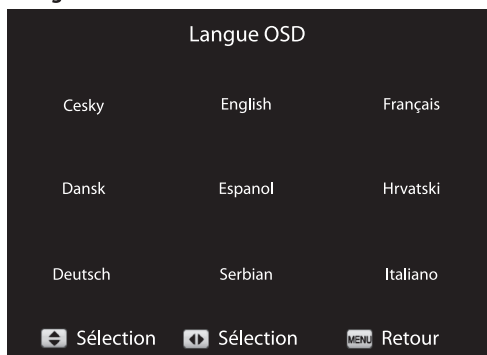

En utilisant les touches ▲▼ choisissez la Langue du Menu et pressez sur la touche de OK. Dans le menu affiché choisissez la langue désirée en utilisant les touches ▲▼ ou ▶◀ et pressez sur la touche OK.

### ► Languages Audio

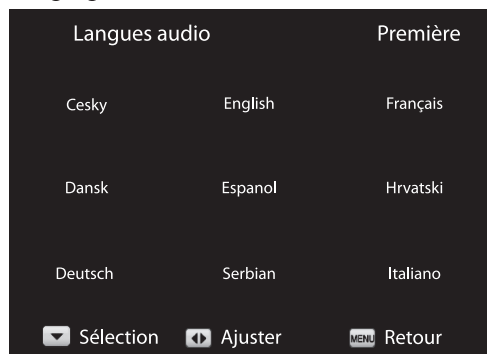

En utilisant les touches ▲▼ choisissez la Langue Sonore et pressez sur la touche OK. Sur le menu affiché choisissez la langue désirée en utilisant les touches ▲▼ ou ▶◀ et pressez sur la touche de OK.

## Langue des sous-titres



En utilisant les touches ▲▼ choisissez la Langue du Sous-titre et pressez sur OK. Sur le menu affiché choisissez la langue désirée en utilisant les touches ▲▼ ou ◀▶ et pressez sur la touche de OK.

### Les malentendants

Assure le choix des sous-titres préparés pour les Malentendants en utilisant les touches ▲▼.

### Paramètres d'enregistrement

En utilisant les touches ▲▼ choisissez les Paramètres d'enregistrement et en pressant sur OK affichez le sous-menu.

### ► Liste de Chaînes

Pressez sur la touche de OK pour télécharger des chaînes par USB ou télécharger des chaînes à l'USB.

Mise à Jour du Logiciel (USB)

Pressez sur la touche de OK pour mettre à jour le logiciel par l'USB.

### ► Paramètres Usine

Pour retourner la TV aux paramètres usine utilisez les touches ▲▼ et choisissez Réinitialisez et pressez sur OK. Pour confirmer le menu de notice pressez sur la touche ◀.

### ► HDMI CEC

La seule télécommande peut contrôler les périphériques connectés au téléviseur via une connexion HDMI. (Récepteur satellite, lecteur DVD).

Pour activer ce menu, appuyez sur le bouton **OK**.

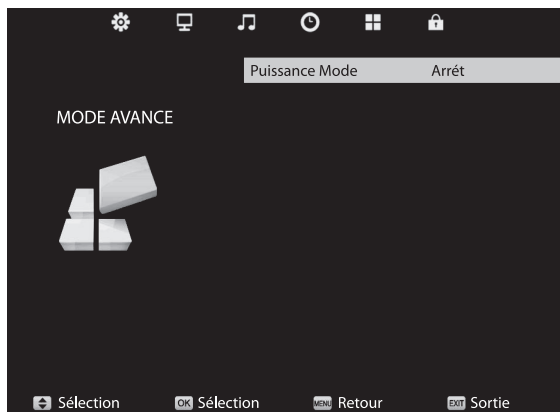

### ► Réglages Avancés

Sélectionnez les paramètres avancés en utilisant ▲▼ les boutons. Lorsque vous appuyez sur le bouton OK, l'écran du mot de passe s'affiche. (Ce mot de passe est identique au mot de passe de verrouillage du système). Après avoir entré le mot de passe, vous pouvez sélectionner le mode désiré en utilisant ▲▼ ou ◀▶ et vous pouvez changer les réglages du mode en sélectionnant le bouton OK dans le menu.

### ► Mode d'Alimentation

Lorsque le mode d'alimentation est réglé sur "On", si vous éteignez et mettez sous tension respectivement, le téléviseur est allumé de lui-même.

Lorsque le mode d'alimentation est réglé sur "Off", si vous éteignez et allumez respectivement, le téléviseur passe en mode veille et vous

devez appuyer sur le bouton "POWER" pour allumer le téléviseur.

Lorsque le mode d'alimentation est réglé sur "Dernier (Last)", si vous éteignez et mettez sous tension respectivement, le téléviseur affiche le dernier écran avant qu'il ne s'éteigne. Cela signifie que si le téléviseur est "On (Allumé)" avant de s'éteindre, il sera à nouveau allumé et vice versa.



### Mode de Stockage (Optionnelle)

Lorsque cette fonction est activée, l'écran affichant les propriétés TV des téléviseurs utilisés à des fins de présentation est affiché et le mode d'alimentation est réglé sur "On".

### Système de dossier PVR

Pour choisir système dossier PVR appuyez sur le bouton ▲ ▼ et appuyez sur le bouton OK pour arriver au sous-menu ensuite appuyez sur le bouton OK.



#### Choisir un disque

Pour choisir 'choisir un disque' appuyez sur le bouton ▲ ▼ puis appuyez sur le bouton OK pour aller au sous-menu. Pour choisir USB/Disque appuyez sur ▲ ▼ ou ◀ ▶ .

#### Contrôlez le système de dossier PVR

Pour choisir contrôlez le système de dossier PVR appuyez sur le bouton ▲ ▼ et appuyez sur OK pour débiter le contrôle.

#### Limite d'enregistrement libre

Pour choisir un format appuyez sur le bouton ▲ ▼ ensuite pour régler appuyez sur le bouton ◀ ▶ . Pour revenir appuyez sur le bouton MENU.

#### Format

Pour choisir le forma appuyez sur le bouton ▲ ▼ et appuyez sur le bouton OK pour rentrez dans le sous-menu. Pour choisir le type de système de dossier PVR appuyez sur le bouton ◀ ▶ et appuyez sur le bouton ◀ ▶ pour régler.

Pour choisir la dimension du système du dossier PVR appuyez sur le bouton ◀ ▶ et appuyez sur le bouton ◀ ▶ pour régler.

#### Retour aux valeurs d'usine

Pour choisir retour aux valeurs d'usine appuyez sur le bouton ▲ ▼ puis appuyez sur le bouton OK pour aller au sous-menu. Appuyez sur le bouton ◀ ▶ pour choisir oui/non.

**\*\*NOTE: Cette Page est Optionnelle.**

## ☐ MODE USB



Appuyez sur le bouton menu pour montrer le dossier, le film, la musique et les photos. Pour choisir la valeur réglable et le menu déterminé, appuyez sur le bouton ◀▶. Appuyez sur le bouton ▲▼ ou ◀▶ pour choisir l'article du menu dans le sous-menu.

### ► Diffusion d'image



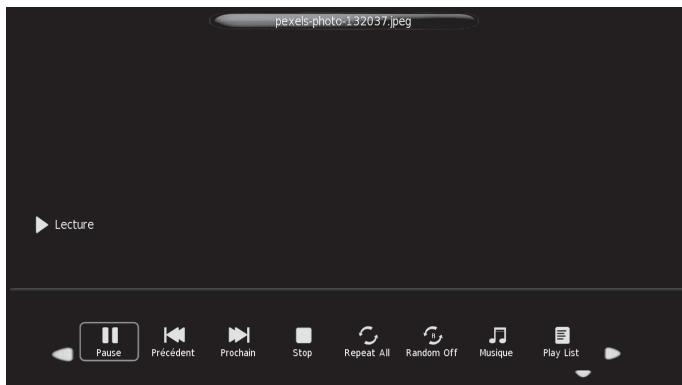

1. Raccordez a l'entrée USB le portail USB
2. Appuyez sur le bouton ▲▼ou ◀▶ pour choisir la photographie et appuyez sur le bouton OK pour rentrez dans le sous-menu.
3. Appuyez sur le bouton OK pour rentrez dans le sous-menu et choisissez C:/.
4. Appuyez sur le bouton OK pour choisir et confirmer la photographie déterminée.
5. Pour lecture appuyez sur le bouton OK pour diffuser le menu de fonction et le bouton ▶||. Pour lire le précédent appuyez sur le bouton |◀◀ pour lecture suivante appuyez sur le bouton ▶▶|.
6. Appuyez sur le bouton SORTIR pour lecture

### ▶ Lecture musique

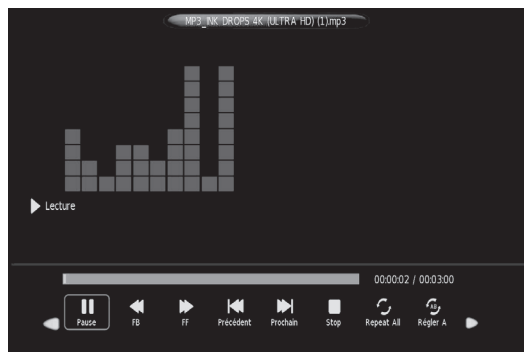

1. Raccordez a l'entrée USB le portail USB
2. Appuyez sur le bouton ▲▼ou ◀▶ pour choisir la photographie et appuyez sur le bouton OK pour rentrez dans le sous-menu.
3. Appuyez sur le bouton OK pour rentrez dans le sous-menu et choisissez C:/.
4. Appuyez sur le bouton OK pour choisir et confirmer la photographie déterminée.
5. Pour lecture appuyez sur le bouton OK pour diffuser le menu de fonction et le bouton ▶||. Pour lire le précédent appuyez sur le bouton |◀◀ pour lecture suivante appuyez sur le bouton ▶▶|.
6. Appuyez sur le bouton SORTIR pour lecture.

## ► Lecture film

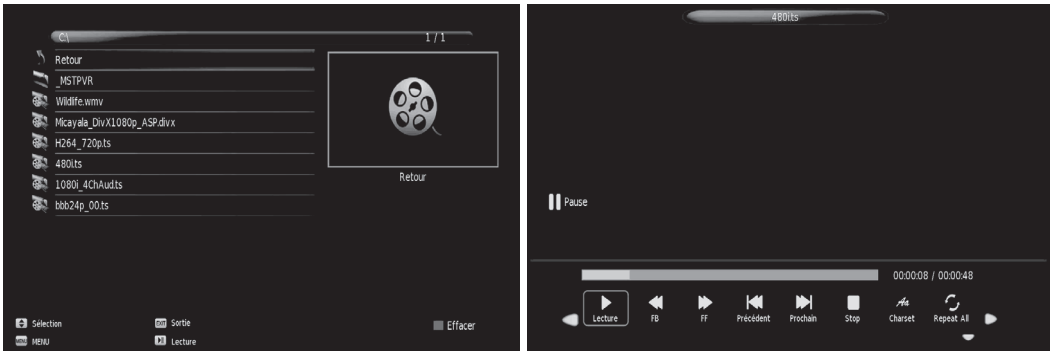

1. Raccordez à l'entrée USB le portail USB
2. Appuyez sur le bouton ▲ ▼ ou ◀ ▶ pour choisir la photographie et appuyez sur le bouton OK pour rentrer dans le sous-menu.
3. Appuyez sur le bouton OK pour rentrer dans le sous-menu et choisissez C:/.
4. Appuyez sur le bouton OK pour choisir et confirmer la photographie déterminée.
5. Pour lecture appuyez sur le bouton OK pour diffuser le menu de fonction et le bouton ▶ ||. Pour lire le précédent appuyez sur le bouton | ◀ ◀ pour lecture suivante appuyez sur le bouton ▶ ▶ |.
6. Appuyez sur le bouton SORTIR pour lecture

## ► Lecture dossier



1. Raccordez à l'entrée USB le portail USB
2. Appuyez sur le bouton ▲ ▼ ou ◀ ▶ pour choisir la photographie et appuyez sur le bouton OK pour rentrer dans le sous-menu.
3. Appuyez sur le bouton OK pour rentrer dans le sous-menu et choisissez C:/.
4. Appuyez sur le bouton OK pour choisir et confirmer la photographie déterminée.
5. Pour lecture appuyez sur le bouton OK pour diffuser le menu de fonction et le bouton ▶ ||. Pour lire le précédent appuyez sur le bouton | ◀ ◀ pour lecture suivante appuyez sur le bouton ▶ ▶ |.
6. Appuyez sur le bouton SORTIR pour lecture

## □ DÉPANNAGE

---

Vous pouvez résoudre la plupart des problèmes de TV à travers le dépannage par vous-même.

### **Pas d'image, ni de son**

1. Vérifiez si le fusible ou le disjoncteur fonctionne correctement.
2. Vérifiez si la prise fonctionne en l'essayant avec un autre appareil.
3. Vérifiez le contact du câble d'alimentation et la prise.
4. Vérifiez la source du signal.

### **Aucun couleur**

1. Changer le système de couleur.
2. Réglez le teint.
3. Essayez une autre chaîne. L'Émission peut être en noir et blanc.

### **La Télécommande ne fonctionne pas**

1. Changez les piles.
2. Vérifiez l'ordre et l'alignement des piles.
3. Votre appareil peut être débranché.

### **Pas d'image, le son normal**

1. Réglez la luminosité et le contraste
2. Il peut y avoir un problème d'émission.

### **L'image normal, pas de son**

1. Augmentez le son en appuyant sur la touche VOL+(SON+).
2. Ajustez le niveau de son, appuyez sur la touche MUTE pour le changer.
3. Changer le système de son
4. Il peut y avoir un problème d'émission.

### **Ondes Irrégulières**

Ce problème est généralement causé par l'interface de signal venant des appareils comme la voiture, la lampe fluorescente ou le sèche-cheveux etc. Réglez l'antenne de manière à minimiser l'interface de signal.

### **Ecran Noir au Mode VGA**

Votre téléviseur ne peut pas soutenir la résolution présentée par le PC. Vérifiez le meilleur réglage de résolution du système Windows ou les réglages de résolution standard.

### **Bruit de l'Image et l'Interface de Signal**

Si l'antenne est placée dans la région frontalière, la perte de l'image peut se produire aux pixels. Si le signal est trop faible, il peut être nécessaire d'installer une antenne spécifique pour augmenter la puissance de la réception de signal.

1. Réglez la place et la direction de l'antenne amovible ou fixe.
2. Vérifiez les connexions d'antenne.
3. Ajustez-le.
4. Essayez une autre chaîne. Il peut y avoir un problème d'émission.

### **Image Ombrée**

L'Image ombrée est causée par la réception de signal de TV en deux réflexion. L'une des deux réflexion reçoit directement le signal et l'autre sont celles qui réfléchissent de grands bâtiments, des collines ou d'autres objets. Changer la direction et la place de l'antenne peut développer la réception de signal.

### **Interface de Fréquence de Radio**

Habituellement, dans ce type de signal d'interface, les ondes permanentes ou les lignes horizontales se présentent et le contraste d'image diminue. Trouvez la fréquence de radio causé par l'interface de signal et retirez-le.

### **Gel et mosaïque sur l'affichage**

La force du signal de la chaîne peut être faible ou l'antenne parabolique peut ne pas recevoir correctement les signaux satellites. Essayez d'autres chaînes, si les autres chaînes ont un problème, l'antenne peut ne pas être positionnée correctement. Selon les satellites utilisés, l'antenne parabolique doit être déplacée, ne pas obstruer les signaux satellites, l'antenne ne doit pas être placée à proximité du grand bâtiment, de l'arbre, etc.

**REMARQUE** : Par temps très nuageux et orageux, les signaux satellites sont affaiblis, ce qui peut provoquer des problèmes tels que le gel de l'image et l'obtention de l'image. Ce problème est indépendant de la télévision.

# □ SPÉCIFICATIONS TECHNIQUES

<b>LANGAGE OSD</b>	30 LANGAGES OSD			
	Anglais, Allemand, Français, Néerlandais, Bulgare, Polonais, Russe, Tchéque, Croate, Hongrois, Roumain, Slovaque, Turc, Grec, Lituanien, Serbe, Arabe, Perse, Macédonien, Albanais, Italien, Portugais, Espagnol, Danois, Norvégien, Slovène, Suédois, Kurde, Bosnienne, Letton			
<b>PANNEAU</b>	Type de panneau	LED		
	Luminance	300 cd/m <sup>2</sup> (Typ)		
	Résolution Maximale	FHD: 1920x1080		
	Angle de Vue	178°		
<b>Téléviseur</b>	ATV (optionnel)	Plage de Réception	48,25MHz ~ 863,25MHz	
		Impédance d'Entrée	75Ω	
		Système vidéo	PAL, SECAM	
		Système sonore	BG, DK, I, L, NICAM/A2	
		Stockage Max des Chaînes	100	
	DVB-C (optionnel)	Modulation	QPSK: 16QAM, 64QAM, 32QAM, 128QAM, 256QAM	
		Système vidéo	MPEG-2MP@ML, MPEG-2 MP@HL, H.264, H.265	
		Système Audio	MPEG1/2 Layer I and II	
			AC-3, DD / DD + (Option et besoin de licence)	
	DVB-T (optionnel)	Chaîne de Réception	500	
		Modulation	COFDM 2K/8K, QPSK, 16QAM, 64QAM	
		Système vidéo	MPEG-2MP@ML, MPEG-2 MP@HL, H.264, H.265	
		Système Audio	MPEG1/2 Layer I and II	
	DVB-T2 (optionnel)		AC-3, DD / DD + (Option et besoin de licence)	
		Chaîne de Réception	500	
		Modulation	Conforme à la norme EN302755V1, 3.1 COFDM: 1K à 32k; SupportT2-Lite, taux de code: 1 / 3,2 / 5; QPSK: 16QAM, 64QAM, 256QAM Bande passante: 6,7,8 Mhz; Intervalle de garde: 1/128~-1/4; Taux de codage: 1 / 2,3 / 5,2 / 3,3 / 4,4 / 5,5 / 6SP: PP1 à PP8	
		Système vidéo	MPEG-2MP@ML, MPEG-2 MP@HL, H.264, H.265	
	DVB-S/S2 (optionnel)		MPEG1/2 Layer I and II	
		Système Audio	AC-3, DD / DD + (Option et besoin de licence)	
		Modulation	COFDM 2K/8K, QPSK, 8PSK	
Puissance LNB		Auto/13W/18W/OFF Sortie 350mA@Max		
Contrôle de Commutateur LNB		22KHz		
Version DISEqC		Compatible 1.0 / 1.1		
Système vidéo		MPEG-2MP@ML, MPEG-2 MP@HL, H.264, H.265		
<b>ENTRÉE VIDÉO</b>	HDMI		480i, 480p, 576i, 576p, 720p, 1080i, 1080p	
		Composant	480i, 480p, 576i, 576p, 720p, 1080i, 1080p	
	SCART	CVBS & RGB		
	AV	Système vidéo	PAL/NTSC/SECAM	
Niveau Vidéo		1.0 V <sub>rms</sub> ±5%		
<b>ENTRÉE AUDIO</b>	AV / Composant Audio	Entrée Mini RCA	0.2 ~ 2.0 V <sub>rms</sub>	
	<b>SORTIE AUDIO</b>	Fréquence de Réponse	100Hz~15KHz @±3dB (1KHz, 0dB signal de référence)	
	Puissance de Sortie Maximale	2×8W(8Ω) THD+N<10%@1KHz pour haut-parleur	2×8mW(32Ω) THD+N<10%@1KHz pour Casque de musique	
<b>FILTRE COMB</b>	3D			
<b>DÉSERTRELACÉ</b>	3D			
<b>AMÉLIORATION DU SIGNAL FAIBLE</b>	OUI			
<b>REDUCTION DU BRUIT</b>	OUI			
<b>MODE HOTEL</b>	OUI			
<b>FONCTION TOUCHE</b>	STANDBY (VEILLE)			
<b>BORNES</b>	ENTRÉE	DTV & ATV	1 x connecteur IEC	
		TV Satellite	1 x Connecteur F	
		USB	1 x Emplacement USB	
		HDMI	2 x connecteurs HDMI	
		Composant / Audio AV	1 x Mini Connecteur RCA (Noir)	
		Composant / Vidéo AV	1 x Mini Connecteur RCA (Noir)	
		SCART	1 x Connecteur SCART (Noir)	
		Port CI	1 x Emplacement CI (Noir)	
		SORTIE	Coaxial SPDIF	1 x Connecteur RCA (Orange)
	Casque de musique(écouteur)		1 x Mini Connecteur RCA (Noir)	



## □ CARACTÉRISTIQUES DU PRODUIT

<b>Le nom du modèle</b>	<b>NF4012</b>
<b>L'écran indicatif</b>	102 cm
<b>Voltage</b>	180-240 V AC
<b>Fréquence</b>	50/60 Hz
<b>Consommation puissance</b>	77W
<b>Dimension du produit</b>	Avec Supports: 91,79 x 20,16 x 58,41
(cm) (L x W x H)	Sans Supports: 91,79 x 8,62 x 53,77

### Accessoires

1 Pièce Commande à Distance

1 Pièce Manuel d'Utilisateur

2 Pièce Batterie

### 40" LE SCHÉMA DE MONTAGE DES SUPPORTS

1- Insérez les supports dans les fentes situées sous le téléviseur.

2- Fixez les supports au téléviseur à l'aide de 2 vis M4x25 YHB et de 2 vis M5x25 YHB.

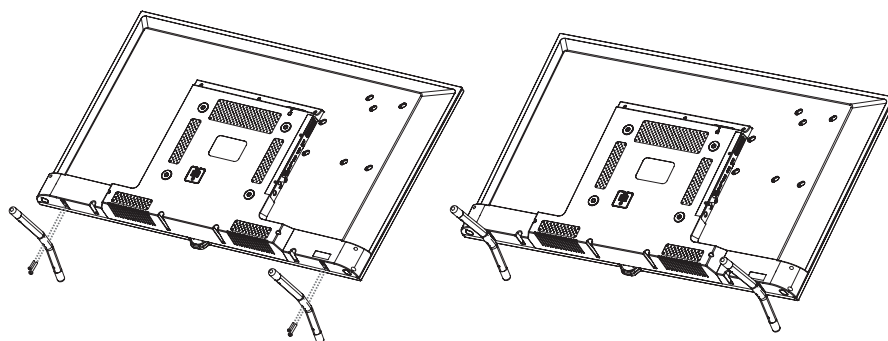



## A Product fiche

ELMARC B.V.	
<b>B</b> Manufacturer	
<b>G</b> Model No.	NF4012
<b>D</b> Energy efficiency class	A+
<b>E</b> Visible screen size (diagonal)	102 cm / 40"
<b>F</b> On mode average power consumption	48 W
<b>G</b> Annual energy consumption	70 kWh
<b>H</b> Standby power consumption	0.4 W
<b>I</b> Off mode power consumption	-
<b>J</b> Display resolution	1,366 x 768 HD 1,920 x 1,080 FHD

**K** \* Energy consumption XYZ kWh per year, based on the power consumption of the television operating 4 hours per day for 365 days. The actual energy consumption will depend on how the television is used.

<b>Deutsch</b>	<p><b>A</b> Produktdatenblatt <b>B</b> Hersteller <b>C</b> Modell-Nr. <b>D</b> Energieeffizienzklasse <b>E</b> Sichtbare Bildschirmdiagonale <b>F</b> Energieverbrauch XYZ kWh/Jahr, auf der Grundlage eines täglich vierstündigen Betriebs des Fernsehgeräts an 365 Tagen. Der tatsächliche Energieverbrauch hängt von der Art der Nutzung des Fernsehgeräts ab. <b>G</b> Jährlicher Energieverbrauch <b>H</b> Leistungsaufnahme im Bereitschafts-Zustand <b>I</b> Leistungsaufnahme im Aus-Zustand <b>J</b> Bildschirmauflösung</p>
<b>Nederlands</b>	<p><b>A</b> Productkaart <b>B</b> Product <b>C</b> Modelnr. <b>D</b> Energie-efficiëntieklasse <b>E</b> Zichtbare scherm diagonaal <b>F</b> Energieverbruik XYZ kWh per jaar, gebaseerd op het elektriciteitsverbruik van de televisie wanneer deze gedurende 365 dagen 4 uur per dag aansstaat. Het feitelijke energieverbruik is afhankelijk van de manier waarop de televisie wordt gebruikt. <b>G</b> Jaarlijks energieverbruik <b>H</b> Elektriciteitsverbruik in de slaapstand <b>I</b> Elektriciteitsverbruik in de uitstand <b>J</b> Schermresolutie</p>
<b>Italiano</b>	<p><b>A</b> Scheda prodotto <b>B</b> Produttore <b>C</b> Modello No. <b>D</b> Classe di efficienza energetica <b>E</b> Diagonale dello schermo visibile <b>F</b> Consumo di energia XYZ kWh/anno calcolato sulla base del consumo di un televisore in funzione per 4 ore al giorno per 365 giorni. Il consumo effettivo di energia dipende dall'utilizzo reale del televisore. <b>G</b> Consumo di energia in modo acceso <b>H</b> Consumo annuo di energia <b>I</b> Consumo di energia in modo stand-by <b>J</b> Consumo di energia in modo spento</p>
<b>Français</b>	<p><b>A</b> Fiche produit <b>B</b> Fabricant <b>C</b> Numéro de modèle <b>D</b> Classe d'efficacité énergétique <b>E</b> Diagonale d'écran visible <b>F</b> Consommation d'énergie de XYZ kWh par an, sur la base de la consommation électrique d'un téléviseur fonctionnant quatre heures par jour pendant trois cent soixante-cinq jours. La consommation réelle dépend des conditions d'utilisation du téléviseur. <b>G</b> Consommation électrique en mode marche <b>H</b> Consommation d'énergie annuelle <b>I</b> Consommation électrique en mode veille <b>J</b> Consommation électrique en mode arrêt</p>

<b>Español</b>	<p><b>A</b> Ficha de producto <b>B</b> Fabricante <b>C</b> Número de modelo <b>D</b> Clase de eficiencia energética <b>E</b> Diagonal visible de la pantalla <b>F</b> Consumo de energía: XYZ kWh al año, suponiendo cuatro horas de funcionamiento diario durante 365 días. El consumo efectivo dependerá de las condiciones reales de uso de la televisión. <b>G</b> Consumo de electricidad en modo encendido <b>H</b> Consumo de energía anual <b>I</b> Consumo de electricidad en espera <b>J</b> Consumo de electricidad en modo apagado</p>
<b>Svenska</b>	<p><b>A</b> Informationsblad <b>B</b> Tillverkare <b>C</b> Modellnr. <b>D</b> Energieffektivitetsklass <b>E</b> Synlig skärmdiagonal <b>F</b> Energieförbrukning XYZ kWh per år, beräknad utifrån energiefförbrukningen för en tv-mottagare som används fyra timmar per dygn under 365 dygn. Den faktiska energiefförbrukningen kommer att bero på hur tv-mottagaren används. <b>G</b> Årlig energiefförbrukning <b>H</b> Effektförbrukning i standbyläge <b>I</b> Effektförbrukning i framläge <b>J</b> Skärmapplösning</p>
<b>Norsk</b>	<p><b>A</b> Produktinfo <b>B</b> Produsent <b>C</b> Modellnr. <b>D</b> Energieffektivitetsklasse <b>E</b> Synlig skjerm-diagonal <b>F</b> Strømförbrukning XYZ kWh per år, basert på bruk av TV-en for 4 timer per dag for 365 dager. Det faktiske energiefforbruket vil være avhengig av hvordan TV-en brukes. <b>G</b> Strømförbruk i på-modus <b>H</b> Årlig energiforbruk <b>I</b> Strømförbruk i standby <b>J</b> Strømförbruk i off-modus</p>
<b>العربية</b>	<p><b>A</b> مكونات المنتج <b>B</b> الصانع <b>C</b> رقم النموذج <b>D</b> درجة كفاءة الطاقة <b>E</b> شاشة مرئية قطرية <b>F</b> وضوح الشاشة <b>G</b> استهلاك الطاقة بمعدل 4 ساعات يوميا على مدى 365 يوم ، معدل استهلاك الطاقة <b>H</b> استهلاك الطاقة في وضع التشغيل <b>I</b> استهلاك الطاقة في وضع الانتظار <b>J</b> استهلاك الطاقة بمعدل 4 ساعات يوميا على مدى 365 يوم ، معدل استهلاك الطاقة <b>K</b> معدل استهلاك الطاقة يعتمد على كيفية استخدام التلفزيون.</p>

<b>Lietuvių k.</b>	<p><b>A</b> Gamtinio kortelė</p> <p><b>B</b> Gamintojas</p> <p><b>C</b> Modelio nr.</p> <p><b>D</b> Energijos efektyvumo klasė</p> <p><b>E</b> Matoma ekrano ištisinė</p> <p><b>K</b> XYZ kWh energijos sunaudojimas per metus nurodomas atsižvelgus į tai, kiek energijos sunaudojama televizoriui veikiant 4 valandas per dieną 365 dienas iš eilės. Faktinį energijos sunaudojimą lems tai, kiek laiko bus naudojamas televizorius.</p> <p><b>A</b> Ficha de produto</p> <p><b>B</b> Fabricante</p> <p><b>C</b> Nº do modelo</p> <p><b>D</b> Classe de eficiência energética</p> <p><b>E</b> Diagonal visível do ecrã</p> <p><b>K</b> Consumo de energia de XYZ kWh por ano, baseado no consumo, em termos de potência, do televisor a funcionar 4 horas por dia durante 365 dias. O consumo de energia real dependerá do modo como o televisor é utilizado.</p>
<b>Português</b>	<p><b>F</b> Energijos sunaudojimas įjungus gaminį</p> <p><b>G</b> Metinis energijos sunaudojimas</p> <p><b>H</b> Energijos sunaudojimas budėjimo režimu</p> <p><b>I</b> Energijos sunaudojimas išjungus gaminį</p> <p><b>J</b> Ekrano skiriamoji geba</p> <p><b>K</b> XYZ kWh energijos sunaudojimas per metus nurodomas atsižvelgus į tai, kiek energijos sunaudojama televizoriui veikiant 4 valandas per dieną 365 dienas iš eilės. Faktinį energijos sunaudojimą lems tai, kiek laiko bus naudojamas televizorius.</p> <p><b>F</b> Consumo, em termos de potência, no estado activo</p> <p><b>G</b> Consumo de energia anual</p> <p><b>H</b> Consumo, em termos de potência, em estado de vigília</p> <p><b>I</b> Consumo, em termos de potência, em estado de desactivação</p> <p><b>J</b> Resolução do ecrã</p> <p><b>K</b> Consumo de energia de XYZ kWh por ano, baseado no consumo, em termos de potência, do televisor a funcionar 4 horas por dia durante 365 dias. O consumo de energia real dependerá do modo como o televisor é utilizado.</p>
<b>Dansk</b>	<p><b>A</b> Datablad</p> <p><b>B</b> Producent</p> <p><b>C</b> Modelnr.</p> <p><b>D</b> Energieffektivitetsklasse</p> <p><b>E</b> Synlig skærm diagonal</p> <p><b>K</b> Energieforbrug; XYZ kWh om året, beregnet som fjernsynets effektforbrug, hvis det er tændt 4 timer om dagen i 365 dage. Det faktiske energiforbrug vil bero på, hvordan fjernsynet bruges.</p> <p><b>F</b> Эффективность</p> <p><b>G</b> Производитель</p> <p><b>H</b> Модель</p> <p><b>I</b> Класс энергоэффективности</p> <p><b>J</b> Видим диагональ на экране</p> <p><b>K</b> Консумация на энергии XYZ kWh годишно, изчислена на базата на 4 работни часа дневно при 365 дни. Действително консумираната енергия ще зависи от начина на употреба на телевизора.</p>
<b>Български</b>	<p><b>A</b> Продуктов филм</p> <p><b>B</b> Производител</p> <p><b>C</b> Модел №.</p> <p><b>D</b> Клас на енергийна ефективност</p> <p><b>E</b> Видим диагональ на екрана</p> <p><b>K</b> Консумация на енергия XYZ kWh годишно, изчислена на базата на 4 работни часа дневно при 365 дни. Действително консумираната енергия ще зависи от начина на употреба на телевизора.</p> <p><b>F</b> Консумация на енергия в режим „включен“</p> <p><b>G</b> Години консумация на енергия</p> <p><b>H</b> Консумация на енергия в режим „изключен“</p> <p><b>I</b> Консумация на енергия в режим „изключен“</p> <p><b>J</b> Разделителна способност на екрана</p> <p><b>K</b> Консумация на енергия XYZ kWh годишно, изчислена на базата на 4 работни часа дневно при 365 дни. Действително консумираната енергия ще зависи от начина на употреба на телевизора.</p>
<b>Română</b>	<p><b>A</b> Fișa produsului</p> <p><b>B</b> Producător</p> <p><b>C</b> Model nr.</p> <p><b>D</b> Clasa de eficiență energetică</p> <p><b>E</b> Diagonala vizibilă a ecranului</p> <p><b>K</b> Consumul de energie de XYZ kWh pe an, pe baza puterii consumate de aparatul TV atunci când este în funcțiune 4 ore pe zi timp de 365 de zile; consumul real de energie depinde de condițiile de utilizare a aparatului TV.</p> <p><b>F</b> Puterea consumată în modul activ</p> <p><b>G</b> Consumul anual de energie</p> <p><b>H</b> Puterea consumată în modul standby</p> <p><b>I</b> Puterea consumată în modul oprit</p> <p><b>J</b> Rezoluția ecranului</p> <p><b>K</b> Consumul de energie de XYZ kWh pe an, pe baza puterii consumate de aparatul TV atunci când este în funcțiune 4 ore pe zi timp de 365 de zile; consumul real de energie depinde de condițiile de utilizare a aparatului TV.</p>
<b>Latviešu valodā</b>	<p><b>A</b> Produkta speciālā zīme</p> <p><b>B</b> Ražotājs</p> <p><b>C</b> Modeļa Nr.</p> <p><b>D</b> Energoefektivitātes klase</p> <p><b>E</b> Ekrāna redzamās daļas izmērs pa diagonāli</p> <p><b>K</b> Enerģijas patēriņš XYZ kWh gadā, ņemot vērā televizora elektroenerģijas patēriņu, darbojoties 365 dienas, četras stundas dienā. Faktiskais enerģijas patēriņš bus atkarīgs no tā, kā televizors tiks izmantots.</p> <p><b>F</b> Aktivā režīmā elektroenerģijas patēriņš</p> <p><b>G</b> Ikgadējais enerģijas patēriņš</p> <p><b>H</b> Gatavības režīma elektroenerģijas patēriņš</p> <p><b>I</b> Izslēgta režīma elektroenerģijas patēriņš</p> <p><b>J</b> Ekrāna izšķirtspēja</p> <p><b>K</b> Enerģijas patēriņš XYZ kWh/rokā, ņemot vērā televizora elektroenerģijas patēriņu, darbojoties 365 dienas, četras stundas dienā. Faktiskais enerģijas patēriņš bus atkarīgs no tā, kā televizors tiks izmantots.</p>
<b>Polski</b>	<p><b>A</b> Karta produktu</p> <p><b>B</b> Producent</p> <p><b>C</b> Nr modelu</p> <p><b>D</b> Klasa efektywności energetycznej</p> <p><b>E</b> Przekątna widzialna ekranu</p> <p><b>K</b> Zużycie energii XYZ kWh/rok na podstawie zużycia energii przez telewizor działający 4 godziny z dziennie przez 365 dni. Rzeczywiste zużycie energii zależy od sposobu użytkowania telewizora.</p> <p><b>F</b> Zużycie energii w trybie włączenia</p> <p><b>G</b> Roczne zużycie energii</p> <p><b>H</b> Zużycie energii w trybie czuwania</p> <p><b>I</b> Zużycie energii w trybie wyłączenia</p> <p><b>J</b> Rozdzielczość ekranu</p> <p><b>K</b> Zużycie energii XYZ kWh/rok na podstawie zużycia energii przez telewizor działający 4 godziny z dziennie przez 365 dni. Rzeczywiste zużycie energii zależy od sposobu użytkowania telewizora.</p>

<b>Magyar</b>	<p><b>A</b> Termékinformációs adattalap</p> <p><b>B</b> Gyártó</p> <p><b>C</b> Modellszám</p> <p><b>D</b> Energiahatékonysági osztály</p> <p><b>E</b> Látható képfelbontás</p> <p><b>K</b> A televíziókészülék napi 4 órás üzemi mellett az év 365 napjára vetítve évente XYZ kWh mennyiségű energiát fogyaszt. A tényleges energiafogyasztás a készülék üzemeltetési módjától függ.</p> <p><b>A</b> Informační list výrobku</p> <p><b>B</b> Výrobce</p> <p><b>C</b> Číslo modelu</p> <p><b>D</b> Třída energetické účinnosti</p> <p><b>E</b> Viditelná úhlopříčka obrazovky</p> <p><b>K</b> Spotřeba elektrické energie XYZ kWh za rok vycházející ze spotřeby elektrické energie televizního přijímače, který je v provozu 4 hodiny denně po dobu 365 dní. Skutečná spotřeba elektrické energie závisí na způsobu použití televizního přijímače.</p>
<b>Česky</b>	<p><b>F</b> Bekapsolt, üzemi módbeli energiafogyasztás</p> <p><b>G</b> Eves energiafogyasztás</p> <p><b>H</b> Készletlet üzemi módbeli energiafogyasztás</p> <p><b>I</b> Kikapcsolt üzemi módbeli energiafogyasztás</p> <p><b>J</b> Képfelbontás</p> <p><b>K</b> Képfelbontás</p> <p><b>A</b> Termékinformációs adattalap</p> <p><b>B</b> Gyártó</p> <p><b>C</b> Modellszám</p> <p><b>D</b> Energiahatékonysági osztály</p> <p><b>E</b> Látható képfelbontás</p> <p><b>K</b> A televíziókészülék napi 4 órás üzemi mellett az év 365 napjára vetítve évente XYZ kWh mennyiségű energiát fogyaszt. A tényleges energiafogyasztás a készülék üzemeltetési módjától függ.</p> <p><b>A</b> Informační list výrobku</p> <p><b>B</b> Výrobce</p> <p><b>C</b> Číslo modelu</p> <p><b>D</b> Třída energetické účinnosti</p> <p><b>E</b> Viditelná úhlopříčka obrazovky</p> <p><b>K</b> Spotřeba elektrické energie XYZ kWh za rok vycházející ze spotřeby elektrické energie televizního přijímače, který je v provozu 4 hodiny denně po dobu 365 dní. Skutečná spotřeba elektrické energie závisí na způsobu použití televizního přijímače.</p>
<b>Ελληνικά</b>	<p><b>A</b> Δελτίο προϊόντος</p> <p><b>B</b> Κατασκευαστής</p> <p><b>C</b> Αρ. μοντέλου</p> <p><b>D</b> Τάξη ενεργειακής απόδοσης</p> <p><b>E</b> Ορατή διαγώνια οθόνη</p> <p><b>K</b> Κατανάλωση ενέργειας XYZ kWh ανά έτος, με βάση την κατανάλωση ισχύος από την τηλεόραση για τρέψωση λειτουργία ανά ημέρα επί 365 ημερών. Η πραγματική κατανάλωση ενέργειας εξαρτάται από τον τρόπο χρήσης της συσκευής.</p> <p><b>F</b> Κατανάλωση ισχύος σε κατάσταση λειτουργίας</p> <p><b>G</b> Έτησια κατανάλωση ενέργειας</p> <p><b>H</b> Κατανάλωση ισχύος σε κατάσταση αναμονής</p> <p><b>I</b> Κατανάλωση ισχύος σε κατάσταση εκτός λειτουργίας</p> <p><b>J</b> Ανάλυση οθόνης</p> <p><b>K</b> Κατανάλωση ενέργειας XYZ kWh ανά έτος, με βάση την κατανάλωση ισχύος από την τηλεόραση για τρέψωση λειτουργία ανά ημέρα επί 365 ημερών. Η πραγματική κατανάλωση ενέργειας εξαρτάται από τον τρόπο χρήσης της συσκευής.</p>
<b>Türkçe</b>	<p><b>A</b> Ürün fişi</p> <p><b>B</b> Üretici</p> <p><b>C</b> Model Numarası</p> <p><b>D</b> Enerji verimlilik sınıfı</p> <p><b>E</b> Görülebilir ekran köşegeni</p> <p><b>K</b> 365 gün boyunca günde 4 saat çalışan televizyondun tükettiği güç referans alınarak yılda XYZ kWh enerji tüketimi. Güncel enerji tüketimi televizyondun nasıl kullanıldığına bağlı olacaktır.</p> <p><b>F</b> Açık modda güç tüketimi</p> <p><b>G</b> Yıllık enerji tüketimi</p> <p><b>H</b> Beklemede güç tüketimi</p> <p><b>I</b> Kapalı modda güç tüketimi</p> <p><b>J</b> Ekran çözümlülüğü</p> <p><b>K</b> 365 gün boyunca günde 4 saat çalışan televizyondun tükettiği güç referans alınarak yılda XYZ kWh enerji tüketimi. Güncel enerji tüketimi televizyondun nasıl kullanıldığına bağlı olacaktır.</p>
<b>Hrvatski</b>	<p><b>A</b> Podatkovni list proizvoda</p> <p><b>B</b> Proizvođač</p> <p><b>C</b> Br. modela.</p> <p><b>D</b> Razred energetske učinkovitosti</p> <p><b>E</b> Dijagonala vidljivog zaslona</p> <p><b>K</b> Utrošak energije iznosi XYZ kWh godišnje na temelju utroška energije televizora koji radi četiri sata dnevno 365 dana u godini. Stvarni utrošak energije ovisit će o tome kako se upotrebljava televizor.</p> <p><b>F</b> Utrošak energije pri uključenošti</p> <p><b>G</b> Godišnji utrošak energije</p> <p><b>H</b> Utrošak energije u pripravnosti</p> <p><b>I</b> Utrošak energije pri isključenosti</p> <p><b>J</b> Razlučivost zaslona</p> <p><b>K</b> Utrošak energije iznosi XYZ kWh godišnje na temelju utroška energije televizora koji radi četiri sata dnevno 365 dana u godini. Stvarni utrošak energije ovisit će o tome kako se upotrebljava televizor.</p>
<b>Slovensky</b>	<p><b>A</b> Opis výrobku</p> <p><b>B</b> Výrobca</p> <p><b>C</b> Modelu</p> <p><b>D</b> Trieda energetickej efektívnosti</p> <p><b>E</b> Úhlopriečka viditeľnej časti obrazovky</p> <p><b>K</b> Spotreba elektrickej energie v režime zapnutia</p> <p><b>L</b> Ročná spotreba elektrickej energie</p> <p><b>M</b> Spotreba elektrickej energie v pohotovostnom režime</p> <p><b>N</b> Spotreba elektrickej energie v režime vypnutia</p> <p><b>O</b> Rozlíšenie obrazovky</p> <p><b>F</b> Utrošak energije pri uključenošti</p> <p><b>G</b> Godišnji utrošak energije</p> <p><b>H</b> Utrošak energije u pripravnosti</p> <p><b>I</b> Utrošak energije pri isključenosti</p> <p><b>J</b> Razlučivost zaslona</p> <p><b>K</b> Utrošak energije iznosi XYZ kWh godišnje na temelju utroška energije televizora koji radi četiri sata dnevno 365 dana u godini. Stvarni utrošak energije ovisit će o tome kako se upotrebljava televizor.</p>
<b>Eesti</b>	<p><b>A</b> Toote kirjeldus</p> <p><b>B</b> Tootja</p> <p><b>C</b> Modeli nr</p> <p><b>D</b> Energiatõhususe klass</p> <p><b>E</b> Ekraani nähtava osa diagonaal</p> <p><b>K</b> Energia tarbimine XYZ kWh/aastas, eeldusel et televisori töötad neli tundi päevas ja 365 päeva aastas. Tegelik energia tarbimine oleneb televisori kasutusviisist.</p> <p><b>F</b> Sisselülitatud seisundi elektritarbimine</p> <p><b>G</b> Aastane energiatarbimine</p> <p><b>H</b> Ooteseisundi elektritarbimine</p> <p><b>I</b> Väljalülitatud seisundi elektritarbimine</p> <p><b>J</b> Ekraani resolutsioon</p>

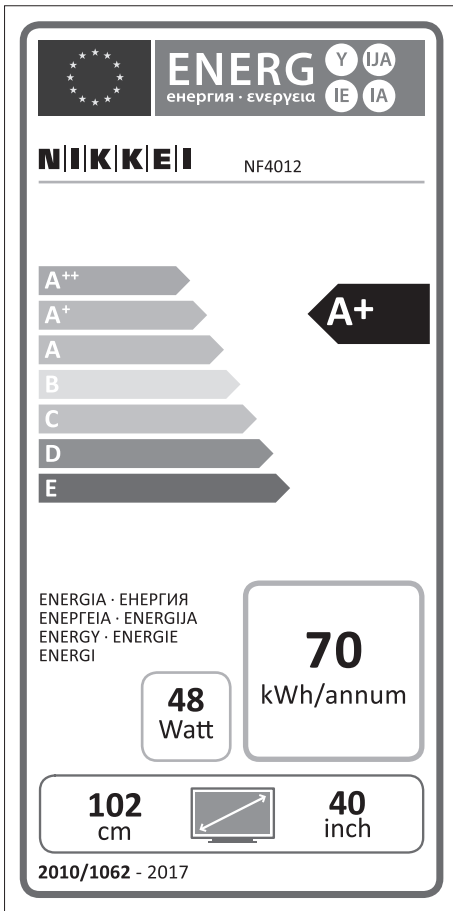

Distributing company:  
Elmarc B.V.  
Kolenbranderstraat 28  
2984 AT Ridderkerk  
The Netherlands

**N|I|K|K|E|I**

NF4012



Eimarc B.V.  
Kolenbranderstraat 28  
2984 AT Ridderkerk  
The Netherlands