

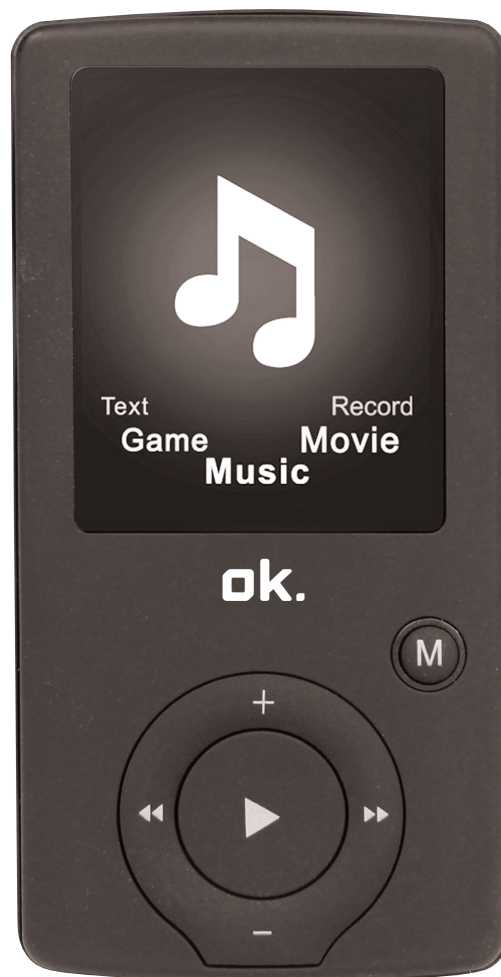

OK OAP 3040-8

BEDIENUNGSANLEITUNG



ÄNDERUNGEN AN ZEICHNUNGEN UND SPEZIFIKATIONEN VORBEHALTEN

Inhaltsverzeichnis

Merkmale.....	3
Vorsichtsmaßnahmen.....	3
Warnung.....	3
Tasten & Bedienelemente.....	4
Hauptmenü.....	5
Musik.....	6
Film.....	8
Aufnahmemodus.....	9
Sprache.....	10
Modus FM.....	11
Bild.....	12
SYS Setup.....	13
TEXT.....	14
Tool zur Videokonvertierung.....	14
Schritte zur Videokonvertierung.....	15
Problembehandlung.....	17

Merkmale

- 1,8-Zoll TFT-Display
- Displayauflösung 128 x 160 Pixel
- Kopfhörer mitgeliefert
- Zum Abspielen der Video-Dateiformate AVI (128x160) und AMV
- Zum Abspielen der Audio-Dateiformate MP3, WMA und WAV
- Bildauswahl im Dateiformat JPEG
- Eingebauter Micro-SD-Kartensteckplatz, unterstützt bis zu 16 GB
- Eingebauter 350mAh Li-Poly-Akku
- Eingebautes FM-Radio
- Unterstützt E-Book-Format TXT
- Mehrsprachiger Support
- In zahlreichen attraktiven Farben erhältlich

Vorsichtsmaßnahmen

Um die Lebensdauer des digitalen Medien-Players vollständig ausschöpfen zu können, bitte diese Hinweise befolgen:

- Vor der ersten Verwendung des Geräts, wird empfohlen, den Akku vollständig aufzuladen. Das Gerät darf nicht länger als 4 Stunden unbeaufsichtigt aufgeladen werden.
- Das Gerät nicht an den Kopfhörern oder Kabeln aufhängen.
- Keine Kabelstecker mit Gewalt in die Anschlüsse am digitalen Medien-Player oder Computers drücken. Vor dem Anschließen stets darauf achten, dass Kabelstecker und Buchse von ihrer Größe und Form her übereinstimmen.
- Zum Trennen des digitalen Medien-Players vom Computer die Funktion "Hardware sicher entfernen" am Computer verwenden. Den digitalen Medien-Player nicht trennen, während Daten übertragen werden.

Warnung

- Den Player nicht bei extremen Temperaturen verwenden. Das Gerät von sehr heißen, kalten, trockenen oder feuchten Bereichen fernhalten. Es auch von Wasser, Feuer und Strahlung fernhalten.
- Den digitalen Medien-Player nicht auseinandernehmen.
- Kleine Kinder dürfen den Player nur unter Aufsicht benutzen.
- Keine unbekannte/fremde Software auf dem digitalen Medien-Player installieren.

Tasten & Bedienelemente

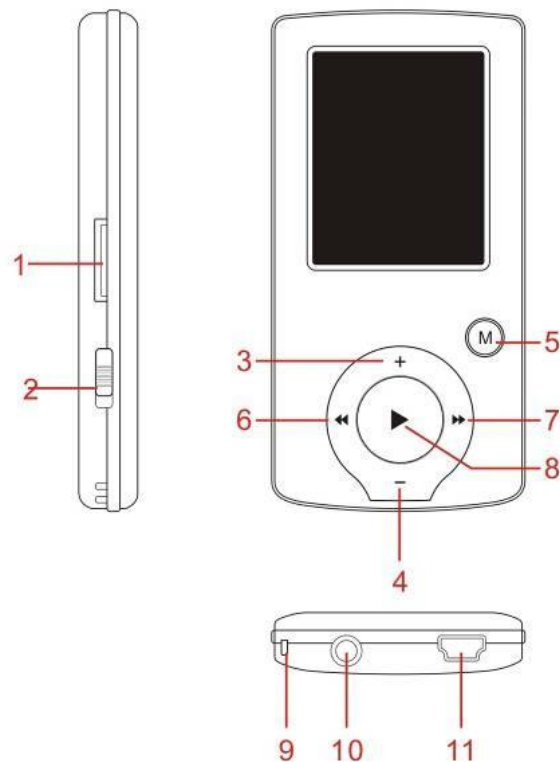

1. Micro-SD-Kartensteckplatz

2. Geräteschalter EIN/AUS

3. VOL+ (lauter)

4. VOL- (leiser)

5. Menü aufrufen und Untermenü verlassen, Auswahl bestätigen (wenn man die Taste [MENU] gedrückt hält, lässt sich in jedem Status das Hauptmenü aufrufen)

6. Zurück

7. Weiter

8. Wiedergabe/Pause, EIN- /AUS-Schalter

9. Öffnung für Handschlaufe (Handschlaufe nicht mitgeliefert)

10. Kopfhörerbuchse

11. SB-Buchse

Grundlegende Bedienung

Ein-/Ausschalten:

Einschalten: Zum Einschalten des Players die Taste ► (Wiedergabe/Stop) 3 Sekunden gedrückt halten.

Ausschalten: Zum Ausschalten des Players die Taste ► (Wiedergabe/Stop) 3 Sekunden gedrückt halten. Hinweis: Bei niedrigem Akkustand schaltet sich das System automatisch ab.

Lautstärke einstellen: Im Modus MP3, AMV/AVI und Sprache kann die Lautstärke mit den Tasten [VOL-] bzw. [VOL+] schrittweise und auch kontinuierlich verringert/erhöht werden, wenn die Tasten [VOL-] bzw. [VOL+] gedrückt gehalten werden.

Erweiterungskarte:

Die TF-Karte in den Micro-SD-Kartensteckplatz einsetzen. Im Menü wird der Ordner Karte/Card angezeigt. Der Ordner Karte/Card ist nur dann im Menü vorhanden, wenn die TF-Karte eingesetzt ist.

Laden/Verbinden/vom PC trennen

Das Gerät kann mit einem USB-Kabel an einen PC angeschlossen und dann als Wechseldatenträger verwendet werden.

Zum Aufladen bzw. Trennen des Geräts bei angeschlossenem USB die "Menütaste" drücken.

Hauptmenü

Zum Aufrufen des Hauptmenüs die Taste [MENU] gedrückt halten. Mit den Tasten [Zurück/PRE] bzw. [Weiter/NEXT] den Modus wechseln.



Musik

Im Hauptmenü "Musik" auswählen.

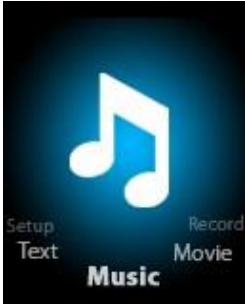

Mit der Taste [MENU] die Auswahl bestätigen und zum Abspielen des Songs dann die Taste Wiedergabe/Stopp [>II] drücken. Beim Abspielen der Musik zum Aufrufen des Untermenüs die Taste [MENU] drücken:



Im Hauptmenü den Modus MUSIC auswählen, mit der Taste [MENU] die Auswahl bestätigen und zum Abspielen des Songs dann die Taste Wiedergabe/Stopp [>II] drücken. Beim Abspielen der Musik kann mit der Taste [MENU] das Untermenü aufgerufen werden:



Alle Songs / All Songs		Alle Songs anzeigen	
Albumliste / Album list		Das Album anzeigen	
Künstler / Artists		Den Sänger des Songs anzeigen	
Genre		Das Genre des Songs anzeigen	
Playliste erstellen / Create Playlist		Eine Playliste erstellen	
Einstellung / Setting	Wiederholen / Repeat		Normal; einmal wiederholen; Ordner; Ordner wiederholen; alle wiederholen;
	Equalizer		NATURAL, ROCK, POP, CLASSIC, SOFT, JAZZ, DBB
	Wiederholungsmodus / Replay mode	Wiederholen / Replay	Wiederholen A-B: Wenn im Symbol  "A" blinkt, zum Bestätigen des Startpunkts [Weiter/NEXT] drücken, zum Bestätigen des Punkts "B" [Weiter/NEXT] drücken. Der Player spielt solange wiederholt von A bis B ab, wie in der Wiederholanzahl angegeben ist. Zur Rückkehr
			Wiederholungsmodus A-B die Taste [ZURÜCK/PRE] zu dem
		Wiederholanzahl / Replay times	Einstellung, wie oft von Punkt A-B abgespielt werden soll. Der Höchstwert beträgt 10 mal (1-10)
		Wiederholabstand / Replay	Einstellung, des Zeitabstands zwischen den einzelnen Wiederholungen.
Beenden/Exit		Das Untermenü verlassen	

Dieses Gerät unterstützt die Songtextanzeige Um den Inhalt des Songs vollständig anzeigen zu können, muss der Songname im Musikordner unbedingt genau mit dem in der LRC-Datei übereinstimmen. Wenn im Musikordner zum Beispiel der Song "song.mp3" steht, muss in der LRC-Datei der gleiche Name "song.lrc" angegeben sein.

Lokaler Ordner / Local	Angabe des Ordners der aktuell abgespielten Datei
Dateien löschen / Delete	Den aktuell abgespielten Song löschen

Alle löschen / Delete All

Alle Songs löschen

Um einen Song zu löschen, der gerade abgespielt wird, die Wiedergabe mit der Taste [>II] stoppen und dann die Taste Modus/Mode drücken. "Dateien löschen / Delete file" auswählen, dann die zu löschende Datei wählen und mit "Löschen / Delete" bestätigen. Danach erscheint der folgende Bildschirm:

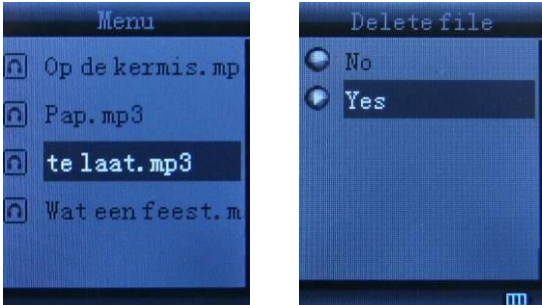

Film

Im Hauptmenü "Film / Movie " wählen.



Mit der Taste [MENU] die Auswahl bestätigen und zum Abspielen des Videos dann die Taste Wiedergabe/Stopp [>II] drücken. Beim Abspielen des Videos mit der Taste [MENU] das Untermenü aufrufen.

Das funktioniert genauso wie bei Musik.

Aufnahmemodus



Die Taste [MENU] drücken, um im Hauptmenü den Modus Aufnahme / Record auszuwählen. Zum Aufrufen des Aufnahme-Untermenüs dann erneut [MENU] drücken.



Lokaler Ordner / Local folder	Angabe des Ordners für die aktuelle aufgenommene Datei.
Aufnahmeart / REC type:	32K BPS, 64K BPS, 128K BPS, 256K BPS
Beenden/Exit	Das Untermenü verlassen

Nach dem Einstellen mit der Taste [>II] die Aufnahme beginnen. Während der Aufnahme können nur die Tasten [>II] (Wiedergabe/Stopp) und [MENU] verwendet werden. Um die Aufnahme einer neuen Datei zu beginnen, zum Abspeichern der aktuell aufgenommenen Datei kurz die Taste [>II] (Wiedergabe/Stopp) drücken.

Bitte beachten, dass mit diesem Gerät je Verzeichnis 99 Sprach-Aufnahmedateien gespeichert werden können. Wenn am Bildschirm "Nicht genügend Speicher / out of space" angezeigt wird, bedeutet dies, dass im aktuellen Verzeichnis bereits 99 Sprach-Aufzeichnungsdateien abgespeichert sind und der Benutzer ein neues Verzeichnis wählen muss.

Sprache

Mit den Tasten [Zurück/PRE] oder [Weiter/NEXT] den Modus Sprache / Voice wählen, dann mit der Taste [MENU] die Auswahl bestätigen und mit [>II] die Aufnahme datei abspielen.



Zum Unterbrechen der Wiedergabe die Taste [>II] Drücken, dann mit den Tasten [Zurück/PRE] oder [Weiter/NEXT] Aufnahme dateien auswählen.



Untermenü während der Wiedergabe:

Wiederholen / Repeat	Bezieht sich auf "Wiederholen / Repeat" im
Wiederholungsmodus / Replay	Bezieht sich auf "Replay / Wiederholen" im
Beenden/Exit	Das Untermenü verlassen

Untermenü bei gestopptem Gerät:

Lokaler Ordner / Local folder	Anzeige des Ordens der aktuell aufgenommenen Datei
Löschen / Delete	Löschen des gerade aufgenommenen Songs
Alle löschen / Delete All	Löschen aller Aufnahme dateien
Beenden/Exit	Das Untermenü verlassen

Modus FM

Zur Auswahl des Modus FM die Taste [Zurück/PRE] oder [Weiter/NEXT] drücken und die Auswahl dann mit der Taste [MENU] bestätigen



Zum Abspeichern des Kanals die Taste [>II] (Wiedergabe/Stop) drücken. Wenn kein Kanal abgespeichert wurde, kann automatisch oder manuell nach Kanälen gesucht werden. Die Taste [Menü] erneut drücken, um folgendes Untermenü aufzurufen:



Speichern / Save	Die aktuell eingestellte Frequenz abspeichern
Aufnahme /	Den aktuell voreingestellten Kanal aufnehmen
Löschen / Delete	Den aktuell voreingestellten Kanal löschen
Alle löschen /	Alle abgespeicherten Kanäle löschen
Automatische	FM-Kanal automatisch suchen
Normales Band	Frequenzen von 87,5 MHz - 108 MHz
Japanisches	Frequenzen von 76,5 MHz bis 90 MHz
Beenden/Exit	Das Untermenü FM verlassen

Automatische Suche / Auto Search: Um die Frequenz zu erhöhen bzw. zu verringern, bis ein Radiosender gefunden wird, die Taste [Zurück/PRE] oder [Weiter/NEXT] zwei Sekunden lang gedrückt halten. Die Frequenz stoppt dann automatisch.

Manuelle Suche: Mit der Taste [Zurück/PRE] oder [Weiter/NEXT] jeweils einen Kanal nach oben bzw. unten durchsuchen. Hinweis: Im normalen und im japanischen Band können jeweils 20 voreingestellte Kanäle abgespeichert werden.

Bild

Mit der Taste [Zurück/PRE] oder [Weiter/NEXT] den Modus Bild/Picture auswählen und dann mit der Taste [MENU] bestätigen.



Die Taste [Menu] erneut drücken, um das Untermenü aufzurufen:



Lokaler Ordner / Local	Auswahl des Ordners, in dem das Bild abgespeichert
Wiedergabe-Einstellung / Playback set	Manuelle oder automatische Wiedergabe (die automatische Wiedergabe erfolgt mit einem Zeitabstand von 1-10 Sekunden)
Dateien löschen / Delete	Bild löschen
Alle löschen / Delete All	Alle Bilder löschen
Beenden/Exit	Das Untermenü verlassen

Zur automatischen oder manuellen Bildanzeige entsprechend der vorherigen Abspieleinstellung die Taste [>II] (Wiedergabe/Stop) drücken.

SYS Setup

Mit der Taste [Zurück/PRE] oder [Weiter/NEXT] SYS Setup wählen, dann mit der Taste [MENU] bestätigen.



Die Taste [Menu] erneut drücken, um das Untermenü aufzurufen:

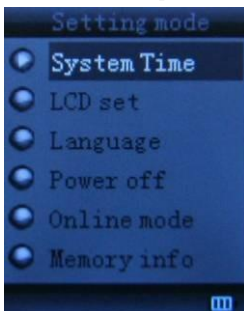

Aufzeichnungsdauer / Record time	Zum Ändern der Aufzeichnungsdauer die Taste [MENU] drücken. Die Ziffern der Jahreszahl mit der Taste [Weiter/NEXT] erhöhen. Zum Ändern der nächsten Ziffer die Taste [VOL+] drücken. Zum Einstellen der Ziffer die Taste [Zurück/PRE] oder [Weiter/NEXT] drücken. Mit der Taste [MENU] die Einstellung bestätigen.
LCD-Einstellung / LCD set	Immer EIN 10 Sekunden 20 Sekunden 30 Sekunden
Sprache / Language	Vereinfachtes Chinesisch, traditionelles Chinesisch, Japanisch, Französisch, Deutsch, Italienisch, Niederländisch, Portugiesisch, Spanisch, Schwedisch, Tschechisch, Dänisch, Polnisch usw.
Ausschalten	Ausschaltzeit: Einstellen der Zeit bis zum automatischen Ausschalten, wenn der Player gestoppt ist und keine Taste gedrückt wird. Die Zeit wird in Sekunden angegeben. 0 bedeutet, dass die Funktion ausgeschaltet ist. Ruhezustand: Einstellen der Zeit bis zum automatischen Ausschalten nach dem letzten Tastendruck unabhängig davon, ob der Player aktiv oder gestoppt ist. Die Zeit wird in Minuten angegeben.

Online mode / Online-Modus	Multi Drive; nur normal; nur verschlüsselt
Speicher-Info / Memory info	Speichergröße und verbleibenden Speicherplatz kontrollieren
Firmwareversi on	Die Firmwareversion des Players anzeigen
Firmwareupgr ade	Die Firmware kann durch Anschluss an einen PC aktualisiert werden
Beenden/Exit	Das Untermenü verlassen

TEXT

Mit den Tasten [Zurück/PRE] oder [Weiter/NEXT] Text auswählen, dann mit der Taste [MENU] bestätigen.

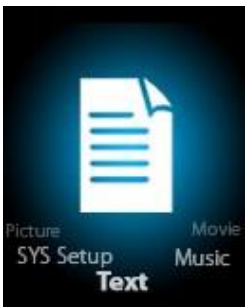

Durch betätigen der Taste Mode den Modus TEXT aufrufen. Dann kann der Artikel mit dem Gerät angezeigt und bearbeitet werden. Das Gerät erkennt nur Artikel im Format ".txt".

Die Taste [Menu] erneut drücken, um das Untermenü aufzurufen:

Lokaler Ordner / Local	Auswahl des Ordners, in dem das Bild abgespeichert ist
Wiedergabe- Einstellung / Playback set	Manuelle oder automatische Wiedergabe (die automatische Wiedergabe erfolgt mit Zeitabstand von 1-10 Sekunden)
Dateien löschen / Delete file	Bild löschen
Alle löschen / Delete	Alle Bilder löschen
Beenden/Exit	Das Untermenü verlassen

Tool zur Videokonvertierung

Zum Installieren des Tools zur Videokonvertierung die folgenden Schritte ausführen.

Die im internen Speicher des Geräts abgelegte Datei "Video Conversion Tool .rar" entzippen. Zum Starten des Installationsprozesses die Datei "Run Setup.exe" anklicken. Wenn ein Tool mit dem Namen "AMV/AVI convert tool" vorhanden ist, dieses anklicken und öffnen. Dann erscheint ein Fenster. Die zu konvertierende Datei auswählen. Dann den Ordner festlegen, in dem die neu konvertierte Datei abgespeichert werden soll. Danach auf "Konvertieren beginnen/Start converting" klicken.

Schritte zur Videokonvertierung

- 1) Die Datei entzippen, auf **Setup.exe** doppelklicken und die Datei installieren.
- 2) Doppelklicken auf **Amvtransform.exe**.
(Ordner: Program Files\Media Player Utilities 4.41\AMVConverter)
- 3) Dann müsste Folgendes erscheinen:



4) Auf der **Eingabedatei** klicken und dort das Video auswählen, das konvertiert werden soll.

5) Zur Einstellung auf  klicken. AMV und das Auflösungsvermögen 160x120 auswählen.

6) Zum Konvertieren auf  klicken.

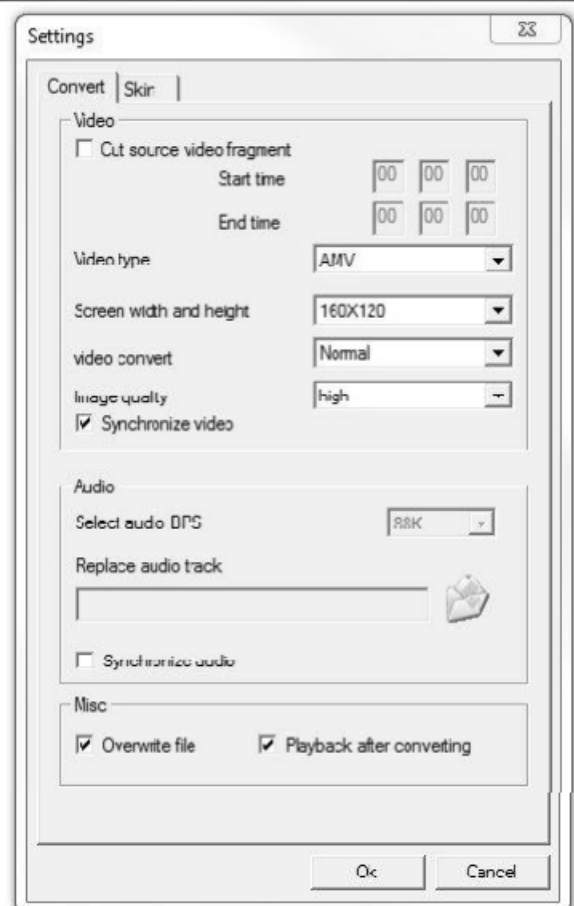

Problembehandlung

Kein Strom	Den Akkustand kontrollieren.
	Wie in der Bedienungsanleitung angegeben aufladen.
Dateien sind nicht zu finden oder können nicht abgespielt werden.	Überprüfen, dass das Format der Datei kompatibel ist.
	Kontrollieren, ob die Datei in einem anderen Verzeichnis abgespeichert ist.
Über die Kopfhörer ist keine Musik zu hören.	Die Lautstärke kontrollieren.
	Den Anschluss kontrollieren (Kopfhörer an Kopfhörerbuchse).
	Kontrollieren, ob die Musikdatei mit dem MP3-Player kompatibel ist.
Lässt sich nicht Aufladen	Darauf achten, dass der digitale Medien-Player mit einem USB-Anschluss am Computer verbunden ist.
Musik lässt sich nicht herunterladen	Kontrollieren, ob der Speicherplatz auf dem digitalen Medien-Player ausreicht, um die Musikdatei herunterzuladen.
	Darauf achten, dass das USB-Kabel an den PC und an den digitalen Medien-Player angeschlossen ist.
Der Computer erkennt den digitalen Medien-Player nicht	Kontrollieren, ob das USB-Kabel richtig an den Computer angeschlossen ist.
	Versuchen, das USB-Kabel in einen der rückseitigen Anschlüsse am Computer zu stecken.