



www.brabantia.com | follow us on/brabantialife

 brabantia



#### TECHNICAL DATA

Rated Voltage/Frequency: 220~240V/50Hz  
Power: 2500-3000W

#### TECHNISCHE GEGEVENS

Nominale spanning/Frequentie: 220~240V/50Hz  
Voeding: 2500-3000W

#### SPÉCIFICATION

Tension/fréquence nominale : 220~240 V/50 Hz  
Puissance : 2500-3000W

#### ESPECIFICACIONES

Frecuencia/Tensión nominal: 220 ~ 240 V/50 Hz  
Potencia: 2500-3000W

#### SPECIFICHE

Tensione nominale/Frequenza: 220~240 V/50 Hz  
Potenza: 2500-3000W

#### TECHNISCHE DATEN

Nennspannung/Frequenz: 220~240V/50Hz  
Spannung: 2500-3000W

#### TEKNISKA DATA

Märkspänning/frekvens: 220~240V/50Hz  
Ström: 2500-3000W

#### TEKNISKE OPLYSNINGER

Nominel spænding/frekvens: 220-240 V/50 Hz  
Effekt: 2500-3000W

#### TEKNISET TIEDOT

Nimellisjännite/taajuus: 220~240 V/50 Hz  
Teho: 2500-3000W

#### TEKNISK INFORMASJON

Merkeeffekt/merkefrekvens: 220~240 V/50 Hz  
Effekt: 2500-3000W

#### TECHNICKÉ ÚDAJE

Menovitě napětí/frekvence: 220 ~ 240 V/50 Hz  
Výkon: 2500-3000W

#### TECHNICKÉ ÚDAJE

Jmenovitě napětí/frekvence: 220-240 V při 50 Hz  
Příkon: 2500-3000W

D1-8B

- EN INSTRUCTION MANUAL  
ELECTRIC KETTLE
- NL HANDLEIDING  
ELEKTRISCHE WATERKOKER
- FR NOTICE D'UTILISATION  
BOUILLLOIRE ÉLECTRIQUE
- ES MANUAL DE INSTRUCCIONES  
HERVIDOR ELÉCTRICO
- IT MANUALE D'USO  
BOLLITORE ELETTRICO
- DE BEDIENUNGSANLEITUNG  
WASSERKOCHER
- SE ANVÄNDARHANDBOK  
ELEKTRISK VATTENKOKARE
- DK BETJENINGSVEJLEDNING  
ELKEDEL
- FI KÄYTTÖOPAS  
SÄHKÖINEN VEDENKEITIN
- NO BRUKSANVISNING  
VANNKOKER
- SK NÁVOD NA POUŽITIE  
ELEKTRICKÁ KANVICA
- CZ NÁVOD K OBSLUZE  
RYCHLOVARNÁ KONVICE

**DESCRIPTION  
BESCHRIJVING  
DESCRIPCIÓN  
DESCRIZIONE  
BESCHREIBUNG  
BESKRIVNING  
BESKRIVELSE  
KUVÁUS  
BESKRIVELSE  
POPIS  
POPIS**

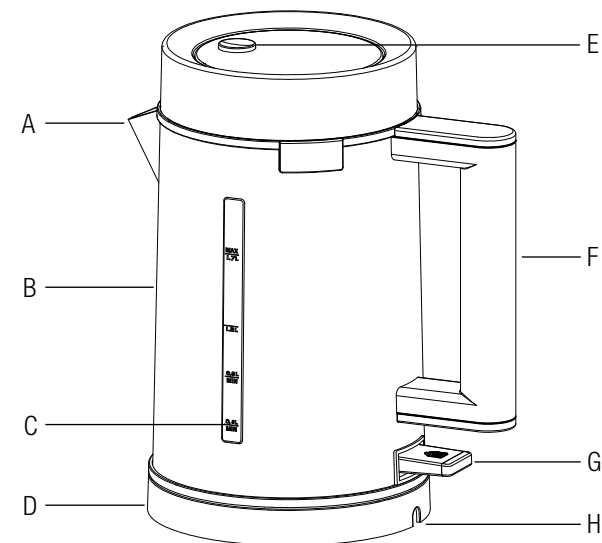

A. Spout  
B. Stainless steel kettle body  
C. Water gauge  
D. Base

E. Lid release button  
F. Handle  
G. ON/OFF with indicator light  
H. Power cord

A. Tuit  
B. Roestvrijstalen behuizing waterkoker  
C. Watermeter  
D. Basis

E. Knop deksel openen  
F. Hendel  
G. AAN-/UIT-knop met indicatorlampje  
H. Stroomkabel

A. Bec  
B. Corps en acier inoxydable  
C. Jauge d'eau  
D. Base d'alimentation

E. Bouton d'ouverture du couvercle  
F. Poignée  
G. Bouton de MARCHE/ARRÊT avec témoin  
H. lumineux  
I. Cordon d'alimentation

A. Boquilla  
B. Carcasa De Acero Inoxidable  
C. Indicador de nivel de agua  
D. Base

E. Botón de liberación de la tapa  
F. Asa  
G. Interruptor de encendido/apagado  
H. Cable de alimentación

A. Beccuccio  
B. Corpo del bollitore in acciaio inossidabile  
C. Misurino per l'acqua  
D. Base

E. Tasto di rilascio del coperchio  
F. Manico  
G. Tasto ON/OFF con spia luminosa  
H. Cavo di alimentazione

A. Tülle  
B. Wasserkochergehäuse aus Edelstahl  
C. Wasserstandsanzeiger  
D. Unterteil

E. Taste zum Öffnen des Deckels  
F. Handgriff  
G. EIN/AUS-Schalter mit Anzeigelampe  
H. Netzkabel

A. Pip  
B. Hölje i rostfritt stål  
C. Vattenmätare  
D. Bottenplatta

E. Lossningsknapp för locket  
F. Handtag  
G. ON/OFF-knapp med indikatorlampa  
H. Strömsladd

A. Tud  
B. Kande af rustfrit stål  
C. Vandmåler  
D. Fod

E. Udløserknap til låg  
F. Håndtag  
G. Tænd/sluk-knap med indikatorlys  
H. Netledning

A. Nokkaosa  
B. Ruostumattomasta teräksestä valmistettu runko  
C. Vedenkorkeusmittari  
D. Alusta

E. Kannen avauspainike  
F. Kahva  
G. ON/OFF-kytkin ja merkkivalo  
H. Virtajohto

A. Tut  
B. Kropp i rustfritt stål  
C. Vanmåler  
D. Base

E. Utløserknapp for lokk  
F. Håndtak  
G. AV/PÅ-bryter med indikatorlys  
H. Strømkabel

A. Hrdlo  
B. Hlavná časť kanvice z nerezavéjacej ocele  
C. Vodoznak  
D. Základňa

E. Tlačidlo otvorenia veka  
F. Rúčka  
G. Prepínač VYPNÚŤ/ZAPNÚŤ so svetelným indikátorom  
H. Sieťový kábel

A. Hubička  
B. Tělo Konvice Z Nerezavějící Oceli  
C. Ukazatel hladiny vody  
D. Základna

E. Tlačítka pro uvolnění víka  
F. Rukojeť  
G. Přepínač ZAPNUTO/VYPNUTO s kontrolkou  
H. Napájecí kabel

**EN  
IMPORTANT SAFEGUARDS**

Please read this manual carefully before using the Kettle.

1. Please read the following safety precautions carefully before switching the Kettle ON.
2. Keep this instruction manual in a safe place for future reference. Also keep the sales receipt, the gift box and the inner packaging.
3. **WARNING:** Failure to follow all the instructions listed may result in electric shock, fire or serious personal injury.
4. Before plugging the Kettle into the mains electrical supply, check that the voltage and the power supply comply with the specifications indicated on the rating plate of the appliance.
5. Always place the Kettle on a stable, flat, heat-resistant surface and ensure that the surface is strong enough to take the weight of the unit during use.
6. This Kettle is intended for **DOMESTIC USE ONLY** and may not be used for commercial purposes. This Kettle may only be used for its intended purpose which is to boil water.
7. Do not use the Kettle outdoors.
8. The Kettle may only be used with the supplied power base.
9. This Kettle may not be used with an external timer or a separate remote control system.
10. Attachments not specifically recommended by the manufacturer must not be used as they may cause personal injury or damage to the appliance.
11. Always keep the Kettle out of the reach of children. Close adult supervision is necessary when the Kettle is used by or near children. Children must be supervised

- to ensure that they do not to play with the Kettle.
12. The Kettle is not intended for use by persons (including children) with reduced physical, sensory or mental capabilities, or lack of experience and knowledge, unless they have been given supervision or instruction concerning use of the appliance by a person responsible for their safety and they fully understand the hazards involved.
  13. Never leave the Kettle unattended when in use.
  14. Do not move or lift the Kettle while it is operating or when it is connected to the mains electrical supply.
  15. WARNING: Care must be taken when using the Kettle as it reaches very high temperatures.
  16. Do not operate the Kettle if the plug or power cord has been damaged, if it is not working properly or it has been dropped.
  17. Check the power cord regularly for damage. If the power cord is damaged in any way, it must be replaced by the manufacturer or an authorised service centre in order to avoid an electrical hazard.
  18. Do not allow the power cord to hang over sharp edges or to come into contact with hot surfaces.
  19. Make sure that the Kettle is switched OFF and remove the plug from the mains electrical supply before it is cleaned and when it is being repaired.
  20. WARNING: To prevent the risk of electrical shock, never immerse the Kettle, power cord, plug or any non-removable parts of this Kettle in water or any other liquid.
  21. When filling with water or when cleaning the Kettle, be sure not to wet the bottom of the kettle or the base. Before putting the Kettle on the base, wipe away any residual water with a dry cloth and check that the base, bottom of the kettle and cord are all completely dry before reconnecting so as to avoid an electric shock or short-out.
  22. Do not use the Kettle with damp or wet hands.
  23. To unplug the appliance, grasp the plug firmly and remove it from the mains electrical supply. **DO NOT PULL ON THE CORD.**
  24. Do not exceed the maximum water level mark as this may cause boiling water to be ejected and cause danger from scalding.
  25. To avoid burns, ensure that the kettle lid has been properly closed before using.
  26. When the Kettle is in operation, do not open the kettle lid or move the kettle.
  27. Do not switch on the kettle if it has no water in it as this will damage the kettle.
  28. Make sure to turn the power switch off before removing the Kettle from the base.

29. Never use the appliance near or on hot surfaces.
30. Never use this appliance near a bathtub, shower or basin or in a damp or humid area.
31. Make sure that the Kettle never comes into contact with flammable materials, such as curtains, cloths etc and that the power cord and plug do not come into contact with hot parts of this unit.
32. Never use the Kettle if it is damaged in any way.
33. NEVER attempt to repair the Kettle yourself. All repairs must be carried out by an authorised service centre. Improper repairs may place the user at risk.

## FEATURES

This kettle has a unique ECO MODE function. Fill the kettle to the 0.3L level mark, switch it on and enjoy an extra fast, electrically efficient boil. 3000 watts of power combined with the unique fast boil feature enables the kettle to boil very quickly, thereby instantly improving and reducing your electricity

1. Quality temperature control ensures 100% boiling.
2. Food-grade plastic body in accordance with national health standards.
3. Triple safety protection devices ensure precise temperature controls, safer use and longer lifespan.
4. Wireless-type pot body design with 360-degree rotating base increases ease of use.
5. Concealed heating element design, high thermal efficiency, long service life and easy to clean.
6. Highly polished stainless steel kettle body ensures lasting beauty and durability.
7. Fast boiling capability. Water boils within 5-8 minutes of being filled.
8. The water indicator allows constant monitoring of the water level.
9. Automatic indicator light shows when the Kettle is in use and when the water has boiled.
10. Elegant appearance and unique features for a fast paced, elegant lifestyle.

## USING YOUR KETTLE

Before using this product, please read this manual carefully and adhere to all instructions. Before using the Kettle for the first time fill the Kettle with water to up to the maximum indicator mark, boil and discard the boiling water. Repeat this instruction twice before using the kettle.

1. Ensure that the Kettle is unplugged.
2. Open the lid and fill with cold water.
3. Never fill the Kettle when it is on the power base.
4. Fill the Kettle with the desired amount of fresh water. Ensure that the kettle, power base and cord are dry and put the kettle on the base.
5. Ensure that the water level is filled above the minimum water level mark and that it does not exceed the maximum water level mark.
6. When the Kettle has been filled with water, place it firmly on its base.
7. Ensure that the lid is properly closed by pressing it down firmly to close.
8. Turn on the switch. Do not turn on the kettle switch before placing the kettle on the base.
9. When the water has boiled, the Kettle will switch OFF automatically.
10. The Kettle may be switched OFF at any time by turning the ON/OFF switch to the off position.
11. Do not pour the water out of the Kettle before the water inside the kettle stops boiling.
12. Take care not to be scalded by boiling water.
13. If the kettle shuts down automatically before boiling, this indicates that there is too much scale in the Kettle and that it should be descaled.

## COLOUR CHANGING LED LIGHTS.

The LED on the thermal plate lights up blue when switched on, changes to purple as the water heats up and turns red when the water starts boiling.

## SPECIFICATIONS

Rated Voltage/Frequency:	220-240V/50Hz
Rated Power:	2500-3000W
Rated Capacity:	1.7L

## CLEANING AND MAINTENANCE

1. Remove the mains plug from the mains electrical supply before cleaning.
2. Never immerse the Kettle, power cord or plug in water or any other liquid.
3. Clean the exterior by wiping with a slightly dampened cloth and immediately wipe dry. Never use solvents, polish, abrasives or aerosol cleaners as they will damage the surface of the Kettle
4. Ensure that the Kettle, power base and cord are completely dry before switching on the Kettle.

## HOW TO ELIMINATE SCALE

In order to keep the Kettle in good working order the scale must be frequently removed. If the Kettle switches off before boiling, it must be descaled. To descale, fill the Kettle with 1L cold water and add approximately 75ml vinegar. Boil the water and allow it to stand overnight. Re-boil the water the next day. Empty the Kettle and fill with fresh water. Boil the water and then empty the kettle again. Normal commercial descalers may be used. Follow the instructions on the packaging very carefully.

## TROUBLESHOOTING

Problem	Solution
Kettle switches off automatically before boiling	<ol style="list-style-type: none"> <li>1. Check if there is scale build-up. If so, descale as instructed.</li> <li>2. Check if there is enough water in the kettle. If not, boil dry protection will automatically be activated. To reset the kettle, add cold water to the kettle and after about 2 mins the automatic protection device will reset and the kettle will work.</li> </ol>
The kettle does not work	<ol style="list-style-type: none"> <li>1. Check if the connecting plug and socket are in good working order.</li> <li>2. If the power cord is damaged, it must be replaced by an original factory part from an authorised service centre.</li> <li>3. When the kettle starts to boil dry, the automatic boil dry protection device will shut the power off. Reset as above.</li> </ol>
There is a peculiar smell inside the kettle	<ol style="list-style-type: none"> <li>1. Occasionally there is an initial odour when the kettle is used for the first time. Boil and discard the water a few times before using again.</li> <li>2. If this problem persists, fill water to the maximum mark, add two spoons of baking soda to the water, boil and discard the water after boiling.</li> </ol>
There is dirty water or water scale inside the kettle	Scale build-up is common in hard water areas and is caused by calcium carbonate and magnesium carbonate. Descale the kettle regularly.

## WARRANTY EXCLUSIONS

The warranty will not be valid if:

1. The product has not been installed, operated or maintained in accordance with the manufacturer's operating instructions provided with the product.
2. The product has been used for any purpose other than its intended function.
3. The damage or malfunction of the product is caused by any of the following:
  - Incorrect voltage
  - Accidents (including liquid or moisture damage)
  - Misuse or abuse of the product
  - Faulty or improper installation
  - Mains supply problems, including power spikes or lightning damage
  - Infestation by insects
  - Tampering or modification of the product by persons other than authorised service personnel
  - Exposure to abnormally corrosive materials
  - Insertion of foreign objects into the unit
  - Use with accessories not pre-approved by Brabantia

Please refer to and heed all warnings and precautions in the Instruction Manual.

Due to continuous product development, specifications may be subject to change without prior notification

## ENVIRONMENT FRIENDLY DISPOSAL

**Information on Waste Disposal for Consumers of Electrical & Electronic Equipment**

 This mark on a product and/or accompanying documents indicates that when it is to be disposed of, it must be treated as Waste Electrical & Electronic Equipment (WEEE).

 Any WEEE marked waste products must not be mixed with general household waste, but kept separate for the treatment, recovery and recycling of the materials used. For proper treatment, recovery and recycling; please take all WEEE marked waste to your Local Authority Civic waste site, where it will be accepted free of charge.

If all consumers dispose of Waste Electrical & Electronic Equipment correctly, they will be saving valuable resources and preventing potential negative effects upon human health and the environment from hazardous materials that the waste may contain.

## NL

### BELANGRIJKE VEILIGHEIDSMATREGELEN

Lees deze handleiding aandachtig door voor u de waterkoker gebruikt.

1. Lees de volgende veiligheidsmaatregelen grondig door voordat u de waterkoker inschakelt.
2. Bewaar deze handleiding op een veilige plek voor toekomstige referentie. Bewaar ook de bon, cadeauverpakking en binnenste verpakking.

3. **WAARSCHUWING:** Als u onderstaande instructies niet opvolgt, kan dit leiden tot elektrische schokken, brand of ernstig persoonlijk letsel.
4. Voordat u de waterkoker op de stroomvoorziening aansluit, controleert u of de spanning en de stroomvoorziening overeenkomen met de specificaties weergegeven op het typeplaatje van het apparaat.
5. Plaats de waterkoker altijd op een stabiel, plat, warmtebestendig oppervlak en controleer of het oppervlak sterk genoeg is om het gewicht van het apparaat te dragen tijdens gebruik.
6. De waterkoker is ALLEEN BEDOELD VOOR HUISHOUDELIJK GEBRUIK en mag niet worden gebruikt voor commerciële doeleinden. Deze waterkoker mag alleen worden gebruikt voor het beoogde doeleinde, het koken van water.
7. Gebruik de waterkoker niet buiten.
8. De waterkoker mag alleen worden gebruikt met de meegeleverde stroombasis.
9. De waterkoker mag niet worden gebruikt met een externe timer of een apart op afstand bedienbaar systeem.
10. Hulpstukken die niet specifiek worden aanbevolen door de fabrikant mogen niet worden gebruikt omdat deze persoonlijk letsel of schade aan het apparaat kunnen veroorzaken.
11. Houd de waterkoker altijd buiten bereik van kinderen. Nauwlettend toezicht door een volwassene is nodig wanneer de waterkoker wordt gebruikt door of in de buurt van kinderen. Kinderen moeten onder toezicht om er zeker van te zijn dat ze niet spelen met de waterkoker.
12. De waterkoker mag niet worden gebruikt door personen (met inbegrip van kinderen) met beperkte fysieke, zintuiglijke of mentale mogelijkheden, of door personen met gebrek aan ervaring en kennis, tenzij deze onder toezicht staan of instructies hebben gekregen van een voor hun veiligheid verantwoordelijke persoon en de mogelijke gevaren volledig begrijpen.
13. Laat de waterkoker nooit onbeheerd tijdens gebruik.
14. Verplaats de waterkoker niet of til deze niet op tijdens gebruik of wanneer de waterkoker is aangesloten op de stroomvoorziening,
15. **WAARSCHUWING:** Wees voorzichtig bij het gebruik van de waterkoker omdat deze zeer hoge temperaturen bereikt.
16. Gebruik de waterkoker niet als de stekker of het snoer beschadigd is, niet goed werkt of is gevallen.
17. Controleer de stroomkabel regelmatig op schade. Als de stroomkabel is beschadigd, moet deze worden vervangen door de fabrikant of in een bevoegd servicecentrum om elektrisch gevaar te voorkomen.

- Laat het snoer niet over scherpe randen komen of in contact komen met hete oppervlaktes.
- Controleer of de waterkoker is UIT-geschakeld en verwijder de stekker uit het stopcontact voordat het wordt gereinigd of gerepareerd.
- WAARSCHUWING:** Laat de waterkoker, de stroomkabel of andere niet-verwijderbare onderdelen van deze waterkoker nooit onder water of andere vloeistoffen dompelen om risico op elektrische schok te voorkomen.
- Zorg ervoor dat u de onderkant van de waterkoker of de basis niet natmaakt tijdens het vullen met water of tijdens het reinigen van de waterkoker. Voordat u de waterkoker op de basis plaatst, veegt u waterresten weg met een droge doek en controleert u of de basis, onderkant van de waterkoker en de kabel droog zijn voordat u de waterkoker opnieuw aansluit om elektrische schok of kortsluiting te voorkomen.
- Gebruik de waterkoker niet met vochtige of natte handen.
- Houd de stekker stevig vast en verwijder deze uit de stroomvoorziening als u het apparaat los wilt koppelen. **TREK NIET AAN HET SNOER.**
- Overschrijd de markering voor het maximum waterniveau niet omdat dit kan veroorzaken dat kokend water kan overkoken wat brandwonden kan veroorzaken.

- Controleer of het deksel van de waterkoker goed gesloten is voor gebruik om brandwonden te voorkomen.
- Wanneer de waterkoker in gebruik is, mag u het deksel van de waterkoker niet openen of de waterkoker verplaatsen.
- Schakel de waterkoker niet in als er geen water inzit omdat dit de waterkoker kan beschadigen.
- Controleer of u de aan/uit-schakelaar hebt uitgeschakeld voordat u de waterkoker van de basis verwijdert.
- Gebruik het apparaat nooit in de buurt van of op een heet oppervlak.
- Gebruik het apparaat nooit in de buurt van een bad, douche of wasbak of in een vochtige omgeving.
- Zorg ervoor dat de waterkoker nooit in contact komt met ontvlambaar materiaal zoals gordijnen, kleding, enz. en dat de stroomkabel en de stekker niet in contact komen met hete onderdelen van dit apparaat.
- Gebruik de waterkoker nooit als deze beschadigd is.
- Probeer de waterkoker **NOOIT** zelf te repareren. Alle reparaties moeten worden uitgevoerd door een bevoegd servicecentrum. Onjuiste reparaties kunnen de gebruiker in gevaar brengen.

### FUNCTIES

Deze waterkoker heeft een unieke ECO-MODUS. Vul de waterkoker tot de niveaumarkering 0,3L, schakel de waterkoker in en geniet van een extra snelle, elektrisch efficiënte kook. 3000 watt aan voeding gecombineerd met de unieke snelkookfunctie zorgt ervoor dat de waterkoker zeer snel kan koken waardoor uw elektriciteitsverbruikt wordt verbeterd en verbinderd

- Temperatuurbeheer van kwaliteit garandeert 100% koken.
- Een plastic behuizing die voor voeding is goedgekeurd door de nationale gezondheidsnorm.
- Driedubbele veiligheidsbescherming zorgt voor nauwkeurig temperatuurbeheer, veiliger gebruik en een langere levensduur.
- Een draadloos ketelontwerp met 360-graden roteerbasis verhoogt het gebruiksgemak.
- Verborgen verhittingselement, hoge thermale efficiëntie, lange levensduur en gemakkelijk te reinigen.
- De hoogwaardig gepolijste roestvrijstalen behuizing van de waterkoker zorgt voor een langdurige schoonheid en duurzaamheid.
- Snelkookcapaciteit Water kookt binnen 5-8 minuten na het vullen.
- Door de waterindicatie kunt u het waterniveau constant in de gaten houden.
- Automatisch indicatielampje brandt wanneer de waterkoker in gebruik is en wanneer het water is gekookt.
- Elegante verschijning en unieke functies voor een snelle, elegante levensstijl.

### DE WATERKOKER GEBRUIKEN

Lees voor u dit product gebruikt de handleiding aandachtig door en leef alle instructies na. Vul voordat u de waterkoker voor de eerste keer gebruikt de waterkoker met water tot de markering voor het maximum waterniveau, kook het water en gooi het weg. Herhaal deze instructies tweemaal voor u de waterkoker gebruikt.

- Zorg ervoor dat de waterkoker ontkoppeld is.
- Open de deksel en vul met koud water.
- Vul de waterkoker nooit als deze op zijn stroombasis staat.
- Vul de waterkoker met de gewenste hoeveelheid kraanwater. Controleer of de waterkoker, stroombasis en de kabel droog zijn en plaats de waterkoker op de basis.
- Controleer of het water boven de markering voor het minimum waterniveau uitkomt en dat niet boven de markering voor het maximum waterniveau uitkomt.
- Plaats de waterkoker op stevig op de basis wanneer deze is gevuld is met water.
- Controleer of de deksel goed gesloten is door deze stevig in te drukken.
- Schakel de schakelaar in. Schakel de schakelaar van de waterkoker niet in voordat de waterkoker op de basis staat.
- Als het water heeft gekookt, schakelt de waterkoker AUTOMATISCH uit.
- De waterkoker kan te allen tijde worden UIT-geschakeld door de AAN/UIT-schakelaar naar de uit-positie te schakelen.
- Giet geen water uit de waterkoker voordat het water in de waterkoker stopt met koken.
- Zorg dat u zich niet brandt door kokend water.
- Als de waterkoker automatisch uitschakelt voor het koken, geeft dit aan dat er teveel kalk in de waterkoker zit en dat deze moet worden ontkalkt.

### VAN KLEUR VERANDERENDE LED-LAMPJES

De LED op de thermische plaat licht blauw op wanneer ingeschakeld, veranderingen in paars als het water warmt op en wordt rood wanneer het water begint te koken

### SPECIFICATIES

Nominale spanning/Frequentie:	220~240V/50Hz
Nominaal vermogen:	2500-3000W
Nominale capaciteit:	1,7L

### REINIGEN EN ONDERHOUD

- Verwijder de steller van de stroomtoevoer voor het reinigen.
- Laat de waterkoker, de stroomkabel of de stekker nooit in water of een andere vloeistof onderdompelen.
- Reinig de buitenkant door deze met een vochtige doek schoon te vegen en daarna onmiddellijk droog te vegen. Gebruik nooit oplosmiddel, poetsmiddel, schuurmiddel of spuitbussen omdat deze het oppervlak van de waterkoker kunnen beschadigen
- Controleer of de waterkoker, stroombasis en de kabel droog zijn voordat u de waterkoker inschakelt.

### KALK VERWIJDEREN

Kalk moet regelmatig worden verwijderd om de waterkoker goed te laten werken. Als de waterkoker uitschakelt voor het koken, moet deze worden ontkalkt.

Als u de waterkoker wilt ontkalken, vult u deze met 1 L koud water en voegt u ongeveer 75 ml azijn toe. Kook het water en laat dit een nacht staan. Kook het water de volgende dag opnieuw. Leeg de waterkoker en vul deze met nieuw water. Kook het water en leeg de waterkoker opnieuw. Normale commerciële ontkalkers kunnen worden gebruikt. Volg zeer nauwkeurig de instructies op de verpakking.

### PROBLEMEN OPLOSSEN

Probleem	Oplossing
De waterkoker schakelt automatisch uit voor het koken	<ol style="list-style-type: none"><li>Controleer of er kalkophoping is. In dat geval, ontkalkt u zoals geïnstrueerd.</li> <li>Controleer of er genoeg water in de waterkoker is. Als dat niet het geval is, wordt de droogkookbescherming automatisch geactiveerd. Als u de waterkoker wilt resetten, doet u koud water in de waterkoker en na ongeveer 2 minuten zal het automatische beschermingsapparaat worden gereset en werkt de waterkoker weer.</li></ol>

De waterkoker werkt niet	<ol style="list-style-type: none"><li>Controleer of de stekker en het stopcontact goed werken.</li> <li>Als de stroomkabel is beschadigd, moet deze worden vervangen door een legitiem fabrieksonderdeel via een bevoegd servicecentrum.</li> <li>Als de waterkoker droogkookt, zal de automatische droogkookfunctie de waterkoker uitschakelen. Reset zoals hierboven wordt beschreven.</li></ol>
Er is een vreemde lucht in de waterkoker	<ol style="list-style-type: none"><li>Het kan voorkomen dat er een vreemde geur is wanneer de waterkoker voor het eerst wordt gebruikt. Kook een aantal keer water en gooi dit weg voordat u het opnieuw gebruikt.</li> <li>Als dit probleem blijft aanhouden, vult u het water tot de maximum markering, voegt u twee lepels soda toe aan het water, kookt u het water en gooit u dit water na het koken weg.</li></ol>
Er is vies water of waterkalk in de waterkoker	Opgehoopt kalk komt vaak voor in gebieden met hard water, dit wordt veroorzaakt door calciumcarbonaat en magnesiumcarbonaat. Ontkalk de waterkoker regelmatig

## GARANTIEVOORWAARDEN

De garantie vervalt als:

- Het product is niet geïnstalleerd, gebruikt of onderhouden volgens de gebruikersinstructies van de fabrikant die zijn meegeleverd bij het product.
- Het product is gebruikt voor andere doeleinden dan de bedoelde functie.
- De schade of het defect aan het product is veroorzaakt door het volgende:
  - Onjuiste spanning
  - Ongelukken (inclusief vloeibare of vochtschade)
  - Misbruik van het product
  - Onjuiste installatie
  - Problemen met de netvoeding, inclusief stroompieken of schade door bliksem
  - Besmetting door insecten
  - Sabotage of modificatie van het product door iemand die geen geautoriseerd personeel is
  - Blootstelling aan abnormaal bijtende materialen
  - Plaatsen van onbekende objecten in de eenheid
  - Gebruik met accessoires die niet vooraf zijn goedgekeurd door Brabantia

Gelieve alle waarschuwingen en voorzorgsmaatregelen in de handleiding te raadplegen en in acht te nemen.

Door voortdurende productontwikkelingen kunnen specificaties worden gewijzigd zonder voorafgaand bericht.

## MILIEUVRIENDELIJKE AFVALVERWERKING

**Informatie over afvalverwijdering voor consumenten van elektrische en elektronische apparaten**

 Deze melding op een product en/of bijgeleverde documenten geven aan dat als het wordt weggegooid, het als elektrisch en elektronisch afval moet worden behandeld (WEEE - Waste Electrical & Electronic Equipment).

Elk afvalproduct met een WEEE-melding mag niet worden weggegooid met normaal huishoudelijk afval. Het moet apart worden gehouden voor behandeling, reparatie of recycling van de gebruikte materialen.

Voor de juiste behandeling, reparatie of recycling moet u al het afval met WEEE-melding meenemen naar stortplaats van uw lokale gemeente waar dit gratis zal worden aangenomen. Als alle consumenten elektrische en elektronische apparaten correct weggooien, besparen zij waardevolle hulpbronnen en voorkomen ze mogelijke negatieve effecten op de menselijke gezondheid en het milieu door schadelijke materialen die het afval kan bevatten.

## FR

## CONSIGNES DE SÉCURITÉ

Veuillez lire attentivement le présent manuel avant toute utilisation du produit.

- Veuillez lire attentivement les consignes de sécurité suivantes avant de mettre la bouilloire digitale sous tension.
- Conservez ce guide d'utilisation dans un lieu sûr en vue d'une utilisation future. Conservez également le reçu d’achat, le carton et l’emballage intérieur.
- AVERTISSEMENT :** Le non-respect de toutes les instructions indiquées peut entraîner un choc électrique, un incendie ou de graves blessures corporelles.

- Avant de brancher la bouilloire digitale sur secteur, vérifiez que la tension et l'alimentation soient conformes aux spécifications indiquées sur la plaque signalétique de l'appareil.
- Placez toujours l’appareil sur une surface plane, stable, résistante à la chaleur et capable d’en supporter le poids pendant utilisation.
- L’appareil est destiné à l’USAGE DOMESTIQUE EXCLUSIVEMENT, pas commercial. Il ne doit être utilisé que pour bouillir de l’eau.
- Ne l’utilisez pas à l’extérieur.
- N’utilisez l’appareil qu’avec sa base d’alimentation fournie.
- N’utilisez l’appareil qu’avec un minuteur externe ou une télécommande distincte.
- N’utilisez jamais d’accessoires non spécialement recommandés par le fabricant, car ils peuvent causer des blessures ou endommager l’appareil.
- Gardez toujours l’appareil hors de la portée des enfants. Une surveillance étroite de la part d’un adulte est indispensable lorsque l'appareil est utilisé par ou près des enfants. Ne laissez jamais les enfants manipuler l’appareil sans assistance, de peur qu’ils l'utilisent comme un jouet.

- Cet appareil ne peut être manipulé par des personnes, y compris les enfants, aux capacités physiques, mentales ou sensorielles réduites, inexpérimentées ou ayant des connaissances limitées que si elles bénéficient de l’assistance ou de conseils d’un adulte qui répond de leur sécurité et comprennent clairement les risques d’accident qui pourraient résulter de son utilisation.
- Ne laissez jamais l’appareil en fonctionnement sans surveillance.
- Ne déplacez pas ou ne soulevez pas la bouilloire digitale pendant qu'elle est en marche ou quand elle est branchée à une prise électrique.
- AVERTISSEMENT :** utilisez l'appareil avec précaution, car il atteint des pics de température.
- Ne faites pas fonctionner la bouilloire digitale si la prise ou le cordon d'alimentation sont endommagés, ne fonctionnent pas correctement, ni si la bouilloire est tombée.

- Inspectez régulièrement le cordon d'alimentation pour vous assurer qu’il est en bon état. S’il est endommagé de quelque manière que ce soit, faites-le remplacer par le fabricant ou un prestataire agréé, afin d’éviter tout risque d’électrocution.
- Ne laissez pas le cordon d'alimentation pendre sur les bords pointus d'une table ou entrer en contact avec des surfaces chaudes.
- Assurez-vous que l'appareil est éteint et débranché avant tout nettoyage et tout dépannage.

- AVERTISSEMENT : afin d’éviter les risques d’électrocution, ne plongez jamais l’appareil, le cordon d’alimentation, la fiche ou toute pièce non démontable de l’appareil dans l’eau ou un autre liquide.
- Évitez de mouiller la partie inférieure ou la base de l’appareil pendant le remplissage d’eau ou le nettoyage. Afin d’éviter tout risque d’électrocution ou de court-circuit, essuyez avec un chiffon sec toute trace d’eau présente sur l’appareil et assurez-vous que la base d’alimentation, la partie inférieure de l’appareil et le cordon d’alimentation sont complètement secs avant de fixer l’appareil sur sa base.
- N'utilisez pas l'appareil avec les mains mouillées ou humides.
- Pour débrancher l'appareil, tenez fermement la fiche et retirez-la de la prise du secteur. **NE TIREZ PAS SUR LE CORDON.**
- Ne remplissez pas l’appareil au-delà du niveau maximum, car cela peut provoquer des projections d’eau chaude et des risques d’échaudure.
- Afin d’éviter toute brûlure, assurez-vous que le couvercle de l’appareil est correctement fermé avant toute utilisation.
- N’ouvrez jamais le couvercle et ne déplacez jamais l’appareil pendant qu’il est en marche.
- N'allumez pas l'appareil lorsqu'il est vide, car cela l'endommagera.
- Prenez soin d’éteindre l’appareil avant de le déseboîter de la base d’alimentation.
- N'utilisez pas l'appareil sur ou près des surfaces chaudes.
- N'utilisez jamais l'appareil à proximité d'une baignoire, d’une douche, d’une cuve, d’un endroit trempé ou humide.
- Évitez tout contact de l’appareil avec des matières inflammables telles que rideaux et vêtements. Évitez également tout contact du cordon d’alimentation et de la fiche avec les parties chaudes de l’appareil.
- N'utilisez jamais la bouilloire digitale si elle est quelque peu endommagée.
- N'essayez **JAMAIS** de réparer l’appareil par vous-même. Confiez toute réparation à un centre de dépannage agréé. Les réparations inappropriées exposent l'utilisateur à des risques.

## CARACTÉRISTIQUES

Cette bouilloire est dotée d’un mode ÉCONOMIQUE unique.

Remplissez l'appareil jusqu'au niveau 0,3 L., allumez-le et profitez d'une ébullition ultra-rapide et peu gourmande en énergie.

Sa puissance de 3 000 W et son système unique d’ébullition rapide en font une bouilloire ultra-rapide capable d’optimiser et de réduire instantanément votre consommation électrique

- Touche de réglage de température pour 100 % d’ébullition de l’eau.
- Corps en plastique de qualité alimentaire conforme aux normes nationales en matière de santé.
- Triple dispositif de sécurité pour un réglage précis de la température, une utilisation en toute sécurité et une plus longue durée de vie de l'appareil.
- Corps sans fil avec base pivotant sur 360° pour plus de simplicité d'utilisation.
- Élément chauffant discret à haute efficacité thermique et à longue durée de vie facile à nettoyer.

- Corps en acier inoxydable et parfaitement poli pour une beauté et une durabilité impérissables.
- Ébullition rapide. L'eau bout 5 à 8 minutes après son remplissage.
- Fenêtre de niveau d'eau pour un contrôle régulier du niveau d'eau.
- Voyant automatique allumé indiquant le fonctionnement de l'appareil et l'ébullition de l'eau.
- Forme élégante et caractéristiques uniques pour un fonctionnement rapide et vous simplifier la vie.

## MODE D’EMPLOI DE LA BOULLOIRE

Veuillez lire attentivement ce manuel et le respecter intégralement avant toute utilisation du produit. Avant la toute première utilisation de l'appareil, versez l'eau dans l'appareil jusqu'au niveau maximum, faites-la bouillir et jetez cette eau. Répétez l’opération deux autres fois avant d'utiliser l'appareil.

- S'assurer que la bouilloire est débranchée.
- Ouvrez le couvercle et versez de l'eau froide dans l'appareil.
- Ne versez jamais de l’eau dans l'appareil lorsqu’il est fixé à sa base d’alimentation.
- Remplir la Bouilloire avec la quantité désirée d'eau douce. Assurez-vous que l'appareil, la base d'alimentation et le cordon sont secs avant d'emboîter le premier dans le second.
- Assurez-vous que la quantité d’eau dans l'appareil est supérieure au niveau minimum et inférieure ou égale au niveau maximum.
- Lorsque la bouilloire est remplie d'eau, s'assurer de bien la placer sur sa base.
- Appuyez énergiquement sur le couvercle en le fermant pour vous assurer qu’il est effectivement fermé.
- Allumez le commutateur. Ne l'allumez pas tant que l'appareil n'est emboîté sur sa base d'alimentation.
- Une fois que l'eau bout, la bouilloire s'éteindra automatiquement.
- Vous pouvez éteindre l'appareil à tout moment en mettant le commutateur Marche/Arrêt sur Arrêt.
- N'utilisez pas l'eau tant que le processus d'ébullition n'est pas à son terme.
- Faites attention pour ne pas être brûlé par l'eau chaude.
- Si l'appareil s'arrête automatiquement avant l'ébullition, cela signifie qu'il contient trop de tartre et doit être détartré.

## VOYANTS LED À COULEURS CHANGEANTES

La LED de la plaque thermique s’allume en bleu quand elle est allumée, devient violette lorsque l'eau chauffe et devient rouge lorsque l'eau commence à bouillir

## SPÉCIFICATIONS

Tension/fréquence nominale : 220~240 V/50 Hz
Puissance nominale : 2500-3000W
Capacité nominale : 1,7 L

## NETTOYAGE ET ENTRETIEN

- Débranchez l'appareil avant de le nettoyer.
- Ne plongez jamais l'appareil, le cordon d’alimentation ou la fiche dans l'eau ou un autre liquide.
- Essuyez la paroi externe avec un chiffon peu humide, et immédiatement après avec un autre sec. Ne nettoyez jamais l'appareil avec des produits solvants, de polissage, abrasifs ou des aérosols, car ils peuvent endommager la surface de l'appareil
- Assurez-vous que l'appareil, la base d’alimentation et le cordon sont bien secs avant d’allumer l’appareil.

## PROCÉDURE DE DÉTARTRAGE

Pour un fonctionnement optimal de l'appareil, procédez régulièrement à son détartrage. Si l'appareil s'éteint avant la fin de l'ébullition, procédez à son détartrage.

Pour détartrer, remplir la bouilloire avec 1L d'eau froide et ajouter approximativement 75ml de vinaigre.

Faire bouillir l'eau et la laisser reposer pendant la nuit

Refaire bouillir l'eau le lendemain

Videz l'appareil et remplissez-le d'eau froide une seconde fois. Refaites bouillir l'eau et jetez-la de nouveau.

Vous pouvez utiliser des produits de détartrage commerciaux. Suivez scrupuleusement les instructions sur l’emballage.

## GUIDE DE DÉPANNAGE

Problème	Solution
L'appareil s'éteint automatiquement avant la fin du processus d'ébullition	<ol style="list-style-type: none"><li>Vérifiez la présence de dépôt de tartre. Si tel est le cas, procédez au détartrage comme prescrit.</li> <li>Assurez-vous que la quantité d'eau dans l'appareil est suffisante. Si tel n'est pas le cas, le système anti-chauffage à sec s'active automatiquement. Pour réinitialiser l'appareil, versez de l'eau froide dans l'appareil<span> </span>; au bout de 2 min environ, le système automatique anti-chauffage à sec est réinitialisé et l'appareil fonctionne à nouveau normalement.</li></ol>

L'appareil ne fonctionne pas	<ol style="list-style-type: none"><li>Assurez-vous que la fiche de branchement et la prise sont en bon état.</li> <li>Si le cordon d'alimentation est endommagé, faites-le remplacer par un original acheté dans un centre de dépannage agréé.</li> <li>Lorsque l'appareil commence à chauffer à sec, le système automatique anti-chauffage à sec le met hors tension. Réinitialisez l'appareil comme indiqué ci-dessus.</li></ol>
L'appareil exhale une odeur particulière	<ol style="list-style-type: none"><li>Une odeur initiale peut parfois se dégager lors de la toute première utilisation de l'appareil. Faites bouillir l'eau quelques minutes et jetez-la avant d'utiliser l'appareil.</li> <li>Si le problème persiste, versez de l'eau dans l'appareil jusqu'au niveau maximum, ajoutez deux cuillères de bicarbonate de soude et faites bouillir le mélange, puis jetez l'eau ainsi bouillie.</li></ol>
L'eau contenue dans la bouilloire est sale ou contient du tartre	Les eaux des zones à eau dure sont couramment tartreuses, en raison de la présence du carbonate de calcium et du carbonate de magnésium. Procédez régulièrement au détartrage de l'appareil.

## EXCLUSIONS DE GARANTIE

La garantie ne sera pas valable si :

- Le produit n'a pas été installé, utilisé ou entretenu conformément au mode d'emploi du fabricant fourni avec le produit.
- Le produit a été utilisé pour n’importe quel autre but que sa fonction destinée.
- Les dégâts ou la défaillance du produit sont causés par :
  - Une tension incorrecte
  - Tout accident (y compris les dégâts dus aux liquides ou à l'humidité)
  - Une mauvaise utilisation ou abus du produit
  - Une mauvaise ou défectueuse installation
  - Des problèmes d'alimentation secteur, y compris les pics de puissance explose ou dommages occasionnés par la foudre
  - L'infestation par les insectes
  - Toute manipulation ou altération du produit par des personnes d'autres que le personnel de service autorisé
  - Une exposition à des matériaux anormalement corrosifs
  - Insertion d'objets étrangers dans l'unité
  - Utilisation d'accessoires sans l'accord préalable de Brabantia

Veuillez consulter et respecter tous les avertissements et mises en garde contenus dans le présent mode d'emploi. En raison du développement permanent du produit, les spécifications peuvent être modifiées sans préavis

## MISE AU REBUT CORRECTE DE L'APPAREIL

**Informations sur l'élimination des déchets adressées aux consommateurs d'équipements électriques et électroniques**



Ce symbole sur un produit et/ou ses documents d'accompagnement indique que dans le cadre de son élimination, ce produit doit être traité comme un déchet d'équipement électrique et électronique (DEEE).

Les produits usagés portant l'inscription DEEE ne doivent pas être mélangés aux déchets ménagers classiques, mais stockés à part en vue du traitement, de la récupération et du recyclage de leurs composants. Pour un traitement, une récupération et un recyclage appropriés des composants, déposez gratuitement tous vos produits portant l'inscription DEEE dans votre déchetterie locale. Si tous les consommateurs éliminaient comme il se doit leurs déchets d'équipements électriques et électroniques, cela permettrait de réaliser de substantielles économies d'énergies et de prévenir les éventuels effets négatifs de leurs composants dangereux sur la santé humaine et l'environnement.

## ES

### MEDIDAS DE SEGURIDAD IMPORTANTES

Lea atentamente este manual antes de usar el hervidor.

- Lea atentamente todas las instrucciones de seguridad antes de usar el hervidor.
- Guarde este manual de instrucciones en un lugar seguro para posteriores consultas. Guarde el recibo de compra y la caja junto con el embalaje interior.
- ADVERTENCIA: No seguir todas las instrucciones indicadas podría causar descargas eléctricas, incendios

o lesiones personales graves.

- Antes de conectar el hervidor a la red de energía eléctrica, compruebe que la tensión y la alimentación cumplan con las especificaciones indicadas en la placa de características del aparato.
- Coloque siempre el hervidor sobre una superficie estable, plana y resistente al calor y asegúrese de que la superficie sea lo suficientemente fuerte como para soportar el peso de la unidad durante su uso.
- El hervidor está diseñado SOLO PARA USO DOMÉSTICO y no debe ser usado para fines comerciales. No use el hervidor para ningún otro propósito que no sea hervir agua.
- No use el hervidor al aire libre.
- El hervidor solo se puede usar con la base de alimentación suministrada.
- Este hervidor no se puede usar con un temporizador externo o con un sistema de control remoto independiente.
- El uso de accesorios que no estén específicamente recomendados por el fabricante no deberán utilizarse ya que pueden causar lesiones personales o daños en el aparato.
- Mantenga siempre el hervidor fuera del alcance de los niños. Es necesario la supervisión constante de un adulto cuando use el hervidor cerca de los niños. Se debe supervisar a los niños para asegurar que que no jueguen con el hervidor.
- Esta hervidor no debe ser usado por personas (incluyendo niños) con capacidades físicas, sensoriales o mentales reducidas, o con falta de experiencia o conocimiento, a menos que lo hagan bajo la atenta supervisión e instrucción sobre el correcto uso del aparato por una persona responsable de su seguridad que entienda por completo los peligros que involucran su uso.
- No deje la unidad sin supervisión durante su funcionamiento.
- No mueva ni levante el hervidor digital mientras está en marcha o si está conectado a la toma de corriente.
- ADVERTENCIA: Tenga cuidado al usar el hervidor ya que ya que alcanza temperaturas muy altas.
- No use el hervidor si el enchufe o el cable de alimentación están dañados, si no funciona correctamente o si se ha caído.
- Compruebe el cable de alimentación regularmente para ver si existen daños. Si el cable de alimentación ha sufrido algún tipo de daño, deberá ser sustituido por el fabricante o un centro de servicio autorizado para evitar accidentes eléctricos.
- No permita que el cable de alimentación cuelgue sobre

bordes afilados de mesas ni que entre en contacto con superficies calientes.

- Asegúrese de que el hervidor esté APAGADO y retire el enchufe de la toma de corriente cuando no esté en uso, antes de realizar la limpieza, antes de cambiar los accesorios o partes móviles y durante la realización de reparaciones.

- ADVERTENCIA: Para evitar el riesgo de sufrir descargas eléctricas, no sumerja el hervidor, el cable de alimentación, el enchufe ni ninguna de las partes no extraíbles de esta hervidor en agua ni en ningún otro líquido.

- Al llenar el hervidor con agua o al limpiarlo, asegúrese de no mojar la parte inferior o la base del hervidor. Antes de colocar el hervidor en la base, limpie cualquier residuo de agua con un paño seco y compruebe que la base, la parte inferior del hervidor y el cable estén completamente secos antes de volver a conectarlo para evitar una descarga eléctrica o cortocircuito.

- No use el hervidor con las manos húmedas.

- Para desconectar el aparato, sujete firmemente el enchufe y retírelo de la red de energía eléctrica. NO TIRE DEL CABLE.

- No exceda la marca máxima de nivel de agua ya que el agua hirviendo podría derramarse y provocar quemaduras.

- Para evitar quemaduras, asegúrese de que la tapa del hervidor esté completamente cerrada antes de usarla.

- No abra la tapa ni mueva el hervidor mientras esté en funcionamiento.

- Nunca encienda el hervidor sin agua ya que puede dañar el hervidor.

- Asegúrese de que el interruptor esté en la posición de apagado antes de retirar el hervidor de la base.

- Nunca use el aparato cerca o sobre superficies calientes.

- Nunca use este aparato cerca de una bañera, ducha o lavabo o en un área mojada o húmeda.

- Asegúrese de que el hervidor nunca entre en contacto con materiales inflamables, tales como cortinas, telas, etc., ni que el cable de alimentación y el enchufe entren en contacto con las partes calientes de esta unidad.

- No use nunca el hervidor si presenta algún tipo de daño.

- NUNCA intente reparar el hervidor usted mismo. Todas las reparaciones deben ser realizadas por un centro de servicio autorizado. Las reparaciones inadecuadas podrían poner en riesgo la integridad del usuario.

### CARACTERÍSTICAS

Este hervidor tiene una función ECO MODE única.

Llene el hervidor hasta la marca de nivel de 0,3 L, luego enciéndalo y disfrute de un hervido extra rápido y eléctricamente eficiente.

Los 3000 vatios de potencia combinados con la característica única de hervido rápido permiten que el hervidor hierva el agua rápidamente mejorando y reduciendo instantáneamente su consumo de electricidad.

- Control de temperatura de calidad que garantiza un 100% de ebullición.
- Carcasa fabricada de plástico apto para uso alimentario según los estándares nacionales de salud.
- Dispositivos de protección de triple seguridad que garantizan controles precisos de temperatura, un uso más seguro y mayor duración.
- Diseño tipo jarra inalámbrica con base giratoria de 360 grados para una mayor facilidad de uso.
- Elemento de calefacción oculto, mayor eficiencia térmica, mayor vida útil y fácil limpieza.
- Carcasa de acero inoxidable finamente pulido que garantiza una belleza duradera y una mayor durabilidad.
- Capacidad de ebullición rápida. El agua hierve dentro de 5-8 minutos después de ser llenado.
- El indicador de agua permite el control constante del nivel de agua.
- La luz indicadora automática muestra cuándo el hervidor está en uso y cuándo el agua está hervida.
- Diseño elegante y características únicas para un estilo de vida rápido y elegante.

### FUNCIONAMIENTO DEL HERVIDOR

Antes de usar este producto, lea atentamente este manual y siga todas las instrucciones.

Antes de usar el hervidor por primera vez, llene el hervidor con agua hasta la marca máxima del indicador, hierva el agua y luego deseche el agua hervida. Repita esta operación dos veces antes de usar el hervidor.

- Asegúrese de que el hervidor esté desconectado.
- Abra la tapa y llénela con agua fría.
- Nunca llene el hervidor cuando esté colocado sobre la base.
- Llene el hervidor con la cantidad deseada de agua. Asegúrese de que el hervidor, la base y el cable de alimentación estén secos antes de colocar el hervidor sobre la base.
- Asegúrese de que el nivel de agua se llene por encima de la marca de nivel mínimo de agua y que no exceda la marca de nivel máximo de agua.
- Cuando el hervidor se haya llenado con agua, colóquelo firmemente sobre la base.
- Asegúrese de que la tapa esté bien cerrada apretándola firmemente para cerrarla.
- Encienda el interruptor. No encienda el interruptor del hervidor antes de colocar el hervidor sobre la base.
- Cuando el agua esté hervida, el hervidor se APAGARÁ automáticamente.
- Para apagar el hervidor en cualquier momento, gire el interruptor de encendido/apagado (ON/ OFF) a la posición de apagado.
- No vierta agua en el hervidor antes de que el agua dentro del hervidor deje de hervir.
- Tenga cuidado para evitar quemarse por el agua hirviendo.
- Si el hervidor se cierra automáticamente antes de hervir agua, esto indica que hay demasiada acumulación de sarro en el hervidor y que debe descalcificarse.

### CAMBIO DE COLOR DE LAS LUCES LED

El LED de la placa térmica se ilumina en azul cuando se enciende, cambia a morado cuando el agua se calienta y se vuelve roja cuando el agua comienza a hervir

### ESPECIFICACIONES

Frecuencia/Tensión nominal:	220 ~ 240 V/50 Hz
Potencia nominal:	2500-3000W
Capacidad nominal:	1,7 L

### LIMPIEZA Y MANTENIMIENTO

- Antes de limpiar desconecte el hervidor de la toma de corriente.
- Nunca sumerja el hervidor, el cable de alimentación o el enchufe en agua o cualquier otro líquido.
- Limpie el exterior del hervidor con un paño ligeramente humedecido y séquelo inmediatamente. Nunca use disolventes, abrillantadores, abrasivos o aerosoles ya que dañarán la superficie del hervidor
- Asegúrese de que el hervidor, la base y el cable de alimentación estén completamente secos antes de encender el hervidor.

### CÓMO ELIMINAR EL SARRO

Elimine el sarro con frecuencia para mantener el buen estado de funcionamiento del hervidor. Si el hervidor se apaga antes de hervir agua, entonces debe descalcificarse.

Para descalcificarlo, llene el hervidor con 1 litro de agua fría y agregue aproximadamente 75 ml de vinagre.

Hierva el agua y déjela reposar durante la noche

Vuelva a hervir el agua al día siguiente

Vacíe el hervidor y llénelo con agua fresca. Hierva el agua y luego vuelva a vaciar el hervidor.

Utilice descalcificadores comerciales normales. Siga atentamente las instrucciones incluidas en el embalaje.

### SOLUCIÓN DE PROBLEMAS

Problema	Solución
El hervidor se apaga automáticamente antes de hervir agua	<ol style="list-style-type: none"><li>Compruebe si existe acumulación de sarro. De ser así, elimine el sarro según las instrucciones.</li> <li>Compruebe si hay suficiente agua en el hervidor. De lo contrario, la protección contra hervido en seco se activará automáticamente. Para restablecer el hervidor, agregue agua fría al hervidor, luego después de 2 minutos el dispositivo de protección automática se restablecerá y el hervidor volverá a funcionar.</li></ol>

El hervidor no funciona	<ol style="list-style-type: none"><li>Compruebe si el cable de alimentación y la toma de corriente están en buen estado de funcionamiento.</li> <li>Si el cable de alimentación está dañado, deberá ser reemplazado por un repuesto original de fábrica en un centro de servicio autorizado.</li> <li>Cuando el hervidor empiece a hervir sin agua, el dispositivo automático de protección contra hervido en seco apagará el hervidor. Restablecer el hervidor según lo indicado anteriormente.</li></ol>
Existe un olor extraño dentro del hervidor	<ol style="list-style-type: none"><li>En ocasiones existe un olor al inicio cuando se usa el hervidor por primera vez. Hierva y deseche el agua varias veces antes de volver a usar el hervidor.</li> <li>Si este problema persiste, llene el agua hasta la marca máxima y agregue dos cucharadas de bicarbonato de sodio al agua, luego hierva y deseche el agua después de hervir.</li></ol>
Existe agua sucia o sarro dentro del hervidor	La acumulación de sarro es común en las áreas de agua dura y es causada debido al carbonato de calcio y carbonato de magnesio. Descalcifique el hervidor con regularidad.

### EXCLUSIONES DE LA GARANTÍA

La garantía no será válida si:

- El producto no se instaló, utilizó ni recibió debido mantenimiento según las instrucciones de funcionamiento de los fabricantes proporcionada con el producto.
- El producto se utilizó para cualquier otro propósito que no haya sido su función original.
- El daño o mal funcionamiento del producto es ocasionado por cualquiera de los siguientes problemas:
  - Voltaje incorrecto
  - Accidentes (incluido daños por líquidos o humedad)
  - Mal uso o abuso del producto
  - Instalación defectuosa o inadecuada
  - Problemas de suministro de energía, incluido problemas de sobretensión o daño por rayos
  - Infestación por insectos
  - Alteración o modificación del producto por personas ajenas al personal de servicio autorizado
  - Exposición a materiales anormalmente corrosivos
  - Inserción de objetos extraños a la unidad
  - Uso con accesorios no aprobados previamente por Brabantia

Consulte y preste atención a todas las advertencias y precauciones indicadas en el Manual de Instrucciones.

Debido al continuo desarrollo del producto, las especificaciones pueden estar sujetas a cambios sin previo aviso

### ELIMINACIÓN ECOLÓGICA DE RESIDUOS

**Información sobre la eliminación de residuos para consumidores de aparatos eléctricos y electrónicos**



Esta marca en el producto y/o en los documentos que lo acompañan indica que al desechar este producto debe ser clasificado como Residuos de Aparatos Eléctricos y Electrónicos (RAEE).

Cualquier producto desechado clasificado como RAEE no se debe mezclar con los residuos domésticos generales, sino que deberá mantenerse separado para su tratamiento, recuperación y reciclado de los materiales utilizados.

Para el correcto tratamiento, recuperación y reciclado, lleve todos los residuos clasificados como RAEE a los centros locales de acopio para residuos de aparatos eléctricos y electrónicos donde serán aceptados de forma gratuita.

Si todos los consumidores desecharan correctamente los aparatos eléctricos y electrónicos se ahorraría recursos valiosos y se evitaría posibles efectos negativos sobre la salud humana y el medio ambiente debido a los materiales peligrosos contenidos en los residuos.

#### IT

#### CONSIGLI PER LA SICUREZZA

Leggere attentamente il presente manuale prima di cominciare a usare il bollitore.

- Leggere attentamente le seguenti precauzioni prima di accendere il bollitore.
- Conservare il presente manuale in un luogo sicuro per future consultazioni. Conservare anche la prova d'acquisto, la confezione e l'imballo interno.
- ATTENZIONE: La mancata osservanza delle istruzioni

indicate può causare folgorazioni, incendi o gravi lesioni personali.

- Prima di collegare il bollitore alla presa di corrente, controllare che il voltaggio e la potenza corrispondano a quelli indicati sulla targhetta applicata sull'apparecchio.

- Conservare sempre il bollitore su una superficie stabile, piana e resistente al calore, accertandosi che tale superficie sia sufficientemente solida da sostenere il peso dell'unità durante l'uso.

- Questo bollitore è stato progettato SOLO PER USO DOMESTICO e non è adatto ad un uso commerciale. Il bollitore può essere utilizzato solo per lo scopo previsto, ovvero per bollire l'acqua.

- Non utilizzare il bollitore in ambienti esterni.
- Il bollitore può essere utilizzato solo con la base per l'alimentazione fornita in dotazione.
- Il bollitore non può essere utilizzato con un timer esterno o un sistema di controllo remoto.

- Non utilizzare accessori non specificamente consigliati dal produttore, in quanto potrebbero causare lesioni alle persone e danni all'apparecchio.

- Tenere il bollitore sempre fuori dalla portata dei bambini. Se un bambino utilizza il bollitore o si trova nelle sue vicinanze, sarà necessaria la supervisione di un adulto. I bambini devono essere sorvegliati per sincerarsi che non giochino con il bollitore.

- Persone (inclusi bambini) con ridotte capacità fisiche, sensoriali, mentali o che manchino di esperienza e di conoscenza, non devono utilizzare il bollitore, a meno che non siano visionati o istruiti sull'uso del prodotto da una persona responsabile per la loro sicurezza e siano consapevoli dei rischi connessi.

- Non lasciare mai il bollitore incustodito durante l'uso.
- Non spostare o sollevare il Bollitore Digitale quando è in funzione o quando è collegato alla presa elettrica.

- ATTENZIONE: Prestare attenzione durante l'uso del bollitore, in quanto potrebbe raggiungere temperature molto alte.

- Non utilizzare il bollitore se la spina o il cavo di alimentazioni sono danneggiati, se non funziona correttamente o se è caduto.

- Controllare regolarmente che il cavo di alimentazione non sia danneggiato. Se il cavo di alimentazione è danneggiato, dovrà essere sostituito dal fabbricante o da un centro di assistenza autorizzato, per evitare pericoli di natura elettrica.

- Non far pendere il cavo di alimentazione da superfici con spigoli vivi e non farlo entrare in contatto con superfici calde.

- Prima di pulire o riparare il bollitore, accertarsi che sia spento e che la spina sia stata scollegata dalla presa di alimentazione.

- ATTENZIONE: Per evitare il rischio di scosse elettriche,



non immergere mai in acqua, o altro liquido, il bollitore, il cavo di alimentazione, la spina o altre parti non rimovibili.

- Durante il riempimento del serbatoio con acqua o la pulizia del bollitore, accertarsi di non bagnare il fondo o la base dell'apparecchio. Prima di porre il bollitore sulla base, rimuovere eventuali residui di acqua con un panno asciutto e controllare che la base, il fondo e il cavo di alimentazione del bollitore siano perfettamente asciutti prima di collegare l'unità, per evitare scosse elettriche o un corto circuito.
- Non utilizzare il bollitore con le mani bagnate o umide.
- Per scollegare l'elettrodomestico, afferrare saldamente la spina e staccarla dalla presa di corrente. **NON TIRARE IL CAVO**.
- Non riempire con acqua oltre il segno del livello massimo. L'eccessivo riempimento potrebbe causare la fuoriuscita di acqua bollente con conseguente rischio di scottature.
- Per evitare scottature, accertarsi che il coperchio del bollitore sia chiuso correttamente prima dell'uso.
- Quando il bollitore è in funzione, non aprire il coperchio e non spostare l'apparecchio.
- Non accendere il bollitore se non contiene acqua, in quanto ciò danneggerà l'apparecchio.
- Spegnere il bollitore prima di rimuoverlo dalla base.
- Non utilizzare mai l'apparecchio vicino o sopra superfici calde.
- Non utilizzare mai questo apparecchio vicino a una vasca da bagno, doccia, lavandino o in un ambiente umido o bagnato.
- Accertarsi che il bollitore non entri in contatto con materiale infiammabile, ad es. tende, abiti o simili e che il cavo di alimentazione e la spina non tocchino le superfici bollenti dell'unità.
- Non utilizzare il bollitore se risulta danneggiato in qualsiasi modo.
- MAI cercare di riparare il bollitore da soli. Tutti gli interventi di riparazione devono essere eseguiti presso un centro assistenza autorizzato. Riparazioni inadeguate possono mettere a rischio l'utilizzatore.

### CARATTERISTICHE

Il bollitore è dotato di una speciale MODALITÀ ECO.

Riempire il bollitore fino al segno che indica 0,3 l e poi accenderlo per una bollitura elettricamente efficiente e super veloce.

- 3.000 watt di potenza uniti alla speciale funzione di bollitura rapida che consente di bollire l'acqua molto rapidamente, ottimizzando e riducendo il consumo elettrico.
1. Controllo della temperature di alta qualità per un'ebollizione perfetta.
2. Corpo in plastica per uso alimentare conforme agli standard sanitari nazionali.
3. Dispositivi di protezione dotati di tripla sicurezza garantiscono il controllo preciso della temperatura, l'uso sicuro e una lunga vita utile.
4. Corpo di tipo senza fili con base rotante a 360 gradi per una maggiore facilità d'uso.
5. Design con elementi riscaldanti invisibili, alta efficienza termica, lunga vita utile e facile da pulire.
6. Corpo in acciaio inossidabile con superficie ad alta riflessione per un'estetica piacevole e una lunga durata.
7. Bollitura veloce. Dopo aver riempito il serbatoio, l'acqua bollirà in 5-8 minuti.
8. L'indicatore dell'acqua consente un controllo costante del livello dell'acqua.
9. La spia LED automatica indica quando il bollitore è in funzione e quando l'acqua ha bollito.
10. Aspetto elegante e funzioni uniche per uno stile di vita dinamico e raffinato.

### USO DEL BOLLITORE

Prima di utilizzare il prodotto, leggere attentamente il presente manuale e attenersi alle istruzioni in esso contenute.

Prima di utilizzare il bollitore per la prima volta, riempirlo con acqua fino al segno del livello massimo, far bollire l'acqua e poi versarla via. Ripetere due volte questa istruzione prima di usare il bollitore.

1. Assicurarasi che il bollitore sia scollegato dalla presa di corrente.
2. Aprire il coperchio e riempire con acqua fredda.
3. Non riempire mai il bollitore quando è sulla base di alimentazione.
4. Riempire il bollitore con la quantità di acqua desiderata. Assicurarasi che il bollitore, la base di alimentazione e il cavo siano asciutti e porre il bollitore sulla base.
5. Accertarsi che l'acqua superi il segno del livello minimo e che non superi quello del livello massimo.
6. Dopo che il bollitore è stato riempito con l'acqua, appoggiarlo sulla base.
7. Accertarsi che il coperchio sia chiuso correttamente premendo su di esso.
8. Accendere l'interruttore. Non accendere l'interruttore del bollitore prima di aver posto l'unità sulla base.
9. Quando l'acqua bolle, il bollitore si spegnerà automaticamente.
10. Il bollitore può essere spento in qualsiasi momento spostando l'interruttore ON/OFF sulla posizione off.
11. Versare l'acqua del bollitore solo dopo che ha terminato di bollire.
12. Fare attenzione a non ustionarsi con l'acqua bollente.
13. Se il bollitore si spegne automaticamente prima che l'acqua abbia bollito, ciò potrebbe indicare la presenza di troppo calcare; in tal caso sarà necessario decalcificare il bollitore.

### INDICATORI LED CHE CAMBIANO COLORE

Il LED sulla piastra termica si accende blu quando acceso, modifiche al viola come l'acqua si riscalda e diventa rosso quando l'acqua inizia a bollire

### SPECIFICHE TECNICHE

Tensione nominale/Frequenza: 220~240 V/50 Hz
Potenza nominale: 2500-3000W
Capacità nominale: 1,7 L

### PULIZIA E MANUTENZIONE

1. Scollegare la spina dalla presa di corrente prima di pulire l'unità.
2. Non immergere mai il bollitore, il cavo di alimentazione o la spina in acqua o in altri liquidi.
3. Pulire l'esterno con un panno leggermente umido e asciugare immediatamente. Non utilizzare solventi, lucido, sostanze detergenti abrasive o spray in quanto danneggerebbero la superficie del bollitore.
4. Assicurarasi che il bollitore, la base di alimentazione e il cavo siano completamente asciutti prima di accendere il bollitore.

### DECALCIFICAZIONE

Per garantire il buon funzionamento del bollitore, è necessario rimuovere regolarmente il calcare. La decalcificazione si rende necessaria quando il bollitore si spegne prima che l'acqua bolla.

Per decalcificare il bollitore, riempirlo con 1 l di acqua fredda e aggiungere circa 75 ml di aceto.

Fare bollire l'acqua e lasciarla riposare tutta una notte.

Fare bollire di nuovo l'acqua il giorno seguente.

Svuotare il bollitore e riempirlo con acqua fresca. Portare l'acqua ad ebollizione e poi svuotare di nuovo il bollitore.

È possibile usare un prodotto decalcificante disponibile in commercio. Seguire attentamente le istruzioni riportate sulla confezione.

### RISOLUZIONE DEI PROBLEMI

Problema	Soluzione
Il bollitore si spegne automaticamente prima che l'acqua abbia bollito.	<ol style="list-style-type: none"><li>1. Accertarsi che non ci sia un deposito di calcare. Se necessario, eseguire la decalcificazione come descritto sopra.</li> <li>2. Controllare che ci sia abbastanza acqua nel bollitore. Se l'acqua è poca, la protezione contro il funzionamento a secco si attiverà automaticamente. In tal caso, versare dell'acqua fredda nel bollitore e attendere circa 2 minuti, fino a quando il dispositivo di protezione automatica si disattiverà consentendo l'accensione del bollitore.</li></ol>
Il bollitore non funziona	<ol style="list-style-type: none"><li>1. Accertarsi che la spina e la presa di alimentazione funzionino correttamente.</li> <li>2. Se il cavo di alimentazione è danneggiato, occorre farlo sostituire con uno di ricambio originale presso un centro assistenza autorizzato.</li> <li>3. Quando il bollitore comincia a bollire a secco, il dispositivo di protezione contro il funzionamento a secco spegnerà l'unità. Riavviarlo come descritto sopra.</li></ol>

C'è uno strano odore all'interno del bollitore	<ol style="list-style-type: none"><li>1. A volte, alla prima accensione, il bollitore potrebbe emettere un odore. Fare bollire dell'acqua e poi eliminarla, ripetendo il processo alcune volte, prima di utilizzare di nuovo il bollitore.</li> <li>2. Se il problema persiste, riempire con acqua il bollitore fino al massimo livello, aggiungere due cucchiai di bicarbonato di sodio, portare ad ebollizione e poi eliminare l'acqua.</li></ol>
C'è dell'acqua sporca o calcare nel bollitore	L'accumulo di calcare è un fenomeno comune in aree con acqua dura ed è causato dalla presenza di carbonato di calcio e carbonato di magnesio. Decalcificare regolarmente il bollitore.

#### LIMITAZIONI DELLA GARANZIA

La presente garanzia non è valida se:

1. Il prodotto non è stato installato, messo In funzione o mantenuto conformemente alle istruzioni d'uso fornite dal costruttore insieme al prodotto.
2. Il prodotto è stato utilizzato per uno scopo diverso dalla funzione prevista.
3. Il danno o il malf funzionamento del prodotto è stato causato da una delle seguenti circostanze:
  - Tensione errata
  - Incidenti (Incluso danno da liquido o umidità)
  - Uso improprio o abuso del prodotto
  - Installazione non corretta o inadeguata
  - Problemi della presa di corrente, inclusi picchi di potenza e danni da fulmine
  - Infestazione di insetti
  - Alterazione o modifica del prodotto da persone non autorizzate
  - Esposizione a materiali particolarmente corrosivi
  - Inserimento di oggetti estranei nell'unità
  - Utilizzo di accessori non approvati da Brabantia

Fare riferimento e seguire tutti gli avvertimenti e le precauzioni presenti nel manuale di istruzioni. A causa del continuo sviluppo del prodotto, le specifiche possono essere soggette a cambiamenti senza preavviso.

### CORRETTO SMALTIMENTO DELL'UNITÀ

**Informazioni sullo smaltimento dei rifiuti per i possessori di apparecchiature elettriche ed elettroniche**



Questo simbolo sui prodotti e/o sulla documentazione ad essi allegata indica che al momento dello smaltimento dovranno essere trattati come rifiuti di apparecchiature elettriche ed elettroniche (RAEE).

Prodotti classificati RAEE non devono essere smaltiti con i normali rifiuti domestici, ma raccolti separatamente per il trattamento, il recupero e il riciclaggio dei materiali usati.

A tal fine, consegnare i rifiuti classificati RAEE presso un centro di raccolta comunale, dove potranno essere presi in consegna gratuitamente.

Contribuendo al corretto riciclaggio dei rifiuti da apparecchiature elettriche ed elettroniche, sarà possibile risparmiare risorse preziose e prevenire gli effetti potenzialmente negativi delle sostanze pericolose contenute in tali prodotti sull'ambiente e la salute umana.

#### DE

#### SICHERHEITSHINWEISE

Bitte lesen Sie diese Bedienungsanleitung sorgfältig durch, bevor Sie den Wasserkocher in Betrieb nehmen.

1. Bitte lesen Sie die folgenden Sicherheitsanweisungen sorgfältig, bevor Sie den Wasserkocher einschalten.
2. Bewahren Sie diese Bedienungsanleitung an einem sicheren Ort auf. Verwahren Sie die Quittung, Geschenk- und Innenverpackung.
3. **WARNUNG:** Die Nichtbeachtung aller genannten Anleitungen kann Stromschlag, Brand oder schwere Verletzungen zur Folge haben.
4. Bevor Sie den Wasserkocher mit der Stromversorgung verbinden, prüfen Sie, ob die Spannung und die Stromversorgung mit den auf dem Typenschild des Gerätes angegebenen Spezifikationen übereinstimmen.
5. Platzieren Sie den Wasserkocher immer auf einer stabilen, flachen und hitzebeständigen Oberfläche, und

stellen Sie sicher, dass die Oberfläche ausreichend stark ist, um das Gewicht des Wasserkochers während der Verwendung zu halten.

6. Dieser Wasserkocher ist nur für den häuslichen Gebrauch vorgesehen und sollte nicht für kommerzielle Zwecke verwendet werden. Dieser Wasserkocher darf nur für seinen vorgesehenen Zweck verwendet werden, nämlich zum Kochen von Wasser.
7. Verwenden Sie den Wasserkocher nicht im Freien.
8. Dieser Wasserkocher darf nur mit dem mitgelieferten Elektro-Unterteil verwendet werden.
9. Dieser Wasserkocher darf nicht mit einem externen Timer oder einer separaten Fernbedienung betrieben werden.
10. Zubehör, der nicht ausdrücklich vom Hersteller empfohlen ist, darf nicht verwendet werden, da dieser zu Verletzungen oder Schaden am Gerät führen kann.
11. Verwahren Sie den Wasserkocher außerhalb der Reichweite von Kindern. Bei Verwendung des Wasserkochers in der Nähe von oder durch Kinder, ist stets die Aufsicht durch einen Erwachsenen zu gewährleisten. Kinder müssen beaufsichtigt werden, um sicherzustellen, dass Sie nicht mit dem Wasserkocher spielen.
12. Der Wasserkocher ist nicht für die Verwendung durch Personen (einschließlich Kinder) mit eingeschränkten physischen, sensorischen oder psychischen Fähigkeiten und ohne Erfahrung oder Vorwissen geeignet, außer wenn eine angemessene Aufsicht oder ausführliche Anleitung zur Benutzung des Gerätes durch eine verantwortliche Person sichergestellt ist und mögliche Gefahren im Umgang mit dem Gerät vollständig verstanden wurden.
13. Lassen Sie den Wasserkocher bei Nichtverwendung niemals unbeaufsichtigt zurück.
14. Vermeiden Sie das Bewegen oder Anheben des Wasserkochers, während er in Betrieb ist oder wenn er an eine Steckdose angeschlossen ist.
15. **WARNUNG:** Verwenden Sie den Wasserkocher mit Vorsicht, da sehr hohe Temperaturen erreicht werden.
16. Verwenden Sie den Wasserkocher nicht, wenn der Netzstecker oder das Netzkabel beschädigt wurde, wenn der Wasserkocher nicht ordnungsgemäß arbeitet oder wenn das Gerät heruntergefallen ist.
17. Überprüfen Sie das Netzkabel regelmäßig auf Beschädigungen. Wenn das Netzkabel beschädigt wurde, muss es durch den Hersteller oder ein autorisiertes Service-Center ersetzt werden, um eine elektrische Gefährdung auszuschließen.
18. Lassen Sie das Netzkabel nicht über scharfe Tischkanten hängen oder in Kontakt mit heißen Oberflächen kommen.
19. Stellen Sie sicher, dass der Wasserkocher ausgeschaltet

ist und ziehen Sie den Stecker aus der Steckdose, bevor Sie das Gerät säubern oder reparieren.

20. **WARNUNG:** Um das Risiko von Stromschlägen zu vermeiden, setzen Sie Wasserkocher, Netzkabel, Netzstecker oder andere nicht abnehmbare Teile des Wasserkochers niemals Wasser oder anderen Flüssigkeiten aus.

21. Beim Füllen des Wasserkochers mit Wasser oder während der Säuberung, achten Sie darauf, dass die Unterseite bzw. das Unterteil des Wasserkochers nicht nass werden. Bevor Sie den Wasserkocher auf das Unterteil setzen, entfernen Sie mögliches Restwasser mit einem trockenen Tuch und überprüfen Sie, ob das Unterteil bzw. die Unterseite des Wasserkochers und das Kabel vollständig trocken sind, um Stromschläge und Kurzschlüsse zu vermeiden.

22. Verwenden Sie den Wasserkocher nicht mit feuchten oder nassen Händen.

23. Um den Netzstecker herauszuziehen, fassen Sie den Stecker fest an und ziehen Sie ihn aus der Steckdose. **ZIEHEN SIE NICHT AM KABEL.**

24. Überschreiten Sie nicht die Markierung hinsichtlich der max. Füllmenge, da dies dazu führen kann, dass kochendes Wasser ausgestoßen wird und Verbrühungsgefahr besteht.

25. Um Verbrühungen zu vermeiden, stellen Sie sicher, dass der Deckel des Wasserkochers vor seiner Verwendung geschlossen wird.

26. Öffnen oder bewegen Sie den Wasserkocher nicht, während dieser in Betrieb ist.

27. Schalten Sie den Wasserkocher nicht ein, ohne ihn mit Wasser gefüllt zu haben, da dies zu Schäden am Wasserkocher führt.

28. Bevor Sie den Wasserkocher vom Unterteil nehmen, stellen Sie sicher, dass der Ein-/Ausshalter ausgeschaltet ist.

29. Verwenden Sie das Gerät niemals in der Nähe von oder auf heißen Oberflächen.

30. Verwenden Sie das Gerät niemals in der Nähe einer Badewanne, Dusche oder Waschbecken oder in einer klammen und feuchten Umgebung.

31. Stellen Sie sicher, dass der Wasserkocher niemals mit entflammbaren Materialien in Kontakt kommt, wie bspw. Vorhänge, Tücher etc. und das Netzkabel und Stecker nicht mit den heißen Bestandteilen dieses Gerätes in Berührung kommen.

32. Verwenden Sie den Wasserkocher nicht, wenn er in irgendeiner Weise beschädigt ist.

33. Versuchen Sie niemals selbst den Wasserkocher zu reparieren. Sämtliche Reparaturen müssen durch ein autorisiertes Service-Center durchgeführt werden. Unsachgemäße Reparaturen können den Benutzer ernsthaft gefährden.

### FUNKTIONEN

Dieser Wasserkocher verfügt über eine einzigartige ECO Mode-Funktion. Füllen Sie den Wasserkocher bis zur 0,3 Liter Markierung, schalten Sie ihn ein und erfreuen Sie sich an einem besonders schnellen und energieeffizienten Kochvorgang. 3.000 Watt Leistung kombiniert mit der einzigartigen Schnellkochfunktion, ermöglichen dem Wasserkocher ein sehr schnelles Kochen und damit eine sofortige Verbesserung und Reduzierung Ihres Stromverbrauchs

- Qualitäts- Temperaturregelung sorgt für 100-prozentiges Kochen.
- Lebensmittelverträgliches Kunststoffgehäuse in Übereinstimmung mit den nationalen Gesundheitsnormen.
- Dreifach-Schutzvorrichtungen sorgen für präzise Temperaturregelung, sichere Verwendung und eine lange Nutzungsdauer.
- Kabelloses Kessel-Design, mit einem 360-Grad drehbaren Unterteil erhöht die Benutzerfreundlichkeit.
- Verstecktes Heizelement, hoher Wirkungsgrad, lange Nutzungsdauer und leicht zu reinigen.
- Hochglanzpolierter Edelstahl-Wasserkocher sorgt für dauerhafte Schönheit und Langlebigkeit.
- Schnell-Koch-Funktion Das Wasser kocht innerhalb von 5-8 Minuten.
- Der Wasserindikator erlaubt eine ständige Kontrolle des Wasserstands.
- Die automatische Anzeigenleuchte gibt an, wenn der Wasserkocher in Betrieb ist und wann das Wasser kocht.
- Elegantes Design und nützliche Funktionen für einen modernen Lebensstil.

### VERWENDUNG DES WASSERKOCHERS

Bevor Sie dieses Gerät verwenden, lesen Sie diese Bedienungsanleitung bitte aufmerksam durch und befolgen Sie sämtliche Anweisungen.

Bevor Sie den Wasserkocher zum ersten Mal verwenden, füllen Sie diesen mit der max. Füllmenge, kochen das Wasser und entsorgen es im Anschluss. Wiederholen Sie diesen Vorgang zweimal, bevor Sie den Wasserkocher verwenden.

- Vergewissern Sie sich, dass der Kessel von der Stromversorgung getrennt ist.
- Öffnen des Deckels und Füllung mit kaltem Wasser.
- Kessel nie füllen, wenn er an die Stromversorgung angeschlossen ist.
- Kessel mit der gewünschten Menge Wasser befüllen. Stellen Sie sicher, dass Wasserkocher, Unterteil und Kabel trocken sind und setzen Sie den Wasserkocher auf das Unterteil.
- Stellen Sie sicher, dass der Wasserstand oberhalb der Markierung für die min. Füllmenge und unterhalb oder gleich der Markierung für die max. Füllmenge steht.
- Kessel nach dem Füllen mit Wasser fest auf sein Unterteil stellen.
- Stellen Sie sicher durch festes Herunterdrücken sicher, dass der Deckel korrekt verschlossen ist.
- Einschalten des Ein-/Aus Schalters Schalten Sie den Wasserkocher nicht ein, bevor sich dieser nicht auf dem Unterteil befindet.
- Wenn das Wasser kocht schaltet der Kessel sich automatisch ab.
- Der Wasserkocher kann durch das Betätigen des Ein-/Aus Schalters in die Position „Aus“, zu jedem Zeitpunkt ausgeschaltet werden.
- Entnehmen Sie dem Wasserkocher das Wasser nicht, bevor dieser jenes gekocht hat.
- Achten Sie darauf, sich nicht an dem kochenden Wasser zu verbrühen.
- Wenn sich der Wasserkocher automatisch abschaltet, bevor das Wasser gekocht ist, zeigt das an, dass dieser entkalkt werden muss.

### FARBWECHSELNDE LED-LAMPEN

Die LED auf der Thermoplatte leuchtet im eingeschalteten Zustand blau, wechselt auf lila, wenn sich das Wasser erwärmt und rot wird, wenn das Wasser kocht

### TECHNISCHE DATEN

Nennspannung/Frequenz: 220~240V/50Hz
Nennleistung: 2500-3000W
Nennkapazität: 1,7 L

### REINIGUNG UND WARTUNG

- Ziehen Sie immer den Stecker aus der Steckdose bevor Sie den Wasserkocher reinigen.
- Tauchen Sie Wasserkocher, Netzkabel oder Netzstecker niemals in Wasser oder eine andere Flüssigkeit.
- Reinigen Sie die Außenseite des Wasserkochers mit einem leicht feuchten Tuch und trocknen Sie diese sofort ab. Verwenden Sie niemals Lösungsmittel, Politur, Schleifmittel oder Aerosol-Reiniger, da diese die Oberfläche des Wasserkochers beschädigen.
- Stellen Sie sicher, dass Wasserkocher, Unterteil und Kabel vollständig trocken sind, bevor Sie den Wasserkocher einschalten.

### SO ENTFERNEN SIE KALK

Um den Wasserkocher dauerhaft in Ordnung zu halten, muss der Kalk regelmäßig entfernt werden. Schaltet sich der Wasserkocher ab, bevor das Wasser gekocht ist, muss dieser entkalkt werden. Kessel zum Entkalken mit 1 Liter kaltem Wasser füllen und zusätzlich 75 ml Essig hinzufügen. Kochen Sie das Wasser und lassen Sie es über Nacht stehen. Kochen Sie das Wasser am nächsten Tag noch einmal. Leeren Sie den Wasserkocher und füllen Sie ihn mit frischem Wasser. Kochen Sie das Wasser und leeren Sie den Wasserkocher im Anschluss. Verwenden Sie gängige Entkalker. Befolgen Sie die Anleitungen auf der Verpackung genau.

### FEHLERBEHEBUNG

Problem	Lösung
Der Wasserkocher schaltet sich automatisch ab, bevor das Wasser kocht.	<ol style="list-style-type: none"><li>Prüfen Sie, ob Kalkablagerungen vorhanden sind. Wenn ja, entkalken Sie den Wasserkocher wie beschrieben.</li> <li>Prüfen Sie, ob sich ausreichend Wasser im Wasserkocher befindet. Wenn nicht, wird der Trockengehschutz automatisch aktiviert. Zum Zurücksetzen des Wasserkochers, füllen Sie kaltes Wasser in den Wasserkocher und nach etwa zwei Minuten wird die automatische Schutzvorrichtung das Zurücksetzen auslösen und der Wasserkocher arbeitet korrekt.</li></ol>
Der Wasserkocher funktioniert nicht	<ol style="list-style-type: none"><li>Prüfen Sie, ob Stecker und Steckdose korrekt miteinander verbunden sind.</li> <li>Wenn das Netzkabel defekt ist, muss dieses durch ein Originalteil, von einem autorisierten Service-Center, ersetzt werden.</li> <li>Wenn der Wasserkocher trocken zu kochen beginnt, schaltet der automatische Trockengehschutz die Stromversorgung ab. Zurücksetzen wie oben beschrieben.</li></ol>
Ein eigenartiger Geruch im Wasserkocher	<ol style="list-style-type: none"><li>Manchmal besteht ein anfänglicher Geruch im Wasserkocher, wenn dieser zum ersten Mal verwendet wird. Kochen und entsorgen Sie das Wasser einige Male, bevor Sie den Wasserkocher wiederverwenden.</li> <li>Besteht dieses Problem weiterhin, füllen Sie den Wasserkocher mit der max. Füllmenge, geben Sie zwei Löffel Backpulver hinzu, bringen das Wasser zum Kochen und entsorgen dieses im Anschluss.</li></ol>
Es befinden sich schmutziges Wasser oder Kalkablagerungen im Wasserkocher	Kalkbildung ist normal in Hartwasser-Umgebungen und wird durch Calciumcarbonat und Magnesiumcarbonat hervorgerufen. Entkalken Sie den Wasserkocher regelmäßig.

### GARANTIE-AUSSCHLÜSSE

Die Garantie ist nicht gültig, wenn:

- Das Produkt nicht in Übereinstimmung mit der für das Produkt zur Verfügung gestellten Hersteller-Betriebsanleitung, installiert, betrieben oder gewartet wurde.
- Das Produkt für andere, als die vorgesehene Funktionszwecke, verwendet wurde.
- Die Beschädigung oder Fehlfunktion des Produktes durch eines der folgenden verursacht wurde:
  - Falsche Spannung
  - Unfälle (einschließlich Flüssigkeit oder Feuchtigkeitsschäden)
  - Fehlanwendung oder Missbrauch des Produktes
  - Fehlerhafte oder unsachgemäße Installation
  - Hauptstromversorgungsprobleme, einschließlich Spannungsspitzen oder Blitzschaden
  - Befall durch Insekten
  - Beschädigung oder Veränderung des Produkts durch andere Personen als das autorisierte Service-Personal
  - Kontakt mit unnormalen, ätzenden Materialien
  - Einfügen von Fremdkörpern in das Gerät
  - Benutzung mit nicht durch Brabantia genehmigtem Zubehör

Bitte lesen und beachten Sie alle Warnhinweise und Vorsichtsmaßnahmen in der Bedienungsanleitung. Durch kontinuierliche Produktentwicklung, können sich Spezifikationen ohne vorherige Mitteilung ändern.

### KORREKTE ENTSORGUNG DES GERÄTS

**Information zur Abfallentsorgung für Verbraucher von elektrischen und elektronischen Teilen**



Dieses Zeichen auf einem Produkt und/oder begleitender Dokumente zeigt an, dass, wenn es entsorgt werden muss, dies gemäß der Richtlinie für Elektro- und Elektronikaltgeräte (WEEE) zu geschehen hat. Sämtliche WEEE markierte Abfallprodukte dürfen nicht mit gewöhnlichem Hausmüll vermengt werden, sondern müssen getrennt für die Handhabung, Verwertung und das Recycling der eingesetzten Materialien behandelt werden. Für die ordnungsgemäße Handhabung, Verwertung und das Recycling, bringen Sie bitte sämtliche WEEE markierte Abfälle zu Ihrem lokalen Abfallhof, der sie kostenfrei entsorgt. Wenn Verbraucher elektrische und elektronische Materialien ordnungsgemäß entsorgen, werden wertvolle Ressourcen eingespart und mögliche negative Effekte auf die menschliche Gesundheit vermieden und die Umwelt vor gefährlichen, in dem Abfall enthaltenen Stoffen, geschützt.

### SE

#### VIKTIG SÄKERHETSINFORMATION

Läs den här bruksanvisningen noggrant innan du använder vattenkokaren.

- Läs igenom följande säkerhetsanvisningar noggrant innan du sätter på vattenkokaren.
- Spara handboken på säker plats för eventuell framtida referens. Spara kvittot och även förpackningen med allt förpackningsmaterial.
- VARNING:** Om inte instruktionerna följs kan det leda till elektriska stötar, brand eller allvarliga personskador.
- Innan du sätter i vattenkokarens kontakt i ett eluttag, måste du kontrollera att spänningen och eluttagets ström motsvarar märkningen på apparaten.
- Ställ alltid vattenkokaren på en stadig, plan och värmeresistent yta och försäkra dig om att ytan är tillräckligt stark för att tåla enhetens vikt under användning.
- Vattenkokaren är endast avsedd för HUSHÅLLSBRUK och får inte användas för kommersiellt bruk. Vattenkokaren får endast användas för det den är avsedd för, vilket är att koka vatten.
- Använd aldrig vattenkokaren utomhus.
- Vattenkokaren får endast användas med den medföljande bottenplattan.
- Vattenkokaren får inte användas med en extern timer eller ett separat fjärrkontrollsystem.
- Tillbehör som inte specifikt rekommenderats av tillverkaren får inte användas eftersom de kan orsaka personskador eller skador på själva vattenkokaren.
- Förvara vattenkokaren oåtkomligt för barn. Håll vattenkokaren under uppsikt om den används då barn finns i närheten. Barn bör hållas under uppsikt för att se till att de inte leker med vattenkokaren.
- Vattenkokaren är inte avsedd att användas av personer (inklusive barn) med nedsatt fysisk, sensorisk eller mental kapacitet eller av personer som inte känner till hur apparaten ska användas, såvida inte dessa personer har instruerats i hur apparaten används av någon som är ansvarig för dessa personers säkerhet och är införstådda med de risker som kan uppstå i samband med användningen.
- Lämna aldrig vattenkokaren utom uppsikt när den används.
- Vattenkokaren får inte lyftas eller flyttas medan den används eller medan den är ansluten till eluttag.
- VARNING:** Var försiktig när vattenkokaren används eftersom den kan bli väldigt het.
- Använd inte vattenkokaren om kontakten eller sladden har skadats, inte fungerar ordentligt eller har tappats i golvet.
- Kontrollera regelbundet att strömsladden inte är skadad.



Om sladden är skadad på något sätt måste den bytas ut av tillverkaren eller ett behörigt servicecenter för att undvika fara.

18. Låt aldrig sladden hänga över vassa kanter eller komma i kontakt med heta ytor.

19. Se till att vattenkokaren är avstängd och dra ut sladden innan rengöring och vid reparation.

20. **VARNING:** Doppa aldrig ned sladden, kontakten eller någon av vattenkokarens fasta delar i vatten eller annan vätska, då detta kan orsaka elektriska stötar.

21. Var försiktig när du fyller vattenkokaren med vatten eller rengör den så att inte vattenkokarens undersida eller bottenplatta blir blöt. Torka av eventuellt vatten från bottenplattan med en torr trasa och kontrollera att vattenkokarens undersida inte är blöt innan du sätter vattenkokaren på bottenplattan. Kontrollera även att strömsladden är helt torr innan du sätter i kontakten för att undvika elektriska stötar eller kortslutning.

22. Använd inte vattenkokaren med fuktiga eller blöta händer.

23. Greppa själva kontakten när du ska dra ut sladden ur eluttaget. **DRA ALDRIG UR KONTAKTEN GENOM ATT DRA I SJÄLVA SLADDEN.**

24. Fyll inte på vattenkokaren med vatten ovanför maxnivån eftersom kokande vatten då kan spruta ut och orsaka brännskador.

25. Se alltid till att locket är ordentligt stängt innan användning för att undvika brännskador.

26. Öppna inte locket och flytta inte på vattenkokaren medan den används.

27. Sätt inte på vattenkokaren utan vatten eftersom det kommer att skada vattenkokaren.

28. Se till att strömbrytaren är avstängd innan du lyfter vattenkokaren från bottenplattan.

29. Använd aldrig apparaten nära eller på varma ytor.

30. Använd aldrig apparaten nära badkar, dusch eller handfat eller på fuktig plats.

31. Se till att vattenkokaren aldrig kommer i kontakt med brännbara material, som gardiner, trasor etc. och att strömsladden och kontakten inte kommer i kontakt med vattenkokarens heta delar.

32. Använd aldrig vattenkokaren om den är skadad på något sätt.

33. Försök **ALDRIG** reparera vattenkokaren på egen hand. Alla reparationer måste utföras av ett behörigt servicecenter. Reparationer som görs på felaktigt sätt kan utsätta användaren för risker.

### FUNKTIONER

Denna vattenkokare har en unik EKOLÄGE-funktion.

Fyll vattenkokaren till 0,3 l-märket, sätt på vattenkokaren och se hur vattnet kokar upp extra snabbt och energieffektivt.

3000 watt effekt kombinerat med den unika snabbuppkokningsfunktionen gör det möjligt att koka upp vattnet mycket snabbt och därmed förbättra och minska energiförbrukningen

- En högkvalitativ temperaturkontroll garanterar 100 % kokning.
- Höjje i plast som är tillverkad för användning med livsmedel i enlighet med nationella

hälsostandarder.

- Tredubbelt säkerhetsskydd garanterar exakt temperaturkontroll, säker användning och längre livstid.
- Trådlös modell med 360-graders roterande bottenplatta gör vattenkokaren lätt att använda.
- Dolda värmeelement, hög värmeeffektivitet, lång livslängd och lätt att rengöra.
- Hölje i högblankt rostfritt stål ger en snygg vattenkokare som varar länge.
- Snabb uppkokning . Vattnet kokar upp inom 5-8 minuter efter påfyllning.
- Vattenindikatorn gör det möjligt att alltid se vattennivån.
- Automatisk indikatorlampa visar när vattenkokaren används och när vattnet har kokat upp.
- Elegant utförande och unika funktioner för en snabb och elegant livsstil.

### ANVÄNDA DIN VATTENKOKARE

Läs noggrant igenom denna handbok och följ alla instruktioner innan du använder vattenkokaren. Fyll vattenkokaren med vatten till maxnivån, koka upp och håll ut det kokheta vattnet innan du använder vattenkokaren för första gången. Upprepa detta två gånger innan vattenkokaren används.

- Försäkra dig om att sladden till vattenkokaren inte är isatt.
- Öppna locket och fyll på med kallt vatten.
- Fyll aldrig på vatten i vattenkokaren medan den står på bottenplattan.
- Fyll vattenkokaren med önskad mängd rent vatten. Se till att vattenkokaren, bottenplattan och sladden är torra och sätt vattenkokaren på bottenplattan.
- Se till att vattennivån är fylld minst till miniminivån innan du börjar använda den och att den inte är påfylld ovanför maxnivån.
- När vattenkokaren har fyllts på med vatten ställer du den stadigt på bottenplattan.
- Försäkra dig om att locket har stängts ordentligt genom att trycka det nedåt med ett bestämt tryck.
- Sätt på strömbrytaren. Sätt inte på strömbrytaren förrän du har ställt vattenkokaren på bottenplattan.
- När vattnet har kokat upp kommer vattenkokaren att stängas av automatiskt.
- Vattenkokaren kan stängas av manuellt när som helst genom att vrida ON/OFF-knappen till OFF-läget.
- Häll inte ut vattnet från vattenkokaren förrän det har slutat koka.
- Var försiktig så att du inte bränner dig på det kokheta vattnet.
- Om vattenkokaren stängs av automatiskt innan vattnet har börjat koka, indikerar det att det är för mycket kalk i vattenkokaren och att den bör avkalkas.

### LED-LAMPOR MED FÄRGFÖRÄNDRING

Lysdioden på värmeplattan lyser blå när den är påslagen, ändringar lila som vattnet värms upp och blir röd när vattnet börjar koka

### SPECIFIKATIONER

Märkspänning/frekvens:	220~240V/50Hz
Märkeffekt:	2500-3000W
Kapacitet:	1,7 L

### RENGÖRING OCH UNDERHÅLL

- Dra ut kontakten ur eluttaget innan rengöring.
- Doppa **ALDRIG** ned vattenkokaren eller dess sladd eller kontakt i vatten eller annan vätska.
- Rengör höljet genom att torka av det med en lätt fuktad trasa och eftertorka direkt med en torr trasa. Använd aldrig lösningsmedel, putsmedel, slipmedel eller rengöringsmedel med aerosol eftersom de kan skada vattenkokarens yta.
- Se till att vattenkokaren, bottenplattan och sladden är helt torra innan du sätter på vattenkokaren.

### HUR MAN TAR BORT KALK

Avkalka vattenkokaren ofta för att den ska fungera ordentligt. Om vattenkokaren stängs av innan vattnet har börjat koka måste den avkalkas. För att göra detta fyller du vattenkokaren med 1 liter kallt vatten och tillsätter cirka 75 ml vinäger. Koka upp vattnet och låt det stå över natten. Koka upp vattnet igen nästa dag. Töm vattenkokaren och fyll på med rent vatten. Koka upp vattnet och töm vattenkokaren igen. Det går också bra att använda vanligt kommersiellt avkalkningsmedel. Följ instruktionerna på förpackningen noggrant.

### FELSÖKNING

Problem	Lösning
Vattenkokaren stängs av automatiskt innan vattnet har kokat upp	<ol style="list-style-type: none"><li>Kontrollera om det finns kalkavlagringar i vattenkokaren. Avkalka vattenkokaren enligt instruktionerna om så är fallet.</li> <li>Försäkra dig om att det finns tillräckligt mycket vatten i vattenkokaren. Om så inte är fallet kommer torrkokningsskyddet automatiskt att aktiveras. För att återställa vattenkokaren fyller du på den med kallt vatten så kommer det automatiska torrkokningsskyddet att återställas och vattenkokaren kommer att fungera igen.</li></ol>

Vattenkokaren fungerar inte	<ol style="list-style-type: none"><li>Kontrollera om kontakten och eluttaget fungerar.</li> <li>Om strömsladden är skadad måste den bytas ut mot en originalsadd från tillverkaren. Detta görs på ett behörigt servicecenter.</li> <li>När vattenkokaren kokar torr, stänger det automatiska torrkokningsskyddet av strömmen. Återställ enligt ovan.</li></ol>
Vattenkokaren luktar konstigt inuti	<ol style="list-style-type: none"><li>När vattenkokaren används för första gången kan den lukta lite konstigt. Koka upp och håll ut vatten några gånger innan du använder den igen.</li> <li>Om problemet kvarstår fyller du på vatten till maxmarkeringen och tillsätter två skedar bakpulver i vattnet. Koka sedan upp vattnet och håll ut det.</li></ol>
Det finns smutsigt vatten eller kalkavlagringar inuti vattenkokaren.	Kalkavlagringar är vanliga på platser med hårt vatten och orsakas av kalciumkarbonat och magnesiumkarbonat. Avkalka vattenkokaren ofta.

### UNDANTAG FÖR GARANTIN



Garantin kommer att bli ogiltig om:

- produkten inte har installerats, använts eller underhållits i enlighet med de användningsinstruktioner från tillverkaren som medföljer produkten.
- produkten har använts för andra syften än de den är avsedd för.
- produkten har skadats eller inte fungerar på grund av något av följande:
  - felaktigt spänningstal
  - olyckshändelse (inklusive skada orsakad av vätska eller fukt)
  - felaktig användning av produkten
  - felaktig installation
  - problem med eluttaget, inklusive spänningstoppar eller skada orsakad av blixtnedslag
  - angrepp av skadedjur
  - manipulerande eller modifiering av produkten av personer som inte är behöriga tekniker
  - exponering för onormalt frätande material
  - främmande objekt har införts i enheten
  - användning med tillbehör som inte godkänts på förhand av Brabantia

Läs igenom och följ alla varningar och försiktighetsåtgärder som finns i användarhandboken. På grund av kontinuerlig produktutveckling kan produktens specifikationer komma att ändras utan föregående avisering

### MILJÖVÄNLIG KASSERING

**Information om avfallshantering för konsumenter som vill kassera elektrisk och elektronisk utrustning**

 Om denna symbol finns på en produkt och/eller i dess instruktioner, betyder det att den måste kasseras i enlighet med kraven i direktivet Waste Electrical and Electronic Equipment (WEEE).  WEEE-märkta produkter får inte blandas med vanliga hushållsopor, utan måste separeras för behandling och återvinning av de material som används. För korrekt behandling och återvinning ska alla WEEE-märkta sopor tas till den lokala återvinningscentralen på din ort, där de kommer att tas emot kostnadsfritt. Om alla konsumenter kasserar sina WEEE-märkta sopor korrekt kommer detta att spara värdefulla resurser och förebygga potentiella negativa effekter på människors hälsa och miljön som de farliga material som soporna innehåller kan leda till.

#### DK

#### VIGTIGE SIKKERHEDSANVISNINGER

Læs vejledningen omhyggeligt, før du bruger kedlen.

- Du skal læse følgende sikkerhedsanvisninger omhyggeligt, før du tænder for elkedlen.
- Opbevar denne betjeningsvejledning et sikkert sted til senere brug. Gem også købskvitteringen, gaveæsken og den indvendige emballage.
- ADVARSEL: Undladelse af overholdelse af de angivne anvisninger kan resultere i elektrisk stød, brand eller alvorlig personskade.
- Før du sætter elkedlen i stikkontakten til strømforsyningen, skal du kontrollere at spændingen og strømforsyningen overholder specifikationerne, der er angivet på apparatets mærkeplade.
- Placér altid elkedlen på en stabil, flad, varmebestandig

overflade, og kontrollér, at overfladen er stærk nok til at bære vægten af apparatet under brug.

6. Elkedlen er kun beregnet til HUSHOLDNINGSBRUG og må ikke anvendes til erhvervsmæssige formål. Elkedlen må kun bruges til det angivne formål, som er kogning af vand.

7. Brug ikke elkedlen udendørs.

8. Elkedlen må kun bruges sammen med den medfølgende strømforsynede fod.

9. Elkedlen må ikke bruges sammen med et eksternt tidsur eller separat fjernbetjeningssystem.

10. Tilbehør, som ikke specifikt er anbefalet af producenten, må ikke bruges, da det kan forårsage personskade eller skade på apparatet.

11. Hold altid elkedlen uden for børns rækkevidde. Der skal føres omhyggeligt opsyn af en voksen, når elkedlen bruges af eller i nærheden af børn. Børn skal være under opsyn for at sikre, at de ikke leger med elkedlen.

12. Elkedlen er ikke beregnet til brug af personer (inkl. børn) med nedsatte fysiske, sensoriske eller mentale evner, eller som mangler erfaring og viden, medmindre de er under opsyn eller instrueres i brugen af apparatet af en person, der er ansvarlig for deres sikkerhed, og fuldt ud forstår de involverede farer.

13. Efterlad aldrig elkedlen uden opsyn, når den er i brug.

14. Flyt eller løft ikke elkedlen, når den er i brug, eller når den er tilsluttet til elforsyningsnettet.

15. ADVARSEL: Vær forsigtig ved brugen af elkedlen, da den bliver meget varm.

16. Brug ikke elkedlen, hvis stikket eller netledningen er beskadiget, ikke fungerer korrekt eller har været tabt.

17. Efterse regelmæssigt netledningen for skader. Hvis netledningen på nogen måde er beskadiget, skal den udskiftes af producenten eller et autoriseret servicecenter, for at undgå en elektrisk fare.

18. Lad ikke netledningen hænge ud over skarpe kanter eller komme i kontakt med varme overflader.

19. Sørg for, at elkedlen er slukket, og træk stikket ud af stikkontakten, før den rengøres, og når den repareres.

20. ADVARSEL: Du må aldrig nedsænke netledningen, stikket eller ikke-aftagelige dele af elkedlen i vand eller anden væske for at undgå risiko for elektrisk stød.

21. Når du fylder vand på kedlen eller rengør den, skal du sørge for, at undersiden af kedlen eller foden ikke bliver våd. Før du sætter elkedlen på foden, skal du tørre eventuelt restvand af med en tør klud og kontrollere, at foden, undersiden af elkedlen og netledningen er helt tørre, før du sætter strøm til, for at undgå et elektrisk stød eller kortslutning.

22. Brug ikke elkedlen med fugtige eller våde hænder.

23. Tag fat i stikket med et fast greb, når du frakobler apparatet fra strømforsyningen. TRÆK IKKE I SELVE NETLEDNINGEN.

24. Påfyld ikke vand over det maksimale vandniveaumærke, da for meget vand kan få kogende vand til at sprøjte ud og forårsage fare for skoldning.

25. Kontrollér, at elkedlens låg er forsvarligt lukket før brug for at undgå forbrændinger.

26. Når elkedlen er i brug, må du ikke åbne låget på elkedlen eller flytte elkedlen.

27. Tænd ikke for elkedlen uden vand, da det vil beskadige elkedlen.

28. Sørg for at slukke med tænd/sluk-knappen, før du tager elkedlen af foden.

29. Brug aldrig apparatet i nærheden af eller på varme overflader.

30. Brug aldrig apparatet i nærheden af et badekar, bruser eller vaskekumme eller i et klamt eller fugtigt område.

31. Sørg for, at elkedlen aldrig kommer i kontakt med brandbare materialer som fx gardiner, stoffer osv., og at netledningen og stikket aldrig kommer i kontakt med de varme dele på elkedlen.

32. Brug aldrig elkedlen, hvis den på nogen måde er beskadiget.

33. Forsøg ALDRIG selv at reparere elkedlen. Alle reparationer skal foretages af et autoriseret servicecenter. Fejlagtige reparationer kan udsætte brugeren for risiko.

### FUNKTIONER

Elkedlen har en enestående ØKO-funktion.

Hæld vand på elkedlen op til 0,3 liter mærket, tænd elkedlen, og du får en ekstrahurtig, energieffektiv opvarmning.

En effekt på 3.000 W kombineret med den enestående hurtigkogningsfunktion får elkedlen til at koge meget hurtigt, og du sparer samtidig strøm

- Præcis temperaturkontrol garanterer kogning 100 %.
- Beholder af plastik godkendt til kontakt med fødevarer i overensstemmelse med nationale sundhedsstandarder.
- Tre sikkerhedsanordninger sikrer præcis temperaturkontrol, sikrere brug og længere levetid.
- Kandedesign uden ledning med fod, der kan drejes 360 grader, øger brugervenligheden.
- Design med skjult varmeelement, høj termisk effektivitet, lang levetid og nem rengøring.
- Elkedel af højpoleret rustfrit stål holder sig flot længe og giver lang holdbarhed.
- Kommer hurtigt i kog. Vandet koger 5-8 minutter efter, at elkedlen er tændt.
- Vandindikatoren giver konstant overblik over vandstanden.
- Automatisk indikatorlys viser, når elkedlen er i brug, og når vandet er kogt.
- Elegant udseende og enestående funktioner til en travl, elegant livsstil.

### SÅDAN BRUGES ELKEDLEN

Du skal læse denne vejledning omhyggeligt, før du bruger produktet, og overholde alle anvisninger. Før du tager elkedlen i brug, skal du fylde vand i elkedlen op til det maksimale vandstandsmærke, koge vandet og derefter hælde det kogende vand ud. Gentag denne procedure to gange, før du bruger elkedlen.

- Kontrollér, at elkedlen ikke er tilsluttet strømforsyningen.
- Åbn låget, og fyld koldt vand i elkedlen.
- Hæld aldrig vand på elkedlen, når den står på den strømforsynede fod.
- Hæld den ønskede mængde rent vand på elkedlen. Kontrollér, at elkedlen, foden og netledningen er tørre, og sæt elkedlen på foden.
- Kontrollér, at vandstanden er over mærket for minimumsvandstand og under mærket for maksimumsvandstand.
- Når du har hældt vand på elkedlen, anbringes den forsvarligt på foden.
- Sørg for, at låget er korrekt lukket ved at trykke det ned med en fast bevægelse.
- Tænd for kontakten. Tænd ikke elkedlen, før den er anbragt på foden.
- Når vandet er kogt, slukker elkedlen automatisk.
- Elkedlen kan når som helst slukkes ved at dreje kontakten TÆNDT/SLUKKET til stillingen lukket.
- Hæld ikke vand ud af elkedlen, før vandet i kedlen er holdt op med at koge.
- Pas på ikke at blive skoldet af det kogende vand.
- Hvis elkedlen slukker automatisk, før vandet koger, kan der være for meget kalk i elkedlen. Du skal i givet fald afkalke elkedlen.

### LED-LYSDIODER MED SKIFTENDE FARVER

LED på den termiske plade lyser blåt, når den tændes, ændringer lilla som vandet varmes op og bliver

rød, når vandet begynder at koge

### SPECIFIKATIONER

Nominel spænding/frekvens: 220-240 V/50 Hz
Nominel effekt: 2500-3000W
Nominel kapacitet: 1,7 L

#### RENGØRING OG VEDLIGEHOLDELSE

- Trækket stikket ud af stikkontakten for rengøringen.
- Nedsænk aldrig elkedlen, netledningen eller stikket i vand eller anden væske.
- Rengør elkedlen udvendigt med lettere fugtig klud, og tør efter indtil tør. Brug aldrig opløsningsmidler, pudsemidler, slibemidler eller rengøringsmidler på spraydåse, da de kan beskadige overfladen på elkedlen.
- Kontrollér, at elkedlen, foden og netledningen er helt tørre, før du tænder for elkedlen.

### SÅDAN FJERNES KALK

Kalk skal fjernes ofte for at holde elkedlen i god stand. Hvis elkedlen slukker, før vandet koger, skal den afkalkes.

Hæld1 liter koldt vand og ca. 75 ml eddike på elkedlen for at afkalke den.

Kog vandet, og lad det stå i elkedlen natten over

Kog vandet igen den næste dag

Tøm elkedlen, og fyld den op med rent vand. Kog vandet, og tøm elkedlen igen.

Du kan bruge almindelige afkalkningsmidler, der kan købes i forretninger. Følg omhyggeligt anvisningerne på emballagen.

### FEJLFINDING

Problem	Løsning
Elkedel slukker automatisk, før vandet koger	<ol style="list-style-type: none"><li>Kontrollér, om der er kalkaflejringer. Afkalk om nødvendigt elkedlen i henhold til anvisningerne.</li> <li>Kontrollér, at der er vand nok i elkedlen. Er der ikke det, aktiveres beskyttelsen mod tørkogning automatisk. For at nulstille elkedlen skal du hælde koldt vand på elkedlen. Efter ca. 2 minutter nulstiller den automatiske sikkerhedsanordning, og elkedlen kan bruges igen.</li></ol>
Elkedlen virker ikke	<ol style="list-style-type: none"><li>Kontrollér, at stikket på netledningen og stikkontakten fungerer korrekt.</li> <li>Hvis netledningen er beskadiget, skal den udskiftes med en original reservedel fra fabrikken, der fås hos et autoriseret servicecenter.</li> <li>Når elkedlen er ved at koge tør, slukker den automatiske beskyttelse mod tørkogning automatisk for strømmen. Nulstil som beskrevet ovenfor.</li></ol>
Der er en speciel lugt i elkedlen	<ol style="list-style-type: none"><li>Når elkedlen bruges for første gang, kan den sommetider lugte lidt. Kog, og hæld vandet ud et par gange, før du bruger elkedlen igen.</li> <li>Hvis problemet vedvarer, skal du fylde vand på op til maksimumsmærket, hælde to skefulde natron i vandet, koge vandet og hælde det ud efter kogning.</li></ol>
Der er snavset vand eller kalk i elkedlen	Kalkaflejringer er normale i områder med hårdt vand og forårsages af calciumcarbonat og magnesiumcarbonat. Afkalk elkedlen regelmæssigt.

### GARANTIUNDTAGELSER

Garantien bortfalder hvis:

- Produktet ikke er samlet, betjent eller vedligeholdt i overensstemmelse med producentens betjeningsvejledning, der fulgte med produktet.
- Produktet er anvendt til andet formål end det tilsigtede.
- Skaden eller funktionsfejlen skyldes én af følgende:
  - Forkert spænding
  - Ulykker (inkl. skade forårsaget af væske eller fugtighed)
  - Misbrug eller mishandling af produktet
  - Fejlagtig eller forkert samling
  - Elforsyningsproblemer, inkl. overspænding eller skade forårsaget af lyn
  - Insektangreb
  - Indgreb i eller ændring af produktet af andre personer end autoriseret servicepersonale
  - Anvendelse af stærkt ætsende materialer
  - Fremmedlegemer stukket ind i apparatet
  - Brug af tilbehør ikke på forhånd godkendt af Brabantia

Du skal læse og følge alle advarsler og sikkerhedsforanstaltninger i brugervejledningen. Specifikationerne kan ændres uden forudgående varsel som følge af løbende produktudvikling

### MILJØVENLIG BORTSKAFFELSE

**Oplysninger om bortskaffelse af brugt elektrisk og elektronisk udstyr**

 Dette mærke på et produkt og/eller medfølgende dokumenter angiver, at det skal bortskaffes som affald af elektrisk og elektronisk udstyr (WEEE).

Affaldsprodukter mærket som WEEE må ikke blandes med almindeligt husholdningsaffald men skal holdes adskilt med henblik på behandling, genvinding og genbrug af de anvendte materialer.

Aflévr alt WEEE-mærket affald til din lokale kommunale genbrugsstation for korrekt behandling, genvinding og genbrug. Aflevering er gratis.

Hvis alle forbrugere bortskaffer affald af brugt elektrisk og elektronisk udstyr korrekt, sparer de værdifulde ressourcer og forhindrer potentielle negative virkninger på menneskers helbred og miljøet af farlige materialer, som affaldet kan indeholde.

#### FI TÅRKEITÄ VAROTOIMENPITEITÄ

Lue tämä käyttöopas huolellisesti ennen vedenkeittimen käyttämistä.

- Lue läpi seuraavat varotoimenpiteet ennen virran kytkemistä vedenkeittimeen.
- Säilytä tämä käyttöopas myöhempää käyttöä varten. Säilytä myös ostokuitti ja säilytyslaatikko pakkausmateriaaleineen.
- VAROITUS: Ohjeiden noudattamatta jättäminen voi johtaa sähköiskuun, tulipaloon tai vakaviin henkilövahinkoihin.
- Varmista ennen vedenkeittimen kytkemistä verkkovirtaan, että jännite ja virransyöttö ovat laitteen arvokilvessä ilmoitettujen tietojen mukaiset.
- Aseta aina vedenkeitin vakaalle, tasaiselle ja lämmönkestävälle pinnalle ja varmista, että pinta on riittävän vahva kestäämään laitteen painon käytön aikana.
- Vedenkeitin on tarkoitettu AINOASTAAN KOTITALOUSKÄYTTÖÖN eikä sitä tule käyttää kaupallisiin tarkoituksiin. Vedenkeitintä tulee käyttää vain sille tarkoitettuun käyttötarkoitukseen eli veden keittämiseen.
- Älä käytä vedenkeitintä ulkona.
- Vedenkeitintä saa käyttää vain mukana toimitetun virta-alustan kanssa.
- Vedenkeitintä ei saa käyttää ulkoisella ajastimella tai erillisellä kauko-ohjausjärjestelmällä.
- Muita kuin valmistajan suosittelemia lisälaitteita ei saa käyttää, sillä ne voivat aiheuttaa henkilövahinkoja tai vaurioittaa laitetta.
- Pidä vedenkeitin aina lasten ulottumattomissa. Tarkka aikuisen valvonta on tarpeen, kun vedenkeitin on lasten käytössä tai sitä käytetään lasten läheisyydessä. Lapsia tulee valvoa, jotta he eivät leiki vedenkeittimellä.
- Vedenkeitintä ei ole tarkoitettu sellaisten henkilöiden (lapset mukaan lukien) käytettäväksi, joilla on alentuneet fyysiset, aistinvaraiset tai henkiset kyvyt, tai joilla ei ole kokemusta tai tietoa, ellei heidän turvallisuudestaan vastaava henkilö valvo ja ohjeista heitä laitteen käyttöön ja elleivät he ymmärrä siihen liittyviä vaaroja.
- Älä koskaan jätä vedenkeitintä valvomatta, kun se on

toiminnassa.

14. Älä siirrä tai nosta vedenkeitintä, kun se on toiminnassa tai kytkettynä verkkovirtaan.

15. VAROITUS: Vedenkeitintä tulee käyttää varovaisuutta noudattaen, sillä se kuumenee merkittävästi.

16. Älä käytä vedenkeitintä, jos pistoke tai virtajohto on vaurioitunut, keitin ei toimi oikein tai keitin on pudonnut.

17. Varmista säännöllisesti, ettei virtajohto ole vahingoittunut. Jos virtajohto on vahingoittunut millään tavalla, valmistajan tai valtuutetun huoltopalvelun on vaihdettava se sähköiskun vaaran välttämiseksi.

18. Älä anna virtajohdon roikkua terävän reunan yli tai joutua kosketuksiin kuumien pintojen kanssa.

19. Varmista, että vedenkeitin on kytketty pois päältä, ja irrota pistoke verkkovirrasta, ennen laitteen puhdistamista ja sen ollessa korjattavana.

20. VAROITUS: Älä koskaan upota vedenkeitintä, virtajohtoa, pistoketta tai mitään vedenkeittimen ei-irrotettavia osia veteen tai muuhun nesteeseen sähköiskun vaaran välttämiseksi.

21. Varmista, ettei vedenkeittimen pohja tai alusta pääse kastumaan, kun vedenkeittimeen kaadetaan vettä tai vedenkeitintä puhdistetaan. Pyyhi kaikki ylimääräinen vesi pois kuivalla liinalla ennen vedenkeittimen asettamista alustaan ja varmista, että alusta, keittimen pohja ja johto ovat täysin kuivia ennen virran kytkemistä sähköiskun tai oikosulun välttämiseksi.

22. Älä käytä vedenkeitintä, jos kätesi ovat kosteat tai märät.

23. Irrota laite verkkovirrasta ottamalla pistokkeesta napakasti kiinni ja vetämällä se irti pistorasiasta. ÄLÄ VEDÄ JOHDOSTA.

24. Älä täytä vedenkeitintä liian täyteen, sillä muutoin kiehuvaa vettä voi lentää laitteesta, mikä voi polttaa ihoa.

25. Vältä palovammat varmistamalla, että vedenkeittimen kansi on kunnolla kiinni ennen käyttöä.

26. Älä avaa vedenkeittimen kantta tai liikuta vedenkeitintä, kun se on käytössä.

27. Älä kytken vedenkeittimeen virtaa, jos siinä ei ole vettä, sillä se vaurioittaa vedenkeitintä.

28. Varmista, että vedenkeitin on kytketty pois päältä, ennen sen irrottamista alustasta.

29. Älä koskaan käytä laitetta kuumilla pinnoilla tai niiden lähellä.

30. Älä koskaan käytä laitetta lähellä kylpyammetta, suihkua tai allasta tai kosteassa ympäristössä.

31. Varmista, ettei vedenkeitin joudu koskaan kosketuksiin helposti syttyvien materiaalien, kuten verhojen, liinojen jne., kanssa ja etteivät virtajohto ja pistoke joudu kosketuksiin laitteen kuumien osien kanssa.

- Älä koskaan käytä vedenkeitintä, jos se on vahingoittunut millään tavalla.
- Älä KOSKAAN yritä korjata vedenkeitintä itse. Vain valtuutettu huoltopalvelu saa suorittaa korjauksia laitteeseen. Väärin tehdyt korjaukset voivat asettaa käyttäjän vaaraan.

### OMINAISUUDET

- Tässä vedenkeittimessä on ainutlaatuinen ECO MODE -toiminto. Täytä vedenkeitin 0,3 litran merkintään asti, käynnistä se ja nauti erittäin nopeasta ja virrankulutuksellisesti tehokkaasta keittämisestä. 3000 watin teho ja ainutlaatuinen pikakuumennustoiminto lämmittävät veden kiehumispisteeseen hyvin nopeasti, mikä auttaa pienentämään virrankulutusta
- Laadukas lämpötilanvalvonta takaa 100-prosenttisen kiehumisen.
  - Ruokateollisuustason muovirunko täyttää kansalliset terveysstandardit.
  - Kolme turvalaitetta takaavat tarkan lämpötilan valvonnan, turvallisemman käytön ja pidemmän käyttöiän.
  - Langaton kannurakenne ja 360 astetta pyörivä alusta helpottavat käyttöä.
  - Piilotettu lämmityselementti mahdollistaa hyvän termisen hyötysuhteen, pitkän käyttöiän ja helpon puhdistamisen.
  - Kiillotettu ruostumattomasta teräksestä valmistettu vedenkeitimen runko on tyylikäs ja kestävä.
  - Nopea veden lämmitys kiehuvaksi. Vesi kiehuu 5–8 minuutin kuluttua täyttämisestä.
  - Vesimittari mahdollistaa vedenkorkeuden jatkuvan seuraamisen.
  - Automaattinen merkkivalo näyttää, milloin vedenkeitin on käytössä ja milloin vesi kiehuu.
  - Tyylikäs ulkoasu ja ainutlaatuiset ominaisuudet nopeatempoiseen ja eleganttiin elämäntyyliin.

### VEDENKEITTIMEN KÄYTTÄMINEN

Lue tämä käyttöopas huolellisesti ennen tuotteen käyttämistä ja noudata kaikkia ohjeita. Ennen kuin käytät vedenkeitintä ensimmäistä kertaa, täytä vedenkeitin vesimittarin enimmäistasoon, keitä vesi ja kaada se sitten pois. Toista tämä kahdesti ennen vedenkeitimen käyttämistä.

- Varmista, että keitin on irrotettu verkkovirrasta.
- Avaa kansi ja täytä kylmällä vedellä.
- Älä koskaan täytä vedenkeitintä, kun se on virta-alustassa.
- Lisää vedenkeittimeen haluttu määrä puhdasta vettä. Varmista, että vedenkeitin, virta-alusta ja johto ovat kuivia, ja aseta vedenkeitin alustaan.
- Varmista, että keittimessä on vettä vähintään vesimittarin vähimmäistasoon ja enintään enimmäistasoon asti.
- Kun vedenkeitin on täytetty vedellä, aseta keitin tukevasti alustaan.
- Varmista, että kansi on kunnolla suljettu painamalla sitä lujasti kiinni.
- Kytke virta kytkimestä. Älä kytke keitintä päälle ennen kuin se on asetettu virta-alustaan.
- Kun vesi kiehuu, vedenkeitin kytkeytyy pois päältä automaattisesti.
- Vedenkeittimen voi kytkeä pois päältä milloin tahansa kääntämällä ON/OFF-kytkin OFF-asentoon.
- Älä kaada vettä vedenkeittimestä ennen kuin keittimessä oleva vesi on lakannut kiehumasta.
- Varo, ettei kiehuva vesi polta ihoasi.
- Mikäli vedenkeitin sammuu automaattisesti ennen veden kiehumista, vedenkeittimessä on liikaa kalkkia, ja kalkinpoisto tulee suorittaa.

### VÄRIÄ VAIHTAVAT LED-VALOT

LED lämpö levy palaa sinisenä, kun kytketään päälle, muuttuu violettiiin, kun vesi lämpenee ja muuttuu punaiseksi, kun vesi kiehuu

### TEKNISET TIEDOT

Nimellisjännite/taajuus:	220–240 V/50 Hz
Nimellisteho:	2500-3000W
Nimellistilavuus:	1,7 L

### PUHDISTUS JA HUOLTO

- Irrota pistoke verkkovirrasta ennen puhdistamista.
- Älä koskaan upota vedenkeitintä, virtajohtoa tai pistoketta veteen tai muuhun nesteeseen.
- Puhdista ulkopuoli pyyhkimällä hieman kostutetulla pehmeällä liinalla ja kuivaamalla välittömästi. Älä käytä luottimia, kiillotusaineita, hioivia aineita tai aerosolipuhdistusaineita, sillä ne voivat vahingoittaa vedenkeitimen pintaa
- Varmista, että vedenkeitin, virta-alusta ja johto ovat täysin kuivia, ennen kuin kytket vedenkeittimeen virran.

### KALKIN POISTAMINEN

Vedenkeitimen pitäminen hyvässä toimintakunnossa edellyttää säännöllistä kalkinpoistoa. Kalkinpoisto tulee tehdä, jos vedenkeitin sammuu ennen veden kiehumista. Aloita kalkinpoisto täyttämällä vedenkeitin litralla kylmää vettä ja noin 75 millilitralla etikkaa. Keitä vesi ja jätä anna sen olla keittimessä yön yli Keitä vesi uudelleen seuraavana päivänä Tyhjennä vedenkeitin ja täytä se puhtaalla vedellä. Keitä vesi ja tyhjennä vedenkeitin uudelleen. Tavallisia kalkinpoistaineita voi käyttää. Noudata pakkauksen ohjeita erittäin huolellisesti.

### VIANETSINTÄ

Ongelma	Ratkaisu
---------	----------

Vedenkeitin sammuu automaattisesti ennen kiehumista	<ol style="list-style-type: none"><li>Tarkista, onko laitteeseen kerääntynyt kalkkia. Jos niin on, suorita kalkinpoisto ohjeiden mukaisesti.</li> <li>Tarkista, onko vedenkeittimessä riittävästi vettä. Mikäli näin ei ole, kuivaksi keittämisen suojaus aktivoituu automaattisesti. Palauta vedenkeitin normaaliin toimintatilaan lisäämällä keittimeen kylmää vettä ja odota noin 2 minuuttia, minkä jälkeen automaattinen suojalaite kytkeytyy pois päältä.</li></ol>
Vedenkeitin ei toimi	<ol style="list-style-type: none"><li>Varmista, että pistoke ja pistorasia ovat hyvässä kunnossa.</li> <li>Jos virtajohto on vahingoittunut, valtuutetun huoltopalvelun tulee korvata se alkuperäisellä johdolla.</li> <li>Kun vedenkeitin yrittää keittää vettä kuivana, automaattinen suojalaite katkaisee virran. Palauta edellä mainittujen ohjeiden mukaisesti.</li></ol>
Vedenkeittimessä on erikoinen haju	<ol style="list-style-type: none"><li>Toisinaan vedenkeitin tuottaa hajua ensimmäisen käyttökerran yhteydessä. Keitä ja vaihda vesi muutamia kertoja ennen käytön jatkamista.</li> <li>Jos ongelma jatkuu, täytä vedellä enimmäistasoon asti, lisää veteen kaksi lusikallista ruokasoodaa, keitä ja kaada keudetty vesi loppuksi pois.</li></ol>
Vedenkeittimessä on liikaista vettä tai kalkkijäämiä	Kalkin muodostuminen on yleistä kovan veden alueilla, ja se aiheutuu kalsiumkarbonaateista ja magnesiumkarbonaateista. Suorita kalkinpoisto säännöllisesti.

#### TAKUUN ULKOPUOLISET VAHINGOT

Takuu ei ole voimassa seuraavissa tilanteissa:

- Tuotetta ei ole asennettu, käytetty tai huollettu valmistajan tuotteen mukana toimittamien käyttöohjeiden mukaisesti.
- Tuotetta on käytetty muuhun kuin sille tarkoitettuun käyttötarkoitukseen.
- Tuotteen vioittuminen tai toimintahäiriö johtuu jostakin seuraavista syistä:
  - väärä jännite
  - onnettomuudet (mukaan lukien nesteen tai kosteuden aiheuttamat vahingot)
  - tuotteen väärinkäyttö
  - virheellinen tai ohjeiden vastainen asennus
  - verkkojännitevat, kuten virtapiikit tai salaman aiheuttamat vahingot
  - hyönteisten pääsy tuotteeseen
  - tuotteen peukalointi tai siihen tehdyt muutokset, jos tekijänä ei ole valtuutettu huoltohenkilö
  - altistuminen poikkeuksellisen syövyttävälle aineille
  - vieraiden esineiden asettaminen yksikköön
  - käyttö muiden kuin Brabantian ennalta hyväksymien lisävarusteiden kanssa

Noudata kaikkia käyttöohjeessa mainittuja varoituksia ja varotoimenpiteitä.

Tekniset tiedot voivat muuttua ilman ennakkoilmoitusta jatkuvan tuotekehityksen seurauksena

### YMPÄRISTÖYSTÄVÄLLINEN HÄVITTÄMINEN

**Tietoa sähkö- ja elektroniikkalaittejetteen käsittelystä kuluttajille**



Tämä merkki tuotteessa ja/tai sen mukana toimitettavissa asiakirjoissa tarkoittaa, että hävitettävää tuotetta tulee käsitellä sähkö- ja elektroniikkalaiteromuna. Sähkö- ja elektroniikkalaiteromua ei saa hävittää tavallisen kotitalousjätteen mukana, vaan ne tulee hävittää erillään niissä käytettyjen materiaalien käsittelyä, talteenottoa ja kierrätystä varten. Varmista oikeanlainen käsittely, talteenotto ja kierrätys toimittamalla sähkö- ja elektroniikkalaiteromuksi merkityt jätteet paikalliselle kaatopaikalle, jossa ne vastaanotetaan maksutta. Hävittämällä sähkö- ja elektroniikkalaiteromun oikein kuluttajat säästävät arvokkaita luonnonvaroja ja estävät ympäristölle ja ihmisten terveydelle koituvat haitalliset vaikutukset, joita tuotteiden mahdollisesti sisältämät vaaralliset aineet voivat aiheuttaa.

#### NO

#### VIKTIG SIKKERHETSINFORMASJON

Les nøye igjennom denne bruksanvisningen før du bruker vannkokeren.

- Les nøye igjennom følgende sikkerhetsinformasjon før du slår PÅ vannkokeren.
- Oppbevar bruksanvisningen på et trygt sted for fremtidig bruk. Ta også vare på kvitteringen, esken og den innvendige emballasjen.

- ADVARSEL: Hvis de angitte instruksjonene ikke overholdes kan det føre til elektrisk støt, brann eller alvorlig personskade.
- Før du kobler vannkokeren til et strømuttak, må du kontrollere at spenningen og strømforsyningen er forenelig med spesifikasjonene som er angitt på apparatets merkeplate.
- Sett alltid vannkokeren på en stabil, flat og varmebestandig overflate, og pass på at overflaten tåler vannkokerens vekt under bruk.
- Vannkokeren er KUN beregnet til HJEMMEBRUK og må ikke brukes til kommersielle formål. Vannkokeren må kun brukes til det formålet den er beregnet på, som er å koke vann.
- Ikke bruk vannkokeren utendørs.
- Vannkokeren må kun brukes med varmeplaten som følger med.
- Ikke bruk vannkokeren med et eksternt tidsur eller en separat fjernkontroll.
- Tilbehør som ikke er anbefalt av produsenten må ikke brukes, da det kan føre til person- eller produktskade.
- Oppbevar vannkokeren utenfor barns rekkevidde. Hvis vannkokeren brukes av eller i nærheten av barn, må det gjøres under nøye oppsyn. Barn må være under oppsyn for å forsikre om at de ikke leker med vannkokeren.
- Vannkokeren er ikke beregnet for bruk av personer (inkludert barn) med reduserte fysiske, sensoriske eller mentale evner, eller som mangler erfaring eller kunnskap i å bruke den, med mindre de er under oppsyn eller har mottatt opplæring i trygg bruk av vannkokeren av en person som er ansvarlig for deres sikkerhet, og de forstår farene ved å bruke den.
- La aldri vannkokeren være uten tilsyn når den er i bruk.
- Ikke flytt eller løft vannkokeren når den er i bruk eller tilkoblet et strømuttak.
- ADVARSEL: Vær forsiktig når du bruker vannkokeren da den har svært høy temperatur under bruk.
- Ikke bruk vannkokeren hvis støpslet eller strømkabelen er skadet, hvis den ikke virker som den skal, eller den har falt i gulvet.
- Kontroller regelmessig at strømkabelen ikke er skadet. Hvis strømkabelen er skadet på noen som helst måte må den skiftes ut av produsenten eller et godkjent serviceverksted, slik at du unngår elektrisk støt.
- Ikke la strømkabelen henge over skarpe kanter eller komme i kontakt med varme overflater.
- Pass på at vannkokeren er slått AV og at støpslet er trukket ut av stikkontakten før den rengjøres eller repareres.
- ADVARSEL: For å forhindre fare for elektrisk støt må vannkokeren, strømkabelen, støpslet eller andre ikke-avtakbare deler på vannkokeren aldri senkes ned i vann

eller annen væske.

- Pass på at bunnen på vannkokeren eller varmeplaten ikke blir våte når du fyller vann i vannkokeren eller rengjør den. Før du setter vannkokeren på varmeplaten, tørk bort eventuelt vann med en tørr klut, og kontroller at varmeplaten, bunnen på vannkokeren og strømkabelen er helt tørre før du kobler vannkokeren til et strømuttak. Dette vil forhindre elektrisk støt eller strømbrudd.
- Ikke bruk vannkokeren med fuktige eller våte hender.
- For å koble apparatet fra strømtilførselen, ta godt tak i støpslet og trekk det ut av stikkontakten. IKKE TREKK I KABELEN.
- Ikke fyll vann over det maksimale vannivået i vannkokeren, da dette kan gjøre at kokende vann spruter ut og forårsaker brannsår.
- For å unngå brannsår, pass på at lokket er lukket helt igjen før du bruker vannkokeren.
- Ikke åpne lokket eller flytt vannkokeren under bruk.
- Ikke slå på vannkokeren hvis ikke det er vann i den, da dette vil skade vannkokeren.
- Husk å slå av bryteren på vannkokeren før du fjerner den fra varmeplaten.
- Bruk aldri vannkokeren på eller i nærheten av varme overflater.
- Bruk aldri vannkokeren i nærheten av et badekar, et dusjkabinett eller en vask, eller på våte eller fuktige steder.
- Pass på at vannkokeren aldri kommer i kontakt med brannfarlige materialer som gardiner, tøy o.l. Pass også på at strømkabelen og støpslet ikke kommer i kontakt med varme deler på vannkokeren.
- Bruk aldri vannkokeren dersom den er skadet på noen måte.
- Forsøk ALDRI å reparere vannkokeren selv. Alle reparasjoner må gjøres av et autorisert servicesenter. Uriktige reparasjoner kan utsette brukeren for fare.

#### FUNKSJONER

Denne vannkokeren har en unik ECO MODE (MILJØ)-funksjon. Fyll vannkokeren med vann til 0,3 L-merket, slå den på og la vannet kokes opp raskt og effektivt. Med en effekt på 3000 W og den unike hurtigkokingsfunksjonen, kan vannet kokes raskt opp med redusert strømforbruk.

- Temperaturkontroll av høy kvalitet garanterer 100 % koking av vann.
- Kropp i matsikker plast i samsvar med nasjonale helsestandarder.
- Tre sikkerhetsfunksjoner sørger for nøyaktig temperaturkontroll, trygg bruk og lenger levetid.
- Ledningsløs design med 360-graders roterende varmeplate for enkel bruk.
- Skjult varmeelement, høy termisk effektivitet, lang levetid og enkel rengjøring.
- Kropp i høyglanset rustfritt stål for funksjonalitet og tidløs eleganse.
- Hurtigkoking. Vannet koker i løpet av 5-8 minutter fra vannkokeren slås på.
- Vannindikatoren lar deg holde øye med vannivået til enhver tid.
- Automatisk indikatorlys viser når vannkokeren er i bruk og når vannet har kokt.
- Stilen design og unike funksjoner for et travelt og moderne hjem.

#### BRUKE VANNKOKEREN

Les nøye igjennom denne bruksanvisningen og følg alle instruksjonene i den før du bruker vannkokeren.

Før du bruker vannkokeren for første gang må du fylle den med vann opp til det maksimale vannivået, før du koker opp og heller ut det kokte vannet. Gjør dette to ganger før du bruker vannkokeren.

- Pass på at vannkokeren ikke er koblet til strøm.
- Åpne lokket og fyll vannkokeren med kaldt vann.
- Fyll aldri vann i vannkokeren når den står på varmeplaten.

- Fyll vannkokeren med ønsket mengde rent vann. Kontroller at vannkokeren, varmeplaten og strømkabelen er tørre før du setter vannkokeren på varmeplaten.
- Pass på at det er fylt vann opp til MIN-merket og ikke over MAX-merket.
- Når du har fylt vann i vannkokeren, sett den godt tilbake på varmeplaten.
- Pass på at lokket er lukket helt igjen ved å trykke det godt ned for å lukke det.
- Slå på bryteren. Ikke slå på bryteren før vannkokeren er plassert på varmeplaten.
- Vannkokeren vil slå seg AV automatisk når vannet har kokt.
- Du kan slå AV vannkokeren til enhver tid ved å løfte AV/PÅ-knappen opp til AV-stilling.
- Ikke hell ut vann av vannkokeren før det har sluttet å koke.
- Vær forsiktig så du ikke skålder deg på det kokende vannet.
- Hvis vannkokeren slås av automatisk før vannet er kokt, er det tegn på for mye kalkdannelse i vannkokeren. Du må da fjerne kalkbelegget i den.

### FARGEENDRENDE LED-LAMPER

LED-lampen på varmeplaten lyser blått når den slås på, endringer i lilla som vannet varmes opp og blir rød når vannet begynner å koke

### SPESTIFIKASJONER

Merkeeffekt/merkefrekvens:	220–240 V/50 Hz
Merkeytelse:	2500-3000W
Merkekapasitet:	1,7 L

### RENGJØRING OG VEDLIKEHOLD

- Trekk ut kabelen fra strømtakket før du rengjør vannkokeren.
- Senk aldri vannkokeren, strømkabelen eller støpset ned i vann eller annen væske.
- Rengjør overflaten med en myk og fuktig klut, før du tørker overflaten umiddelbart. Bruk aldri løsemidler, poleringsmidler, ripende midler eller rengjøringsmidler på sprayboks, da de vil skade overflaten på vannkokeren
- Kontroller at vannkokeren, varmeplaten og strømkabelen er tørre før du slår på vannkokeren.

### FJERNE KALKBELEGG FRA VANNKOKEREN

Kalkbelegg må fjernes regelmessig for å holde vannkokeren i god driftsmessig stand. Hvis vannkokeren slår seg av før vannet kokes opp, må det fjernes kalkbelegg i vannkokeren. For å fjerne kalkbelegg, fyll vannkokeren med 1 liter kaldt vann og tilsett ca. 75 ml eddik. Kok opp vannet og la det stå i vannkokeren over natten
Kok opp vannet på nytt neste dag
Hell ut vannet og fyll vannkokeren med nytt, rent vann. Kok opp vannet og hell det ut av vannkokeren på nytt.
Kalk kan også fjernes ved bruk av standard kalkfjerningsmiddel for vannkokere. Følg fremgangsmåten for kalkfjerningsmiddelet nøye.

### FEILSØKING

Problem	Løsning
Vannkokeren slår seg av automatisk før vannet har kokt opp	<ol style="list-style-type: none"><li>Kontroller om det er et kalkbelegg i vannkokeren. Hvis så, fjern kalkbelegget slik beskrevet.</li> <li>Kontroller at det er nok vann i vannkokeren. Hvis det ikke er det, vil sikkerhetsfunksjonen mot tørrkoking automatisk aktiveres. For å tilbakestille vannkokeren, fyll den med kaldt vann. Etter ca. 2 minutter vil den automatiske sikkerhetsfunksjonen deaktiveres og vannkokeren kan brukes på nytt.</li></ol>
Vannkokeren virker ikke	<ol style="list-style-type: none"><li>Kontroller at det ikke er noe feil med støpselet og/eller stikkkontakten.</li> <li>Hvis strømkabelen er skadet må den skiftes ut med en originaldel av et godkjent servicesenter.</li> <li>Hvis vannkokeren begynner å tørrkoke, vil den automatiske sikkerhetsfunksjonen slå av strømtilførselen. Tilbakestill vannkokeren slik beskrevet tidligere.</li></ol>
Det er en rar lukt i vannkokeren	<ol style="list-style-type: none"><li>Det kan i enkelte tilfeller komme en spesiell lukt fra vannkokeren når den brukes for første gang. Kok opp og tøm ut vann noen ganger før du bruker vannkokeren på nytt.</li> <li>Hvis problemet fortsetter, fyll vannkokeren med vann opp til MAX-merket, ha to teskjeer med natron i vannet, og kok opp og hell ut det kokte vannet.</li></ol>
Det er skittent vann eller kalkbelegg på innsiden av vannkokeren	Det er vanlig med kalkdannelse i områder med kalkholdig (hardt) vann. Kalkdannelsen er forårsaket av kalsiumkarbonat og magnesiumkarbonat. Fjern kalk i vannkokeren regelmessig.

### GARANTIUNNTAK



Garantien vil ikke være gyldig hvis:

- Produktet ikke er montert, brukt eller vedlikeholdt i samsvar med produsentens informasjonen som er angitt i bruksanvisningen som leveres med produktet.
- Produktet er brukt til andre formål enn den funksjonen den er beregnet på.
- Skaden eller funksjonsteilen er forårsaket av følgende:
  - Feil spenning
  - Ulykker (inkludert skade forårsaket av væske eller fuktighet)
  - Feilaktig bruk av produktet
  - Mangelfull eller feilaktig montering
  - Problemer med strømforsyningen, inkludert spenningssvingninger eller lynskade
  - Skadedetryngrep
  - Produktet er endret eller modifisert av en eller flere personer som ikke er autoriserte teknikere
  - Produktet er utsatt for unormalt korroderende materialer
  - Fremmedlegemer er dyttet inn i enheten
  - Produktet er brukt med utstyr som ikke er godkjent av Brabantia

Les igjennom og overhold alle advarsler og forholdsregler i brukerveiledningen. Fordi vi kontinuerlig utvikler våre produkter, kan spesifikasjoner endres uten forhåndsvarsel.

### MILJØVENNLIG AVHENDING

**Informasjon om avhending av elektriske og elektroniske forbruksvarer**

 Når dette merket er festet på produktet og/eller tilhørende dokumentasjon, indikerer det at produktet skal behandles som elektrisk og elektronisk avfall (WEEE) når det skal kastes. Et WEEE-merket produkt må ikke kastes sammen med vanlig husholdningsavfall. Det skal kastes på bestemte plasser slik at materialene i det kan behandles og gjenvinnes.  For riktig behandling og gjenvinning, ta med alt WEEE-merket avfall til din lokale avfalls plass hvor du kan levere det inn gratis. Hvis alle forbrukere kaster elektriske og elektroniske forbruksvarer på riktig måte, vil det spare verdifulle ressurser og forhindre potensielt negative innvirkninger på helse og miljø fra farlige materialer som vrakproduktene kan inneholde.

#### SK

#### DÔLEŽITÉ BEZPEČNOSTNÉ UPOZORNENIA

Pred použitím kanvice si dôkladne prečítajte tento návod.

- Pred zapnutím kanvice si dôkladne prečítajte nasledujúce bezpečnostné opatrenia.
- Uchovajte si tento návod na použitie na dostupnom mieste pre budúce použitie. Taktiež si uchovajte doklad o kúpe, originálnu škatuľu a vnútorný obal.
- VAROVANIE: Nedodržanie všetkých uvedených pokynov môže spôsobiť úraz elektrickým prúdom, požiar alebo vážne zranenie.
- Pred zapojením kanvice do siete elektrického napájania skontrolujte napätie a napájanie v súlade s požiadavkami uvedenými na výkonnostnom štítku spotrebiča.
- Kanvicu vždy umiestnite na stabilný, rovný, tepelne odolný povrch a uistite sa, že je povrch dosť pevný na to, aby uniesol váhu jednotky počas použitia.
- Kanvica je určená IBA NA DOMÁCE POUŽITIE a nemôže sa používať na komerčné účely. Táto kanvica sa môže používať iba na určený účel, čo je varenie vody.
- Nepoužívajte kanvicu v exteriéri.
- Kanvica sa môže používať len s dodávanou základňou.
- Táto kanvica sa nemôže používať s externým časovačom ani samostatným diaľkovým ovládacím systémom.
- Zakazuje sa použitie prídavných zariadení, ktoré výrobca výslovne neodporúča, pretože môžu spôsobiť zranenie alebo poškodenie prístroja.
- Kanvicu vždy udržiujte mimo dosahu detí. Ak sa kanvica používa v blízkosti detí alebo ak ju používajú deti, musia byť pod dohľadom dospelého. Deti musia byť pod dohľadom, aby ste sa uistili, že sa nehrajú s kanvicou.
- Kanvica nie je určená na použitie osobami (vrátane detí)

so zníženými fyzickými, zmyslovými alebo mentálnymi schopnosťami, alebo s nedostatkom skúseností a znalostí bez dohľadu, alebo ak im osoba zodpovedná za ich bezpečnosť nedala pokyny obsahujúce spôsob použitia prístroja a ak úplne neporozumeli príslušným rizikám.

- Ak sa kanvica používa, nikdy ju nenechávajte bez dozoru.
- Nehýbte ani nedvíhajte kanvicu, keď je v prevádzke alebo kým je pripojená do siete elektrického napájania.
- VAROVANIE: Počas používania kanvice sa musí dodržiavať opatrnosť, pretože sa zahrieva na veľmi vysoké teploty.
- Kanvicu neuvádzajte do prevádzky, ak došlo k poškodeniu zástrčky alebo sieťového kábla, kanvica nepracuje správne, alebo ak spadla.
- Pravidelne kontrolujte možné poškodenie sieťového kábla. Ak je sieťový kábel hocijakým spôsobom poškodený, výrobca alebo autorizované servisné stredisko ho musia nahradiť, aby sa predišlo rizikám vyplývajúcim z použitia elektrického prúdu.
- Nedovoľte, aby sieťový kábel visel cez ostré hrany alebo prišiel do kontaktu s horúcimi povrchmi.
- Pred čistením a počas opravy sa uistite, že je kanvica vypnutá a vyberte zástrčku zo siete elektrického napájania.
- VAROVANIE: Nikdy neponorte kanvicu, sieťový kábel, zástrčku ani žiadne neodstrániteľné časti tejto kanvice do vody, ani do žiadnej inej tekutiny, predídete tak riziku úrazu elektrickým prúdom.
- Počas plnenia kanvice vodou alebo jej čistenia sa uistite, že nezmáčate spodok kanvice alebo základňu. Pred položením kanvice na základňu zotrite akúkoľvek zvyšnú vodu pomocou suchej handričky a skontrolujte, či sa základňa, spodok kanvice a kábel pred opätovným zapojením úplne vysušili, vyhnete sa úrazu elektrickým prúdom alebo skratu.
- Kanvicu nepoužívajte, ak máte vlhké alebo mokré ruky.
- Ak chcete prístroj odpojiť, uchopte pevne zástrčku a vyberte ju zo siete elektrického napájania. NEŤAHAJTE ŠNÚRU.
- Nenapíňajte nad značku maximálnej hladiny vody, pretože to môže spôsobiť vystreknutie vriacej vody a nebezpečenstvo obarenia.
- Pred použitím sa uistite, že je veko kanvice správne zatvorené, vyhnete sa tak popáleninám.
- Počas prevádzky kanvice neotvárajte jej veko ani ňou nehýbte.
- Nezapínajte kanvicu, ak v nej nie je žiadna voda, pretože to spôsobí jej poškodenie.
- Pred vybratím kanvice zo základne sa uistite, že ste vypli prepínač.
- Prístroj nikdy nepoužívajte v blízkosti alebo na horúcich

povrchoch.

30. Tento prístroj nikdy nepoužívajte v blízkosti vane, sprchy alebo umývadla, ani v mokrom, alebo vlhkom prostredí.

31. Uistite sa, že kanvica nikdy nepríde do kontaktu s horľavými materiálmi, ako sú záclony, oblečenie atď. a že sieťový kábel a zástrčka neprídu do kontaktu s horúcimi časťami tejto jednotky.

32. Ak je kanvica akýmkoľvek spôsobom poškodená, nikdy ju nepoužívajte.

33. NIKDY sa nepokúšajte opraviť kanvicu sami. Všetky opravy musí vykonávať autorizované servisné stredisko. Nesprávnymi opravami sa používateľ môže dostať do nebezpečenstva.

### VLASTNOSTI

Táto kanvica obsahuje jedinečnú funkciu REŽIMU EKO. Naplňte kanvicu po značku hladiny 0,3 l, zapnite ju a použite mimoriadne rýchly, elektricky efektívny var.

Výkon 3000 W kombinovaný s jedinečnými vlastnosťami rýchleho vrenia dáva kanvici schopnosť veľmi rýchleho ohrevu, čím sa okamžite zlepšuje a znižuje vaša spotreba energie.

- Kvalitné ovládanie teploty zaisťuje 100 %-né vrenie.
- Hlavná časť z potravinárskeho plastu je v súlade s národnými zdravotnými štandardmi.
- Bezpečnostné zariadenia trojitej ochrany zaisťujú presné ovládanie teploty, bezpečnejšie použitie a dlhšiu životnosť.
- Bezdrôtový dizajn nádoby hlavnej časti s 360-stupňovou otočnou základňou zvyšuje jednoduchosť použitia.
- Dizajn so skrytým výhrevným článkom, vysoká tepelná účinnosť, dlhá životnosť a jednoduché čistenie.
- Hlavná časť kanvice z nehrdzavejúcej ocele s vysokým leskom zaisťuje stály vzhľad a trvanlivosť.
- Schopnosť rýchleho vrenia. Voda vrie počas 5 - 8 minút po naplnení.
- Indikátor vody umožňuje presné sledovanie hladiny vody.
- Automatické svetlo indikátora ukazuje, kedy sa kanvica používa a kedy zovrela voda.
- Elegantný vzhľad a unikátne vlastnosti pre elegantný životný štýl v rýchlom tempe.

### POUŽÍVANIE VAŠEJ KANVICE

Pred použitím tohto produktu si dôkladne prečítajte tento návod a dodržujte všetky pokyny. Pred prvým použitím naplňte kanvicu vodou až po značku označujúcu maximum, prevarte a odstráňte prevarenú vodu. Pred použitím kanvice dvakrát zopakujte tento postup.

- Uistite sa, že je kanvica odpojená.
- Otvorte veko a naplňte ju studenou vodou.
- Kanvicu nikdy neplňte, ak je umiestnená na základni.
- Naplňte kanvicu požadovaným množstvom čerstvej vody. Uistite sa, že sú kanvica, základňa a kábel suché a položte kanvicu na základňu.
- Uistite sa, že hladina vody po naplnení presahuje značku minimálnej hladiny vody a že nepresahuje značku maximálnej hladiny vody.
- Ak sa kanvica naplnila vodou, pevne ju umiestnite na základňu.
- Uistite sa, že je veko správne zatvorené. Veko zatvoríte jeho pevným stlačením smerom dole.
- Zapnite prepínač. Prepínač kanvice nezapínajte pred položením kanvice na základňu.
- Keď sa voda prevarila, kanvica sa automaticky vypne.
- Kanvica sa môže vypnúť kedykoľvek zdvihnutím prepínača ZAPNÚŤ/VYPNÚŤ nahor do polohy vypnúť.
- Z kanvice nevylievajte vodu skôr, ako voda vnútri kanvice neprestane vriec.
- Dávajte pozor, aby ste sa neobarili vriacou vodou.
- Ak sa kanvica automaticky vypne pred dosiahnutím varu, indikuje to, že v kanvici sa nachádza príliš veľa vodného kameňa a treba ho odstrániť.

### LED SVETLÁ MENIACE FARBU

LED na termálne doska svieti na modro pri zapnutí zmeny fialová pretože voda ohreje a zmení na červenú, keď začne voda vriacej

### TECHNICKÉ ÚDAJE

Menovité napätie/frekvencia:	220 ~ 240 V/50 Hz
Menovitý výkon:	2500-3000W
Menovitý objem:	1,7 L

### ČISTENIE A ÚDRŽBA

- Pred čistením vyberte sieťovú zástrčku zo siete elektrického napájania.
- Nikdy neponorte kanvicu, sieťový kábel ani zástrčku do vody, ani do žiadnej inej tekutiny.
- Vonkajšok vyčistíte mierne vlhkou handričkou a okamžite utrite dosucha. Nikdy nepoužívajte rozpúšťadlá, leštidlá, abrazíva ani sprejové čističe, pretože poškodia povrch kanvice
- Uistite sa, že kanvica, základňa a kábel sa pred zapnutím kanvice úplne vysušili.

### AKO ODSTRÁNIŤ VODNÝ KAMEŇ

V záujme zachovania dobrého prevádzkového stavu kanvice treba pravidelne odstraňovať vodný kameň. Ak sa kanvica vypne pred dosiahnutím varu, musí sa z nej odstrániť vodný kameň. Ak chcete odstrániť vodný kameň, naplňte kanvicu 1 litrom studenej vody a pridajte asi 75 ml octu.

Prevarťe vodu a nechajte ju v kanvici stáť cez noc

Na druhý deň znova prevarte vodu

Vyprázdnite kanvicu a naplňte ju čerstvou vodou. Prevarťe vodu a potom opäť vyprázdnite kanvicu.

Môžu sa použiť bežné komerčné prípravky na odstránenie vodného kameňa. Veľmi pozorne postupujte podľa pokynov na obale.

### RIEŠENIE PROBLÉMOV

Problém	Riešenie
Pred dosiahnutím varu sa kanvica automaticky vypne	<ol style="list-style-type: none"><li>Skontrolujte, či sa nevytvoril vodný kameň. Ak áno, odstráňte vodný kameň podľa pokynov.</li> <li>Skontrolujte, či je v kanvici dostatok vody. Ak nie je, automaticky sa aktivuje ochrana proti chodu nasucho. Ak chcete resetovať kanvicu, pridajte do nej studenú vodu a asi po 2 minútach sa automatické ochranné zariadenie resetuje a kanvica bude pracovať.</li></ol>
Kanvica nepracuje	<ol style="list-style-type: none"><li>Skontrolujte, či sú napájací kábel a zástrčka v dobrom prevádzkovom stave.</li> <li>Ak je poškodený sieťový kábel, musí sa nahradiť originálne vyrobenou časťou z autorizovaného servisného strediska.</li> <li>Ak začne chod kanvice nasucho, automatické ochranné zariadenie proti chodu nasucho vypne napájanie. Resetujte podľa postupu uvedeného vyššie.</li></ol>
Vnútri kanvice cítiť zvláštny zápach	<ol style="list-style-type: none"><li>Pri prvom použití kanvice sa niekedy môže vyskytnúť počiatočný zápach. Pred opakovaným použitím niekoľkokrát prevarte a odstráňte vodu.</li> <li>Ak problém pretrváva, naplňte vodou po značku maxima, do vody pridajte dve lyžice jedlej sódy, prevarte a po prevarení odstráňte vodu.</li></ol>
Vnútri kanvice je znečistená voda alebo vodný kameň	Tvorba vodného kameňa je bežná v oblastiach s tvrdou vodou a je spôsobená uhličitanom vápenatým a uhličitanom horečnatým. Z kanvice pravidelne odstraňujte vodný kameň.

### VYLÚČENIE ZO ZÁRUKY

Záruka nebude platiť v týchto prípadoch:

- Produkt sa neinštaloval, neprevádzkoval alebo neudržiaval v súlade s prevádzkovými pokynmi výrobcu poskytnutými s produktom.
- Produkt sa používal na iný účel ako na svoju vymedzenú funkciu.
- Niektoré z nasledujúcich spôsobilo poškodenie alebo poruchu:
  - nesprávne napätie
  - nehody (vrátane poškodenia tekutinou alebo vlhkosťou)
  - nesprávne použitie alebo zaobchádzanie s produktom
  - chybná alebo nesprávna inštalácia
  - problémy sieťového napájania, vrátane výkyvov napätia alebo poškodení bleskom
  - zamorenie hmyzom
  - manipulácia alebo modifikácia produktu inými osobami ako autorizovaným servisným personálom
  - vystavenie abnormálne korozívnym materiálom
  - vkladanie cudzích predmetov do jednotky
  - použitie s iným príslušenstvom ako vopred schváleným spoločnosťou Brabantia

Berte do úvahy a dbajte na všetky varovania a bezpečnostné opatrenia v návode na použitie. Vzhľadom na neustály vývoj produktu, špecifikácie môžu podliehať zmenám bez predchádzajúceho upozornenia

### LIKVIDÁCIA ŠETRNÁ K ŽIVOTNÉMU PROSTREDIU

**Informácie pre spotrebiteľov o likvidácii odpadov z elektrického a elektronického zariadenia**

 Toto označenie produktu a/alebo sprievodných dokumentov indikuje, že pri likvidácii sa musí považovať za odpad z elektrických a elektronických zariadení (OEEZ). Akékoľvek odpadové produkty označené OEEZ sa nesmú miešať s bežným komunálnym odpadom, ale musia sa oddeliť, a to kvôli spracovaniu, využitiu a recyklácii použitých materiálov.

Aby sa všetky produkty OEEZ správne spracovali, využili a recyklovali, vezmite ich na komunálnu skládku odpadu vášho miestneho úradu, kde ich môžete odovzdať bez poplatku. Ak všetci spotrebiteľia správne zlikvidujú odpad z elektrických a elektronických zariadení, budú šetriť cenné suroviny a predchádzať možným negatívnym vplyvom na ľudské zdravie a životné prostredie vyplývajúcich z nebezpečných materiálov, ktoré môže odpad obsahovať.

#### CZ

### DŮLEŽITÉ BEZPEČNOSTNÍ POKYNY

Před použitím konvice si pozorně přečtěte tuto příručku.

- Před ZAPNUTÍM konvice si prosím pozorně přečtěte následující bezpečnostní opatření.
- Návod k obsluze uschovejte na bezpečném místě pro budoucí nahlédnutí. Také si uschovejte účtenku, dárkovou krabičku a vnitřní obalové materiály.
- VAROVÁNÍ:** Nedodržení všech uvedených pokynů může vést k úrazu elektrickým proudem, požáru nebo k vážnému zranění osob.
- Před připojením konvice ke zdroji elektrické napájení zkontrolujte, zda napětí a proud zdroje napájení vyhovují údajům uvedeným na typovém štítku přístroje.
- Konvici vždy umístěte na stabilní, rovný a žáruvzdorný povrch a ujistěte se, že je povrch dostatečně odolný, aby unesl hmotnost přístroje během používání.
- Tato konvice je určena **POUZE PRO POUŽITÍ** V DOMÁCNOSTI a nesmí být použita pro komerční účely. Tato konvice smí být používána pouze pro zamýšlený účel, což je pouze vaření vody.
- Konvici nepoužívejte v exteriérech.
- Konvice smí být používána pouze s dodanou napájecí základnou.
- Tato konvice nesmí být používána s externím časovačem nebo samostatným systémem dálkového ovládání.
- Jsou zakázána přídatná zařízení, která nejsou konkrétně doporučena výrobcem, neboť by mohla způsobit zranění osob nebo poškození přístroje.
- Vždy uchovávejte konvici mimo dosah dětí. Pokud je konvice používána v blízkosti dětí, je nezbytný bezprostřední dohled. Děti musí být pod dohledem, aby si s konvicí nehrály.
- Konvice není určena k používání osobami (včetně dětí) s omezenými fyzickými, smyslovými nebo duševními schopnostmi, nebo bez patřičných zkušeností a znalostí, pokud jim nebyl poskytnut dohled nebo pokyny ohledně bezpečného používání přístroje osobou zodpovědnou za jejich bezpečnost a pokud si plně neuvědomují příslušná rizika.
- Během používání konvice ji nikdy nenechávejte bez dozoru.
- Pokud je konvice v provozu nebo je připojena k elektrickému napájení, nemanipulujte s ní a nezvedejte ji.
- VAROVÁNÍ:** Při používání konvice je nutné zachovávat opatrnost, neboť konvice dosahuje velmi vysokých teplot.
- Konvici neuvádějte do provozu, pokud došlo k poškození zástrčky nebo napájecí kabelu, pokud konvice nefunguje správně nebo spadla na zem.
- Napájecí kabel pravidelně kontrolujte, zda není poškozen. Pokud je napájecí kabel jakýmkoli způsobem poškozen, musí být vyměněn výrobcem nebo autorizovaným servisním střediskem, aby se předešlo

možnému elektrickému nebezpečí.

- Nenechávejte napájecí kabel viset přes ostré hrany nebo vystavit kontaktu s horkými povrchy.
- Před čištěním a během opravy se ujistěte, že je konvice VYPNUTÁ a odpojena od elektrického napájení.
- VAROVÁNÍ:** Konvici, napájecí kabel, zástrčku ani jiné pevné části konvice nikdy neponořujte do vody nebo do jiné tekutiny, aby nedošlo k úrazu elektrickým proudem.
- Při plnění vodou nebo při čištění konvice dbejte na to, aby nenavlhla spodní část konvice nebo její základna. Před umístěním konvice na základnu otřete zbytky vody suchým hadříkem. Před opětovným připojením k napájení zkontrolujte, zda jsou základna, spodní část konvice a napájecí kabel zcela suché. Předejdete tak úrazu elektrickým proudem nebo zkratu.

- Nepoužívejte konvici, máte-li vlhké nebo mokré ruce.
- Chcete-li přístroj odpojit, pevně uchopte zástrčku a vytáhněte ji ze zásuvky. NETAHEJTE ZA KABEL.

- Nepřekračujte označení maximální hladiny vody, vroucí voda by mohla vyšplíchnout a způsobit nebezpečí opaření.

- Vždy dbejte na to, aby bylo před použitím víko konvice řádně uzavřeno. Zabráníte tak opaření.

- Pokud je konvice v provozu, neotevírejte víko konvice ani s konvicí nemanipulujte.

- Nezapínejte konvici, pokud neobsahuje vodu, neboť by došlo k poškození konvice.

- Před zvednutím konvice ze základny vždy vypněte vypínač.

- Přístroj nikdy nepoužívejte v blízkosti horkých povrchů.
- Nikdy nepoužívejte tento přístroj v blízkosti vany, sprchy, dřezu nebo v mokrém či vlhkém prostředí.

- Dbejte na to, aby konvice nikdy nepřišla do styku s hořlavými materiály, jako jsou záclony a textilie, a aby napájecí kabel a zástrčka nepřišly do styku s horkými částmi přístroje.

- Konvici nikdy nepoužívejte, pokud je jakýmkoli způsobem poškozena.

- NIKDY** se nepokoušejte opravit konvici sami. Všechny opravy musí být prováděny autorizovaným servisním střediskem. Neodborné opravy mohou ohrozit uživatele.

### FUNKCE

Tato konvice je vybavena jedinečnou funkcí EKOLOGICKÝ REŽIM.

Naplňte konvici po označení 0,3 l, zapněte ji a vychutnejte si mimořádně rychlé a elektricky účinné přivedení k varu.

Příkon 3 000 wattů spolu s jedinečnou funkcí rychlého vaření umožňuje konvici velmi rychlé vaření.

Díky tomu okamžitě zlepšuje a snižuje vaše účty za elektřinu

- Kvalitní ovládání teploty zajišťuje 100% var.
- Tělo z plastu pro potravinářský průmysl vyhovuje národním zdravotním normám.
- Trojité bezpečnostní ochranné zařízení zajišťuje přesné ovládání teploty, bezpečnější používání a delší životnost.
- Bezdrátové provedení těla se základnou otočnou o 360 stupňů usnadňuje použití.
- Provedení se skrytým topným tělesem, vysoká tepelná účinnost, dlouhá životnost a snadné čištění.
- Tělo konvice z vysoce leštěné nerezové oceli zajišťuje dlouhotrvající krásu a trvanlivost.
- Možnost rychlého přivedení k varu. Voda se vaří během 5 až 8 minut od naplnění.

- Ukazatel vody umožňuje neustálé sledování hladiny vody.
- Automatická kontrolka signalizuje používání konvice a var vody.
- Elegantní vzhled a jedinečné funkce pro rychlý a elegantní životní styl.

### POUŽÍVÁNÍ KONVICE

Před použitím výrobku si pozorně přečtěte tuto příručku a dodržujte veškeré pokyny.

Před prvním použitím konvice naplňte konvici vodou až po označení maximální hladiny, vodu přiveďte k varu a vylijte ji. Před použitím konvice tento postup dvakrát zopakujte.

- Zkontrolujte, zda je konvice odpojena.
- Otevřete víko a naplňte studenou vodou.
- Konvici nikdy neplňte, když je na napájecí základně.
- Naplňte konvici požadovaným množstvím čerstvé vody. Ujistěte se, že jsou konvice, napájecí základna a kabel suché, a postavte konvici na základnu.
- Dbejte na to, aby byla hladina vody nad označením minimální hladiny, ale nepřekračovala označení maximální hladiny.
- Jakmile je konvice naplněna vodou, umístěte ji pevně na základnu.
- Důkladným zatlačením na víko směrem dolů se ujistěte, že je víko zavřené.
- Zapněte vypínač. Vypínač konvice nezapínejte před umístěním konvice na základnu.
- Když voda vře, konvice se automaticky VYPNE.
- Konvici lze kdykoliv VYPNOUT otočením spínače ZAPNUTO/VYPNUTO do polohy Vypnuto.
- Nevylévejte vodu z konvice, dokud var vody uvnitř konvice neustane.
- Dávejte pozor, abyste se neopařili vařící vodou.
- Pokud se konvice automaticky vypne před dosažením bodu varu, znamená to, že je v konvici příliš mnoho vodního kamene a že by mělo dojít k jeho odstranění.

### KONTROLKY LED MĚNÍCÍ BARVU

LED na termální deska svítí modře při zapnutí změny fialová protože voda ohřeje a změní na červenou, když začne voda vařit

### SPECIFIKACE

Jmenovité napětí/frekvence:	220-240 V při 50 Hz
Jmenovitý příkon:	2500-3000W
Jmenovitá kapacita:	1,7 L

### ČIŠTĚNÍ A ÚDRŽBA

- Před čištěním vytáhněte síťovou zástrčku ze zásuvky.
- Konvici, napájecí kabel ani zástrčku nikdy neponořujte do vody nebo do jiné tekutiny.
- Vnější povrch vyčistěte otřením mírně navlhčeným měkkým hadříkem a ihned otřete do sucha. Nikdy nepoužívejte rozpouštědla, leštidla, brusiva nebo aerosolové čisticí prostředky, protože by poškodily povrch konvice
- Před zapnutím konvice se ujistěte, že jsou konvice, napájecí základna a kabel zcela suché.

### ODSTRAŇOVÁNÍ VODNÍHO KAMENE

V zájmu udržení konvice v dobrém stavu je třeba často odstraňovat vodní kámen. Pokud se konvice vypne před dosažením bodu varu, je třeba odstranit vodní kámen.

Vodní kámen odstraníte tak, že konvici naplníte 1 l studené vody a přidáte přibližně 75 ml octa.

Přiveďte vodu k varu a nechte stát přes noc.

Druhý den vodu opět přiveďte k varu

Vyprázdněte konvici a naplňte ji čerstvou vodou. Přiveďte vodu k varu a konvici znovu vyprázdněte. Lze použít běžně prodávané prostředky pro odstraňování vodního kamene. Velmi důsledně postupujte podle pokynů na obalu.



## ŘEŠENÍ PROBLÉMŮ

Problém	Řešení
Konvice se před dosažením bodu varu automaticky vypíná	<ol style="list-style-type: none"><li>1. Zkontrolujte, zda nedochází k usazování vodního kamene. Pokud ano, odstraňte vodní kámen podle pokynů.</li><li>2. Zkontrolujte, zda je v konvici dostatek vody. Pokud není, bude automaticky aktivována ochrana proti vaření bez vody. Abyste konvici vynulovali, přidejte do ní studenou vodu. Po přibližně 2 minutách bude automatická ochrana vynulována a konvice bude fungovat.</li></ol>
Konvice nefunguje	<ol style="list-style-type: none"><li>1. Zkontrolujte, zda jsou zástrčka a zásuvka v dobrém stavu.</li><li>2. Pokud je napájecí kabel poškozen, musí být nahrazen originálním továrním dílem z autorizovaného servisního střediska.</li><li>3. Jakmile konvice začne vařit bez vody, automatická ochrana proti vaření bez vody vypne napájení přístroje. Proveďte vynulování podle výše uvedeného postupu.</li></ol>
Z vnitřku konvice vychází zvláštní zápach	<ol style="list-style-type: none"><li>1. Při prvním použití konvice se může občas vyskytnout počáteční zápach. Před dalším použitím několikrát přiveďte vodu k varu a vylijte ji.</li><li>2. Pokud problém přetrvává, naplňte konvici až po značku maxima, přidejte do vody dvě lžičce jedlé sody, přiveďte vodu k varu a následně vylijte.</li></ol>
Uvnitř konvice je špinavá voda nebo vodní kámen	Usazování vodního kamene je v oblastech s tvrdou vodou běžné. Je způsobeno uhličitánem vápenatým a uhličitánem hořečnatým. Z konvice pravidelně odstraňujte vodní kámen.

## VYLOUČENÍ ZE ZÁRUKY

Záruka nebude platná, jestliže:

1. Výrobek není nainstalován, provozován nebo udržován v souladu s provozními pokyny výrobce dodanými s výrobkem.
2. Výrobek byl použit k jakékoli jiné než zamýšlené funkci.
3. Poškození nebo závada výrobku je způsobena některou z následujících příčin:
  - Nesprávné napětí
  - Nehody (včetně škod způsobených tekutinami nebo vlhkostí)
  - Nesprávné použití nebo zneužití výrobku
  - Chybná nebo nesprávná instalace
  - Problémy s napájením ze sítě včetně napěťových špiček nebo poškození bleskem
  - Napadení hmyzem
  - Neoprávněný zásah do výrobku nebo úprava výrobku jinými osobami než oprávněným servisním personálem
  - Působení abnormálně korozivních materiálů
  - Vložení cizí předmětů do jednotky
  - Použití s příslušenstvím, které nebylo předem schváleno společností Brabantia

Respektujte všechna upozornění a bezpečnostní opatření, která jsou uvedena v návodu k obsluze. Z důvodu nepřetržitého vývoje výrobku mohou být technické údaje změněny bez předchozího upozornění

## LIKVIDACE ŠETRNÁ K ŽIVOTNÍMU PROSTŘEDÍ

Informace o likvidaci odpadu pro spotřebitele elektrických a elektronických přístrojů



Should you experience any technical difficulty in setting up or using your new product, please feel free to contact our dedicated customer service help desk.

For Customer from Czech Republic, Slovakia, Hungary, Poland please contact NEOX GROUP s.r.o.

### NEOX GROUP s.r.o.

Františka Diviše 767/68,

104 00 Prague

Czech Republic

email: [info@neoxgroup.cz](mailto:info@neoxgroup.cz)

Tel: +420 222 362 413

Website: [www.neoxgroup.cz](http://www.neoxgroup.cz)

For Customer from Finland, Norway, Sweden, Denmark, Germany, Austria, Switzerland, please contact Nedis B.V.

### Nedis B.V.

De Tweeling 28

5215 MC 's-Hertogenbosch

The Netherlands

Tel: +31 (0)735991055

Fax: +31 (0)735999699

Email: [info@nedis.nl](mailto:info@nedis.nl)

For Customer from Netherlands and Belgium please contact Elmarc B.V.

### Elmarc B.V.

Kolenbranderstraat 28

2984 AT Rldderkerk

Tel: (NL) 09003555333

(BE) 070355505

E-mail: [helpdesk@elmarc.nl](mailto:helpdesk@elmarc.nl)

For Customer from France please contact Imported and distributed by DELTA.

### Imported and distributed by DELTA

1 rue Foch, BP61071

67452 Mundolsheim

France

[www.delta-import.com](http://www.delta-import.com)

[sav@delta-import.com](mailto:sav@delta-import.com)

Wishing you many years of pure pleasure with your new Brabantia appliance.