



www.brabantia.com | follow us on/brabantialife

 **brabantia**



#### TECHNICAL DATA

Rated voltage: 220-240V ~ 50/60Hz  
Power: 1512-1800W

#### TECHNISCHE GEGEVENS

Nominale spanning: 220-240V~ 50/60HZ  
Voeding: 1512-1800W

#### INFORMATIONS TECHNIQUES

Voltage : 220-240V~50/60Hz  
Puissance nominale : 1512-1800W

#### ESPECIFICACIONES

Voltaje: 220-240V~50/60Hz  
Potencia nominal: 1512-1800W

#### SPECIFICHE

Voltaggio: 220-240V~50/60Hz  
Potenza nominale: 1512-1800W

#### TECHNISCHE DATEN

Spannung: 220-240V~50/60Hz  
Wattleistung: 1512-1800W

#### TEKNISKA DATA

Spänning: 220-240V ~ 50/60Hz  
Ström: 1512-1800W

#### TEKNISKE OPLYSNINGER

Nominal spænding: 220-240 V - 50/60 Hz  
Effekt: 1512-1800 W

#### TEKNISET TIEDOT

Nimellijännite: 220-240 V ~ 50/60 Hz  
Teho: 1512-1800 W

#### TEKNISK INFORMASJON

Merkespenning: 220-240 V ~ 50/60 Hz  
Effekt: 1512-1800W

#### TECHNICKÉ ÚDAJE

Menovitě napětí: 220 - 240 V ~ 50/60 Hz  
Výkon: 1512 - 1800 W

#### TECHNICKÉ ÚDAJE

Jmenovitě napětí: 220-240 V při 50/60 Hz  
Příkon: 1512-1800W

BBEK 1031NMB

Elmarc B.V.  
Kolenbranderstraat 28  
2984 AT Ridderkerk  
Tel: (NL) 09003555333  
(BE) 070355505  
E-mail: helpdesk@elmarc.nl

INSTRUCTION MANUAL  
4 SLICE TOASTER

HANDLEIDING  
4 BROODROOSTER

NOTICE D'UTILISATION  
GRILLE-PAIN 4 FENTES

MANUAL DE INSTRUCCIONES  
4 REBANADAS TOSTADOR

MANUALE D'USO  
4 TOSTAPANE FETTE

BEDIENUNGSANLEITUNG  
4 SCHEIBEN-TOASTER

ANVÄNDARHANDBOK  
BRÖDROST FÖR 4 SKIVOR

BETJENINGSVEJLEDNING  
BRØDRISTER TIL 4 SKIVER BRØD

KÄYTTÖOPAS  
KAHDEN VIIPALEEN LEIVÄNPAAHDIN

BRUKSANVISNING  
BRØDRISTER TIL 4 BRØDSKIVER

NÁVOD NA POUŽITIE  
DVOJŠTRBINOVÝ HRIANKOVAČ

NÁVOD K OBSLUZE  
TOPINKOVAČ NA 4 PLÁTKY PEČIVA

## KNOW YOUR 4 SLICE TOASTER

### DESCRIPTION

### BESCHRIJVING

### DESCRIPTION

### DESCRIPCIÓN

### DESCRIZIONE

### BESCHREIBUNG

### BESKRIVNING

### BESKRIVELSE

### KUVAUS

### BESKRIVELSE

### POPIS

### POPIS

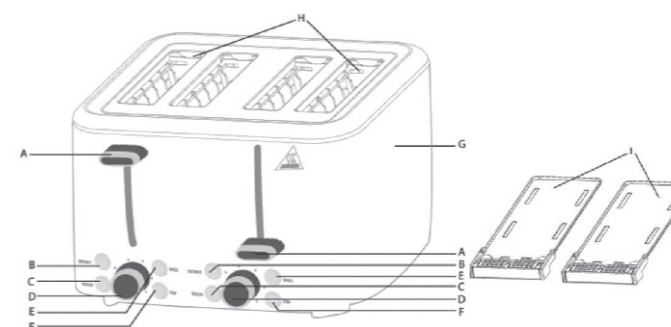

- A. Pop-up Lever
- B. Defrost Button
- C. Reheat Button
- D. 7 Setting Browning Control
- E. Bagel Button

- F. Stop Button
- G. Stainless Steel Housing
- H. Wide self-centering slots
- I. Bread crumb trays

- A. Pop-up hendel
- B. Ontdooiknop
- C. Verwarmknop
- D. 7 Instelling roostertijdregeling
- E. Bagelknop

- F. Stopknop
- G. Roestvrijstalen behuizing
- H. Brede zelfcenterende gleuven
- I. Broodkruimellades

- A. Levier d'éjection
- B. Bouton de décongélation
- C. Bouton de réchauffage
- D. 7 Réglages de la commande de brunissement
- E. Bouton Bagel

- F. Bouton d'Arrêt
- G. Boîtier en acier inoxydable
- H. Grandes fentes auto-centrantes
- I. Plateau ramasse-miettes

- A. Palanca automática
- B. Botón Descongelar
- C. Botón Recalentar
- D. Control para 7 configuraciones detestado
- E. Botón para panecillos

- F. Botón Detener
- G. Recipiente de acero inoxidable
- H. Ranuras anchas con centrado automático
- I. Bandeja para migas

- A. Leva
- B. Tasto scongelamento
- C. Tasto riscaldamento
- D. 7 impostazioni di controllo della doratura
- E. Tasto Bagel

- F. Tasto Stop
- G. Unità in acciaio inossidabile
- H. Fenditure di tostatura centrali e larghe
- I. Vassoio raccogli-briciole

- A. Aufspring-Hebel
- B. Entfroster-Taste
- C. Aufwärm-taste
- D. 7-Stelliger Bräunungsregler
- E. Bagel-Taste

- F. Stopp-Taste
- G. Edelstahlgehäuse
- H. Schlitz mit selbstzentrierender Breitenstellung
- I. Brotkrümelschubladen

- A. Spak för att skjuta upp brödskivorna
- B. Uppтинingsknapp
- C. Återuppvärmningsknappen
- D. Reglage för 7 olika rostningsgrader
- E. Bagelknapp

- F. Stoppknapp
- G. Hölje av rostfritt stål
- H. Bredda fack med automatisk centrerering
- I. Smultråg

- A. Løfte-/sænkehåndtag
- B. Knappen Optø
- C. Knappen Opvarm
- D. 7 risteniveauer
- E. Knappen Bagel

- F. Knappen Stop
- G. Kabinet af rustfrit stål
- H. Brede auto-centrerende riller
- I. Krummebakker

- A. Ponnahdusvipu
- B. Sulatuspainike
- C. Uudelleenlämmityspainike
- D. 7-kohtainen paahtoasteen säätö
- E. Bagelpainike

- F. Pysäytyspainike
- G. Ruostumaton teräskotelo
- H. Leveät itsekeskittyvät aukot
- I. Leivänmurulevyt

- A. Brødløfter
- B. «Defrost» (Tine)-knapp
- C. «Reheat» (Oppvarmings)-knapp
- D. Bruningskontroll med 7 innstillinger
- E. «Bagel»-knapp

- F. «Stop» (Stopp)-knapp
- G. Hoveddel i rustfritt stål
- H. Brede, selvsentrerende brødristeråpninger
- I. Smulebrett

- A. páka so zdvihačom
- B. tlačidlo rozmrazenia
- C. tlačidlo opätovného zohrievania
- D. regulátor stupňa opečenia so 7 nastaveniami
- E. tlačidlo žemie

- F. tlačidlo zastavenia
- G. kryt z nehrdzavejúcej ocele
- H. široké otvory, ktoré sa samy vycentrujú
- I. zásobníky na chlebové omrvinky

- A. Vyskakovací páčka
- B. Tlačítko Rozmrazení
- C. Tlačítko Opětovný ohřev
- D. Ovládání 7 nastavení zhnědnutí
- E. Tlačítko Bagel

- F. Tlačítko Stop
- G. Kryt z nerezavějící oceli
- H. Široké samostředící otvory
- I. Zásuvky na drobký pečiva

## EN

### IMPORTANT SAFEGUARDS

1. Please read through the following safety precautions carefully before switching ON the 4 Slice Toaster.
2. Keep this instruction manual in a safe place for future reference. Also keep the sales receipt and, if possible, the gift box with the inner packaging.
3. Failure to follow all the instructions listed may result in electric shock, fire or serious personal injury.
4. Before plugging the 4 Slice Toaster into the mains electrical supply, check that the voltage and power supply comply with the specifications indicated on the rating plate of the appliance.
5. This appliance can be used by children aged from 8 years and above and persons with reduced physical, sensory or mental capabilities, or lack of experience and knowledge if they have been given supervision or instruction concerning use of the appliance in a safe way and understand the hazards involved. Children shall not play with the appliance.
6. Cleaning and user maintenance shall not be made by children unless they are older than 8 and supervised. Keep the appliance and its cord out of reach of children less than 8 years.
7. Do not leave the 4 Slice Toaster unattended when in use.
8. Always place the 4 Slice Toaster on a stable, flat, heat-resistant surface. Also ensure that the surface can take the weight of the unit during use.
9. The 4 Slice Toaster is intended for DOMESTIC USE ONLY and for similar domestic applications such as staff kitchen areas in shops, offices and other working environments; by guests in hotels, motels and other

- residential type environments including guest houses and bed and breakfast-type establishments.
10. The 4 Slice Toaster should not be used for commercial purposes.
  11. Do not move or lift the 4 Slice Toaster while it is operating or while it is connected to an electrical socket.
  12. This appliance is not intended to be operated by means of an external timer or separate remote control system.
  13. The use of attachments, not specifically recommended by the manufacturer, must not be used as they may cause personal injury or damage to the appliance.
  14. Take care when using the 4 Slice Toaster as it reaches very high temperatures and the outside surfaces are likely to get hot during use. DO NOT touch the outside surfaces during use, particularly in the area of the toasting slots.
  15. Bread may burn; therefore the 4 Slice Toaster must not be used near or below curtains and other combustible materials.
  16. Do not place the cable or any other object over the toasting slots whilst the 4 Slice Toaster is in operation.
  17. Do not attempt to dislodge food while the 4 Slice Toaster is in operation.
  18. The pop-up toasting levers must be in the 'UP' position before connecting or disconnecting the plug from the electricity supply.
  19. Do not insert metal objects or other utensils into the 4 Slice Toaster, as these will cause an electric shock or cause a fire.
  20. Do not operate the 4 Slice Toaster if the plug or power cord has been damaged, is not working properly, has been dropped or has been exposed to water or other liquid.
  21. Regularly check the 4 Slice Toaster's power cord carefully for damage. If the power cord is damaged in any way, it must be replaced by the manufacturer or its service agent or a similarly qualified person in order to avoid an electrical hazard.
  22. Do not allow the power cord to hang over sharp table edges or come into contact with hot surfaces.
  23. Make sure that the 4 Slice Toaster is switched OFF and that the plug is removed from the mains electrical supply when it is not in use, before it is cleaned and while it is being repaired.
  24. To prevent the risk of electrical shock, do not immerse the power cord, plug, or any non-removable parts of this 4 Slice Toaster in water or any other liquid.
  25. The 4 Slice Toaster must not be submerged in water, as water contact with the electrical parts will cause a malfunction and result in an electric shock. Do not use the appliance with wet hands.
  26. Do not use the 4 Slice Toaster outdoors.
  27. To unplug the appliance, grasp the plug firmly and remove it from the mains electrical supply. DO NOT PULL ON THE CORD.

28. Never use the 4 Slice Toaster if it is damaged in any way.
29. All repairs should be done by a qualified electrician. Improper repairs may place the user at risk.
30. When handing this product over to a third party, ensure that this instruction manual is supplied with the appliance.
31. Regarding the details on how to remove bread crumbs, thanks to refer to the below paragraph of the manual.
32. Regarding the instructions for cleaning, thanks to refer to the below paragraph of the manual.

This instruction manual is also available on our website [www.brabantia.com](http://www.brabantia.com)

### USING THE 4 SLICE TOASTER

1. There are 2 browning control buttons and 2 pop-up levers to operate the toasting slots as separate toasters. Operate one or both toasting slots at the same time.
2. Make sure that the 2 crumb trays are always in place in the base of the toaster as they protect the surface it is standing on from the heat of the elements in the toasting slots.
3. Insert the plug into the mains electrical supply and switch ON at the socket.
4. Place the bread to be toasted in the wide self-centering slots.
5. Turn the browning control to the required setting. The browning control sets the time that the toaster will operate. '1' is for lightest toast and '7' is for the darkest toast.
6. Push the pop-up lever down until it clicks into position.
7. The bread will be lowered and centred as the lever moves down. The 'Stop' button will illuminate blue while the toaster is in use.
8. Once the selected toasting cycle is complete the pop-up lever will release automatically and the toast will lift up. The 'Stop' button light will go out.

#### NOTE:

- The toast will be hot, use caution when removing it from the toaster.
- The toaster surface will get hot during use, especially near the toasting slots, so always allow the appliance to cool down before touching it.
- The two crumb trays have a 'press-to-release' system. Press to release and slide out the crumb trays; empty and slide the crumb trays back into the toaster.
- Always disconnect the appliance from the mains electrical supply when not in use.

#### Toasting Bread From Frozen: Defrost button

- Frozen bread can be used to make toast with the 'Defrost' button (top button).
- Place the frozen bread in the toasting slot and select the desired browning setting as though toasting thawed bread.
- Push the pop-up lever down until it clicks into place and then press the 'Defrost' button. Both the 'Stop' and the 'Defrost' buttons will illuminate blue.
- When toasted, the pop-up lever will lift the toast automatically and the lights will go out.

#### Re-Heating Toast: Reheat button

- Reheat toast without additional toasting on this setting.
- Place toast into toasting slot.
- Push the pop-up lever down until it clicks into place and press the 'Reheat' button. It will illuminate blue along with the 'Stop' button.
- When the toast is reheated, the pop-up lever will lift the toast automatically and the lights will go out.

#### Stop button:

- This button is always illuminated blue when the toaster is in use.
- The toasting operation can be halted at any time by pressing the blue illuminated 'Stop' button.
- The pop-up lever will lift the toast automatically and the light will go out.

#### Bagel button:

- The 'Bagel' button is used for toasting bagels.
- Bagels should be cut through the middle before toasting. Only the cut side will be toasted when the 'Bagel' button is in operation.
- The 'Bagel' button indicator light and the 'Stop' light will go on when the 'Bagel' button is pressed.
- The pop-up lever will lift the bagel/s automatically once they are toasted and both the lights will go out.

#### IMPORTANT:

- Never use utensils to try to release trapped toast from the slots as it is highly dangerous to do so and it can damage the appliance.
- Turn OFF the mains electrical supply and unplug the appliance.
- Allow the toaster to cool down, turn it upside down and then gently shake to release trapped toast/bread particles.

### CLEANING AND MAINTENANCE

1. Always turn OFF the electricity supply at the socket and unplug the 4 Slice Toaster.
2. Never immerse the 4 Slice Toaster or power cord in water, or allow moisture to contact these parts.
3. To remove the crumbs simply 'press to release' the crumb trays from the slots at the bottom of the back of the 4 Slice Toaster and then slide them out.
4. Empty the crumbs into a suitable container.
5. Wash the crumb trays in warm soapy water. Rinse with clean water and dry thoroughly with a soft cloth.
6. Ensure that the raised sides of the crumb trays are facing upwards before sliding back into slots.
7. All other parts should be cleaned with a damp cloth and dried thoroughly using a soft cloth before re-use.
8. Children should only be allowed to clean the 4 Slice Toaster if they do so in the presence of a person responsible for their safety.
9. NOTE: DO NOT use abrasives or chemical cleaners on any part of this appliance.

### STORAGE

1. Never wrap the cord around the outside of the Toaster.
2. Wrap the cord neatly around the 'cord storage' provided on the underside of the toaster.
3. When not in use, remove the power plug from the mains electrical supply and store the toaster in a dry, safe place, out of reach of children.

### WARRANTY EXCLUSIONS

The warranty will not be valid if:

1. The product has not been installed, operated or maintained in accordance with the manufacturer's operating instructions provided with the product.
2. The product has been used for any purpose other than its intended function.
3. The damage or malfunction of the product is caused by any of the following:
  - Incorrect voltage
  - Accidents (including liquid or moisture damage)
  - Misuse or abuse of the product
  - Faulty or improper installation
  - Mains supply problems, including power spikes or lightning damage
  - Infestation by insects
  - Tampering or modification of the product by persons other than authorised service personnel
  - Exposure to abnormally corrosive materials
  - Insertion of foreign objects into the unit
  - Used with accessories not pre-approved by Brabantia

Please refer to and heed all warnings and precautions in the Instruction Manual.

Due to continuous product development, specifications may be subject to change without prior notification.

### ENVIRONMENT FRIENDLY DISPOSAL

 Correct Disposal of this product (Waste Electrical & Electronic Equipment) (Applicable in the European Union and other European countries with separate collection systems) The European Directive 2012/19/UE on Waste Facilities Electrical and Electronic (WEEE) This marking shown on the product or its literature, indicates that it should not be disposed with other household wastes at the end of its working life. To prevent possible harm to the environment or human health from uncontrolled waste disposal, please separate this from other types of wastes and recycle it responsibly to promote the sustainable reuse of material resources. Household users should contact either the retailer where they purchased this product or their local authority office, for details of where and how they can take this item for environmentally safe recycling.

### NL

#### BELANGRIJKE VEILIGHEIDSMATREGELEN

1. Lees de volgende veiligheidsmaatregelen goed door voordat u het broodrooster inschakelt.
2. Bewaar deze handleiding op een veilige plek voor toekomstige referentie. Bewaar ook de verkoopbon en indien mogelijk, de doos met binnenverpakking.
3. Als u onderstaande instructies niet opvolgt, kan dit leiden tot elektrische schokken, brand of ernstig persoonlijk letsel.
4. Voordat u het broodrooster aansluit op de stroomvoorziening, controleert u of de spanning en de stroomvoorziening overeenkomen met de specificaties weergegeven op het typeplaatje van het apparaat.
5. Dit apparaat kan worden gebruikt door kinderen vanaf 8 jaar en ouder en mensen met verminderde fysieke,

- zintuiglijke of mentale beperkingen, of mensen met gebrek aan ervaring en kennis, mits zij begeleiding of instructies krijgen met betrekking tot het gebruik van het apparaat zodat zij het apparaat veilig kunnen gebruiken en de eventuele risico's hiervan begrijpen. Kinderen mogen niet met het apparaat spelen.
6. Reinigings- en gebruikersonderhoud mag niet door kinderen worden gedaan tenzij ze ouder dan 8 zijn en hierin worden begeleid. Houd het apparaat en het snoer buiten bereik van kinderen jonger dan 8 jaar.
7. Laat het broodrooster niet onbeheerd tijdens gebruik.
8. Plaats het broodrooster altijd op een stabiel, vlak, hittebestendig oppervlak. Zorg er ook voor dat het oppervlak het gewicht van de eenheid kan houden tijdens gebruik.
9. Het broodrooster is ALLEEN bedoeld voor HUISHOUELIJK GEBRUIK en vergelijkbare huishoudelijke toepassingen zoals personeelskeukens in winkels, kantoren en andere werkomgevingen, en voor gasten van hotels, motels en andere residentiële omgevingen zoals pensions en bed and breakfasts.
10. Het broodrooster mag niet worden gebruikt voor commerciële doeleinden.
11. Verplaats het broodrooster niet tijdens gebruik of terwijl het is aangesloten op de stroomvoorziening.
12. Dit apparaat kan niet worden gebruikt via een externe timer of aparte afstandsbediening.
13. Het gebruik van hulpstukken die niet zijn aanbevolen door de fabrikant is niet toegestaan omdat dit persoonlijk letsel of schade aan het apparaat kan veroorzaken.
14. Wees voorzichtig tijdens het gebruik van het broodrooster omdat het apparaat zeer hoge temperaturen bereikt en het buitenoppervlak heet kan worden. Raak het buitenoppervlak NIET aan tijdens gebruik, vooral het gebied rondom de roostergleuven.
15. Brood kan verbranden, daarom mag het broodrooster niet worden gebruikt in de buurt van gordijnen en ander ontvlambare materialen.
16. Plaats de kabel of andere objecten niet over de roostergleuven als het broodrooster in gebruik is.
17. Haal geen voedsel uit het broodrooster als het apparaat in gebruik is.
18. De pop-up roosterhendels moeten in de 'OMHOOG'-positie staan voordat u de stekker in de stroomvoorziening kunt aan- of afsluiten.
19. Plaats geen metalen objecten of keukengerei in het broodrooster omdat dit elektrische schokken of brand kan veroorzaken.
20. Gebruik het broodrooster niet als het stroomsnoer is beschadigd, niet goed werkt, is gevallen of is blootgesteld aan water of andere vloeistoffen.
21. Controleer het stroomsnoer van het broodrooster regelmatig op beschadigingen. Als het snoer is beschadigd, moet dit worden vervangen door de



- fabrikant of een onderhoudsmonteur om elektrische risico's te voorkomen.
- Laat het snoer niet over scherpe randen komen of in contact komen met hete oppervlaktes.
  - Zorg ervoor dat het broodrooster is uitgeschakeld en dat de stekker uit de stroomtoevoer is verwijderd als het apparaat niet in gebruik is, voordat u het reinigt of als het wordt gerepareerd.
  - Dompel het snoer, de stekker of andere niet-verwijderbare onderdelen van het broodrooster niet in water of andere vloeistoffen, om risico op elektrische schokken te voorkomen.
  - Het broodrooster mag niet worden ondergedompeld in water, omdat contact met water defecten en elektrische schokken zal veroorzaken. Gebruik het apparaat niet met natte handen.
  - Gebruik het broodrooster niet buitenshuis.
  - Houd de stekker stevig vast en verwijder deze uit de stroomvoorziening als u het apparaat los wilt koppelen. **TREK NIET AAN HET SNOER.**
  - Gebruik het broodrooster nooit als het op wat voor manier dan ook beschadigd is.
  - Alle reparaties moeten worden uitgevoerd door een gekwalificeerd elektricien. Onjuiste reparaties kunnen de gebruiker in gevaar brengen.
  - Als u het product overdraagt aan een derde, zorg er dan voor dat de handleiding is meegeleverd met het apparaat.
  - Ga naar onderstaande paragraaf van de handleiding voor informatie over het verwijderen van de broodkrumels.
  - Ga naar onderstaande paragraaf van de handleiding voor instructies voor reiniging.

Deze handleiding is ook beschikbaar op onze website [www.brabantia.com](http://www.brabantia.com)

## HET 4 BROODROOSTER GEBRUIKEN

- Er zijn twee knoppen voor roostertijdregeling en 2 pop-up hendels om de roostergleuven te bedienen als afzonderlijke roosters. Gebruik een of beide roostergleuven tegelijkertijd.
- Zorg ervoor dat de 2 kruimellades altijd op hun plaats zijn in de basis van het broodrooster, omdat ze ook het oppervlak waar het apparaat op staat beschermen tegen de hitte van de elementen in de roostergleuven.
- Plaats de stekker in de stroomtoevoer en schakel het stopcontact in.
- Plaats het brood dat u wilt roosteren in de brede, zelfcenterende gleuven.
- Draai de roostertijdregeling naar de gewenste instelling. Met de roostertijdregeling kunt u instellen hoe lang het apparaat zal werken. '1' staat voor de lichtste roostertijd en '7' voor de donkerste roostertijd.
- Duw de pop-up hendel omlaag tot deze op zijn plaats vastklikt.
- Het brood zal omlaag gaan en centreren wanneer de hendel omlaag beweegt. De 'Stop'-knop wordt blauw verlicht wanneer het broodrooster in gebruik is.
- Zodra de geselecteerde roosteringscyclus voltooid is, zal de pop-up hendel automatisch omhoog komen en komt het brood omhoog. De lampje van de 'Stop'-knop gaat uit.

### OPMERKING:

- De toast is heet, wees voorzichtig wanneer u de toast uit het broodrooster haalt.
- Het oppervlak van het broodrooster wordt heet tijdens gebruik, vooral rondom de roostergleuven, laat het apparaat daarom altijd afkoelen voordat u het aanraakt.
- De twee kruimellades hebben een indrukstelsysteem. Druk op de kruimellade om deze te ontgrendelen en uit het broodrooster te schuiven, leeg de kruimellades en schuif deze terug in het broodrooster.
- Ontkoppel het apparaat altijd van de stroomtoevoer wanneer u het apparaat niet gebruikt.

### Bevroren brood roosteren: Ontdooiknop

- Bevroren brood kan worden geroosterd met behulp van de 'Ontdooi'-knop (bovenste knop).
- Plaats het bevroren brood in de roostergleuf en selecteer de gewenste roostertijdregeling net als bij het roosteren van ontdooid brood.
- Druk de push-up hendel omlaag tot deze op zijn plaats vastklikt en druk vervolgens op de 'Ontdooi'-knop. Zowel de 'Stop'- als de 'Ontdooi'-knoppen zullen blauw oplichten.
- Als het brood geroosterd is, komt het brood automatisch omhoog door de pop-up hendels en zullen de lichtjes uitgaan.

### Toast verwarmen: Verwarmknop

- Verwarm toast zonder extra roosteren met deze instelling.
- Plaats de toast in de roostergleuven.
- Druk de push-up hendel omlaag tot deze op zijn plaats vastklikt en druk op de 'Verwarm'-knop. Deze zal samen met de 'Stop'-knop blauw oplichten.
- Als het brood verwarmd is, komt het brood automatisch omhoog door de pop-up hendels en zullen de lichtjes uitgaan.

### Stopknop:

- Deze knop is altijd blauw opgelicht als het broodrooster in gebruik is.
- Het roosteren kan altijd worden gestopt door op de blauw verlichte 'Stop'-knop te drukken.
- De pop-up hendel zal het brood automatisch omhoog duwen en het lampje zal uitgaan.

### Bagelknop:

- De 'Bagel'-knop kan worden gebruikt om bagels te roosteren.
- Bagels moeten doormidden worden gesneden voor het roosteren. Alleen de gesneden kant zal worden geroosterd als de 'Bagel'-knop in werking is.
- Het indicatorlampje van de 'Bagel'-knop en het 'Stop'-lampje zullen aangaan zodra de 'Bagel'-knop is ingedrukt.
- De pop-up hendel zal de bagels automatisch omhoog duwen zodra ze geroosterd zijn en beide lampjes zullen uitgaan.

### BELANGRIJK:

- Gebruik nooit keukengerei om vastzittend brood uit de gleuven te halen omdat dit zeer gevaarlijk is en u het apparaat kunt beschadigen.
- Schakel de stroomtoevoer UIT en ontkoppel het apparaat.
- Laat het broodrooster afkoelen, draai het ondersteboven en schud het apparaat voorzichtig om vastzittende toast/broodresten te verwijderen.

## REINIGEN EN ONDERHOUD

- Schakel de stroomtoevoer altijd UIT en ontkoppel het broodrooster.
- Dompel het broodrooster of het stroomsnoer nooit in water en zorg ervoor dat deze onderdelen niet in aanraking komen met water.
- Als u de kruimels wilt verwijderen, drukt u simpelweg op de kruimellades onder de achterkant van het broodrooster, om deze los te maken uit de gleuven en schuif deze dan uit het apparaat.
- Leeg de kruimels in een geschikte prullenbak.
- Was de kruimellades in warm water met zeep. Spoel af met schoon water en droog grondig met een zachte doek.
- Zorg ervoor dat de omhoogstaande zijanten naar boven gericht zijn voordat u de lades terugschuift in de gleuven.
- Alle andere onderdelen moeten worden gereinigd met een vochtige doek en grondig worden afgedroogd met een zachte doek voordat u het apparaat opnieuw gebruikt.
- Kinderen mogen het broodrooster alleen reinigen in het bijzijn van een persoon die verantwoordelijk is voor hun veiligheid.
- OPMERKING: Gebruik GEEN schuurmiddel of chemische reinigingsmiddelen op de onderdelen van dit apparaat.

## BEWAREN

- Wikkel het snoer nooit om de buitenkant van het broodrooster.
- Wikkel het snoer netjes rond de snoeropbergmogelijkheid aan de onderkant van het broodrooster.
- Als het apparaat niet in gebruik is, verwijdert u de stekker uit de stroomtoevoer en bewaart u het broodrooster op een droge, veilige plek, buiten bereik van kinderen.

## GARANTIEVOORWAARDEN

De garantie vervalt als:

- Het product is niet geïnstalleerd, gebruikt of onderhouden volgens de gebruikersinstructies van de fabrikant die zijn meegeleverd bij het product.
- Het product is gebruikt voor andere doeleinden dan de bedoelde functie.
- De schade of het defect aan het product is veroorzaakt door het volgende:
  - Onjuiste spanning
  - Ongevalken (inclusief vloeibare of vochtshade)
  - Misbruik van het product
  - Onjuiste installatie
  - Problemen met de netvoeding, inclusief stroompieken of schade door bliksem
  - Besmetting door insecten
  - Sabotage of modificatie van het product door iemand die geen geautoriseerd personeel is
  - Blootstelling aan abnormaal bijtende materialen
  - Plaatsen van onbekende objecten in de eenheid
  - Gebruik met accessoires die niet vooraf zijn goedgekeurd door Brabantia

Gelieve alle waarschuwingen en voorzorgsmaatregelen in de handleiding te raadplegen en in acht te nemen.

Door voortdurende productontwikkelingen kunnen specificaties worden gewijzigd zonder voorafgaand bericht.

## MILIEUVRIENDELIJKE AFVALVERWERKING

 De juiste afvalverwerking van dit product (Afgedankte Elektrische & Elektronische Apparatuur) (Van toepassing in de Europese unie en andere Europese landen met speciale inzamelpunten) De Europese Richtlijn 2012/19/EU betreffende Afgedankte Elektrische en Elektronische Apparaten (AEEA). Deze markering weergegeven op het product en de bijbehorende literatuur geeft aan dat het niet mag worden weggegooid met ander huishoudelijk afval aan het einde van de levensduur. Om mogelijke schade aan het milieu en de menselijke gezondheid door ongecontroleerde afvalverwerking te voorkomen, gelieve dit apparaat van andere types afval te scheiden en verantwoord te recyclen om het duurzaam gebruik van grondstoffen te promoten. Huishoudelijke gebruikers kunnen ofwel contact opnemen met het verkooppunt waar ze het product hebben aangeschaft of met de gemeente voor informatie over het apparaat naartoe kan worden gebracht voor milieuvriendelijke recycling.

## FR

### CONSIGNES DE SECURITÉ

- Veillez lire attentivement les consignes de sécurité suivantes avant d'allumer le grille-pain 4 tranches.
- Conservez ce guide d'utilisation dans un lieu sûr dans le cas d'une utilisation future. Veuillez également conserver le ticket de caisse et, si possible, les emballages.
- Le non-respect de toutes les instructions indiquées peut entraîner une électrocution, un incendie ou de graves blessures corporelles.
- Avant de brancher le grille-pain 4 tranches au secteur, assurez-vous que la tension et l'alimentation correspondent aux caractéristiques indiquées sur la plaque signalétique de l'appareil
- Cet appareil peut être utilisé par des enfants à partir de 8 ans et plus et par des personnes ayant des capacités physiques, sensorielles ou mentales réduites ou un manque d'expérience et de connaissances à condition qu'elles aient reçu une supervision ou des instructions concernant l'utilisation de l'appareil en toute sécurité et qu'elles comprennent les dangers encourus. Les enfants ne doivent pas jouer avec l'appareil.
- Le nettoyage et l'entretien par l'utilisateur ne doivent pas être effectués par des enfants, sauf s'ils ont plus de 8 ans et qu'ils sont surveillés. Maintenir l'appareil et son cordon hors de portée des enfants de moins de 8 ans.
- Ne laissez pas le grille-pain 4 tranches sans surveillance lorsqu'il est en marche.
- Posez toujours le grille-pain 4 tranches sur une surface solide et stable, résistante à la chaleur. Assurez-vous également que cette surface peut supporter le poids de l'appareil pendant son utilisation.
- Le grille-pain 4 tranches est destiné uniquement à un USAGE DOMESTIQUE et aux applications domestiques semblables telles que les zones de cuisine pour le personnel dans les magasins, les bureaux et autres environnements de travail ; par les clients dans les hôtels, les motels et autres environnements de type résidentiel, notamment les petits hôtels et les établissements de type gîte touristique.
- Le grille-pain 4 tranches ne doit pas être utilisé à des fins commerciales.

- Ne déplacez pas ou ne soulevez pas le grille-pain 4 tranches pendant qu'il est en marche ou connecté à une prise électrique.
- Cet appareil ne doit pas être mis en marche au moyen d'une minuterie externe ou d'un système de commande à distance séparé.
- L'utilisation d'accessoires, non spécifiquement recommandés par le fabricant, est interdite afin de ne pas causer des blessures corporelles ou des dommages à l'appareil.
- Faites attention lorsque vous utilisez le grille-pain 4 tranches car il atteint des températures très élevées et les surfaces extérieures sont susceptibles de devenir chaudes pendant l'utilisation. NE touchez PAS les surfaces extérieures pendant l'utilisation, en particulier la zone des fentes de grillage.
- Le pain est susceptible de brûler ; par voie de conséquence le grille-pain 4 tranches ne doit pas être utilisé à proximité ou sous des rideaux et autres matières combustibles.
- Ne posez pas le câble ou tout autre objet au-dessus des fentes de grillage, pendant le fonctionnement du grille-pain 4 tranches.
- N'essayez pas de retirer les aliments pendant le fonctionnement du grille-pain 4 tranches.
- Les leviers de grillage pop-up doivent être en position « HAUT » avant de brancher ou de débrancher la prise de l'alimentation électrique.
- N'insérez pas les objets métalliques ou autres ustensiles dans le grille-pain 4 tranches, afin de ne pas provoquer un choc électrique ou un incendie.
- Ne faites pas fonctionner le grille-pain 4 tranches si la fiche ou le cordon d'alimentation sont endommagés, ne fonctionnent pas correctement, ont fait une chute ou ont séjourné dans l'eau ou tout autre liquide.
- Vérifiez régulièrement le cordon d'alimentation du grille-pain 4 tranches ne soit pas endommagé. Si tel est le cas, le cordon doit être remplacé par le fabricant ou son agent de service ou une personne qualifiée afin d'éviter tout risque d'électrocution.
- Ne laissez pas le cordon d'alimentation pendre sur les bords pointus d'une table ou entrer en contact avec des surfaces chaudes.
- Assurez-vous que le grille-pain 4 tranches est ÉTEINT et que la prise est retirée du secteur quand il n'est pas en cours d'utilisation, avant qu'il ne soit nettoyé et pendant sa réparation.
- Pour éviter tout risque de choc électrique, ne plongez pas le cordon d'alimentation, la prise ou les pièces non-amovibles du grille-pain 4 tranches dans l'eau ou tout autre liquide.
- Le grille-pain 4 tranches ne doit pas être plongé dans l'eau, car le contact de l'eau avec les pièces électriques peut causer un dysfonctionnement et provoquer un choc électrique. N'utilisez pas l'appareil avec les mains mouillées.



26. N'utilisez pas le grille-pain 4 tranches à l'extérieur.
27. Pour débrancher l'appareil, tenez fermement la fiche et retirez-la de la prise du secteur. **NE TIREZ PAS SUR LE CORDON.**
28. N'utilisez jamais le grille-pain 4 tranches s'il est endommagé de quelle que façon qui soit.
29. Toutes les réparations doivent être effectuées par un électricien qualifié. Les réparations inappropriées exposent l'utilisateur à des risques.
30. Au moment de passer cet appareil à un tiers, assurez-vous que ce guide d'utilisation est remis avec l'appareil.
31. En ce qui concerne les informations détaillées sur la manière de retirer les miettes de pain, référez-vous au paragraphe ci-après de la notice.
32. En ce qui concerne les instructions de nettoyage de l'appareil, référez-vous au paragraphe ci-après de la notice.

Cette notice d'utilisation est également disponible sur notre site [www.brabantia.com](http://www.brabantia.com)

## UTILISATION

1. Il y a 2 boutons de commande de brunissement et 2 leviers d'éjection pour exploiter les fentes de grillage comme deux grille-pain séparés. Utilisez une ou les deux fentes de grillage en même temps.
2. Assurez-vous que le plateau ramasse-miettes est toujours en place dans la base du grille-pain à 2 tranches puisqu'il il protège aussi la surface sur laquelle il est posé de la chaleur des éléments dans les fentes de grillage.
3. Brancher la prise au secteur et allumer l'interrupteur.
4. Placer le pain à griller dans la large fente de grillage.
5. Ajuster la commande de brunissement au réglage souhaité. La commande de brunissement règle le temps de grillage du grille-pain. '1' pour le toast le plus légèrement grillé et '7' pour le toast pour le toast le plus grillé.
6. Appuyer sur le levier d'éjection vers le bas jusqu'à ce qu'il se verrouille.
7. Le pain sera baissé et centré à mesure que le levier descend. Le bouton d'Arrêt s'allumera en bleu pendant l'utilisation du grille-pain.
8. Une fois le temps de grillage terminé, le levier d'éjection se relâchera automatiquement et le toast s'élèvera. Le bouton d'Arrêt s'éteindra.

### REMARQUE :

- Le toast sera chaud, soyez prudent lorsque vous le retirez du grille-pain.
- La surface de grille-pain deviendra chaude pendant l'utilisation, particulièrement près des fentes de grillage, alors laissez toujours l'appareil se refroidir avant de le toucher.
- Les deux plateaux ramasse-miettes disposent d'un système 'appuyer pour libérer'. Appuyer pour faire sortir et glisser les plateaux ramasse-miettes ; vider et glisser les plateaux ramasse-miettes dans le grille-pain.
- Débranchez toujours l'appareil de l'alimentation électrique lorsqu'il n'est pas utilisé.

### Griller du pain congelé : Bouton de décongélation

- Le pain congelé peut être utilisé pour préparer un toast avec le bouton de 'Décongélation' (le bouton en haut).
- Placer le pain congelé dans la fente de grillage et ajuster la commande de brunissement au réglage souhaité comme si le pain à griller était décongelé.
- Appuyer sur le levier d'éjection vers le bas jusqu'à ce qu'il se verrouille et appuyer ensuite sur le bouton de 'Décongélation'. Les deux boutons d'Arrêt et 'Décongélation' s'allumeront en bleu.
- Lorsque le toast est grillé, le levier d'éjection relâchera automatiquement le toast et les voyants s'éteindront.

### Réchauffer un Toast : Bouton de réchauffage

- Réchauffer un toast sans le faire griller grâce à ce réglage.
- Placer le toast dans la fente de grillage.
- Appuyer sur le levier d'éjection vers le bas jusqu'à ce qu'il se verrouille et appuyer sur le bouton de 'Réchauffage'. Il s'allumera en bleu avec le bouton d'Arrêt.
- Lorsque le toast est réchauffé, le levier d'éjection relâchera automatiquement le toast et les voyants s'éteindront.

### Bouton d'Arrêt :

- Ce bouton est toujours allumé en bleu lorsque le grille-pain est en cours d'utilisation.
- L'opération de grillage peut être interrompue à tout moment en appuyant sur le bouton d'Arrêt allumé en bleu.
- Le levier d'éjection relâchera automatiquement le toast et le voyant s'éteindra.

### Bouton Baguette :

- Le bouton 'Baguette' est utilisé pour griller de la baguette ou des bagels.
- Les morceaux doivent être coupés au milieu avant d'être grillés. Seulement le côté de coupe sera grillé lorsque le bouton 'Baguette' est en marche
- Le voyant du bouton 'Baguette' s'allume et le bouton STOP continue de s'allumer lorsque le bouton 'Baguette' est enfoncé.
- Le levier d'éjection relâchera automatiquement les morceaux de baguette une fois grillés et les deux voyants s'éteindront.

### IMPORTANT :

- Ne jamais utiliser d'ustensiles métalliques pour essayer de faire sortir un toast coincé dans les fentes car c'est très dangereux et cela peut endommager l'appareil.
- Éteindre l'alimentation électrique et débrancher l'appareil.
- Laisser refroidir le grille-pain, le retourner et ensuite le secouer doucement pour faire sortir les résidus de pain de l'appareil.

## NETTOYAGE ET ENTRETIEN

1. Toujours éteindre l'alimentation électrique et débrancher le grille-pain à 4 tranches.
2. Ne jamais immerger le grille-pain à 4 tranches ou le cordon d'alimentation dans l'eau, ne pas laisser l'humidité entrer en contact avec ces parties.
3. Pour enlever les miettes, appuyer simplement pour libérer le plateau ramasse-miettes de la fente au fond de l'arrière du grille-pain à 4 tranches et le faire glisser à l'extérieur.
4. Vider les miettes dans un récipient approprié.
5. Laver le plateau ramasse-miettes à l'eau chaude savonneuse. Rincer avec de l'eau propre et sécher minutieusement avec un chiffon doux.
6. S'assurer que les rebords du plateau ramasse-miettes soient dirigés vers le haut avants de les glisser dans les fentes.
7. Toutes les autres parties doivent être nettoyées avec un chiffon humide et séchées minutieusement avec un chiffon doux avant la réutilisation.
8. Les enfants sont autorisés à nettoyer le Grille-pain s'ils sont surveillés par une personne responsable de leur sécurité.
9. REMARQUE : Ne pas utiliser d'abrasifs ou de nettoyeurs chimiques sur aucune partie de cet appareil.

## RANGEMENT

1. Ne jamais enrouler le cordon autour de l'extérieur du grille-pain.
2. Enrouler soigneusement le cordon dans le bloc de 'Rangement du cordon' fourni sur le dessous du grille-pain.
3. Lorsqu'il n'est pas utilisé, débrancher la prise d'alimentation du secteur et ranger le grille-pain dans un endroit sec, sûr, hors de la portée des enfants.

## EXCLUSIONS DE GARANTIE

La garantie ne sera pas valable si :

1. Le produit n'a pas été installé, utilisé ou entretenu conformément aux instructions d'utilisation du fabricant fournies avec le produit.
2. Le produit a été utilisé pour n'importe quel autre but que sa fonction destinée.
3. Les dégâts ou la défaillance du produit sont causés par :
  - Une tension Incorrecte
  - Tout accident (y compris les dégâts dus aux liquides ou à l'humidité)
  - Une mauvaise utilisation ou abus du produit
  - Une mauvaise ou défectueuse installation
  - Des problèmes d'alimentation secteur, y compris les pics de puissance explose ou dommages occasionnés par la foudre
  - L'infestation par les insectes
  - Toute manipulation ou altération du produit par des personnes d'autres que le personnel de service autorisé
  - Une exposition à des matériaux anormalement corrosifs
  - Insertion d'objets étrangers dans l'unité
  - Toute utilisation avec des accessoires non approuvés par Brabantia

Veillez consulter et respecter tous les avertissements et mises en garde contenus dans le présent mode d'emploi.

En raison du développement permanent du produit, les spécifications peuvent être modifiées sans préavis.

## MISE AU REBUT CORRECTE DE L'APPAREIL

 (Équipement électrique et électronique)  
(Applicable dans l'Union européenne et dans les autres pays d'Europe qui ont adopté des systèmes de collecte séparés) La directive Européenne 2012/19/UE sur les Déchets des Équipements Électriques et Électroniques (DEEE), exige que les appareils ménagers usagés ne soient pas jetés dans le flux normal des déchets ménagers. Les appareils usagés doivent être collectés séparément afin d'optimiser le taux de récupération et le recyclage des matériaux qui les composent et réduire l'impact sur la santé humaine et l'environnement. Le symbole de la poubelle barrée est apposé sur tous les produits pour rappeler les obligations de la collecte séparée. Les consommateurs devront contacter les autorités locales ou leur revendeur concernant la démarche à suivre pour l'enlèvement de leur appareil.

Photo non contractuelle

Soucieux de la qualité de ses produits le constructeur se réserve le droit d'effectuer des modifications sans préavis

## ES

### CONSIGNAS DE SEGURIDAD

1. Lea detenidamente las precauciones de seguridad antes de activar la tostadora de 4 rebanadas.
2. Guarde este manual de instrucciones en un lugar seguro para posteriores consultas. Guarde igualmente el comprobante de compra y, si fuese posible, la caja con el embalaje interior.
3. No respetar todas las instrucciones podría causar descargas eléctricas, incendios o lesiones físicas graves.
4. Antes de enchufar la tostadora de 4 rebanadas al suministro eléctrico, compruebe que el voltaje y el suministro de alimentación cumplen con las especificaciones indicadas en la placa de características del aparato.
5. Este aparato pueden usarlo niños mayores de 8 años y personas con capacidades físicas, sensoriales o mentales reducidas o falta de experiencia y conocimientos si están supervisados o han recibido instrucciones en relación al uso seguro del aparato y comprenden los riesgos derivados. Los niños no deben jugar con el aparato.
6. Los niños sólo podrán limpiar y realizar el mantenimiento de usuario si son mayores de 8 años y están supervisados. Mantenga el aparato y el cable fuera del alcance de los niños menores de 8 años.
7. No deje la tostadora de 4 rebanadas desatendida durante el uso.
8. Coloque siempre la tostadora de 4 rebanadas sobre una superficie estable y resistente al calor. Asegúrese igualmente de que la superficie sea capaz de tolerar el peso de la unidad durante el uso.
9. La tostadora de 4 rebanadas ha sido diseñada **EXCLUSIVAMENTE PARA USO DOMÉSTICO** y aplicaciones domésticas similares, como por ejemplo en las cocinas del personal de tiendas, oficinas y otros entornos laborales, por los clientes de hoteles, moteles y otro tipo de entornos residenciales, incluyendo casas de hospedaje y establecimientos del tipo cama y desayuno.
10. No use la tostadora de 4 rebanadas con propósitos comerciales.
11. No mueva ni levante la tostadora de 4 rebanadas mientras esté en uso o mientras esté conectada a una toma eléctrica.
12. Este aparato no ha sido diseñado para ser utilizado mediante un temporizador externo ni mediante un sistema de control remoto independiente.
13. Está prohibido el uso de accesorios no específicamente recomendados por el fabricante, ya que pueden causar lesiones personales o dañar el aparato.
14. Preste atención al usar la tostadora de 4 rebanadas, ya que alcanzará altas temperaturas y las superficies

del exterior probablemente estarán calientes durante el uso. NO toque las superficies del exterior durante el uso, especialmente la zona de las ranuras de tueste.

15. El pan puede quemarse; por lo tanto, no use la tostadora de 4 rebanadas cerca ni debajo de cortinas y otros materiales combustibles.
16. No coloque el cable ni ningún otro objeto sobre las ranuras de tueste mientras la tostadora de 4 rebanadas esté activada.
17. No intente extraer alimentos con la tostadora de 4 rebanadas activada.
18. Las palancas de tueste deben encontrarse en la posición 'UP' antes de conectar o desconectar la toma del suministro eléctrico.
19. No introduzca objetos metálicos ni cualquier otro utensilio en la tostadora de 4 rebanadas, ya que causarán descargas eléctricas o un incendio.
20. No use la tostadora de 4 rebanadas si el enchufe o el cable de alimentación han sufrido daños, si no funciona correctamente, si se ha caído o si ha estado expuesta al agua o cualquier otro líquido.
21. Compruebe regularmente el cable de alimentación de la tostadora de 4 rebanadas detenidamente en busca de daños. Si el cable de alimentación está dañado de cualquier modo, debe ser sustituido por el fabricante, su agente de servicio o cualquier otra persona cualificada para evitar accidentes eléctricos.
22. No permita que el cable de alimentación cuelgue sobre bordes afilados de mesas ni que entre en contacto con superficies calientes.
23. Asegúrese de que la tostadora de 4 rebanadas esté desactivada y que el enchufe no esté conectado al suministro de corriente cuando no esté en uso, antes de la limpieza y durante su reparación.
24. Para evitar el riesgo de sufrir descargar eléctricas, no sumerja el cable de alimentación, el enchufe ni ninguna parte no extraíble de esta tostadora de 4 rebanadas en agua ni en cualquier otro líquido.
25. La tostadora de 4 rebanadas no debe ser sumergida en agua, ya que si el agua entra en contacto con las piezas eléctricas causará un funcionamiento incorrecto y descargas eléctricas. No use el aparato con las manos mojadas.
26. No use la tostadora de 4 rebanadas en exteriores.
27. Para desenchufar el aparato, tire firmemente del enchufe y desconéctelo del suministro de corriente. **NO TIRE DEL CABLE.**
28. Nunca use la tostadora de 4 rebanadas si ha sufrido daños de cualquier tipo.
29. Todas las reparaciones deben ser realizadas por un electricista cualificado. Una reparación incorrecta podría ser fuente de peligro para el usuario.
30. Si entrega este producto a un tercero, asegúrese de entregar el manual de instrucciones junto con el aparato.

- Por favor, consulte el siguiente párrafo del manual sobre cómo sacar las migas de pan.
- Por favor, consulte el siguiente párrafo del manual sobre las instrucciones de limpieza.

Este manual de instrucciones es disponible también en nuestro sitio [www.brabantia.com](http://www.brabantia.com)

## USO DEL TOSTADOR PARA 4 REBANADAS

- Hay 2 botones de control de tostado y 2 palancas automáticas para operar las ranuras de tostado como tostadoras individuales. Opere una o ambas ranuras de tostado al mismo tiempo.
- Asegúrese de que las 2 bandejas para migas estén siempre en su lugar en la base del Tostador, ya que protegen la superficie en la que se apoya del calor de los elementos en las ranuras de tostado.
- Inserte el enchufe en el suministro de energía eléctrica y ENCIENDA el conectar.
- Coloque el pan que desea tostar en las ranuras anchas con centrado automático.
- Gire el control de tostado hasta la configuración deseada. El control de tostado establece el tiempo que operará el tostador. '1' es para un tostado más claro y '7' es para un tostado más oscuro.
- Presione la palanca automática hacia abajo hasta que haga clic en su lugar.
- El pan bajará y se centrará a medida que la palanca se mueve hacia abajo. El botón 'Detener' se encenderá de color azul mientras el tostador esté en uso.
- Una vez que el ciclo de tostado seleccionado esté completo, la palanca automática se liberará inmediatamente y el pan tostado se elevará. La luz del botón 'Detener' se apagará.

### NOTA:

- El pan tostado estará caliente, tenga cuidado al retirarlo de la tostadora.
- La superficie del tostador se calentará durante el uso, especialmente cerca de las ranuras de tostado, así que siempre permita que el aparato se enfríe antes de tocarlo.
- Las dos bandejas para migas tienen un sistema de 'presionar para liberar'. Presione para liberar y deslice las bandejas para migas; vacíe y deslice las bandejas para migas de nuevo en el tostador.
- Siembre desconecte el aparato del suministro de energía cuando no esté en uso.

### Tostar el pan congelado: Botón para descongelar

- El pan congelado se puede utilizar para tostarlo con el botón 'Descongelar' (botón superior).
- Coloque el pan congelado en la ranura de tostado y seleccione la configuración de tostado que desea como si estuviera tostando pan descongelado.
- Empuje la palanca automática hacia abajo hasta que haga clic en su lugar y, luego, presione el botón 'Descongelar'. Tanto el botón 'Detener' como el botón 'Descongelar' encenderán una luz azul.
- Cuando esté tostado, la palanca automática elevará el pan tostado automáticamente y las luces se apagarán.

### Recalentar el pan tostado: Botón para recalentar

- Recaliente en esta configuración el pan tostado sin volver a tostar.
- Coloque el pan tostado en la ranura para tostar.
- Empuje la palanca automática hacia abajo hasta que haga clic en su lugar y presione el botón 'Recalentar'. Este se iluminará en color azul junto con el botón 'Detener'.
- Cuando se haya recalentado el pan tostado, la palanca automática elevará el pan tostado automáticamente y las luces se apagarán.

### Botón para detener:

- Este botón siempre se ilumina en azul cuando el tostador esté en uso.
- La operación de tostado se puede detener en cualquier momento al presionar el botón 'Detener' iluminado en azul.
- La palanca automática elevará el pan tostado automáticamente y la luz se apagará.

### Botón para panecillos:

- El botón para 'Panecillos' se utiliza para tostar panecillos.
- Los panecillos se deben cortar por la mitad antes de tostarlos. Solo se tostará el lado cortado cuando el botón 'Panecillos' esté funcionando.
- La luz indicadora del botón 'Panecillos' y la luz de 'Detener' se encenderán cuando presione el botón 'Panecillos'.
- La palanca automática elevará los panecillos automáticamente una vez estén tostados y ambas luces se apagarán.

### IMPORTANTE:

- Nunca utilice utensilios metálicos para tratar de extraer pan tostado atrapado en las ranuras, esto es altamente peligroso y puede dañar el aparato.
- Apague el suministro eléctrico principal y desconecte el aparato.
- Permita que el tostador se enfríe, dele la vuelta y, luego, agítelo suavemente para liberar el pan tostado atrapado/partículas de pan.

## LIMPIEZA Y MANTENIMIENTO

- Siempre apague el suministro eléctrico principal y desconecte el Tostador.
- Nunca sumerja el Tostador o el cable de energía en el agua, ni permita que la humedad haga contacto con estas piezas.
- Para retirar las migas de pan simplemente 'presione para liberar' la bandeja para migas de la ranura en la parte inferior de la parte posterior del Tostador y, luego, deslícela hacia afuera.
- Deseche las migas de pan en un recipiente adecuado.
- Lave la bandeja para migas con agua tibia jabonosa. Enjuague con agua limpia y seque bien con un paño suave.

- Asegúrese de que los lados de la bandeja para migas estén hacia afuera antes de deslizarla nuevamente hacia las ranuras.
- Todas las otras partes se deben limpiar con un paño húmedo y secarlas cuidadosamente con un paño suave antes de volver a usarlas.
- A los niños se les debe permitir limpiar el Tostador únicamente si lo hacen en presencia de una persona responsable de su seguridad.
- NOTA: NO utilice productos abrasivos o químicos para limpieza en cualquier parte de este aparato.

## ALMACENAMIENTO

- Nunca enrolle el cable alrededor de la parte exterior del tostador.
- Enrolle el cable cuidadosamente alrededor del 'almacenamiento para el cable' que se encuentra en la parte inferior de la Tostadora.
- Cuando no esté en uso, retire el cable de energía eléctrica del suministro de energía y guarde el Tostador en un lugar seco y seguro, fuera del alcance de los niños.

## EXCLUSIONES DE LA GARANTÍA

La garantía no será válida si:

- El producto no se instaló, operó y recibió mantenimiento de conformidad con las instrucciones de los fabricantes que se proporcionan con el producto.
- El producto se utilizó para cualquier otro propósito que no haya sido su función original.
- El daño o mal funcionamiento del producto es ocasionado por cualquiera de los siguientes:
  - Voltaje incorrecto
  - Accidentes (incluso daño por líquidos o humedad)
  - Mal uso o abuso del producto
  - Instalación defectuosa o inadecuada
  - Problemas de suministro de energía, incluso bajas en la energía eléctrica o daño por relámpagos
  - Infestación por insectos
  - Alteración o modificación del producto por personas ajenas al personal de servicio autorizado
  - Exposición a materiales anormalmente corrosivos
  - Inserción de objetos extraños a la unidad
  - Uso con accesorios no aprobados previamente por Brabantia

Consulte y prestar atención a todas las advertencias y precauciones en el Manual de Instrucciones.

Debido al continuo desarrollo del producto, las especificaciones pueden estar sujetas a cambios sin notificación previa.

## DESECHAR CORRECTAMENTE EL APARATO

 (Equipo eléctrico y electrónico)  
 (Aplicable en la Unión Europea y en los demás países de Europa que han adoptado sistemas de recogida por separado) La Directiva Europea 2012/19/UE sobre los Residuos de los Equipamientos Eléctricos y Electrónicos (DEEE), exige que los aparatos domésticos usados no se desechen en el flujo normal de los residuos domésticos. Los aparatos usados deben recogerse por separado con el fin de optimizar el porcentaje de recuperación y el reciclaje de los materiales que los componen y, reducir el impacto en la salud humana y el medio ambiente. El símbolo del cubo de basura rayado está colocado en todos los productos para recordar las obligaciones de la recogida por separado. Los consumidores deberán contactar con las autoridades locales o con su minorista para que les informen sobre la manera de desechar su aparato.

Foto no contractual  
 Sobre la calidad de sus productos, el fabricante se reserva el derecho de hacer modificaciones sin aviso previo.

## IT

### CONSIGLI PER LA SICUREZZA

- Leggi attentamente le seguenti misure di sicurezza prima di accendere il Tostapane per 4-fette.
- Conserva il presente manuale di istruzioni in un luogo sicuro per consultazioni future. Conserva anche lo scontrino e, se possibile, la confezione con gli imballaggi interni.
- Non seguire tutte le istruzioni riportate può portare a shock elettrico, incendio o seri danni alla persona.
- Prima di collegare il Tostapane per 4-fette alla presa di corrente, controlla che il voltaggio e la potenza siano le stesse di quelle indicate sulla placchetta dell'elettrodomestico.
- Questo apparecchio può essere utilizzato da bambini di età superiore agli 8 anni e persone con ridotte

- capacità mentali, fisiche o sensoriali o prive di esperienza e conoscenze in merito, in presenza di altre persone che ne sorvegliano l'operato o ricevano istruzioni sull'uso dell'apparecchio in modo sicuro e ne comprendano i pericoli. I bambini non devono giocare con l'apparecchio.
- Pulizia e manutenzione non deve essere effettuata da bambini a meno che non abbiano oltre 8 anni e sotto supervisione. Tenere l'apparecchio e il cavo fuori dalla portata dei bambini al di sotto degli 8 anni.
- Non lasciare il Tostapane per 4-fette incustodito mentre è in funzione.
- Appoggia sempre il Tostapane per 4-fette su una superficie stabile, piana e termoresistente. Assicurati che la superficie possa sopportare il peso dell'unità durante il funzionamento.
- Il Tostapane per 4-fette è progettato SOLO PER USO DOMESTICO e per utilizzi simili come nelle zone cucina di negozi, uffici e altri ambienti di lavoro; dagli ospiti in hotel, motel e altri ambienti residenziali inclusi alberghi e bed & breakfast.
- Il Tostapane per 4-fette non deve essere usato per fini commerciali.
- Non spostare o sollevare il Tostapane per 4-fette quando è in funzione o mentre è collegato alla presa di corrente.
- Questo elettrodomestico non è progettato per funzionare tramite timer o telecomando.
- Non utilizzare accessori non specificatamente consigliati dal produttore in quanto possono causare danni alle persone o all'elettrodomestico
- Presta attenzione quando utilizzi il Tostapane per 4-fette in quanto raggiunge temperature molto elevate e le superfici esterne diventano molto calde durante il funzionamento. NON TOCCARE le superfici esterne durante il funzionamento, soprattutto gli scomparti per le fette di pane.
- Il pane può bruciare, perciò non utilizzare il Tostapane per 4-fette vicino o sotto tende o altro materiale facilmente infiammabile.
- Non mettere il cavo o qualsiasi altro oggetto sopra gli scomparti per il pane mentre il Tostapane è in funzione.
- Non provare a rimuovere il cibo mentre il Tostapane è in funzione.
- Le leve devono essere sollevate prima di collegare o scollegare la spina dalla presa di corrente.
- Non inserire oggetti metallici o altri utensili nel Tostapane per 4-fette, in quanto potrebbe causare shock elettrico o incendio.
- Non utilizzare il Tostapane se la spina o il cavo di alimentazione sono danneggiati, se è danneggiato, se non funziona correttamente, se è caduto o se è venuto in contatto con acqua o altri liquidi.

- Verifica regolarmente se il cavo di alimentazione del Tostapane è danneggiato. Se è danneggiato, deve essere sostituito dal produttore o dal suo servizio clienti o da personale qualificato in modo da evitare rischi elettrici.
- Non far pendere il cavo di alimentazione dal bordo del tavolo e non farlo entrare in contatto con superfici calde.
- Assicurati che il Tostapane sia spento e che la spina sia stata rimossa dalla presa di corrente quando non è in funzione, prima di pulirlo e mentre viene riparato.
- Per evitare il rischio di shock elettrico, non immergere il cavo, la spina o qualsiasi parte non rimovibile del Tostapane in acqua o altro liquido.
- Il Tostapane non deve essere immerso in acqua, in quanto il contatto dell'acqua con le parti elettriche causerebbe un malfunzionamento e provocherebbe uno shock elettrico. Non utilizzare l'elettrodomestico con le mani bagnate.
- Non utilizzare il Tostapane in ambienti esterni.
- Per scollegare l'elettrodomestico, tieni fermamente la spina e togliila dalla presa di corrente. NON TIRARE IL CAVO DI ALIMENTAZIONE.
- Non utilizzare mai il Tostapane se è danneggiato.
- Tutte le riparazioni devono essere effettuate da un elettricista qualificato. Delle scorrette riparazioni possono essere un rischio per l'utente.
- Quando si affida questo prodotto a terzi, assicurarsi sempre che il manuale di istruzioni venga fornito insieme all'elettrodomestico.
- Per i dettagli su come rimuovere le briciole, fare riferimento al paragrafo seguente del manuale.
- Per le istruzioni relative alla pulizia, fare riferimento al paragrafo seguente del manuale.

Questa manuele di uzo è anche disponibile sul nostro sito [www.brabantia.com](http://www.brabantia.com)

## COME UTILIZZARE IL TOSTAPANE A 4 SCOMPARTI

- Ci sono 2 tasti di controllo della doratura e 2 leve per far funzionare le fenditure di tostatura come due tostapane separati. Si può usare una sola fenditura o entrambe in contemporanea.
- Assicurati che i 2 vassoi per le briciole siano sempre posizionati alla base del tostapane, in quanto proteggono la superficie su cui poggia dal calore proveniente dalle fenditure di tostatura.
- Inserisci la spina nella presa di corrente e accendi.
- Metti il pane da tostare nelle fenditure di tostatura.
- Imposta il controllo della doratura sull'impostazione desiderata. Il controllo della doratura imposta il tempo di funzionamento del tostapane. '1' è per una tostatura più leggera e '7' è per una tostatura più scura.
- Premi verso il basso la leva finché si blocca in posizione.
- Il pane viene abbassato e centrato quando la leva si abbassa. Il tasto Stop si illuminerà di blu quando il tostapane è in funzione.
- Al termine del tempo di funzionamento del tostapane, la leva si rialzerà automaticamente e il toast si solleverà. Il spia del tasto Stop si spegnerà.

### NOTA:

- Il toast sarà caldo, fai attenzione nel toglierlo dal tostapane.
- La superficie del tostapane si scalda durante l'uso, soprattutto vicino alle fenditure di tostatura, perciò lascia sempre raffreddare l'elettrodomestico prima di toccarlo.
- I due vassoi per le briciole sono dotati del sistema "premi per rilasciare". Premi per rilasciare e tira fuori i vassoi delle briciole; svuotali e inseriscili di nuovo nel tostapane.
- Scollega sempre l'elettrodomestico dalla presa di corrente quando non è in funzione.

#### Tostare il Pane Congelato: Tasto Scongelo

- Il pane congelato può essere usato per fare i toast grazie al tasto "Scongelo" (tasto in alto).
- Metti il pane congelato nella fenditura di tostatura e seleziona la doratura desiderata come se si stesse per tostare il pane congelato.
- Abbassa la leva finché non si fissa in posizione e poi premi il tasto "Scongelo". Sia il tasto "Stop" che il tasto "Scongelo" si illumineranno di blu.
- Quando il pane è tostato, la leva solleverà automaticamente il toast e le spie si spegneranno.

#### Riscaldare il Toast: Tasto Riscaldamento

- Con questa funzione riscaldi il toast senza tostarlo di nuovo.
- Metti il toast nella fenditura di tostatura.
- Abbassa la leva finché si fissa in posizione e premi il tasto "Riscaldamento" Il tasto Riscaldamento e il tasto Stop si illumineranno di blu.
- Quando il toast si è riscaldato, la leva solleverà automaticamente il toast e le spie si spegneranno.

#### Tasto Stop:

- Questo tasto è sempre illuminato di blu quando il tostapane è in funzione.
- La tostatura può essere interrotta in qualsiasi momento premendo il tasto blu Stop.
- La leva solleverà automaticamente il toast e la spia si spegnerà.

#### Tasto Bagel:

- Il tasto "Bagel" è utilizzato per tostare i bagel.
- I Bagel devono essere tagliati a metà prima di essere tostiti. Solo il lato tagliato verrà tostato quando è in funzione il tasto Bagel.
- La spia del tasto "Bagel" e la spia del tasto "Stop" si illumineranno quando viene premuto il tasto "Bagel".
- La leva solleverà automaticamente i bagel una volta che sono tostiti ed entrambe le spie si spegneranno.

#### IMPORTANTE:

- Non utilizzare mai utensili metallici per provare a tirar fuori i toast incastrati nelle fenditure, in quanto è altamente pericoloso e può causare danni all'elettrodomestico.
- Togli la corrente e scollega l'elettrodomestico dalla presa di corrente.
- Lascia raffreddare il tostapane, capovolgilo e scuotilo delicatamente per far uscire il toast incastrato o le briciole di pane.

## PULIZIA E MANUTENZIONE

1. Togli sempre la corrente alla presa e scollega il Tostapane dalla presa.
2. Non immergere mai il Tostapane o il cavo di alimentazione in acqua ed evita che l'umidità entri in contatto con queste parti.
3. Per rimuovere le briciole, premi semplicemente per rilasciare il vassoio dal suo scomparto sul fondo posteriore del Tostapane e poi fallo scivolare fuori.
4. Svuota il vassoio delle briciole in un contenitore adatto.
5. Lava il vassoio con acqua tiepida e sapone. Risciacqua con acqua pulita e asciuga bene con un panno morbido.
6. Assicurati che i bordi sollevati del vassoio siano rivolti verso l'alto prima di reinserirlo nello scomparto.
7. Tutte le altre parti devono essere pulite con un panno umido e asciugate bene con un panno morbido prima di riutilizzare l'elettrodomestico.
8. I bambini possono pulire il Tostapane solo in presenza di una persona responsabile della loro sicurezza.
9. NOTA: NON utilizzare prodotti abrasivi o chimici su qualsiasi parte di questo elettrodomestico.

## CONSERVAZIONE

1. Non avvolgere mai il cavo di alimentazione attorno al Tostapane.
2. Avvolgi ordinatamente il cavo attorno al porta-cavo sotto il Tostapane.
3. Quando non è in funzione, scollega la spina dalla presa di corrente e metti il Tostapane in un luogo asciutto, sicuro e lontano dalla portata dei bambini.

## LIMITAZIONI DELLA GARANZIA

La garanzia non sarà valida se:

1. Il prodotto non è stato installato, messo in funzione o mantenuto secondo le istruzioni date dal produttore insieme al prodotto.
2. Il prodotto è stato utilizzato per uno scopo diverso da quello per cui è stato progettato.
3. Il danno o il malfunzionamento del prodotto è stato causato da una delle seguenti situazioni:
  - Voltaggio scorretto
  - Incidenti (incluso danno da liquido o umidità)
  - Utilizzo scorretto o abuso del prodotto
  - Installazione scorretta o non appropriata
  - Problemi dovuti alla presa di corrente, inclusi spike di tensione e danni all'illuminazione
  - Infestazione di insetti
  - Alterazione o modifica del prodotto da persone diverse dal personale di servizio autorizzato.
  - Esposizione a materiali corrosivi in modo anormale
  - Inserimento di oggetti estranei nell'unità
  - Utilizzo con accessori non precedentemente approvati da Brabantia.

Far riferimento e seguire tutti gli avvertimenti e le precauzioni presenti nel Manuale di Istruzioni.

A causa del continuo sviluppo del prodotto, le specifiche possono essere soggette a modifiche senza preavviso.

## IL CORRETTO SMALTIMENTO DELL'UNITÀ



(Apparecchiature Elettriche ed Elettroniche)  
(Applicabile nell'Unione Europea e nel resto d'Europa che hanno adottato sistemi di raccolta differenziata paesi) La direttiva Europea 2012/19/UE sui rifiuti di apparecchiature elettriche ed elettroniche (RAEE), prevede che gli elettrodomestici non debbano essere smaltiti nel normale flusso dei rifiuti domestici. Gli apparecchi dismessi devono essere raccolti separatamente per ottimizzare il tasso di recupero e riciclaggio dei materiali che li compongono ed impedire potenziali danni per la salute umana e l'ambiente. Il simbolo del cestino barrato è riportato su tutti i prodotti per ricordare gli obblighi di raccolta separata. I consumatori devono contattare la propria autorità locale o il rivenditore per informazioni sulla corretta dismissione del loro prodotto.

Foto non vincolante

Al fine di assicurare sempre la qualità dei suoi prodotti, il produttore si riserva il diritto di apportare modifiche senza preavviso.

## DE

### SICHERHEITSHINWEISE

1. Bitte lesen Sie die folgenden Sicherheitshinweise vor dem Einschalten des 4-Scheiben-Toasters aufmerksam durch.
2. Bewahren Sie diese Bedienungsanleitung an einem sicheren Ort auf. Bewahren Sie außerdem den Kassenbeleg und wenn möglich den Geschenkkarton mit Innenverpackung auf.
3. Die Nichtbeachtung aller genannten Anweisungen kann elektrischen Schlag, Brand oder schweren Verletzungen zur Folge haben.
4. Bevor Sie den 4-Scheiben-Toaster an die Stromversorgung anschließen, überprüfen Sie, ob die Spannung und Stromstärke den auf dem Leistungsschild des Geräts angegebenen Spezifikationen entspricht.
5. Dieses Gerät ist geeignet für den Gebrauch durch Kinder ab 8 Jahren und Personen mit eingeschränkten körperlichen, sensorischen oder geistigen Fähigkeiten, oder ohne Erfahrung und Wissen, sofern sie beaufsichtigt oder über den sicheren Gebrauch des Geräts angeleitet werden und die damit einhergehenden Gefahren verstehen. Kinder sollten mit dem Gerät nicht spielen.
6. Reinigungsarbeiten und Benutzerwartungen dürfen nicht von Kindern durchgeführt werden, es sei denn sie sind älter als 8 Jahre und werden beaufsichtigt. Halten Sie das Gerät und dessen Kabel von Kindern unter 8 Jahren fern.
7. Lassen Sie den 4-Scheiben-Toaster während des Gebrauchs nie unbeaufsichtigt.
8. Stellen Sie den 4-Scheiben-Toaster immer auf eine stabile, ebene und hitzebeständige Oberfläche. Achten Sie beim Gebrauch außerdem darauf, dass die Oberfläche das Gewicht des Geräts tragen kann.
9. Der 4-Scheiben-Toaster ist NUR FÜR DEN HÄUSLICHEN GEBRAUCH und ähnliche Verwendungen wie in Personalküchen von Geschäften, Büros und anderen Arbeitsumgebungen sowie für Gäste in Hotels, Motels und anderen Wohnumgebungen einschließlich Gästehäuser und Unterbringungsbetriebe vom Bett- und Frühstück-Typ gedacht.

10. Der 4-Scheiben-Toaster sollte nicht für kommerzielle Zwecke benutzt werden.
11. 4-Scheiben-Toaster während des Gebrauchs und wenn an eine Steckdose angeschlossen nicht verschieben oder anheben.
12. Dieses Gerät ist nicht für den Betrieb mit einem externen Timer oder einer separaten Fernbedienung gedacht.
13. Verwenden Sie keine Zubehörteile, die nicht ausdrücklich vom Hersteller empfohlen werden, da dies Verletzungen an Personen oder Schäden am Gerät verursachen kann.
14. Beim Gebrauch des 4-Scheiben-Toasters ist Vorsicht geboten, da er sehr hohe Temperaturen erreicht und die äußeren Oberflächen sich während des Gebrauchs ebenfalls stark erhitzen. Während des Gebrauchs NICHT die äußeren Oberflächen berühren, insbesondere nicht im Bereich der Toaster-Schlitzte.
15. Brot ist brennbar; der 4-Scheiben-Toaster darf daher nicht in der Nähe von oder unter Vorhängen oder anderen brennbaren Materialien benutzt werden.
16. Achten Sie beim Betrieb des 4-Scheiben-Toasters darauf, dass sich kein Kabel oder anderes Objekt über den Toaster-Schlitzten befindet.
17. Versuchen Sie nicht, Lebensmittel aus dem 4-Scheiben-Toaster herauszunehmen, während dieser in Betrieb ist.
18. Achten Sie darauf, dass die Springhebel sich in der 'OBEN'-Position befinden, bevor Sie das Gerät an die Stromversorgung anschließen oder von dieser trennen.
19. Keine Metallobjekte oder anderen Objekte in den 4-Scheiben-Toaster einführen, da dies Stromschlag zur Folge haben oder ein Feuer verursachen kann.
20. 4-Scheiben-Toaster nicht in Betrieb nehmen, wenn der Stecker oder das Stromkabel beschädigt wurden oder das Gerät nicht ordnungsgemäß funktioniert, heruntergefallen oder mit Wasser oder anderen Flüssigkeiten in Kontakt geraten ist.
21. Überprüfen Sie das Stromkabel des 4-Scheiben-Toasters regelmäßig auf Schäden. Wenn das Netzkabel in irgendeiner Weise beschädigt ist, muss es durch den Hersteller oder seinen Kundendienst oder eine ähnlich qualifizierte Person ersetzt werden, um einen elektrischen Schlag zu vermeiden.
22. Lassen Sie das Netzkabel nicht über scharfe Tischkanten hängen oder in Kontakt mit heißen Oberflächen kommen.
23. Achten Sie bei Nicht-Gebrauch, vor der Reinigung und während Reparaturen darauf, dass der 4-Scheiben-Toaster ausgeschaltet und von der Stromversorgung getrennt ist.
24. Um das Risiko von Stromschlägen zu vermeiden, Kabel, Stecker und unbewegliche Teile dieses 4-Scheiben-

Toasters nicht in Wasser oder andere Flüssigkeiten eintauchen.

25. Der 4-Scheiben-Toaster darf nicht in Wasser eingetaucht werden, da der Kontakt von Wasser mit den elektrischen Teilen eine Fehlfunktion verursachen und zu Stromschlag führen kann. Verwenden Sie das Gerät nicht mit nassen Händen.
26. 4-Scheiben-Toaster nicht im Freien verwenden.
27. Um den Netzstecker herauszuziehen, fassen Sie den Stecker fest an und ziehen Sie ihn aus der Steckdose. ZIEHEN SIE NICHT AM KABEL.
28. 4-Scheiben-Toaster nie benutzen, wenn er auf irgendeine Weise beschädigt ist.
29. Alle Reparaturen müssen von einem qualifizierten Elektriker durchgeführt werden. Unsachgemäße Reparaturen können den Benutzer ernsthaft gefährden.
30. Wenn sie dieses Produkt an Dritte weitergeben, stellen Sie sicher, dass diese Betriebsanleitung mit dem Gerät weitergegeben wird.
31. Informieren Sie sich im nachstehenden Abschnitt der Bedienungsanleitung näher über die Entfernung von Brotkrümeln.
32. Informieren Sie sich im nachstehenden Abschnitt der Bedienungsanleitung näher über die Reinigung des Geräts.

Diese Bedienungsanleitung ist für unsere Website ebenfalls verfügbar [www.brabantia.com](http://www.brabantia.com)

## VERWENDEN DES 4 SCHEIBEN TOASTERS

1. Das Gerät verfügt über 2 Bräunungsregler und 2 Auf spring-Hebel, um die Toastschlitze als separate Toaster zu betreiben. Betreiben Sie einen oder beide Toastschlitze zugleich.
2. Stellen Sie sicher, dass die Krümelschubladen immer in der Basis des 2 Scheiben- Toasters eingeschoben sind, da diese auch die Oberfläche auf welcher der Toaster steht, vor der Hitze der Heizelemente in den Toastschlitzen schützen.
3. Stecken Sie den Stecker in eine Netzsteckdose und schalten Sie den Schalter auf EIN.
4. Führen Sie das Brot, das geröstet werden soll, in die Schlitzte mit selbstzentrierender Breitereinstellung ein.
5. Drehen Sie den Bräunungsregler auf die gewünschte Einstellung. Der Bräunungsregler stellt die Zeit ein, für die der Toaster arbeitet. '1' ist für den hellsten Toast und '7' ist für den dunkelsten Toast.
6. Drücken Sie den Auf spring-Hebel nach unten, bis er einrastet.
7. Das Brot wird abgesenkt und zentriert, wenn der Hebel nach unten bewegt wird. Die Taste "Stopp" leuchtet blau, wenn der Toaster in Betrieb ist.
8. Sobald der ausgewählte Toastvorgang abgeschlossen ist, wird der Auf spring-Hebel automatisch freigegeben und der Toast wird sich anheben. Das Licht der Taste 'Stopp' erlischt.

#### HINWEIS:

- Der Toast wird heiß sein, seien Sie also vorsichtig, wenn Sie ihn aus dem Toaster entfernen.
- Die Oberfläche des Toasters wird während des Gebrauchs sehr heiß, vor allem in der Nähe der Toastschlitze. Lassen Sie daher das Gerät immer vor dem Berühren abkühlen.
- Die beiden Brotkrümelschubladen haben ein "Drücken zur Freigabe"-System. Drücken Sie, um zu lösen und ziehen Sie die Brotkrümelschubladen heraus. Entleeren und schieben Sie die Brotkrümelschubladen wieder in den Toaster.
- Wenn das Gerät nicht verwendet wird, sollte es immer von der Netzstromversorgung getrennt werden.

#### Beim Toasten von gefrorenem Brot, wählen Sie die: Entfroster-Taste

- Gefrorenes Brot kann verwendet werden, um mit der Taste "Entfrosten" (obere Taste) Toast herzustellen.
- Führen Sie das tiefgefrorene Brot in den Toastschlitz ein und wählen Sie den gewünschten Bräunungsgrad, genau wie Sie aufgetautes Brot rösten.
- Schieben Sie den Auf spring-Hebel nach unten, bis er einrastet und drücken Sie dann die Taste "Entfrosten". Sowohl die Taste "Stopp" und die Taste "Entfrosten" leuchten blau.
- Wenn das Brot geröstet ist, wird der Auf spring-Hebel den Toast automatisch anheben und die Lichter erlöschen.

#### Toast Aufwärmen: Aufwärmaste

- Mit dieser Einstellung wärmen Sie Ihren Toast auf ohne zusätzliches Toasten.
- Führen Sie den Toast in den Toastschlitz ein.
- Schieben Sie den Auf spring-Hebel nach unten, bis er einrastet und drücken Sie dann die Taste "Aufwärmen". Die Taste wird zusammen mit der blauen Taste 'Stopp' aufleuchten.
- Wenn der Toast aufgewärmt ist, wird der Auf spring-Hebel den Toast automatisch anheben und die Lichter erlöschen.

#### Stopp-Taste

- Diese Taste leuchtet immer blau, wenn der Toaster in Betrieb ist.
- Der Toastvorgang kann jederzeit durch Drücken der blau beleuchteten Taste 'Stopp' angehalten werden.
- Der Auf spring-Hebel wird den Toast automatisch anheben und die Lichter erlöschen.

#### Bagel-Taste:

- Die Taste " Bagel" wird zum Toasten von Bagels verwendet.
- Bagels sollten vor dem Toasten in der Mitte durchgeschnitten werden. Wenn die Taste "Bagel" in Betrieb ist, wird nur die Schnittstelle geröstet
- Die Anzeige der Taste "Bagel" und der Taste "Stopp" leuchten auf, wenn die taste "Bagel" gedrückt wird.
- Der Aufspring-Hebel wird den Bagel automatisch anheben, wenn er geröstet ist und beide Lichter erlöschen.

#### WICHTIG:

- Verwenden Sie niemals Metallgegenstände, um zu versuchen klemmenden Toast aus den Schlitzten zu lösen, da dies sehr gefährlich ist und das Gerät beschädigen kann.
- Schalten Sie die Netzstromversorgung aus und ziehen Sie den Netzstecker.
- Lassen Sie den Toaster abkühlen, drehen Sie ihn um und schütteln ihn dann sanft, um klemmenden Toast/Brot-Partikel zu lösen

## REINIGUNG UND WARTUNG

1. Schalten Sie stets die Netzstromversorgung an der Steckdose AUS und ziehen Sie dann den Stecker des 4-Scheiben Toasters heraus.
2. Tauchen Sie den 4-Scheiben Toaster oder das Netzkabel niemals in Wasser oder lassen diese Teile in Kontakt mit Feuchtigkeit kommen.
3. Um die Krümel zu entfernen, drücken Sie die Brotkrümelschublade am unteren Rand der Rückseite des 2-Scheiben Toasters zur Freigabe und schieben sie aus ihrem Steckplatz.
4. Entleeren Sie die Krümel in einen geeigneten Behälter.
5. Waschen Sie die Brotkrümelschublade in warmem Seifenwasser. Mit klarem Wasser abspülen und gründlich mit einem weichen Tuch trocknen.
6. Stellen Sie sicher, dass die erhöhten Seiten der Brotkrümelschublade nach oben zeigen, bevor sie diese in den Steckplatz zurückschieben.
7. Alle anderen Teile sollten mit einem feuchten Tuch gereinigt und vor der Wiederverwendung gründlich mit einem weichen Tuch getrocknet werden.
8. Kindern sollten es nur erlaubt sein den 4-Scheiben Toaster zu reinigen, wenn sie dies in Gegenwart einer für ihre Sicherheit zuständigen Person tun.
9. HINWEIS: Verwenden Sie KEINE Scheuermittel oder chemische Reinigungsmittel an irgendeinem Teil dieses Geräts.

## LAGERUNG

1. Wickeln Sie das Netzkabel niemals um die Außenseite der Toasters.
2. Wickeln Sie das Kabel ordentlich um die dafür vorgesehene 'Kabel auf Wicklung' auf der Unterseite der Toasters.
3. Wenn der Toaster nicht in Gebrauch ist ziehen Sie den Netzstecker aus der Stromversorgung und lagern den Toaster an einem trockenen und sicheren Ort, außerhalb der Reichweite von Kindern.

## GARANTIE-AUSSCHLÜSSE

Die Garantie ist nicht gültig, wenn:

1. Das Produkt nicht in Übereinstimmung mit der, für das Produkt zur Verfügung gestellten Hersteller-Betriebsanleitung, installiert, betrieben oder gewartet wurde.
2. Das Produkt für andere, als die vorgesehene Funktionszwecke, verwendet wurde.
3. Die Beschädigung oder Fehlfunktion des Produktes durch eines der folgenden verursacht wurde:
  - Falsche Spannung
  - Unfälle (einschließlich Flüssigkeit oder Feuchtigkeitsschäden)
  - Fehlanwendung oder Mißbrauch des Produktes
  - Fehlerhafte oder unsachgemäße Installation
  - Hauptstromversorgungsprobleme, einschließlich Spannungsspitzen oder Blitzschaden
  - Befall durch Insekten
  - Beschädigung oder Veränderung des Produkts durch andere Personen als das autorisierte Service-Personal
  - Kontakt mit unnormalen, ätzenden Materialien
  - Einfügen von Fremdkörpern in das Gerät
  - Benutzung von Zubehör, das von Brabantia nicht im Voraus genehmigt wurde

Bitte lesen und beachten Sie alle Warnhinweise und Vorsichtsmaßnahmen in der Bedienungsanleitung.

Durch kontinuierliche Produktentwicklung, können sich Spezifikationen ohne vorherige Mitteilung ändern.

## KORREKTE ENTSORGUNG DES GERÄTS



(Electrical and Electronic Equipment)  
(Gültig in der Europäischen Union und dem Rest Europas, dass die Länder einem separaten Sammelsystem eingeführt haben) Die europäische Richtlinie 2012/19/EU über Elektro- und Elektronik-Altgeräte (WEEE), in Verbindung bleiben Das alte elektrische Haushaltsgeräte dürfen nicht über den normalen Hausmüll entsorgt werden. Altgeräte müssen separat gesammelt werden, um die Wiederverwertung und das Recycling der beinhaltenen Materialien zu optimieren und die Auswirkungen auf die menschliche Gesundheit und die Umwelt. Das Symbol der durchgestrichenen Mülltonne auf alle Produkte gekennzeichnet, die aus der getrennten Sammlung zu erinnern. Die Verbraucher sollten ihre Kontaktdaten lokalen Behörden oder Ihren Händler für Informationen über die korrekte Entsorgung ihrer Produkte.

## SV

### VIKTIG SÄKERHETSINFORMATION

1. Läs igenom följande säkerhetsanvisningar noggrant innan du sätter på den brödrosten.
2. Spara handboken på säker plats för eventuell framtida referens. Spara kvittot och även förpackningen med allt förpackningsmaterial om så är möjligt.
3. Om inte instruktionerna följs kan det leda till elektriska stötar, brand eller allvarliga personskador.
4. Innan du sätter i brödrostens kontakt i ett eluttag, måste du kontrollera att spänningen och eluttagets ström motsvarar märkningen på apparaten.
5. Apparaten kan användas av barn från 8 år och uppåt samt personer med nedsatt fysisk, sensorisk eller mental kapacitet eller av personer som inte känner till hur apparaten fungerar om dessa personer övervakas och får instruktioner om hur apparaten används på ett säkert sätt och är införstådda med de risker som kan uppstå i samband med användningen. Barn får inte leka med apparaten.
6. Rengöring och underhåll ska inte utföras av barn såvida de inte är över 8 år och övervakas. Håll apparaten och sladden oåtkomliga för barn under 8 år.
7. Lämna inte brödrosten utom uppsikt när den används.
8. Ställ alltid brödrosten på en stadig, plan och värmetålig yta. Försäkra dig också om att ytan tål apparatens vikt under användning.
9. Brödrosten är ENDAST avsedd för HUSHÅLLSBRUK och för liknande användningsområden som i personalkök i butiker, på kontor eller andra arbetsmiljöer eller av gäster på hotell, motell, pensionat eller liknande miljöer.
10. Brödrosten bör inte användas för kommersiellt bruk.
11. Brödrosten får inte lyftas eller flyttas medan den används eller medan den är ansluten till eluttag.
12. Apparaten är inte avsedd att kontrolleras genom en extern timer eller ett separat fjärrkontrollsystem.
13. Användning av tillbehör som inte specifikt rekommenderats av tillverkaren, får inte användas eftersom de kan orsaka personskador eller skador på själva vattenkokaren.
14. Var försiktig när du använder brödrosten eftersom den uppnår mycket höga temperaturer och brödrostens hölje kan bli mycket varmt under användning. TA INTE på höljet under användning, och framför allt inte kring brödfacken.

15. Eftersom bröd kan brännas får brödrosten inte användas i närheten av gardiner eller andra brännbara material.

16. Lägg inte sladden eller något annat föremål över brödfacken medan brödrosten används.

17. Försök inte lossa på brödet medan brödrosten används.

18. Brödrostens handtag måste vara i det övre läget innan du sätter i eller drar ut kontakten.

19. Stoppa inte in metallföremål eller andra redskap i brödrosten, eftersom det kan leda till elektriska stötar eller orsaka brand.

20. Använd inte brödrosten om kontakten eller sladden har skadats, inte fungerar ordentligt, har tappats i golvet eller utsatts för vatten eller annan vätska.

21. Kontrollera regelbundet att brödrostens strömsladd inte är skadad. Om sladden är skadad på något sätt måste den bytas ut av tillverkaren eller dess serviceagent eller annan behörig person för att undvika fara.

22. Låt aldrig sladden hänga över vassa bordskanter eller komma i kontakt med heta ytor.

23. Se till att brödrosten är avstängd och sladden utdragen när den inte används, innan rengöring och vid reparation.

24. Doppa aldrig ned sladden, kontakten eller någon av brödrostens fasta delar i vatten eller annan vätska, då detta kan orsaka elektriska stötar.

25. Brödrosten får inte doppas i vatten eftersom kontakt med de elektriska delarna kommer att leda till att brödrosten inte fungerar ordentligt och elektriska stötar. Ta inte på brödrosten med blöta händer.

26. Använd inte brödrosten utomhus.

27. Greppa själva kontakten när du ska dra ut sladden ur eluttaget. DRA ALDRIG UR KONTAKTEN GENOM ATT DRA I SJÄLVA SLADDEN.

28. Använd aldrig brödrosten om den är skadad på något sätt.

29. Alla reparationer måste utföras av en behörig tekniker. Reparationer som görs på felaktigt sätt kan utsätta användaren för risker.

30. Om mixern ges bort till en tredje part bör även denna användarhandbok medfölja apparaten.

31. När det gäller information om hur man avlägsnar brödsmulor, se paragrafen nedan.

32. När det gäller instruktioner för rengöring, se paragrafen nedan.

Användarhandboken finns även på vår webbplats

www.brabantia.com

## ANVÄNDA BRÖDROSTEN

1. Brödrosten har två knappar för val av rostningsgrad samt två separata handtag så att brödfacken kan användas som separata brödrostar. Använd ett eller bägge brödfacken på samma gång.
2. Se till att de två smultrågen alltid är på plats längst ned i brödrosten eftersom de också skyddar ytan den står på från värmen från elementen i brödfacken.
3. Sätt i kontakten i ett eluttag.
4. Lägg i bröd i brödrostens breda fack med automatisk centrerung.
5. Ställ in önskad rostningsgrad. Rostningsgraden avgör hur länge brödrosten kommer att vara igång. "1" är för lätt rostat och "7" för hårt rostat bröd.

6. Tryck ned brödhållarens handtag tills den hamnar i rätt läge med ett klick.
7. Brödet kommer att sänkas och centreras när spaken trycks nedåt. Stoppknappen kommer att lysa upp i blått medan brödrosten används.
8. När rostningen är klar kommer brödhållarens handtag att skjutas upp automatiskt och det rostade brödet åker upp. Stoppknappens ljus slocknar.

#### OBS!

- Det rostade brödet blir hett så var försiktig när du plockar ur det ur brödrosten.
- Brödrostens yta blir het under användning, särskilt i närheten av brödfacken, så låt alltid brödrosten svalna innan du tar på den.
- De två smultrågen har ett system som gör att de åker ut när man trycker på dem. Tryck på trågen för att ta ut dem, töm ur dem och skjut in dem igen i brödrosten när du är klar.
- Dra alltid ut kontakten ur eluttaget när brödrosten inte används.

#### Rosta djupfryst bröd: Upttiningsknapp

- Djupfryst bröd kan användas att rosta genom att använda uppttiningsknappen (knappen längst upp).
- Lägg i det djupfrysta brödet i brödfacket och välj önskad rostningsgrad som om du hade rostat upptinat bröd.
- Tryck ned brödhållarens handtag tills det hamnar i rätt läge med ett klick och tryck sedan på uppttiningsknappen. Både stoppknappen och uppttiningsknappen kommer att lysa upp i blått.
- När rostningen är klar kommer handtaget att skjuta upp brödet automatiskt och indikatorn släcks.

#### Värma upp rostat bröd: Återuppvärmningsknappen

- Värm upp rostat bröd utan att rosta det ytterligare med hjälp av denna inställning.
- Lägg det rostade brödet i brödfacket.
- Tryck ned brödhållarens handtag tills det hamnar i rätt läge med ett klick och tryck sedan på återuppvärmningsknappen. Knappen kommer att lysa upp i blått tillsammans med stoppknappen.
- När återuppvärmningen av det rostade brödet är klar kommer handtaget att skjuta upp brödet automatiskt och indikatorn släcks.

#### Stoppknappen:

- Den här knappen kommer att lysa upp i blått medan brödrosten används.
- Rostningen kan stoppas när som helst genom att trycka på stoppknappen som är upplyst i blått.
- Handtaget kommer att skjuta upp brödet automatiskt och indikatorn släcks.

#### Bagelknappen:

- Bagelknappen används för att rosta bagels:
- Bagels bör skäras i två halvor innan de rostas. Endast den skurna sidan kommer att rostas när bagelknappen används.
- Indikatorerna för bagelknappen och stoppknappen kommer att tändas när bagelknappen trycks in.
- Handtaget kommer att skjuta upp brödet automatiskt när det har rostats och bägge indikatorerna släcks.

#### VIKTIGT:

- Använd aldrig redskap för att försöka lossa på bröd som fastnat i brödfacken eftersom det är mycket farligt och dessutom kan skada brödrosten.
- Dra ut kontakten ur eluttaget.
- Låt brödrosten svalna, vänd den upp och ner och skaka den sedan försiktigt för att lossa på brödbitar som har fastnat i facken.

## RENGÖRING OCH UNDERHÅLL

1. Dra alltid ut kontakten ur eluttaget först.
2. Doppa aldrig ned brödrosten eller strömsladden i vatten och låt aldrig fukt komma i kontakt med dessa delar.
3. För att avlägsna smulor trycker du helt enkelt på smultrågen för att lossa på dem och skjuter sedan ut dem.
4. Töm smulorna i en lämplig behållare.
5. Diska smultrågen i varmt vatten med diskmedel. Skölj med rent vatten och torka ordentligt med en mjuk trasa.
6. Se till att de upphöjda sidorna av smultrågen är vända uppåt innan du sätter tillbaka dem i brödrosten.
7. Alla övriga delar bör rengöras med en fuktig trasa och torkas ordentligt med en mjuk trasa innan de används igen.
8. Barn bör endast få lov att rengöra brödrosten om de gör detta under uppsikt av någon som ansvarar för deras säkerhet.
9. OBS! Använd INTE slipmedel eller kemiska rengöringsmedel på någon av brödrostens delar.

## FÖRVARING

1. Linda aldrig sladden runt brödrosten.
2. Linda i stället sladden runt sladdhållaren som finns på brödrostens undersida.
3. Dra ut strömsladden ur eluttaget när brödrosten inte används och förvara brödrosten på en torr, säker plats utom räckhåll för barn.

## UNDANTAG FÖR GARANTIN

Garantin kommer att bli ogiltig om:

1. produkten inte har installerats, använts eller underhållits i enlighet med de användningsinstruktioner från tillverkaren som medföljer produkten.



2. produktet har anvænt for andre syften än de den är avsedd för.
3. produktet har skadats eller inte fungerar på grund av något av följande:
  - felaktigt spänningstal
  - olyckshändelse (inklusive skada orsakad av vätska eller fukt)
  - felaktig användning av produktet
  - felaktig installation
  - problem med eluttaget, inklusive spänningstoppar eller skada orsakad av blixtnedslag
  - angrepp av skadedjur
  - manipulerande eller modifiering av produktet av personer som inte är behöriga tekniker
  - exponering för onormalt frätande material
  - främmande objekt har införts i enheten
  - användning med tillbehör som inte godkänts på förhand av Brabantia

Läs igenom och följ alla varningar och försiktighetsåtgärder som finns i användarhandboken.

På grund av kontinuerlig produktutveckling kan produktens specifikationer komma att ändras utan föregående avisering.

## MILJÖVÄNLIG KASSERING

 Korrekt kassering av denna produkt (Waste Electrical & Electronic Equipment) (Gäller i den Europeiska unionen och i andra europeiska länder med separata insamlingsystem) Europeiska unionens direktiv (2012/19/EU) för elektrisk och elektronisk utrustning (WEEE) Om denna symbol finns på en produkt eller i dess instruktioner, betyder det att den inte får kasseras tillsammans med andra hushållsopor när dess livstid är slut. För att förhindra sådana skador på miljön eller människors hälsa som kan uppstå från okontrollerad avfallshantering, separera från andra typer av sopor och återvinn apparaten på ett ansvarsfullt sätt för att stödja återanvändning av materiella resurser. Privata användare bör kontakta antingen återförsäljaren där de köpt produktet eller lokala myndigheter för information om var och hur man kan lämna in denna produkt för miljösäker återvinning.

## DA VIGTIGE SIKKERHEDSANVISNINGER

1. Du skal læse følgende sikkerhedsanvisninger omhyggeligt, før du tænder for brødristeren.
2. Opbevar denne betjeningsvejledning et sikkert sted til senere brug. Gem også købskvitteringen og om muligt gaveæsken med den indvendige emballage.
3. Undladelse af overholdelse af de angivne anvisninger kan resultere i elektrisk stød, brand eller alvorlig personskade.
4. Før du sætter brødristeren i stikkontakten til strømforsyningen, skal du kontrollere, at spændingen og strømforsyningen overholder specifikationerne, der er angivet på apparatets mærkeplade.
5. Dette apparat kan bruges af børn på 8 år eller derover og personer med reducerede fysiske, sensoriske eller mentale evner, eller som mangler erfaring og viden, hvis de er under opsyn eller har modtaget instruktion i sikker brug af apparatet og forstår de involverede farer. Børn må ikke lege med apparatet.
6. Rengøring og brugervedligeholdelse må ikke udføres af børn, medmindre de er over 8 år og under opsyn. Hold apparatet og netledningen uden for rækkevidden af børn under 8 år.
7. Efterlad ikke brødristeren uden opsyn, når den er i brug.
8. Placér altid brødristeren på en stabil, flad, varmebestandig overflade. Sørg også for, at overfladen er stærk nok til vægten af apparatet under brug.
9. Brødristeren bør kun bruges til HUSHOLDNINGSFORMÅL og lignende huslige anvendelser såsom i personalekabiner i butikker, kontorer og andre arbejdsmiljøer eller af kunder på hoteller, moteller og andre typer af beboelsesmiljøer inkl. gæsteboliger og pensionater.

10. Brødristeren bør ikke bruges til erhvervsmæssige formål.
11. Flyt eller løft ikke brødristeren, når den er i brug, eller når den er tilsluttet til en stikkontakt.
12. Apparatet er ikke beregnet til at anvendelse sammen med et eksternt tidsur eller separat fjernbetjeningsystem.
13. Tilbehør, som ikke specifikt er anbefalet af producenten, må ikke bruges, da det kan forårsage personskade eller skade på apparatet.
14. Vær forsigtig, når du bruger brødristeren, da den bliver meget varm, og de udvendige overflader kan blive varme under brugen. Rør IKKE de udvendige overflader under brug, især området omkring brødrillerne.
15. Brød kan brænde. Du må derfor ikke bruge brødristeren tæt på eller nedenunder gardiner og andre brændbare materialer.
16. Placér ikke netledningen eller andre objekter over de to brødriller, når du bruger brødristeren.
17. Du må ikke forsøge at fjerne fastklemt brød, mens brødristeren er i brug.
18. Løfte-/sænkehåndtaget til det ristede brød skal være i stillingen "OP", før stikket sættes i eller tages ud af stikkontakten.
19. Stik ikke metalgenstande eller andet køkkengrej ind i brødristeren, da de kan forårsage elektrisk stød eller starte en brand.
20. Brug ikke brødristeren, hvis stikket eller netledningen er beskadiget, ikke fungerer korrekt, har været tabt eller udsat for vand eller anden væske.
21. Efterse omhyggeligt brødristerens netledning for skader med regelmæssige mellemrum. Hvis ledningen på nogen måde er beskadiget, skal den udskiftes af producenten eller dennes serviceagent eller lignende kvalificeret person for at undgå en elektrisk fare.
22. Lad ikke netledningen hænge ud over skarpe bordkanter eller komme i kontakt med varme overflader.
23. Sørg for, at brødristeren er slukket, og træk stikket ud af stikkontakten, når brødristeren ikke bruges, før den rengøres, og når den repareres.
24. Du må ikke nedsænke netledningen, stikket eller ikke-aftagelige dele af brødristeren i vand eller anden væske for at undgå risiko for elektrisk stød.
25. Brødristeren må ikke nedsænkes i vand, da vandets kontakt med de elektriske dele skaber risiko for funktionsfejl og elektrisk stød. Brug ikke apparatet med våde hænder.
26. Brug ikke brødristeren udendørs.
27. Tag fat i stikket med et fast greb, når du frakobler apparatet fra strømforsyningen. TRÆK IKKE I SELVE NETLEDNINGEN.
28. Brug aldrig brødristeren, hvis den på nogen måde er beskadiget.
29. Alle reparationer skal foretages af en uddannet elektriker. Fejlagtige reparationer kan udsætte brugeren for risiko.

30. Hvis du overdrager dette produkt til en tredjepart, skal du sikre dig, at denne brugervejledning følger med apparatet.
31. Se nedenstående afsnit i vejledningen for anvisninger om fjernelse af brødkrummer.
32. Se nedenstående afsnit i vejledningen for anvisninger om rengøring.

Brugervejledningen findes også på vores websted [www.brabantia.com](http://www.brabantia.com)

## SÅDAN BRUGES BRØDRISTEREN

1. Der findes 2 kontrolhåndtag til varmeniveau og 2 løfte-/sænkehåndtag, der gør det muligt at bruge de 4 brødriller som 2 separate brødrister. Brug en eller begge brødriller på samme tid.
2. Kontrollér altid, at de 2 krummebakker er på plads i bunden af brødristeren, da de beskytter overfladen, som brødristeren står på, mod varme fra varmeelementerne i brødrillerne.
3. Sæt stikket i den elektriske stikkontakt, og tænd for strømmen på kontakten.
4. Læg brødet, der skal ristes, i de brede, auto-centrerende brødriller.
5. Drej kontrolhåndtaget til risteniveau til den ønskede indstilling. Med kontrolhåndtaget til risteniveau indstiller du, hvor længe brødet skal ristes. "1" er det lyseste niveau og "7" det mørkeste niveau.
6. Skub løfte-/sænkehåndtaget ned, indtil det klikker i stilling.
7. Brødet sænkes og centeres, når håndtaget bevæges nedad. Knappen "Stop" lyser blå, når brødristeren bruges.
8. Når den valgte ristningstid er udløbet, udløses løfte-/sænkehåndtaget automatisk, og brødet løftes op. Lyset i knappen "Stop" slukkes.

### BEMÆRK:

- Vær forsigtig, når du fjerner det ristede brød fra brødristeren. Brødet er varmt.
- Overfladen på brødristeren bliver varm under brug, især omkring brødrillerne. Du skal derfor altid lade apparatet køle af, før du rører ved det.
- De to krummebakker har et tryk-og-udløs system. Tryk for at udløse og skubbe krummebakkerne ud, tøm dem, og skub dem tilbage i brødristeren.
- Tag altid stikket til apparatet ud af stikkontakten, når det ikke er i brug.

### Ristning af frossent brød: Knap til optøning

- Frossent brød kan ristes ved hjælp af indstillingen "Optø" (øverste knap).
- Placér det frosne brød i brødrillen, og vælg det ønskede risteniveau på samme måde som ved ristning af optøet brød.
- Tryk løfte-/sænkehåndtaget ned, indtil det klikker på plads, og tryk derefter på knappen "Optø". Knapperne "Stop" og "Optø" lyser begge blå.
- Når brødet er ristet, løftes det automatisk af løfte-/sænkehåndtaget, og lysene slukker.

### Opvarmning af ristet brød: Knappen Opvarm

- Opvarm ristet brød uden yderligere ristning med denne indstilling.
- Anbring det ristede brød i brødrillen.
- Tryk løfte-/sænkehåndtaget ned, indtil det klikker på plads, og tryk på knappen "Opvarm". Knappen "Stop" lyser blå.
- Når brødet er opvarmet, løftes det automatisk af løfte-/sænkehåndtaget, og lysene slukkes.

### Knappen Stop:

- Knappen lyser blå, når brødristeren er i brug.
- Du kan når som helst stoppe ristningen ved at trykke på knappen "Stop", når det blå lys er tændt.
- Brødet løftes automatisk af løfte-/sænkehåndtaget, og lyset slukker.

### Knappen Bagel:

- Knappen "Bagel" bruges til at riste bagels.
- Bagels skal skæres midt over før ristning. Kun den afskårne side ristes, når knappen "Bagel" bruges.
- Indikatorlyset for knappen "Bagel" og lyset i knappen "Stop" tændes, når der trykkes på knappen "Bagel".
- Når bagelen er ristet, løftes den automatisk af løfte-/sænkehåndtaget. Begge lys slukker.

### VIGTIGT:

- Brug aldrig metalredskaber til at løse en fastklemt brødskeve fra rillerne, da det er farligt og kan beskadige apparatet.
- Sluk for strømmen, og træk stikket til brødristeren ud.
- Lad brødristeren køle af, vend den på hoved, og ryst den for at løse det fastklemt brød/brødstykker.

## RENGØRING OG VEDLIGEHOLDELSE

1. Sluk altid for strømmen på stikkontakten, og træk stikket til brødristeren ud.
2. Nedsænk aldrig brødristeren eller netledningen i vand, eller lad delene blive udsat for fugt.
3. For at fjerne krummer skal du blot trykke kort på krummebakkerne i rillerne i bunden på bagsiden af brødristeren og derefter skubbe dem ud.
4. Tøm krummerne ned i en passende beholder.

5. Rengør krummebakkerne med varmt sæbevand. Skyl med rent vand, og tør grundigt efter med en blød klud.
6. Sørg for, at de forhøjede sider på krummebakkerne vender opad, før du skubber dem tilbage i rillerne.
7. Øvrige dele skal rengøres med en fugtig klud og tørres grundigt efter med en blød klud, før de bruges igen.
8. Børn må kun rengøre brødristeren, hvis de er under opsyn af en person, der er ansvarlig for deres sikkerhed.
9. BEMÆRK: BRUG IKKE skuremidler eller kemiske rensningsmidler til apparatets dele.

## OPBEVARING

1. Viki aldrig netledningen rundt om brødristeren.
2. Viki netledningen rundt om kabelholderen i bunden af brødristeren.
3. Når apparatet ikke er i brug, skal du trække netledningen ud af stikkontakten og opbevare brødristeren på et tørt, sikkert sted uden for børns rækkevidde.

## GARANTIUNDTAGELSER

Garantien bortfalder hvis:

1. Produktet ikke er samlet, betjent eller vedligeholdt i overensstemmelse med producentens betjeningsvejledning, der fulgte med produktet.
2. Produktet er anvendt til andet formål end det tilsigtede.
3. Skaden eller funktionsfejlen skyldes én af følgende:
  - Forkert spænding
  - Ulykker (inkl. skade forårsaget af væske eller fugtighed)
  - Misbrug eller mishandling af produktet
  - Fejlagtig eller forkert samling
  - Elforsyningsproblemer, inkl. overspænding eller skade forårsaget af lyn
  - Insektangreb
  - Indgreb i eller ændring af produktet af andre personer end autoriseret servicepersonale
  - Anvendelse af stærkt ætsende materialer
  - Fremmedlegemer stukket ind i apparatet
  - Brug af tilbehør ikke på forhånd godkendt af Brabantia

Du skal læse og følge alle advarsler og sikkerhedsforanstaltninger i brugervejledningen.

Specifikationerne kan ændres uden forudgående varsel som følge af løbende produktudvikling.

## MILJØVENLIG BORTSKAFFELSE

 Korrekt bortskaffelse af produktet (affald af elektrisk og elektronisk udstyr) (Gælder i EU og andre europæiske lande med separate indsamlingsystemer) EU's direktiv 2012/19/EU om affald af elektrisk og elektronisk udstyr (WEEE) Mærkatens på produktet eller tilhørende dokumenter angiver, at produktet ikke må bortskaffes sammen med almindeligt husholdningsaffald, når det kasseres efter brug. For at forhindre mulig skade på miljøet eller menneskers sundhed som følge af ukontrolleret affaldshåndtering skal produktet adskilles fra andre typer af affald og genbruges ansvarligt for at fremme bæredygtig genbrug af materialer. Husstandsbrugere skal kontakte enten butikken, hvor de købte produktet eller deres kommune for oplysninger om, hvor og hvordan de kan aflevere produktet til miljø sikker genbrug.

## FI TÄRKEITÄ VAROTOIMENPITEITÄ

1. Lue huolellisesti läpi seuraavat varotoimenpiteet ennen virran kytkemistä kahden viipaleen leivänpaahtimeen.
2. Säilytä tämä käyttöopas myöhempää käyttöä varten. Säilytä myös ostokuitti ja mahdollisuuksien mukaan säilytyslaatikko pakkausmateriaaleineen.
3. Ohjeiden noudattamatta jättäminen voi johtaa sähköiskuun, tulipaloon tai vakaviin henkilövahinkoihin.
4. Varmista ennen neljän viipaleen leivänpaahtimen kytkemistä verkkovirtaan, että jännite ja virransyöttö ovat laitteen arvokilvessä ilmoitettujen tietojen mukaiset.
5. Yli 8-vuotiaat lapset ja henkilöt, joilla on alentuneet fyysiset, aistinvaraiset tai henkiset kyvyt, tai joilla ei ole kokemusta tai tietoa laitteesta, voivat käyttää laitetta, mikäli käyttöä valvotaan tai heitä on ohjeistettu käyttämään laitetta turvallisesti ja he ymmärtävät siihen liittyvät vaarat. Lasten ei tule leikkiä laitteen kanssa.
6. Lapset eivät saa puhdistaa tai huoltaa laitetta, elleivät he ole yli 8-vuotiaita ja ellei toimintaa valvota. Säilytä laite ja sen johto alle 8-vuotiaiden lasten ulottumattomissa.

- Älä jätä kahden viipaleen leivänpaahdinta valvomatta, kun se on toiminnassa.
- Aseta kahden viipaleen leivänpaahdin aina vakaalle, tasaiselle ja kuumuutta kestäväälle pinnalle. Varmista myös, että pinta kestää laitteen painon käytön aikana.
- Neljän viipaleen leivänpaahdin on tarkoitettu AINOASTAAN KOTITALOUSKÄYTTÖÖN ja vastaaviin käyttötarkoituksiin, kuten henkilökunnan keittiötiloihin kaupoissa, toimistoissa ja muissa työympäristöissä ja vieraiden käyttöön hotelleissa, motelleissa, vierastaloissa ja aamiaismajoituskohteissa tai vastaavissa majoitustiloissa.
- Kahden viipaleen leivänpaahdinta ei tule käyttää kaupallisiin tarkoituksiin.
- Älä siirrä tai nosta kahden viipaleen leivänpaahdinta, kun se on toiminnassa tai kytkettyä verkkovirtaan.
- Laitetta ei ole tarkoitettu käytettäväksi ulkoisella ajastimella tai erillisellä kauko-ohjauksjärjestelmällä.
- Muita kuin valmistajan suosittelemia lisälaitteita ei saa käyttää, sillä ne voivat aiheuttaa henkilövahinkoja tai vaurioittaa laitetta.
- Ole varovainen käyttäessäsi kahden viipaleen leivänpaahdinta, sillä se saavuttaa hyvin korkean lämpötilan ja sen ulkopinnat kuumenevat todennäköisesti käytön aikana. ÄLÄ kosketa ulkopintoja käytön aikana varsinkaan paahtoaukkojen alueelta.
- Leipä voi syttyä palamaan, minkä vuoksi kahden viipaleen leivänpaahdinta ei saa käyttää verhojen tai muun palavan materiaalin lähellä tai alla.
- Älä aseta johtoa tai muita esineitä paahtoaukkojen päälle, kun kahden viipaleen leivänpaahdin on toiminnassa.
- Älä yritä irrottaa ruokaa paahtoaukoista, kun neljän viipaleen leivänpaahdin on toiminnassa.
- Ponnahtavien paahtovipujen tulee olla yläasenossa ennen pistokkeen kytkemistä sähköverkkoon tai siitä irrottamista.
- Älä työnnä metalliesineitä tai muita välineitä leivänpaahtimeen, sillä se aiheuttaa sähköiskun tai tulipalon.
- Älä käytä kahden viipaleen leivänpaahdinta, jos pistoke tai virtajohto on vaurioitunut, paahdin ei toimi oikein tai se on pudonnut tai altistunut vedelle tai muulle nesteelle.
- Varmista säännöllisesti, ettei leivänpaahtimen virtajohto ole vahingoittunut. Jos virtajohto on vahingoittunut millään tavalla, valmistajan tai sen valtuuttaman huoltopalvelun tai vastaavan pätevän henkilön on vaihdettava se sähköiskun vaaran välttämiseksi.
- Älä anna virtajohdon roikkua terävän pöytätason reunan yli tai joutua kosketuksiin kuumien pintojen kanssa.
- Varmista, että kahden viipaleen leivänpaahdin on kytketty pois päältä ja pistoke irrotettu verkkovirrasta, kun laite ei ole käytössä, ennen sen puhdistamista ja sen ollessa korjattavana.

- Älä upota virtajohtoa, pistoketta tai mitään kahden viipaleen leivänpaahtimen ei-irrotettavia osia veteen tai muuhun nesteeseen sähköiskun vaaran välttämiseksi.
- Leivänpaahdinta ei tule upottaa veteen, sillä veden joutuminen kosketuksiin sähköosien kanssa aiheuttaa toimintahäiriön ja sähköiskun. Älä käytä laitetta, jos kätesi ovat märät.
- Älä käytä kahden viipaleen leivänpaahdinta ulkona.
- Irrota laite verkkovirrasta ottamalla pistokkeesta napakasti kiinni ja vetämällä se irti pistorasiasta. ÄLÄ VEDÄ JOHDOSTA.
- Älä koskaan käytä kahden viipaleen leivänpaahdinta, jos se on vahingoittunut millään tavalla.
- Vain valtuutettu sähköasentaja saa suorittaa korjauksia. Väärin tehdyt korjaukset voivat asettaa käyttäjän vaaraan.
- Mikäli luovutat laitteen kolmannelle osapuolelle, anna tämä käyttöohje laitteen mukana.
- Katsoa lisätietoa leivänmurujen poistamisesta oppaan seuraavassa olevista kappaleista.
- Katsoa puhdistamisohjeet oppaan seuraavassa olevista kappaleista.

Käyttöohje on saatavilla myös verkkosivuiltamme [www.brabantia.com](http://www.brabantia.com).

## KAHDEN VIIPALEEN LEIVÄNPAAHTIMEN KÄYTTÄMINEN

- Leivänpaahtimessa on kaksi paahtoasteen säätöpainiketta ja ponnahdusvipu, joten paahtoaukkoja voi käyttää erillisten leivänpaahtimien tavoin. Voit käyttää vain toista paahtoaukkoa tai molempia samanaikaisesti.
- Varmista, että murulevyt ovat aina paikallaan neljän viipaleen leivänpaahtimen pohjassa, sillä ne suojaavat lisäksi paahtoaukkojen osien tuottamalta lämmöltä pintaa, jolla paahdin on.
- Liitä pistoke verkkovirtaan ja kytke tarvittaessa pistorasiasta virta.
- Aseta paahtettava leipä pitkään paahtoaukkoon.
- Valitse haluttu paahtoaste. Paahtoasteen valinta määrittää leivänpaahtimen toiminta-ajan. 1 tarkoittaa vaaleinta ja 7 tummintaa paahtoa.
- Paina ponnahdusvipua alaspäin, kunnes se lukittuu paikalleen.
- Leipä laskeutuu paahtoaukon keskiosaan, kun vipu liikkuu alaspäin. Pysäytyspainikkeessa palaa sininen valo, kun leivänpaahdin on toiminnassa.
- Kun valittu paahto-ohjelma on valmis, ponnahdusvipu vapautuu automaattisesti ja nostaa paahtoleivän ylös. Pysäytyspainikkeen valo sammuu.

### HUOMAUTUS:

- Paahtoleipä on kuuma. Ole varovainen, kun poistat sen leivänpaahtimesta.
- Leivänpaahtimen pinta kuumenee käytön aikana erityisesti paahtoaukkojen läheltä, joten anna sen jäähtyä aina ennen siihen koskettamista.
- Kaksi murulevyä irtoavat, kun niitä painetaan alaspäin. Vapauta murulevyt painamalla ja vedä ne ulos leivänpaahtimesta. Liu'uta ne tyhjentämisen jälkeen takaisin leivänpaahtimeen.
- Irrota laite sähköverkosta aina, kun se ei ole käytössä.

### Jäisen leivän paahtaminen: sulatuspainike

- Pakastettua leipää voi paahtaa käyttämällä sulatuspainiketta (ylin painike).
- Aseta jäinen leipä paahtoaukkoon ja valitse haluttu paahtoaste niin kuin paahtaisit sulatettua leipää.
- Paina ponnahdusvipua alaspäin, kunnes se lukittuu paikalleen, ja paina sitten sulatuspainiketta. Sekä pysäytys- että sulatuspainikkeissa palaa sininen valo.
- Paahtamisen jälkeen ponnahdusvipu nostaa paahtoleivän automaattisesti ja valot sammuvat.

### Paahtoleivän lämmittäminen uudelleen: uudelleenlämmityspainike

- Tämän asetuksen avulla paahtoleivän voi lämmittää uudelleen ilman lisäpaahtamista.
- Aseta paahtoleipä paahtoaukkoon.
- Paina ponnahdusvipua alaspäin, kunnes se lukittuu paikalleen, ja paina uudelleenlämmityspainiketta. Siihen ja pysäytyspainikkeeseen syttyy sininen valo.
- Lämmittämisen jälkeen ponnahdusvipu nostaa paahtoleivän automaattisesti ja valot sammuvat.

### Pysäytyspainike:

- Painikkeessa palaa sininen valo aina, kun leivänpaahdin on toiminnassa.
- Paahtamisen voi keskeyttää milloin tahansa painamalla pysäytyspainiketta, jossa palaa sininen valo.
- Tämän jälkeen ponnahdusvipu nostaa paahtoleivän automaattisesti ja valo sammuu.

### Bagelpainike:

- Bagelpainiketta käytetään bageleiden paahtamiseen.
- Bagelit tulisi halkaista ennen paahtamista. Vain leikkau puoli paahdetaan, kun bageltoiminto on käytössä.
- Bagelpainikkeen merkkivalo ja pysäytyspainikkeen valo syttyvät, kun bagelpainiketta painetaan.
- Tämän jälkeen ponnahdusvipu nostaa paahtetut bagelit automaattisesti ja molemmat valot sammuvat.

### TÄRKEÄÄ:

- Älä koskaan yritä irrottaa jumiin jäänyttä paahtoleipää millään esineellä, sillä se on erittäin vaarallista ja voi vahingoittaa laitetta.
- Kytke virta pois päältä ja irrota laite verkkovirrasta.
- Anna leivänpaahtimen jäähtyä ja poista jumiutunut paahtoleipä tai leivän palat kääntämällä laite ympäri ja ravistamalla sitä varovasti.

## PUHDISTUS JA HUOLTO

- Kytke aina virta pois pistorasiasta ja irrota neljän viipaleen leivänpaahdin sähköverkosta.
- Älä koskaan upota leivänpaahdinta tai virtajohtoa veteen tai anna niiden joutua kosketuksiin kosteuden kanssa.
- Poista leivänmurut vapauttamalla murulevyt painamalla niitä leivänpaahtimen takapuolella olevista lovista ja vetämällä ne sitten laitteesta.
- Tyhjennä murut sopivaan astiaan.
- Pese murulevyt lämpimällä saippuavedellä. Huuhtele puhtaalla vedellä ja kuivaa huolellisesti pehmeällä liinalla.
- Varmista, että levyjen koholla olevat reunat ovat ylöspäin, ennen niiden liu'uttamista takaisin paikalleen.
- Kaiikki muut osat tulee puhdistaa kostealla liinalla ja kuivata huolellisesti pehmeällä liinalla ennen seuraavaa käyttöä.
- Lapset saavat käyttää kahden viipaleen leivänpaahdinta vain heidän turvallisuudestaan vastuussa olevan henkilön ollessa läsnä.
- HUOMAUTUS: ÄLÄ käytä hankaavia tai kemiallisia puhdistusaineita minkään laitteen osan puhdistamiseen.

## SÄILYTYS

- Älä koskaan kierrä johtoa leivänpaahtimen ympäri.
- Kierrä johto siististi leivänpaahtimen pohjassa olevaan johtotelineeseen.
- Kun leivänpaahdin ei ole käytössä, irrota virtajohto pistorasiasta ja säilytä laitetta kuivassa ja turvallisessa paikassa lasten ulottumattomissa.

## TAKUUN ULKOPUOLISET VAHINGOT

Takuu ei ole voimassa seuraavissa tilanteissa:

- Tuotetta ei ole asennettu, käytetty tai huollettu valmistajan tuotteen mukana toimittamien käyttöohjeiden mukaisesti.
- Tuotetta on käytetty muuhun kuin sille tarkoitettuun käyttötarkoitukseen.
- Tuotteen vioittuminen tai toimintahäiriö johtuu jostakin seuraavista syistä:
  - väärä jännite
  - onnettomuudet (mukaan lukien nesteen tai kosteuden aiheuttamat vahingot)
  - tuotteen väärinkäyttö
  - virheellinen tai ohjeiden vastainen asennus
  - verkkovirta-ohjeita, kuten virtapiikit tai salaman aiheuttamat vahingot
  - hyönteisten pääsy tuotteeseen
  - tuotteen peukaloitni tai siihen tehdyt muutokset, jos tekijänä ei ole valtuutettu huoltohenkilö
  - altistuminen poikkeuksellisen syövyttävälle aineille
  - vieraiden esineiden asettaminen yksikköön
  - käyttö muiden kuin Brabantian ennalta hyväksymien lisävarusteiden kanssa.

Noudata kaikkia käyttöohjeissa mainittuja varoituksia ja varotoimenpiteitä.

Tekniset tiedot voivat muuttua ilman ennakkoilmoitusta jatkuvan tuotekehityksen seurauksena.

## YMPÄRISTÖYSTÄVÄLLINEN HÄVITTÄMINEN

 Tuotteen oikeanlainen hävittäminen (sähkö- ja elektroniikkalaiteromu) (Koskee Euroopan unionia ja muita Euroopan maita, joissa jätteet lajitellaan.) Sähkö- ja elektroniikkalaiteromusta annettu direktiivi 2012/19/EU. Oheinen merkintä tuotteessa tai sen käyttöohjeessa osoittaa, että sitä ei saa hävittää kotitalousjätteen mukana sen elinkaaren lopussa. Kierrättämällä tuotteen vastuullisesti erillään muista jätteistä edistät materiaalien kestävää uudelleenkäyttöä ja ehkäiset mahdollisia ympäristölle ja ihmisten terveydelle koituvia haittavaikutuksia, joita jätteiden valvomatonta hävittämisen voi aiheuttaa. Kotitalouskäyttäjien tulee olla yhteydessä joko siihen jälleenmyyjään, jolta tuote ostettiin, tai paikallisiin viranomaisiin saadakseen lisätietoa tuotteen ympäristöystävällisestä kierrättämisestä.

## NO

### VIKTIG SIKKERHETSINFORMASJON

- Les nøye igjennom følgende sikkerhetsinformasjon før du slår PÅ brødristeren.
- Oppbevar bruksanvisningen på et trygt sted for fremtidig bruk. Ta vare på kvitteringen og esken med den innvendige emballasjen, om mulig.

- Hvis de angitte instruksjonene ikke overholdes kan det føre til elektrisk støt, brann eller alvorlig personskade.
- Før du kobler brødristeren til et strømuttak, må du kontrollere at spenningen og strømforsyningen er kompatibel med spesifikasjonene som er angitt på apparatets merkeplate.
- Dette apparatet kan brukes av barn fra 8 år og oppover, av personer med reduserte fysiske, sensoriske eller mentale evner, eller av personer som mangler erfaring eller kunnskap i å bruke det, forutsatt at de er under oppsyn eller har mottatt opplæring i trygg bruk av produktet, og forstår farene ved å bruke det. Barn må ikke leke med apparatet.
- Rengjøring og vedlikehold av produktet skal kun gjøres av barn over 8 år som er under oppsyn av en voksen person. Hold apparatet og kablen utenfor rekkevidden til barn under 8 år.
- Ikke la brødristeren være uten tilsyn når den er i bruk.
- Plasser alltid brødristeren på en stabil, flat og varmebestandig overflate. Pass også på at overflaten tåler apparatets vekt under bruk.
- Brødristeren er KUN beregnet til HJEMMEBRUK og til personlige formål på pauserom og i spisesaler for ansatte i butikker, på kontorer eller på andre arbeidsplasser, eller av gjester på hoteller, moteller, gjestgiverier, bed and breakfast eller andre typer boliger.
- Brødristeren må ikke brukes til kommersielle formål.
- Ikke flytt eller løft brødristeren når den er i bruk, eller når den er tilkoblet et strømuttak.
- Dette apparatet må ikke brukes med et eksternt tidsur eller en separat fjernkontroll.
- Tilbehør som ikke er anbefalt av produsenten må ikke brukes, da det kan skade personer eller produktet.
- Vær forsiktig når du bruker brødristeren, da temperaturen i den blir svært høy under bruk. Overflatene kan også bli svært varme når brødristeren brukes. IKKE BERØR overflatene på apparatet under bruk, spesielt området rundt brødristeråpningene.
- Brød kan brenne. Brødristeren må derfor ikke brukes i nærhet av eller under gardiner eller annet brannfarlig materiale.
- Ikke legg strømkablen eller andre gjenstander over brødristeråpningene mens brødristeren er i bruk.
- Ikke prøv å lirke ut brød som har satt seg fast i brødristeren mens den er i bruk.
- Brødløfteren må være hevet opp før støpslet på strømkablen settes inn i eller trekkes ut av et strømuttak.
- Ikke dytt metallgjenstander eller annet redskap inn i brødristeren, da det vil forårsake elektrisk støt eller brann.

20. Ikke bruk brødristeren hvis støpslet eller strømkabelen er skadet, hvis brødristeren ikke virker som den skal, hvis den har blitt mistet i gulvet, eller hvis den har vært utsatt for vann eller annen væske.
21. Kontroller regelmessig at kabelen på brødristeren ikke er skadet. Hvis strømkabelen er skadet på noen som helst måte må den skiftes ut av produsenten, et godkjent serviceverksted eller av en kvalifisert person, slik at du unngår elektrisk støt.
22. Ikke la strømkabelen henge over skarpe bordkanter eller komme i kontakt med varme overflater.
23. Pass på at brødristeren er slått AV og at støpslet er trukket ut av stikkkontakten når den ikke er i bruk, før den rengjøres og mens den repareres.
24. For å forhindre fare for elektrisk støt må strømkabelen, støpslet eller andre ikke-avtakbare deler på brødristeren aldri senkes ned i vann eller annen væske.
25. Brødristeren må ikke senkes ned i vann, da vann eller annen væske vil forårsake funksjonsfeil og elektrisk støt hvis det kommer i kontakt med elektriske deler. Ikke bruk apparatet med fuktige eller våte hender.
26. Ikke bruk brødristeren utendørs.
27. For å koble apparatet fra strømtilførselen, ta godt tak i støpslet og trekk det ut av stikkkontakten. IKKE TREKK I KABELN.
28. Bruk aldri brødristeren dersom den er skadet på noen måte.
29. Alle reparasjoner må utføres av en kvalifisert elektriker. Feil bruk kan utsette brukeren for farer.
30. Hvis dette produktet gis eller selges til en annen person, sørg for at denne brukerveiledningen følger med produktet.
31. For informasjon om hvordan du fjerner brødsmuler, se avsnittet nedenfor i denne bruksanvisningen.
32. For informasjon om hvordan du rengjør brødristeren, se avsnittet nedenfor i denne bruksanvisningen.

Denne brukerveiledningen er også tilgjengelig på vår nettside [www.brabantia.com](http://www.brabantia.com)

## BRUKE BRØDRISTEREN

1. Apparatet er utstyrt med to knapper for bruningskontroll og to brødløftere, slik at brødristersporene kan brukes som separate brødristerer. Du kan bruke ett eller begge brødristersporene samtidig.
2. Pass på at de to smulebrettene alltid er satt på plass i bunnen på brødristeren, da disse brettene beskytter underlaget som brødristeren står på fra varmen som kommer ut fra elementene i brødristeråpningene.
3. Sett støpslet i et strømuttak.
4. Legg brødet som skal ristes i de brede selvsentrerende brødristeråpningene.
5. Still bruningskontrollen til ønsket innstilling. Bruningskontrollen stiller inn hvor lenge brødet ristes. På innstilling «1» vil brødet ristes minst og på innstilling «7» vil brødet ristes mest.
6. Skyv brødløfteren ned til den klikker på plass.
7. Brødet vil senkes ned og plasseres midt i brødristeråpningen når spaken trykkes ned. «Stop» («Stopp»)-knappen vil lyse med et blått lys mens brødristeren er i bruk.
8. Når brødet er ferdig ristet vil brødløfteren utløses automatisk, slik at det ristede brødet løftes opp. Lyset for «Stop» («Stopp»)-knappen vil slukke.

### MERK:

- Det ristede brødet vil være varmt, så vær forsiktig når du tar det ut av brødristeren.
- Overflaten på brødristeren blir svært varm under bruk, spesielt området rundt brødristeråpningene. La derfor brødristeren kjøle seg ned før du tar på den.
- Du åpner de to smulebrettene ved å trykke de lett inn for å frigjøre dem. Trykk og trekk ut de to smulebrettene. Tøm brettene og skyv de tilbake i brødristeren.
- Koble alltid apparatet fra strømuttaket når det ikke er i bruk.

### Riste frossent brød: Defrost (Tine)-knapp

- Du kan riste frossent brød ved bruk av «Defrost» («Tine»)-knappen (den øverste knappen).
- Legg den frosne brødsکیven i brødristeråpningen og velg ønsket bruningstid, på samme måte som når du rister ferskt brød.
- Skyv brødløfteren ned til den klikker på plass, og trykk deretter på «Defrost» («Tine»)-knappen. Både «Stop» («Stopp»)- og «Defrost» («Tine»)-knappen vil lyse med et blått lys.
- Når brødet er ferdig ristet vil brødløfteren automatisk løfte det ristede brødet opp, og lysene vil slukkes.

### Varme opp ristet brød: Reheat (Oppvarmings)-knapp

- Med denne innstillingen kan du varme opp ristet brød uten at det ristes mer.
- Legg ristet brød i brødristeråpningen.
- Skyv brødløfteren ned til den klikker på plass, og trykk deretter på «Reheat» («Oppvarmings»)-knappen. Både «Reheat» («Oppvarmings»)-knappen og «Stop» («Stopp»)-knappen vil lyse med et blått lys.
- Når det ristede brødet er ferdig oppvarmet, vil brødløfteren automatisk løfte brødstykket opp og lysene vil slukkes.

### Stop (Stopp)-knapp:

- Denne knappen lyser alltid blått mens brødristeren er i bruk.
- Du kan stoppe brødristingen til enhver tid ved å trykke på den blå «Stop» («Stopp»)-knappen.
- Brødløfteren vil automatisk løfte det ristede brødet opp og lysene vil slukkes.

### Bagel-knapp:

- «Bagel»-knappen brukes til å riste bagels.
- En bagels må deles i to før den ristes. Bare den siden som er kuttet vil ristes når «Bagel»-knappen brukes.
- Indikatorlysene for «Bagel»-knappen og «Stop» («Stopp»)-knappen vil tennes når du trykker på «Bagel»-knappen.
- Brødløfteren vil automatisk løfte opp bagelsen når den er ferdig ristet, og begge lysene vil slukkes.

### VIKTIG:

- Bruk aldri metallredskaper til å lirke ut brød som har satt seg fast i brødristeren. Dette er svært farlig og kan skade apparatet.
- Trekk UT strømkabelen på apparatet fra stikkkontakten.
- La brødristeren kjøles ned, snu den på hodet, og rist den deretter forsiktig for å frigjøre brød/smuler som har satt seg fast.

## RENGJØRING OG VEDLIKEHOLD

1. Trekk alltid ut strømkabelen på brødristeren fra stikkkontakten.
2. Senk aldri brødristeren eller strømkabelen ned i vann, eller la delene utsettes for fuktighet.
3. For å fjerne smulene, trykk på smulebrettene for å frigjøre dem fra den nedre åpningen bak på brødristeren, og trekk de deretter ut.
4. Tøm smulene i en egnet beholder.
5. Vask smulebrettene i varmt såpevann. Skyll det med rent vann og tørk det grundig med en myk klut.
6. Pass på at kantene på smulebrettene peker oppover før du skyver dem tilbake i sporene.
7. Alle andre deler skal rengjøres med en fuktig klut og tørkes grundig med en myk klut, før brødristeren brukes på nytt.
8. Barn skal kun rengjøre brødristeren hvis de er under oppsyn av en voksen person som er ansvarlig for deres sikkerhet.
9. MERK: IKKE bruk ripende midler eller kjemiske rengjøringsprodukter på noen av delene på dette apparatet.

## OPPBEVARING

1. Ikke vikle strømkabelen rundt utsiden på brødristeren.
2. Vikle strømkabelen forsiktig rundt kabeloppbevaringen på undersiden av brødristeren.
3. Når brødristeren ikke er i bruk, trekk ut kabelen fra strømuttaket og oppbevar den på et tørt og trygt sted utenfor barns rekkevidde.

## GARANTIUNNTAK

Garantien vil ikke være gyldig hvis:

1. Produktet ikke er montert, brukt eller vedlikeholdt i samsvar med produsentens informasjonen som er angitt i bruksanvisningen som leveres med produktet.
2. Produktet er brukt til andre formål enn den funksjonen den er beregnet på.
3. Skaden eller funksjonsfeilen er forårsaket av følgende:
  - Feil spenning
  - Ulykker (inkludert skade forårsaket av væske eller fuktighet)
  - Feilaktig bruk av produktet
  - Mangelfull eller feilaktig montering
  - Problemer med strømforsyningen, inkludert spenningsvingninger eller lynskade
  - Skadedyrangrep
  - Produktet er endret eller modifisert av en eller flere personer som ikke er autoriserte teknikere
  - Produktet er utsatt for unormalt korroderende materialer
  - Fremmedlegemer er dyttet inn i enheten
  - Produktet er brukt med utstyr som ikke er godkjent av Brabantia

Les igjennom og overhold alle advarsler og forholdsregler i brukerveiledningen.

Fordi vi kontinuerlig utvikler våre produkter, kan spesifikasjoner endres uten forhåndsvarsel.

## MILJØVENNLIG AVHENDING



Riktig avhending av dette produktet (elektrisk og elektronisk utstyr) (Gjelder i EU og andre europeiske land med separat kildesortering). Europaparlaments- og Rådsdirektiv 2012/19/UE om elektrisk og elektronisk avfall (WEEE). Når dette merket er festet på produktet eller tilhørende dokumentasjon, indikerer det at produktet ikke må kastes sammen med annet husholdningsavfall når det skal avhendes. For å forhindre å skade miljøet eller menneskelig helse fra ukontrollert avfallsdeponering, må dette produktet kastes separat fra andre typer avfall, samt resirkuleres på forsvarlig måte for å fremme bærekraftig gjenbruk av materialressurser. Private brukere bør enten kontakte forhandleren de kjøpte dette produktet fra eller sine lokale myndigheter, for å få informasjon om hvor og hvordan produktet kan resirkuleres på en trygg og miljøvennlig måte.

## SK DØLELİTİE BEZPEČNOSTNÉ UPOZORNENIA

1. Pred zapnutím dvojštrbinového hriankovača si dôkladne prečítajte nasledujúce bezpečnostné opatrenia.
2. Uchovajte si tento návod na použitie na dostupnom mieste pre budúce použitie. Taktiež si uchovajte doklad o kúpe, a ak je to možné, aj originálnu škatuľu s vnútorným obalom.
3. Nedodržanie všetkých uvedených pokynov môže spôsobiť úraz elektrickým prúdom, požiar alebo vážne zranenie.
4. Pred zapojením štvorštrbinového hriankovača do siete elektrického napájania skontrolujte napätie a napájanie v súlade s požiadavkami uvedenými na výkonnostnom štítku spotrebiča.
5. Deti staršie ako 8 rokov a osoby so zníženými fyzickými, zmyslovými alebo mentálnymi schopnosťami, alebo s nedostatkom skúseností a znalostí môžu tento prístroj používať pod dohľadom, alebo ak dostali pokyny obsahujúce bezpečný spôsob použitia prístroja a porozumeli príslušným rizikám. Deti sa nesmú hrať s prístrojom.
6. Čistenie a používateľskú údržbu môžu pod dohľadom vykonávať iba deti staršie ako 8 rokov. Prístroj a jeho kábel udržiajte mimo dosahu detí mladších ako 8 rokov.
7. Ak sa dvojštrbinový hriankovač používa, nenechávajte ho bez dozoru.
8. Dvojštrbinový hriankovač vždy umiestnite na stabilný, rovný, tepelne odolný povrch. Taktiež sa uistite, že je povrch schopný počas použitia uniesť váhu jednotky.
9. Štvorštrbinový hriankovač je určený LEN NA DOMÁCE POUŽITIE a podobné použitie, ako napríklad v kuchynkách pre personál v obchodoch, kanceláriách alebo iných pracoviskách, na použitie hosťami v hoteloch, motelloch a podobne, vrátane penziónov a typov zariadení, ktoré poskytujú nocľah a raňajky.
10. Dvojštrbinový hriankovač sa nesmie používať na komerčné účely.
11. Nehýbte ani nedvíhajte dvojštrbinový hriankovač, keď je v prevádzke alebo kým je pripojený do elektrickej zásuvky.
12. Tento prístroj nie je určený na ovládanie pomocou externého časovača alebo samostatného diaľkového ovládacieho systému.

13. Zakazuje sa použitie prídavných zariadení, ktoré výrobca výslovne neodporúča, pretože môžu spôsobiť zranenie alebo poškodenie prístroja.
14. Pri používaní dvojštrbinového hriankovača dávajte pozor, pretože sa zohrieva na veľmi vysoké teploty a je pravdepodobné, že vonkajšie povrchy sú počas používania horúce. Počas používania sa NEDOTÝKAJTE vonkajších povrchov, hlavne v oblasti otvorov na opekanie.
15. Chlieb môže horieť, preto sa dvojštrbinový hriankovač nesmie používať v blízkosti alebo pod záclonami, alebo pod inými horľavými materiálmi.
16. Keď je dvojštrbinový hriankovač v prevádzke, cez otvory na opekanie nedávajte kábel ani žiadny iný predmet.
17. Keď je štvorštrbinový hriankovač v prevádzke, nepokúšajte sa z neho uvoľniť potraviny.
18. Pred pripojením alebo odpojením zástrčky z elektrického napájania musia byť páky opekania so zdvíhačom v hornej polohe.
19. Do dvojštrbinového hriankovača nekladajte kovové predmety ani žiaden kuchynský riad, pretože spôsobia úraz elektrickým prúdom alebo požiar.
20. Dvojštrbinový hriankovač neuvádzajte do prevádzky, ak došlo k poškodeniu zástrčky alebo napájacieho kábla, ak hriankovač nepracuje správne, ak spadol, alebo ak bol vystavený vode alebo inej tekutine.
21. Pravidelne dôkladne kontrolujte možné poškodenie napájacieho kábla dvojštrbinového hriankovača. Ak je napájací kábel hocikakým spôsobom poškodený, výrobca alebo jeho servisný zástupca, alebo podobne kvalifikovaná osoba ho musí nahradiť, aby sa predišlo rizikám vyplývajúcim z použitia elektrického prúdu.
22. Nedovoľte, aby napájací kábel visel cez ostré hrany alebo prišiel do kontaktu s horúcimi povrchmi.
23. Ak sa dvojštrbinový hriankovač nepoužíva, pred jeho čistením a počas opravy sa uistite, že je vypnutý a že ste zástrčku vybrali zo siete elektrického napájania.
24. Neponorte napájací kábel, zástrčku ani žiadne neodstrániteľné časti tohto dvojštrbinového hriankovača do vody ani do žiadnej inej tekutiny, predídete tak riziku úrazu elektrickým prúdom.
25. Dvojštrbinový hriankovač sa nesmie ponoriť do vody, pretože kontakt elektrických častí s vodou spôsobí poruchu a úraz elektrickým prúdom. Prístroj nepoužívajte, ak máte mokré ruky.
26. Dvojštrbinový hriankovač nepoužívajte v exteriéri.
27. Ak chcete prístroj odpojiť, uchopte pevne zástrčku a vyberte ju zo siete elektrického napájania. NEĎAHAJTE ŠNÚRU.
28. Ak je dvojštrbinový hriankovač akýmkoľvek spôsobom poškodený, nikdy ho nepoužívajte.
29. Všetky opravy musí robiť kvalifikovaný elektrikár. Nesprávnymi opravami sa používateľ môže dostať do nebezpečenstva.

- Pri odovzdaní tohto produktu tretej strane sa uistite, že sa s prístrojom dodáva aj tento návod na použitie.
- Podrobnosti o tom, ako odstrániť chlebové omrvinky, sa dozviete v nižšie uvedenom odseku tohto návodu.
- Podrobnosti o čistení sa dozviete v nižšie uvedenom odseku tohto návodu.

Tento návod na použitie je dostupný aj na našej webovej stránke [www.brabantia.com](http://www.brabantia.com)

## POUŽITIE DVOJŠTRBINOVÉHO HRIANKOVAČA

- K dispozícii sú 2 regulátory stupňa opečenia a 2 páky so zdvíhačom, čo umožňuje otvory na opekanie prevádzkovať ako samostatné hriankovače. Uvedte do prevádzky jeden alebo obidva otvory na opekanie súčasne.
- Uistite sa, že sú obidva zásobníky na omrvinky vždy na svojom mieste v základní hriankovača, pretože okrem iného chránia povrch, na ktorom hriankovač stojí, pred teplom z častí otvorov na opekanie.
- Vložte zástrčku do siete elektrického napájania a zapnite zásuvku.
- Umiestnite chlieb na opekanie do širokých otvorov na opekanie, ktoré sa samy vycentrujú. Ak chcete nastaviť požadovaný stupeň opečenia, otáčajte regulátorom opečenia. Regulátor stupňa opečenia nastaví čas prevádzky hriankovača. 1 znamená najsvetlejšiu hrianku a 7 najtmavšiu hrianku.
- Stlačte páku so zdvíhačom nadol, kým nezacvakne na miesto.
- Počas pohybu páky nadol chlieb klesne a vycentruje sa. Počas použitia hriankovača bude tlačidlo „Zastaviť“ svietiť na modro.
- Po dokončení vybraného cyklu opekania sa páka so zdvíhačom automaticky uvoľní a hrianka sa zdvihne. Tlačidlo „Zastaviť“ zhasne.

### POZNÁMKA:

- Pri vyberaní hrianky z hriankovača dávajte pozor, hrianka bude horúca.
- Povrch hriankovača sa počas použitia zohreje, a to najmä v blízkosti otvorov na opekanie. Prístroj nechajte vychladnúť vždy predtým, ako sa ho dotknete.
- Obidva zásobníky na omrvinky majú systém „stlač na uvoľnenie“. Stlačením uvoľníte a vytiahnete zásobníky na omrvinky, vyprázdните ich a zasuňte naspäť do hriankovača.
- Ak sa prístroj nepoužíva, vždy ho odpojte zo siete elektrického napájania.

### Opekanie zmrazeného chleba: Tlačidlo rozmrazenia

- Zmrazený chlieb sa môže použiť na prípravu hrianky pomocou tlačidla „Rozmraziť“ (tlačidlo hore).
- Zmrazený chlieb umiestnite do otvoru na opekanie a vyberte požadované nastavenie stupňa opečenia podobne, ako pri opekaní rozmrazeného chleba.
- Stlačte páku so zdvíhačom nadol, kým nezacvakne na miesto a potom stlačte tlačidlo „Rozmraziť“. Obe tlačidlá „Zastaviť“ a „Rozmraziť“ začnú svietiť na modro.
- Po opekaní páka so zdvíhačom automaticky zdvihne hrianku a svetlá zhasnú.

### Opätovné zohrievanie hrianky: Tlačidlo opätovného zohrievania

- Pri tomto nastavení zohrejete hrianku bez ďalšieho opekania.
- Hrianku vložte do otvoru na opekanie.
- Stlačte páku so zdvíhačom nadol, kým nezacvakne na miesto a stlačte tlačidlo „Zohriať“. Spolu s tlačidlom „Zastaviť“ budú svietiť na modro.
- Po zohriatí hrianky páka so zdvíhačom automaticky zdvihne hrianku a svetlá zhasnú.

### Tlačidlo zastavenia:

- Toto tlačidlo svieti na modro vždy, ak sa hriankovač používa.
- Proces opekania možno kedykoľvek zastaviť stlačením tlačidla „Zastaviť“, ktoré svieti na modro.
- Páka so zdvíhačom automaticky zdvihne hrianku a svetlo zhasne.

### Tlačidlo zemele:

- Tlačidlo „Zemľa“ sa používa pri opekaní zemele.
- Žemle sa pred opekaním musia prekrojiť na polovicu. Ak je v prevádzke tlačidlo „Žemľa“, bude sa opekať iba bočný rez.
- Ak sa stlačilo tlačidlo „Zemľa“, zapnú sa svetlá indikátorov tlačidiel „Žemľa“ a „Zastaviť“.
- Páka so zdvíhačom automaticky zdvihne žemľu/žemle, ak sa opieklí a obe svetlá zhasnú.

### DÔLEŽITÉ

- Na uvoľnenie zachytených hriankov z otvorov sa nikdy nepokúšajte použiť kuchynský riad, pretože je to veľmi nebezpečné a môže to poškodiť prístroj.
- Vypnite sieť elektrického napájania a odpojte prístroj.
- Hriankovač nechajte vychladnúť, oťoče ho hore nohami a potom ním jemne zatrasťe, aby ste uvoľnili časti zachytenej hrianky/chleba.

## ČISTENIE A ÚDRŽBA

- Vždy vypnite elektrické napájanie zásuvky a odpojte štvorštrbinový hriankovač.
- Nikdy neponorte štvorštrbinový hriankovač ani napájací kábel do vody a zabránite kontaktu týchto častí s vlhkosťou.
- Ak chcete odstrániť omrvinky, jednoduchým stlačením uvoľníte zásobníky na omrvinky z otvorov na spodku zadnej časti štvorštrbinového hriankovača a potom ich vytiahnite von.
- Vysypte omrvinky do vhodného kontajnera.

- Umyte zásobníky na omrvinky teplou mydlovou vodou. Opláchnite čistou vodou a dôkladne vysušte jemnou handričkou.
- Pred opätovným zasunutím zásobníkov na omrvinky do otvorov sa uistite, že ich zvýšené strany smerujú dohora.
- Pred opätovným použitím sa všetky ostatné časti musia vyčistiť pomocou vlhkej handričky a dôkladne vysušiť použitím jemnej handričky.
- Deti môžu čistiť dvojštrbinový hriankovač iba v prítomnosti osoby, ktorá zodpovedá za ich bezpečnosť.
- POZNÁMKA: NEPOUŽÍVAJTE abrazíva ani chemické čističe na žiadnu časť tohto prístroja.

## SKLADOVANIE

- Kábel nikdy neomotávajte okolo vonkajška hriankovača.
- Kábel dôkladne omotajte okolo „priestoru na uloženie kábla“, ktorý sa nachádza na spodku hriankovača.
- Ak sa nepoužíva, vyberte zástrčku zo siete elektrického napájania a uskladnite hriankovač na suchom, bezpečnom mieste, mimo dosahu detí.

## VYLÚČENIE ZO ZÁRUKY

Záruka nebude platiť v týchto prípadoch:

- Produkt sa neinštaloval, neprevádzkoval alebo neudržiaval v súlade s prevádzkovými pokynmi výrobcu poskytnutými s produktom.
- Produkt sa používal na iný účel ako na svoju vymedzenú funkciu.
- Niektoré z nasledujúcich spôsobilo poškodenie alebo poruchu:
  - nesprávne napätie
  - nehoda (vrátane poškodenia tekutinou alebo vlhkosťou)
  - nesprávne použitie alebo zaobchádzanie s produktom
  - chybná alebo nesprávna inštalácia
  - problémy sieťového napájania, vrátane výkyvov napätia alebo poškodení bleskom
  - zamorenie hmyzom
  - manipulácia alebo modifikácia produktu inými osobami ako autorizovaným servisným personálom
  - vystavenie abnormálne korozívnym materiálom
  - vkladanie cudzích predmetov do jednotky
  - použitie s iným príslušenstvom ako vopred schváleným spoločnosťou Brabantia

Berte do úvahy a dbajte na všetky varovania a bezpečnostné opatrenia v návode na použitie.

Vzhľadom na neustály vývoj produktu, môžu špecifikácie podliehať zmenám bez predchádzajúceho upozornenia.

## LIKVIDÁCIA ŠETRŇÁ K ŽIVOTNÉMU PROSTREDIU

 Správna likvidácia tohto produktu (likvidácia elektrického a elektronického zariadenia) (platí v Európskej únii a iných európskych krajinách so systémami separovaného zberu) Európska smernica 2012/19/EÚ o odpade z elektrických a elektronických zariadení (OEEZ) Toto označenie produktu alebo označenie v jeho dokumentácii indikuje, že sa po skončení jeho životnosti nesmie likvidovať s iným komunálnym odpadom. Aby sa zabránilo možnému poškodeniu životného prostredia alebo ľudského zdravia pri nekontrolovanej likvidácii odpadu, oddelte od ostatného odpadu a recyklujte zodpovedne, podporí sa tým opätovné využitie materiálnych zdrojov. Na získanie podrobností o tom, ako sa dá tento druh tovaru bezpečne odovzdať na recykláciu bezpečnú pre životné prostredie, by sa mali používatelia v domácnostiach obrátiť na predajcu, u ktorého kúpili tento produkt alebo na miestny kompetentný úrad.

## CS

### DŮLEŽITÉ BEZPEČNOSTNÍ POKYNY

- Před ZAPNUTÍM tohoto topinkovače na 4 plátky pečiva si pozorně přečtete následující bezpečnostní opatření.
- Návod k obsluze uschovejte na bezpečném místě pro budoucí nahlédnutí. Také si uschovejte účtenku a případně i dárkovou krabičku s vnitřními obalovými materiály.
- Nedodržení všech uvedených pokynů může vést k úrazu elektrickým proudem, požáru nebo k vážnému zranění osob.
- Před připojením topinkovače na 4 plátky pečiva ke zdroji elektrického napájení zkontrolujte, zda napětí a proud zdroje napájení vyhovují údajům uvedeným na typovém štítku přístroje.
- Přístroj mohou používat děti od 8 let výše a osoby s omezenými fyzickými, smyslovými nebo duševními schopnostmi, nebo bez patřičných zkušeností a znalostí, pokud jim byl poskytnut dohled nebo pokyny ohledně

- bezpečného používání zařízení a jestliže rozumí souvisejícím rizikům. Děti si s přístrojem nesmí hrát.
- Čištění a údržba nesmí být prováděna dětmi, pokud nejsou starší než 8 let a pod dohledem. Přístroj a jeho přírodní kabel udržujte mimo dosah dětí do 8 let.
- Během používání topinkovače na 4 plátky pečiva nenechávejte přístroj bez dozoru.
- Topinkovač na 4 plátky pečiva vždy umístěte na stabilní, rovný a žáruvzdorný povrch. Také se ujistěte, že povrch během používání unese přístroj.
- Topinkovač na 4 plátky pečiva je určen POUZE PRO POUŽITÍ V DOMÁCNOSTI a pro podobná domácí použití, jako jsou prostory pro zaměstnance v obchodech, kancelářích a jiných pracovních prostředích; hosty v hotelech, motelech a jiných obytných prostředích včetně ubytoven a podnicích nabízejících nocleh se snídaní.
- Topinkovač na 4 plátky pečiva nesmí být používán ke komerčním účelům.
- Pokud je topinkovač na 4 plátky pečiva v provozu nebo je připojena k elektrické zásuvce, nemanipulujte s ním a nezvedejte jej.
- Tento přístroj není určen k ovládán externím časovačem nebo samostatným systémem dálkového ovládání.
- Je zakázáno používání přídavných zařízení, které nejsou konkrétně doporučena výrobcem, neboť by mohla způsobit zranění osob nebo poškození přístroje.
- Při používání topinkovače na 4 plátky pečiva dbejte zvýšené opatrnosti, neboť dosahuje velmi vysokých teplot a během používání budou jeho vnější povrchy pravděpodobně velmi horké. Během používání se NEDOTÝKEJTE vnějších povrchů, zejména v oblasti opékacích otvorů.
- Pečivo se může spálit; topinkovač na 4 plátky pečiva proto nesmí být používán v blízkosti nebo pod záclonami a jinými hořlavými materiály.
- Pokud je topinkovač na 4 plátky pečiva v provozu, nepokládejte nad opékací otvory kabel nebo jakýkoliv jiný předmět.
- Pokud je topinkovač na 4 plátky pečiva v provozu, nepokoušejte se uvolnit potraviny.
- Páčky pro vyhazování pečiva musí být před zapojením nebo odpojením zástrčky od zdroje elektrického napájení v poloze „NAHOŘE“.
- Do topinkovače na 4 plátky pečiva nevkládejte kovové předměty nebo jiné nářadí, neboť by mohly způsobit úraz elektrickým proudem nebo požár.
- Topinkovač na 4 plátky pečiva neuvádějte do provozu, pokud došlo k poškození zástrčky nebo napájecího kabelu, pokud přístroj nefunguje správně, spadl na zem nebo byl vystaven vodě nebo jiné tekutině.
- Napájecí kabel topinkovače na 4 plátky pečiva pravidelně kontrolujte, zda není poškozen. Pokud je

- napájecí kabel jakýmkoli způsobem poškozen, musí být vyměněn výrobcem, jeho servisním zástupcem nebo obdobně kvalifikovaným pracovníkem, aby se předešlo možnému elektrickému nebezpečí.
- Nenechávejte napájecí kabel viset přes ostré hrany stolu nebo vystavit kontaktu s horkými povrchy.
- Pokud topinkovač na 4 plátky pečiva nepoužíváte, také před čištěním a během opravy se ujistěte, že je přístroj VYPNUTÝ a zástrčka je odpojena od elektrického napájení.
- Napájecí kabel, zástrčku ani jiné pevné části topinkovače na 4 plátky pečiva nikdy neponořujte do vody nebo do jiné tekutiny, aby nedošlo k úrazu elektrickým proudem.
- Topinkovač na 4 plátky pečiva nesmí být ponořen do vody, neboť kontakt vody a elektrických součástí způsobí poruchu a bude mít za následek úraz elektrickým proudem. Nepoužívejte přístroj, máte-li mokré ruce.
- Topinkovač na 4 plátky pečiva nepoužívejte v exteriérech.
- Chcete-li přístroj odpojit, pevně uchopte zástrčku a vytáhněte ji ze zásuvky. NETAHEJTE ZA KABEL.
- Topinkovač na 4 plátky pečiva nikdy nepoužívejte, pokud je jakýmkoli způsobem poškozen.
- Všechny opravy by měly být prováděny kvalifikovaným elektrikářem. Neodborné opravy mohou ohrozit uživatele.
- Při předávání tohoto výrobku třetí straně se ujistěte, že je spolu s ním předáván tento návod k obsluze.
- Pokyny ohledně odstranění drobků naleznete v níže uvedeném odstavci této příručky.
- Pokyny ohledně čištění naleznete v níže uvedeném odstavci této příručky.

Tento návod k obsluze je k dispozici také na našich webových stránkách [www.brabantia.com](http://www.brabantia.com)

## POUŽÍVÁNÍ TOPINKOVAČE NA 4 PLÁTKY PEČIVA

- K dispozici jsou 2 tlačítka ovládání zhnědnutí a 2 páčky pro vyhazování pečiva, takže opékací otvory fungují jako samostatné topinkovače. Současně může fungovat jeden nebo oba opékací otvory.
- Vždy dbejte na to, aby byly 2 zásuvky na drobký na svém místě ve stopní části topinkovače, neboť zásuvky rovněž chrání povrch, na kterém stojí přístroj, před žářem topných těles v topných otvorech.
- Zasuňte zástrčku do elektrické sítě a ZAPNĚTE zásuvku.
- Do širokých samostředících otvorů vložte pečivo určené k opékání.
- Regulátor zhnědnutí otočte na požadované nastavení. Regulátor zhnědnutí nastaví dobu, po kterou bude topinkovač pracovat. „1“ znamená nejsvětlejší topinku, „7“ znamená nejtmavší.
- Páčku pro vyhazování pečiva stiskněte zcela dolů, dokud nezapadne na místo.
- Během pohybu páčky směrem dolů se bude pečivo zasouvat a dojde k jeho vystředění. Během používání topinkovače bude modře svítit tlačítko „Stop“.
- Po dokončení vybraného cyklu opékání se páčka pro vyhazování pečiva automaticky uvolní a dojde ke zvednutí topinky. Osvětlení tlačítka „Stop“ zhasne.

### POZNÁMKA:

- Topinka bude horká, při jejím vyjímání z topinkovače buďte opatrní.
- Povrch topinkovače se během používání bude zahřívát, zejména v blízkosti opékacích otvorů. Než se budete přístroje dotýkat, nechte ho vychladnout.
- Dvě zásuvky na drobký jsou vybaveny systémem „uvolnění stisknutím“. Stisknutím zásuvky na drobký uvolníte a vysunete; zásuvky na drobký vyprázdňete a zasuňte je zpět do topinkovače.
- Pokud přístroj nepoužíváte, odpojte jej od zdroje elektrického napájení.

### Opékání pečiva ze zmrazeného stavu: Tlačítko Rozmrazení

- Zmrazené pečivo lze použít pro přípravu topinek pomocí tlačítka „Defrost“ (horní tlačítko).
- Zmrazené pečivo umístěte do opékacího otvoru a vyberte požadované nastavení zhnědnutí, stejně jako při opékání rozmrazeného pečiva.



- Páčku pro vyhazování pečiva stiskněte dolů, dokud nezapadne na místo, poté stiskněte tlačítko „Rozmrazení“. Tlačítka „Stop“ i „Rozmrazení“ se modře rozsvítí.
- Po opečení páčka pro vyhazování pečiva automaticky zvedne pečivo a osvětlení zhasnou.

#### Opětovný ohřev topinky: Tlačítko Opětovný ohřev

- Toto nastavení umožňuje znovu ohřát topinku, aniž by došlo k dodatečnému opékání.
- Topinku umístěte do opékacího otvoru.
- Páčku pro vyhazování pečiva stiskněte dolů, dokud nezapadne na místo, a stiskněte tlačítko „Opětovný ohřev“. Rozsvítí se modře společně s tlačítkem „Stop“.
- Po opětovném ohřátí topinky páčka pro vyhazování pečiva automaticky zvedne pečivo a osvětlení zhasnou.

#### Tlačítko Stop:

- Během používání topinkovače je toto tlačítko vždy modře osvětleno.
- Opékání lze kdykoliv přerušit stisknutím modře osvětleného tlačítka „Stop“.
- Páčka pro vyhazování pečiva automaticky zvedne pečivo a osvětlení zhasne.

#### Tlačítko Bagel:

- Tlačítko „Bagel“ je používáno k opékání bagelů.
- Bagely je třeba před opékáním uprostřed rozříznout. Pokud je stisknuto tlačítko „Bagel“, bude opékána pouze strana řezu.
- Po stisknutí tlačítka „Bagel“ se rozsvítí kontrolka tlačítka „Bagel“ a osvětlení tlačítka „Stop“.
- Jakmile je opékání dokončeno, páčka pro vyhazování pečiva bagelů automaticky zvedne a obě osvětlení zhasnou.

#### DŮLEŽITÉ:

- Nikdy se nepokoušejte uvolnit topinky zachycené v otvorech pomocí nástrojů. Takové počínání je velmi nebezpečné a může způsobit poškození přístroje.
- VYPNĚTE elektrické napájení a odpojte přístroj od sítě.
- Nechte topinkovač vychladnout, otočte jej vzhůru nohama a jemně jím zatřeste, abyste uvolnili zachycenou topinku/části pečiva.

## ČIŠTĚNÍ A ÚDRŽBA

1. Vždy VYPNĚTE zdroj elektřiny v místě zásuvky a odpojte topinkovač na 4 plátky pečiva.
2. Topinkovač na 4 plátky pečiva ani jeho napájecí kabel nikdy neponořujte do vody ani neumožněte, aby došlo k jejich kontaktu s vlhkostí.
3. Chcete-li odstranit drobký, stačí „uvolnit stisknutím“ zásuvky na drobký z otvorech v dolní zadní části topinkovače na 4 plátky pečiva a vysunout je.
4. Drobký vyhoďte do vhodné nádoby.
5. Omyjte zásuvky na drobký v teplé mýdlové vodě. Opláchněte čistou vodou a důkladně osušte měkkým hadříkem.
6. Před zasunutím zpět do otvorů dbejte na to, aby zvednuté okraje zásuvek na drobký směřovaly směrem nahoru.
7. Všechny ostatní díly je třeba čistit navlhčeným hadříkem a před dalším použitím důkladně vysušit měkkým hadříkem.
8. Dětem by mělo být umožněno čistit topinkovač na 4 plátky pečiva pouze tehdy, pokud tak učiní v přítomnosti osoby zodpovědné za jejich bezpečnost.
9. POZNÁMKA: Na žádnou část tohoto přístroje NEPOUŽÍVEJTE brusné látky nebo chemické čisticí prostředky.

## SKLADOVÁNÍ

1. Nikdy neomotávejte kabel kolem vnější části topinkovače.
2. Kabel oviňte kolem „úložného prostoru pro kabel“ na spodní straně topinkovače.
3. Pokud přístroj nepoužíváte, odpojte zástrčku od elektrického napájení a topinkovač uložte na suché a bezpečné místo mimo dosah dětí.

## VYLOUČENÍ ZE ZÁRUKY

Záruka nebude platná, jestliže:

1. Výrobek není nainstalován, provozován nebo udržován v souladu s provozními pokyny výrobce dodanými s výrobkem.
2. Výrobek byl použit k jakékoli jiné než zamýšlené funkci.
3. Poškození nebo závada výrobku je způsobena některou z následujících příčin:
  - Nesprávné napětí
  - Nehody (včetně škod způsobených tekutinami nebo vlhkostí)
  - Nesprávné použití nebo zneužití výrobku
  - Chybná nebo nesprávná instalace
  - Problémy s napájením ze sítě včetně napěťových špiček nebo poškození bleskem
  - Napadení hmyzem
  - Neoprávněný zásah do výrobku nebo úprava výrobku jinými osobami než oprávněným servisním personálem
  - Působení abnormálně korozivních materiálů
  - Vložení cizí předmětů do jednotky
  - Použití s příslušenstvím, které nebylo předem schváleno společností Brabantia

Respektujte všechna upozornění a bezpečnostní opatření, která jsou uvedena v návodu k obsluze.

Z důvodu nepřetržitého vývoje výrobku mohou být technické údaje změněny bez předchozího upozornění.

## LIKVIDACE ŠETRNÁ K ŽIVOTNÍMU PROSTŘEDÍ



Správná likvidace tohoto výrobku (odpadní elektrická a elektronická zařízení) (Týká se Evropské unie a ostatních evropských zemí se systémy odděleného sběru odpadu.) Evropská směrnice 2012/19/UE ohledně zařízení pro nakládání s elektrickými a elektronickými odpady (WEEE) Toto označení uvedené na výrobku nebo na jeho dokumentaci značí, že by na konci své životnosti neměl být likvidován s ostatním domácím odpadem. Oddělte tento výrobek od ostatního odpadu a odpovědně ho recyklujte, abyste podpořili udržitelné opětovné použití materiálních zdrojů a aby v důsledku neřízené likvidace odpadu nedošlo k poškození životního prostředí nebo lidského zdraví. Uživatelé v domácnostech by se měli ohledně podrobností o místě a způsobu recyklace šetrné k životnímu prostředí obrátit buď na prodejce, u kterého tento výrobek zakoupili, nebo na kancelář místního úřadu.

