

AKAI

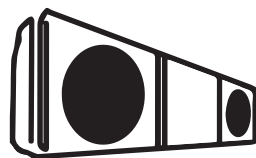

- ❖ 2- MANUEL D'UTILISATION
- ❖ 18- USER MANUAL
- ❖ 34- HANDLEIDING
- ❖ 50- BEDIENUNGSANLEITUNG



TB342-47

Lire attentivement la notice avant d'utiliser l'appareil
Before operating this product, please read user manual completely
Lees de handleiding voordat u deze apparaat
Lesen Sie die Bedienungsanleitung bevor Sie das Gerät gebrauchen.

Contenu **FR**

Avant de commencer	2
Importateur exclusif	2
Consignes importantes de sécurité	3
SECURITE	3
PRUDENCE !	4
Mise en place et Instructions de montage	5
Mise en place	5
Montage mural	5
Description de l'appareil	8
Subwoofer sans fil	8
Description de la télécommande	8
Préparation de la télécommande	9
Remplacement de la batterie de la télécommande	9
Connexions & Branchements	10
ENTREE OPTIQUE	10
ENTREE AUXILIAIRE	10
PRISE MP3 LINK	11
Connexion à l'alimentation	11
Couplez le Subwoofer sans fil	12
Couplage automatique	12
Couplage manuel	12
Fonctionnement de base	13
Mise en marche/ Mise en veille	13
Sélection de la source	13
Réglage du volume	13
Égaliseur	13
Fonctionnement AUX/MP3 LINK /OPTIQUE	14
Fonction BLUETOOTH	14
Écouter de la musique à partir du périphérique Bluetooth	15
Guide de dépannage	15
Spécifications techniques	16
Accessoires	16
Mise au rebut en fin de vie	17

Contents **GB**

Before we begin	18
Exclusive Importer	18
Important Safety Instructions	19
Safety	19
Warning	20
Placement and Mounting	21
Placement	21
Wall Mounting	21
Identifying the Parts	23
Main Unit	23
Wireless Subwoofer	24
Remote Control	24
Prepare the Remote Control	25
Replace the Remote Control Battery	25
Connections	26
Use the OPTICAL Socket	26
Use the AUX Socket	26
Use the MP3 Link Socket	27
Connect Power	27
Pairing the Wireless Subwoofer with the Main Unit	28
Automatic pairing	28
Manual pairing	28
Basic Operation	29
Standby/ON	29
Select Modes	29
Adjust the Volume	29
Select a Preset Sound Effect	29
Aux/Mp3 Link/Optical Operation	30
Play with Bluetooth Device	30
Pair Bluetooth-enabled Devices	30
Listen to Music from Bluetooth Device	31
Troubleshooting	31
Specifications	32
Standard Accessories	32
End of Life Disposal	33

Inhoud **NL**

VOORDAT WE BEGINNEN	34
EXCLUSIEF IMPORTEUR	34
Belangrijke veiligheidsinstructies	35
SECURITE	35
Voorzichtigheid	36
Plaatsing en montage	37
Plaatsing	37
Wandmontage	37
De onderdelen identificeren	39
Hoofdeenheid	39
Draadloze subwoofer	40
Afstandsbediening	40
De afstandsbediening voorbereiden	41
De batterij van de afstandsbediening vervangen	41
Aansluitingen	42
De OPTISCH-aansluiting gebruiken	42
De AUX-aansluiting gebruiken	42
De MP3 Link-aansluiting gebruiken	43
De voeding aansluiten	43
De draadloze subwoofer koppelen met de hoofdeenheid	43
Automatisch koppelen	43
Handmatig koppelen	44
Basisbediening	44
Stand-by/AAN	44
Standen selecteren	45
Het volume regelen	45
Een vooraf ingesteld geluidseffect selecteren	45
Werken met Aux/Mp3 Koppeling/Optical	45
Afspelen met Bluetooth-apparaat	46
Bluetooth-apparaten koppelen	46
Muziek van het Bluetooth-apparaat beluisteren	47
Problemen oplossen	47
Specifications	48
Standaard accessoires	48
Afvoer einde levensduur	49

Inhalt **DE**

BEVOR WIR BEGINNEN	50
EXKLUSIVER IMPORTEUR	50
WARNHINWEISE	51
SICHERHEITSHINWEISE	51
WARNUNGEN	52
Implementierung und Installationsanleitung	53
Implementierung	53
Wandmontage	53
AUFBAU DES GERÄTS UND BEDIENELEMENTEN	55
Drahtlose-Subwoofer	56
Afstandsbediening	56
Vorbereiten der Fernbedienung	57
Ersetzen die Batterie der Fernbedienung	57
Verbindungen und Anschlüsse	58
OPTICAL EINGANG	58
AUX IN	58
MP3 / LINK-Buchse	59
Anschließen der Stromversorgung	59
Paarung der Drahtlose-Subwoofer mit der Haupteinheit	60
automatische Kopplung	60
Manuelle paarung	60
Grundsätzliche Bedienung	61
Einschalten / Standby	61
Wählen Sie die Quelle	61
Stellen Sie die Lautstärke	61
Ausgleich	61
Betrieb AUX/MP3 LINK / OPTICAL	62
Bluetooth Betrieb	62
Anmerkungen	62
Hören Sie Musik von Bluetooth-Gerät	63
Fehlerbehebung	63
Technische Spezifikationen	64
Standard-Zubehör	64
Entsorgung	65

Avant de commencer

Merci d'avoir acheté notre **AKAI TB342-47 : UNE BARRE DE SON BLUETOOTH AVEC SUBWOOFER SANS FIL.**

Ce produit a été fabriqué en utilisant des composants de qualité et en respectant des normes de fabrication. Il est une garantie de qualité et de performance. Nos ingénieurs ont inclus dans ce produit de nombreuses fonctionnalités utiles et pratiques. Veuillez lire ce manuel d'instructions entièrement afin de profiter un maximum de chaque fonction.

Ce produit a été testé par nos inspecteurs et trouvé en parfait état de fonctionnement avant de quitter notre usine. Si, après la lecture de ce manuel, vous rencontrez des problèmes avec le fonctionnement de ce produit, veuillez-vous référer aux instructions de dépannage à la fin de ce manuel. Pour référence ultérieure, veuillez noter le numéro de série dans l'espace prévu.

Model No: **AKAI TB342-47.**

Numéro de série: _____

Importateur exclusif

Ce produit a été importé par la Société **DEMSA S.A.S.**

Pour toute question relative à la conformité du produit, merci d'envoyer votre demande à :

<p>DEMSA S.A.S. 28, Boulevard Zéphirin Camélinat 92230 GENNEVILLIERS FRANCE</p>

Consignes importantes de sécurité

	ATTENTION ! DANGER D'ÉLECTROCUTION NE PAS OUVRIR	
ATTENTION: Risque d'électrocution, ne pas ouvrir la partie arrière de l'appareil, ne pas démonter l'appareil. Aucune pièce à l'intérieur ne doit être réparée par l'utilisateur. Pour toute réparation s'adresser à un technicien qualifié.		



Le symbole de l'éclair avec une flèche à l'intérieur d'un triangle équilatéral avertit l'utilisateur d'un courant électrique dangereux à l'intérieur de l'appareil qui peut être suffisamment puissant pour électrocuter une personne.



Le point d'exclamation à l'intérieur d'un triangle équilatéral avertit l'utilisateur des points importants à lire et respecter concernant l'utilisation et l'entretien et qui sont indiqués dans la documentation fournie avec cet appareil.

SECURITE

- Lisez les instructions** - Toutes les instructions de sécurité et de fonctionnement doivent être lues avant d'utiliser l'appareil.
- Conservez les instructions** - Les instructions de sécurité et de fonctionnement doivent être conservées pour référence ultérieure.
- Respectez les avertissements** - Tous les avertissements indiqués sur le produit et dans les instructions de fonctionnement doivent être respectés.
- Suivez les instructions** - Toutes les instructions d'utilisation doivent être suivies.
- Eau et humidité** - Ne pas utiliser ce produit près de toute source d'eau – comme une baignoire, un lavabo, un évier ou une cuve de lavage, dans une cave humide ou près d'une piscine, etc.
- Nettoyage** - Débrancher cet appareil de la prise murale avant de le nettoyer. N'utilisez qu'un chiffon sec pour nettoyer l'appareil.
- Ventilation** - Les fentes et orifices de l'appareil sont prévues pour la ventilation et pour assurer un fonctionnement fiable du produit et pour le protéger contre toute surchauffe, ces orifices ne doivent pas être obstrués.
- Chaleur** - Le produit doit être placé loin des sources de chaleur telles que des radiateurs, d'une grille de distribution d'air chaud, poêles ou autres appareils (incluant les amplificateurs) produisant de la chaleur.
- PRISE POLARISEE** - Cet appareil peut être équipé d'une prise de courant alternatif polarisée (avec une fiche plus large que l'autre). Elle ne peut se brancher que dans un sens. Ceci est pour votre sécurité : Si vous ne parvenez pas à insérer entièrement la prise, essayez de tourner la prise. Si vous ne parvenez toujours pas à l'insérer, contactez votre électricien afin qu'il remplace votre prise murale obsolète. N'essayez pas de contourner la fonction de sécurité de la prise polarisée.
- Protection du cordon** - Les cordons d'alimentation doivent être acheminés de sorte qu'ils ne sont pas susceptibles d'être piétinés ou pincés par des objets placés sur ou contre eux, en accordant une attention particulière aux cordons au niveau des fiches, des prises et à l'endroit où ils sortent du produit.
- Utilisez seulement avec un chariot, un support, un trépied, un support ou une table recommandés par le fabricant ou vendu avec le produit.
- Accessoires** - Ne pas placer ce produit sur un chariot, un trépied, un support, une console ou une table instable. Le produit pourrait tomber et causer de graves blessures à un enfant ou un adulte, et de graves dommages à l'appareil. Tout montage de l'appareil doit suivre les instructions du fabricant, et doit utiliser les accessoires de montage recommandé par le fabricant.
- Foudre** - Pour une protection supplémentaire Débranchez cet appareil de la prise murale pendant les orages ou au cours des longues périodes de non utilisation.

Consignes importantes de sécurité

14. Dommages nécessitant une réparation

– Confiez la réparation à un technicien qualifié dans les conditions suivantes:

- a) Lorsque le cordon d'alimentation ou la fiche est endommagé
 - b) Si du liquide a été renversé ou si des objets sont tombés dans l'appareil
 - c) Si le produit a été exposé à la pluie ou à l'eau
 - d) Si le produit ne fonctionne pas normalement.
 - e) Si le produit est tombé
15.  Symbole d'équipement de classe II. Ce symbole indique que l'adaptateur secteur dispose d'un système de double isolation.

PRUDENCE !

- L'utilisation de commandes ou de réglages ou l'exécution de procédures autres que celles décrites ici, peut entraîner une exposition à des rayonnements dangereux ou toute autre situation dangereuse.
- Pour réduire le risque d'incendie ou de choc électrique, ne pas exposer cet appareil à la pluie ou à l'humidité. L'appareil ne doit pas être exposé à des éclaboussures et objets remplis de liquides, comme des vases, ne doit pas être placé sur l'appareil.
- La prise secteur est utilisée comme dispositif de déconnexion, le dispositif de déconnexion doit rester facilement accessible.
- Danger d'explosion si la pile est remplacée de façon incorrecte.
- Remplacez-la uniquement avec une du même type ou équivalent.

AVERTISSEMENTS

1. La batterie ne doit pas être exposée à une forte chaleur comme le soleil, le feu, etc.
2. Avant d'utiliser ce système, vérifiez la tension de ce système pour voir si elle est identique à la tension locale.
3. La ventilation ne doit pas être entravée en couvrant les orifices de ventilation avec des éléments tels que journaux, nappes, rideaux, etc Assurez-vous qu'il est au moins

20 cm d'espace au-dessus et au moins 5 cm d'espace de chaque côté de l'appareil.

4. Ne placez pas cet appareil à proximité d'un fort champ magnétique.
5. Ne pas placer l'appareil sur l'amplificateur ou un récepteur.
6. Ne placez pas cet appareil à proximité de zones humides comme l'humidité aura une incidence sur la durée de vie du laser.
7. Si un objet solide ou un liquide pénètre dans le système, débranchez le système et faites le vérifier par un personnel qualifié avant de l'utiliser davantage.
8. Ne pas tenter de nettoyer l'appareil avec solvants chimiques car cela pourrait endommager la finition. Utilisez un chiffon propre et sec ou un chiffon légèrement humide.
9. Pour retirer la fiche d'alimentation de la prise murale, tirez toujours directement sur la branche, ne jamais tirer sur le cordon.
10. Aucune source de flamme nue, telle que des bougies allumées, ne doit être placée sur l'appareil.
11. Les changements ou modifications à cet appareil sans explicitement approuvés par la partie responsable de la conformité d'annuler le droit de l'utilisateur à utiliser l'équipement
 - L'étiquette est collée sur le dos ou la face inférieure de l'appareil.

Ne pas ingérer piles risque de brûlure chimique !

La télécommande est fournie avec ce produit contient une pile bouton. Si la pile bouton est avalé, il peut causer de graves brûlures internes en seulement 2 heures et peut conduire à la mort. Tenez les piles neuves et d'occasion loin de la portée des enfants. Si le compartiment de la batterie ne se ferme pas correctement, arrêtez d'utiliser le produit et éloignez le de la portée des enfants. Si vous pensez que les piles peuvent avoir été avalé ou placé à l'intérieur d'une partie du corps, consulter immédiatement un médecin.

Mise en place et Instructions de montage

Mise en place

- A. Si votre téléviseur est placé sur une table, vous pouvez placer l'appareil sur la table en face du support TV, centrée à l'écran du téléviseur.
- B. Si votre téléviseur est fixé au mur, vous pouvez monter l'appareil sur le mur juste en dessous de la TV écran.

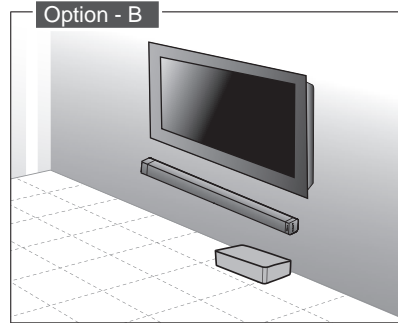
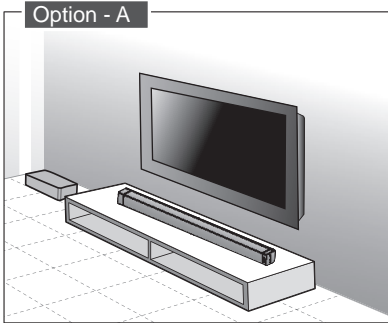

Montage mural (si vous utilisez l'option-B)

Notes:

- L'installation doit être réalisée par du personnel qualifié. Un montage incorrect peut entraîner des blessures et des dommages graves (si vous avez l'intention d'installer ce produit vous-même, vous devez vérifier les installations telles que le câblage électrique et de la plomberie qui peut être enterré dans le mur). Il est de la responsabilité de l'installateur de vérifier que le mur pourra soutenir sans danger la charge totale de l'appareil et des supports muraux.
- Des outils supplémentaires (non incluses) sont nécessaires pour l'installation.
- Ne pas trop serrer les vis.
- Conservez ce manuel d'instructions pour référence future.
- Utilisez un détecteur électronique pour vérifier le type de paroi avant de percer et de montage.

Mise en place et Instructions de montage

1 Retirez les vis de l'unité principale.

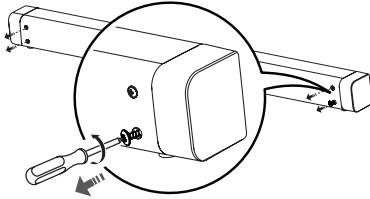

2 Fixez les supports muraux à l'unité principale avec les vis retirées de l'unité principale.

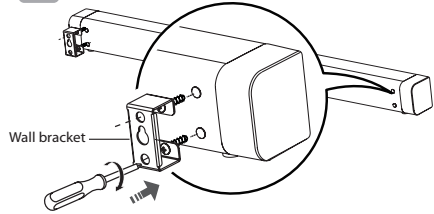

3 Percez 2 trous parallèles (\varnothing 3-8 mm chaque fonction du type de mur) dans le mur. La distance entre les trous doit être de 979 mm.

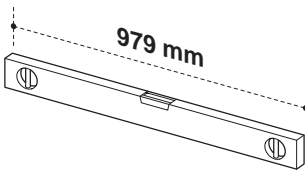

4 Fixez fermement une cheville dans chaque trou dans le mur si nécessaire.

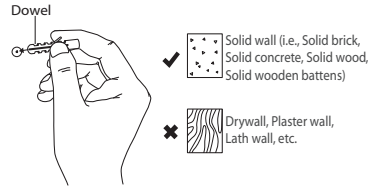

5 Laissez un espace de 5 mm entre le mur et la tête de vis. Soulevez l'unité avec les supports muraux attachés sur les têtes de vis et le logement en place.

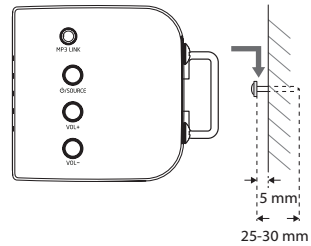
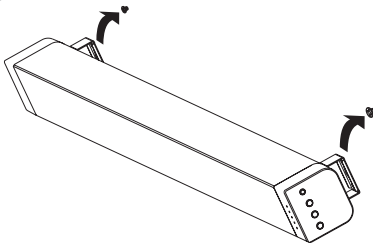

Description de l'appareil

FR



1 Haut-parleurs

2 Capteur de la télécommande

3 Indicateurs LED

• POWER:

En mode veille: le voyant s'allume en rouge.

• AUX/MP3 LINK

En mode auxiliaire: le voyant s'allume.

• OPTIQUE:

La sortie audio disponible: le voyant s'allume.

La sortie audio non disponible: le voyant clignote.

• BT (Bluetooth):

Lecture Bluetooth : le voyant s'allume.

Mode d'appairage Bluetooth: Le voyant clignote.

• MOVIE / MUSIC:

En mode FILM: le voyant s'allume.

En mode MUSIQUE: Le voyant clignote.

En mode FLAT: Le voyant s'éteint.

4 Prise MP3 LINK

Pour brancher un appareil audio externe.

5 P /SOURCE

• Appuyez sur ce bouton pour allumer ou

appuyez et maintenez en mode veille

• Sélectionner la fonction de lecture.

6 VOL + /VOL -

• Augmenter le niveau volume

• Diminuer le niveau de volume.

7 Prise OPTIQUE

• Pour brancher un appareil audio externe.

• Sélectionner la fonction de lecture.

8 AUX (L / R) Prise

• Pour brancher un appareil audio externe.

9 Cordon d'alimentation

Face avant

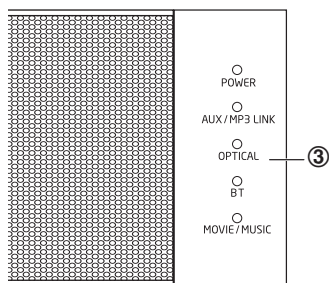

Vue de côté

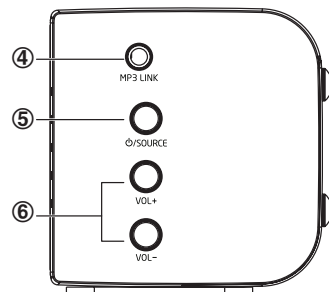

Vue arrière

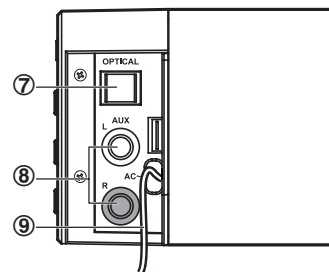

Description de l'appareil

Subwoofer sans fil

1. Le voyant d'appairage

L'indicateur d'appairage s'allume lorsque le couplage est réussi.

2. Bouton PAIR

Permet de vous appairer à la barre de son.

3. Prise d'alimentation

Branchez le cordon d'alimentation..

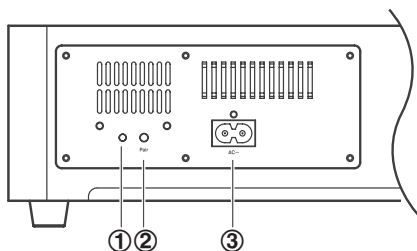

Description de la télécommande

1

Allumer/Mettre en veille l'appareil.

2 SOURCE

Permet de commuter entre les différents modes alternativement.

3 VOL + / VOL -

Ajuster le niveau de volume

4

En mode Bluetooth, permet de sélectionner le fichier audio précédent / suivant.

5

En mode Bluetooth, lancer ou interrompre la lecture.

6 BT PAIR

- Permet d'activer la fonction d'appairage en mode Bluetooth
- Permet de déconnecter le périphérique Bluetooth apparié.

7 MUTE

Couper ou rétablir le son.

8 EQ

Sélectionner un effet sonore prédéfini.

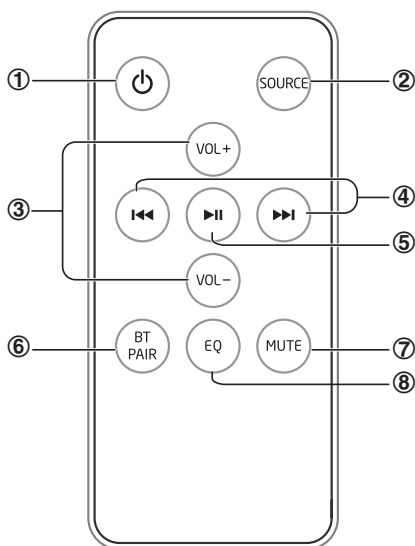

Préparation de la télécommande

La télécommande qui vous est fournie, vous permet d'utiliser l'appareil à distance.

- Même si la télécommande est utilisée dans un périmètre de réception bluetooth efficace (6m), s'il y a des obstacles entre l'appareil et la télécommande l'opération peut s'avérer impossible.
- Si la télécommande est actionnée à proximité d'autres appareils générant des rayons infrarouges, ou si d'autres dispositifs de commande à distance utilisant des rayons infrarouges sont utilisés près du lecteur, cela peut conduire à un mauvais fonctionnement & inversement, d'autres produits peuvent mal fonctionner.

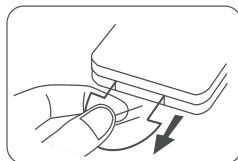

Première utilisation:

La barre de son dispose d'une batterie lithium **CR2025** préinstallée.

Retirez la languette de protection de la pile de la télécommande.

Remplacement de la batterie de la télécommande

1. Tirez le plateau et retirez la batterie.
2. Placez une nouvelle pile **CR2025** dans le compartiment de la pile en respectant la polarité indiquée.
3. Insérez le plateau de la batterie dans son logement.

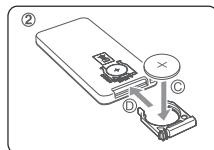
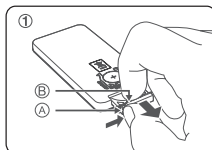

Précautions concernant les piles

1. Lorsque la télécommande est destinée à ne pas être utilisée pendant une longue période (plus d'un mois), retirez la batterie de la télécommande pour éviter toute fuite.
2. Si la pile fuit, essuyez la fuite à l'intérieur du compartiment et remplacez la pile par une neuve.
3. Ne pas utiliser de pile autre que celle spécifiée.
4. Ne pas chauffer, démonter les piles. Ne jamais les jeter dans le feu ou l'eau.
5. Ne pas transporter ou ranger les piles avec d'autres objets métalliques. Cela pourrait provoquer un court-circuit, une fuite ou une explosion.
6. Ne jamais recharger une batterie à moins qu'il ne soit spécifié que celle-ci est rechargeable.

Connexions & Branchements

ENTREE OPTIQUE

- Enlevez le capuchon de protection de la prise **OPTICAL**, puis connectez un câble optique (non fourni) à la sortie optique du téléviseur et la prise **OPTICAL** de la barre de son

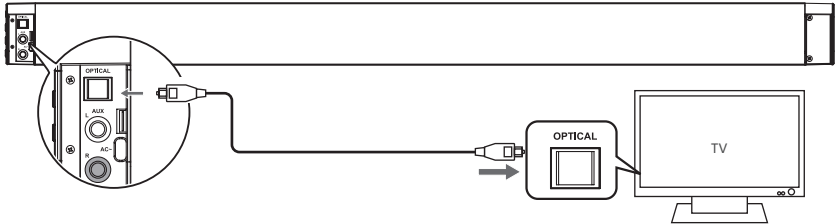

Astuce: Si aucun son ne sort de la barre de son et le voyant lumineux clignote rapidement, assurez-vous que le réglage audio de votre source audio (par exemple, un lecteur DVD, console de jeux, TV) est paramétré en PCM avec sortie optique.

ENTREE AUXILIAIRE

- A.** Utilisez un câble audio **RCA/RCA** (fourni) pour connecter les prises de sortie audio du téléviseur à la prise **AUX (R / L)** de l'appareil

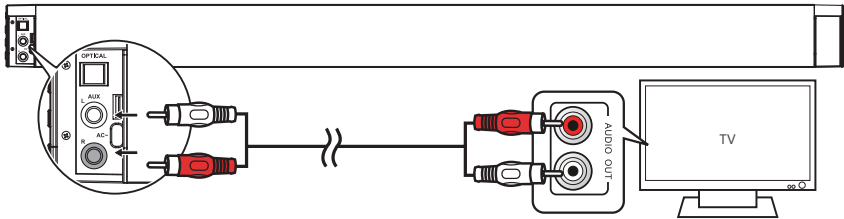

- B.** Utilisez un câble **RCA audio 3,5 mm** (non fourni) pour relier la prise casque du téléviseur à la prise **AUX (R / L)** sur l'appareil.

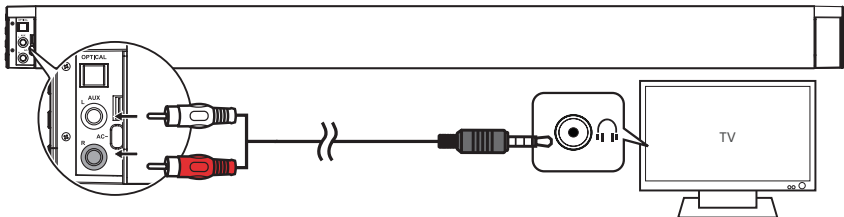

Connexions & Branchements

PRISE MP3 LINK

- Utilisez un câble audio **3,5/3,5** mm (fourni) pour relier la prise casque de l'appareil audio externe à la prise **MP3 LINK** de la barre de son.



FR

Connexion à l'alimentation

- Avant de brancher le cordon d'alimentation, vérifiez que vous avez effectué tous les autres connexions.
- Risque d'endommagement du produit!
Assurez-vous que la tension d'alimentation correspond à la tension imprimée à l'arrière ou le dessous de l'appareil.
- Brancher la fiche de secteur de l'unité principale à une prise de courant.
- Branchez le câble d'alimentation à la prise d'alimentation du subwoofer, puis dans une prise de courant.

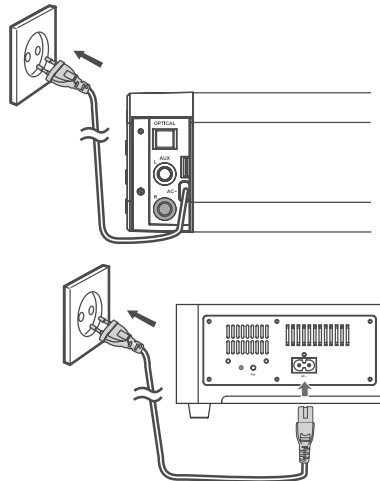

Couplez le Subwoofer sans fil

Couplage automatique

Le subwoofer et la barre de son s'appairent automatiquement une fois les appareils branchés et allumés. Aucun câble n'est nécessaire pour connecter les deux appareils.

- Lorsque le subwoofer est en mode couplage avec l'appareil principal., l'indicateur de couplage clignote.
- Lorsque le subwoofer est couplé avec l'appareil principal, l'indicateur de couplage s'allume.

Note:

- N'appuyez pas sur le bouton PAIR situé à l'arrière du subwoofer, excepté pour un couplage manuel.
- Si le couplage automatique échoue, coupez manuellement le subwoofer à l'appareil principal.

Couplage manuel

1. Assurez-vous que tous les câbles sont bien connectés et que l'appareil principal est en mode veille.
2. Maintenez la touche PAIR, situé à l'arrière du subwoofer, pendant quelques secondes. Le subwoofer entre en mode COUPLAGE et l'indicateur PAIR clignote rapidement.
3. Appuyez sur la touche Ψ /SOURCE sur l'appareil principal ou le bouton Ψ de la télécommande pour allumer l'appareil.
4. Une fois la connexion sans fil réussie, l'indicateur PAIR s'illumine.
5. Si l'indicateur PAIR clignote, la connexion sans fil a échoué. Débranchez le câble du subwoofer puis reconnectez le câble 3 minutes plus tard. Répétez les étapes 1 ~ 4.

Note:

1. Si la connexion sans fil échoue à nouveau, vérifiez s'il existe un conflit ou de fortes interférences (par exemple, l'interférence d'un dispositif électronique) autour de votre emplacement. Supprimez le conflit ou les fortes interférences et répétez les procédures ci-dessus.
2. Le subwoofer doit se trouver dans un espace ouvert & dans un périmètre de 6m de la barre de son.
3. Si un téléviseur ou un périphérique externe est connecté, l'unité principale et le subwoofer se mettent automatiquement en marche lorsque le téléviseur ou le périphérique externe est allumé.
4. Si le téléviseur ou un périphérique externe est déconnecté ou hors tension, l'unité principale et le subwoofer s'éteignent automatiquement au bout de 15 minutes.
5. Si le volume du téléviseur ou un périphérique externe est trop faible, l'unité principale et le subwoofer s'éteignent après 15 minutes.
6. Si l'unité principale est allumée et n'est pas couplée au subwoofer, le voyant d'alimentation clignote. Suivez les étapes 1 à 4 ci-dessus pour appairer le subwoofer à l'unité principale.

Fonctionnement de base

Mise en marche/ Mise en veille

Lorsque vous connectez l'appareil à la prise de courant, l'unité principale est en mode veille. L'indicateur d'alimentation s'allume en rouge.

- Appuyez sur la touche **⏻**/**SOURCE** sur l'unité principale ou sur la touche **⏻** de la télécommande pas allumer l'appareil principal. L'indicateur de la dernière mode utilisé d'état s'allume.
- Appuyez et maintenez enfoncé le bouton **⏻**/**SOURCE** sur l'unité principale ou appuyez sur la touche **⏻** de la télécommande pour mettre la barre de son en mode veille.
- Débranchez la prise secteur si vous souhaitez éteindre complètement l'appareil.
- Si le niveau de volume est proche du niveau le plus bas ou si l'appareil reste inactif pendant environ 15 minutes, l'appareil passe automatiquement en mode veille.

Sélection de la source

Appuyez sur le bouton **⏻**/**SOURCE** sur l'unité principale ou sur le bouton **SOURCE** de la télécommande pour basculer entre les sources suivantes : **AUX**, **MP3 LINK**, **OPTICAL** et le mode **BLUETOOTH**.

- Lorsque le mode **AUX** est sélectionné, le voyant **AUX/MP3 LINK** s'allume en continu.
- Lorsque le mode **MP3 LINK** est sélectionné, le voyant **AUX/MP3 LINK** clignote.

Réglage du volume

- Appuyez sur le bouton **VOL + / -** pour régler le volume.
- Si vous souhaitez couper le son, appuyez sur la touche **MUTE** de la télécommande. Appuyez sur le bouton **MUTE** ou sur **VOL + / -** pour rétablir le son.
- Pendant le réglage du volume, l'indicateur d'état clignote rapidement.
- Bien que le niveau de volume atteint son niveau maximum ou minimum, si vous appuyez sur le bouton **VOL +** ou **VOL -** encore une fois, l'indicateur d'état clignote une fois.

Égaliseur

Pendant la lecture, appuyez sur le bouton **EQ** de la télécommande pour choisir entre les égaliseurs pré-réglés suivants: **FILM** (recommandé pour regarder des films), **MUSIQUE** (recommandé pour écouter de la musique) et **EQ OFF** le réglage par défaut (mode EQ désactivé).

- Lorsque l'égaliseur **FILM** est sélectionné, l'indicateur **MOVIE/MUSIC** s'allume fixement.
- Lorsque l'égaliseur **MUSIC** est sélectionné, l'indicateur **MOVIE/MUSIC** clignote.
- Lorsque le mode **EQ** est désactivé, l'indicateur **MOVIE /MUSIC** est éteint.
- Lorsque vous utilisez la connexion **optique** ou **AUX**, l'égaliseur **FILM** est automatiquement sélectionné.
- Lorsque vous utilisez la connexion **MP3 LINK** ou en mode **BLUETOOTH**, l'égaliseur **FILM** sera automatiquement sélectionné.

Fonctionnement AUX/MP3 LINK /OPTIQUE

1. Assurez-vous que l'appareil est connecté au téléviseur ou un périphérique audio.
2. Lorsque la barre de son est allumée, appuyez sur le bouton /SOURCE de l'unité principale ou sur le bouton **SOURCE** de la télécommande pour sélectionner un mode **AUXILIAIRE**, **MP3 LINK** ou **OPTIQUE**.
3. Contrôlez la lecture directement de votre appareil audio.
4. Appuyez sur le bouton **VOL + / -** pour régler le volume au niveau souhaité.

Fonction BLUETOOTH

Votre barre de son Bluetooth est équipée de la fonction Bluetooth vous permettant de mettre en lecture les fichiers audio contenus dans votre périphérique Bluetooth. Vous devez au préalable établir la connexion entre les deux dispositifs (COUPLAGE).

Attention :

- * La portée opérationnelle entre cet appareil et un périphérique Bluetooth est d'environ 8 mètres.
 - * Avant de connecter un périphérique Bluetooth à cet appareil, familiarisez-vous avec les fonctionnalités Bluetooth de ce périphérique.
 - * La compatibilité avec tous les périphériques Bluetooth n'est pas garantie.
 - * Tout obstacle présent entre cet appareil et un périphérique Bluetooth peut réduire la portée opérationnelle.
1. Lorsque la barre de son est sous tension, appuyez à plusieurs reprises sur le bouton /SOURCE sur l'appareil ou sur la touche **SOURCE** de la télécommande pour sélectionner le mode **BLUETOOTH**. L'indicateur BT clignote lentement.
 2. Le système est entré en mode d'appairage.
 - Ou appuyez sur le bouton **BT PAIR** sur la télécommande pour être détectable. L'indicateur **BT** clignote rapidement.
 3. Activez votre périphérique Bluetooth et sélectionnez le mode de recherche. "**TB342-47**" apparaît sur votre liste des périphériques Bluetooth.
 4. Sélectionnez "**TB342-47**" dans la liste d'appairage. L'indicateur **BT** s'allume en continu lorsque le couplage est réussi.
 5. Pour désactiver la fonction Bluetooth, commutez vers une autre source ou désactiver la fonction **Bluetooth** de votre périphérique.

Conseils:

1. Entrez le mot de passe 0000 si nécessaire.
2. Si il y a une connexion existante, appuyez sur la touche **BT PAIR** sur la télécommande pour réactiver le mode de couplage, la connexion sera interrompue.
3. Si aucun autre périphérique Bluetooth n'est couplé à la barre de son dans les deux minutes, l'appareil conserve sa connexion précédente.
4. La barre de son est aussi déconnecté lorsque votre appareil est déplacé au-delà de la portée opérationnelle Bluetooth.
5. Si vous voulez reconnecter votre appareil à la barre de son, placez-le dans la portée opérationnelle Bluetooth.

Fonction BLUETOOTH

6. Veuillez vérifier la connexion Bluetooth lorsque l'appareil est replacé dans la portée opérationnelle après avoir été mis hors de celle-ci.
7. Si la connexion est perdue, répétez les étapes ci-dessus pour coupler votre appareil à la barre de son.

Écouter de la musique à partir du périphérique Bluetooth

- Si le périphérique Bluetooth connecté est compatible A2DP « Advanced Audio Distribution Profile », vous pouvez écouter la musique stockée sur l'appareil via le lecteur.
 - Si l'appareil est compatible AVRCP « Audio Video Remote Control Profile » vous pouvez utiliser la télécommande du lecteur pour contrôler la lecture.
1. Couplez votre appareil avec le lecteur.
 2. Si votre périphérique Bluetooth connecté est compatible avec le profil A2DP, contrôlez la lecture de vos fichiers via votre appareil.
 3. Si votre périphérique Bluetooth connecté est compatible avec le profil AVRCP, utilisez la télécommande de la barre de son pour contrôler la lecture.
- Pour mettre en pause / reprendre la lecture, appuyez sur le bouton ►||.
 - Pour accéder à une piste, appuyez sur les touches ◀◀ ou ▶▶.

Guide de dépannage

Pour conserver la garantie valide, n'essayez jamais de réparer le système vous-même. Si vous rencontrez des problèmes lors de l'utilisation de cet appareil, vérifiez les points suivants avant de l'emmener au service après vente.

Pas d'alimentation

- Assurez-vous que le cordon d'alimentation de l'appareil est correctement branché.
- Assurez-vous que la prise de courant fonctionne.
- Appuyez sur le bouton de mise en veille pour mettre l'appareil en marche.

La télécommande ne fonctionne pas

- Sélectionnez d'abord la source correcte.
- Réduisez la distance entre la télécommande et l'appareil.
- Insérez la pile en respectant la polarité (+ / -) conformément aux indications.
- Remplacer la batterie.
- Dirigez la télécommande directement sur le capteur situé à l'avant de l'appareil.

Pas de réponse de l'appareil

- Débranchez et rebranchez la prise d'alimentation secteur, puis mettez l'appareil en marche.

L'identifiant Bluetooth de la barre de son est introuvable sur mon appareil Bluetooth

- Assurez-vous que la fonction Bluetooth est activée sur votre périphérique Bluetooth.
- Vérifiez que vous avez couplé l'appareil avec votre périphérique Bluetooth.

Spécifications techniques

La barre de son

Alimentation	AC220-240V~ 50/60Hz
Consommation	30 W
Puissance de sortie	50 W X 2
Distorsion harmonique totale	1%(1kHz, 1W)
Sensibilité d'entrée audio	700mV
Réponse de fréquence.....	200 Hz - 20 KHz
Total impédance	8 Ω
Dimensions (L x P x H)	1065 x 60 x 62 mm

Subwoofer

Alimentation	AC220-240V~ 50/60Hz
Consommation	30 W
Puissance de sortie	100 W
Réponse de fréquence.....	40 Hz - 200 Hz
Impédance	4 Ω
Dimensions (L x P x H)	465 x 255 x 95 mm

Télécommande

Distance	6m
Angle	30°

Accessoires

Télécommande	x 1
Manuel d'instructions.....	x 1
Cordon d'alimentation Subwoofer.....	x 1
Câble audio RCA - RCA.....	x 1
Câble audio 3.5mm - 3.5mm.....	x 1
Support mural.....	x 2

IMPORTANT :

Les spécifications et le design de l'appareil peuvent être soumis à modifications sans préavis

Mise au rebut en fin de vie



Attention ! Ce logo apposé sur le produit indique qu'il s'agit d'un appareil dont le traitement en tant que déchet rentre dans le cadre de la directive 2002/96/CE du 27 janvier 2003, relative aux déchets d'équipements électriques et électroniques (DEEE).

Ce symbole signifie que les produits électriques et électroniques usagées ne doivent pas être mélangés avec les déchets ménagers généraux. Un système de collecte séparé est prévu pour ces produits.

Si vous souhaitez mettre cet appareil au rebut, ne le jetez pas dans une poubelle ordinaire !

- La présence de substances dangereuses dans les équipements électriques et électroniques peut avoir des effets potentiels sur l'environnement et la santé humaine dans le cycle de retraitement de ce produit.
- Ainsi, lors de la fin de vie de cet appareil, celui-ci ne doit pas être jeté avec les déchets municipaux non triés. Les appareils électriques et électroniques doivent être traités séparément et conformément aux lois en vigueur en matière de traitement, de récupération et de recyclage adéquats de ces appareils.
- Des systèmes de reprise et de collecte sont mis à votre disposition par les collectivités locales (déchetteries) et les distributeurs. Veuillez contacter votre administration locale pour plus de renseignements. Vous avez l'obligation d'utiliser les systèmes de collecte sélective mise à votre disposition.
- Si votre appareil électrique et électronique usagé comporte des piles ou des accumulateurs, veuillez les mettre séparément et préalablement au rebut conformément à la législation locale en vigueur.
- En veillant à la mise au rebut correcte de ce produit, vous contribuerez à assurer le traitement, la récupération et le recyclage nécessaires de ces déchets, et préviendrez ainsi les effets néfastes potentiels de leur mauvaise gestion sur l'environnement et la santé humaine.



Cet appareil est conforme aux exigences imposées par la Directive Européenne 2006 / 95 CE (Directives sur la Compatibilité Électromagnétique et Basse Tension)

Before we begin

Thank you for purchasing the **AKAI TB342-47 : a BT Sound Bar with wireless subwoofer.**

This is your assurance of quality, performance and value. This product was manufactured using the highest quality components and standards of workmanship. Our engineers have included many useful and convenient features in this product. Please be sure to read this instruction Manual completely to make sure you are getting the maximum benefit from each feature. It was tested by inspectors and found to be in perfect working order before it left our factory. If, after reading this manual, you experience any problems with the operation of this product, please refer to the instructions for obtaining services at the end of this Manual.

For future reference, record the serial number in the space provided.

Model No: **AKAI TB342-47**

Serial Number: _____



Exclusive Importer

This product was imported by the Company: **DEMSA S.A.S.**

For any questions concerning the conformity of the product, thank you to send your request to:

<p>DEMSA S.A.S. 28, Boulevard Zéphirin Camélinat 92230 GENNEVILLIERS FRANCE</p>

Important Safety Instructions

	CAUTION RISK OF ELECTRIC SHOCK DO NOT OPEN	
CAUTION: TO REDUCE THE RISK OF ELECTRIC SHOCK, DO NOT REMOVE COVER (OR BACK). NO USER-SERVICEABLE PARTS INSIDE. REFER SERVICING TO QUALIFIED SERVICE PERSONNEL.		



The lightning flash with arrowhead symbol, within an equilateral triangle, is intended to alert the user to the presence of uninsulated "dangerous voltage" within the product's enclosure that may be of sufficient magnitude as to constitute a risk of electric shock to persons.



The exclamation point within an equilateral triangle is intended to alert the user to the presence of important operating and maintenance (servicing) instructions in the literature accompanying the appliance.

Safety

- 1 Read these instructions** - All the safety and operating instructions should be read before this product is operated.
- 2 Keep these instructions** - The safety and operating instructions should be retained for future reference.
- 3 Heed all warnings** - All warnings on the appliance and in the operating instructions should be adhered to.
- 4 Follow all instructions** - All operating and use instructions should be followed.
- 5 Do not use this apparatus near water** - The appliance should not be used near water or moisture - for example, in a wet basement or near a swimming pool and the like.
- Clean only with a dry cloth.
- Do not block any ventilation openings. Install in accordance with the manufacturer's instructions.
- Do not install near any heat sources such as radiators, heaters, stoves, or other apparatus (including amplifiers) that produce heat.
- Do not defeat the safety purpose of the polarized or grounding plug. A polarized plug has two blades with one wider than the other. A grounding plug has two blades and a third grounding prong. The wide blade or the third prong is provided for your safety. If the provided plug does not fit into your outlet, consult an electrician for replacement of the obsolete outlet.
- Protect the power cord from being walked on or pinched, particularly at plugs, convenience receptacles and at the point where they exit from the apparatus.
- Only use attachments/accessories specified by the manufacturer.
-  Use only with the cart, stand, tripod, bracket, or table specified by the manufacturer, or sold with the apparatus. When a cart or rack is used, use caution when moving the cart/apparatus combination to avoid injury from tip-over.
- Unplug the apparatus during lightning storms or when unused for long periods of time.
- Refer all servicing to qualified personnel. Servicing is required when the apparatus has been damaged in any way, such as power supply cord or plug is damaged, liquid has been spilled or objects have fallen into the apparatus, the unit has been exposed to rain or moisture, does not operate normally, or has been dropped.
- This equipment is a Class II or double insulated electrical appliance. It has been designed in such a way that it does not require a safety connection to electrical earth.

Important Safety Instructions

Caution:

- Use of controls or adjustments or performance of procedures other than those described herein, may result in hazardous radiation exposure or other unsafe operation.
 - To reduce the risk of fire or electric shock, do not expose this apparatus to rain or moisture. The apparatus must not be exposed to dripping or splashing and objects filled with liquids, such as vases, must not be placed on apparatus.
 - The mains plug/appliance coupler is used as the disconnect device, the disconnect device must remain readily operable.
 - Danger of explosion if battery is incorrectly replaced.
 - Replace only with the same or equivalent type.
- 8 Do not attempt to clean the unit with chemical solvents as this might damage the finish. Use a clean, dry or slightly damp cloth.
 - 9 When removing the power plug from the wall outlet, always pull directly on the plug, never yank on the cord.
 - 10 No naked flame sources, such as lighted candles, should be placed on the apparatus.
 - 11 Changes or modifications to this unit not expressly approved by the party responsible for compliance will void the user's authority to operate the equipment.
- The marking label is pasted on the back or the underside of the equipment.

Warning

- 1 The battery (battery or batteries or battery pack) must not be exposed to excessive heat such as sunshine, fire or the like.
- 2 Before operating this system, check the voltage of this system to see if it is identical to the voltage of your local power supply.
- 3 The ventilation should not be impeded by covering the ventilation openings with items such as newspaper, table-cloths, curtains etc. Make sure there is at least 20 cm of space above and at least 5cm of space on each side of the unit.
- 4 Do not place this unit close to strong magnetic fields.
- 5 Do not place the unit on the amplifier or receiver.
- 6 Do not place this unit close to damp areas as the moisture will affect the life of the laser head.
- 7 Should any solid object or liquid fall into the system, unplug the system and have it checked by qualified personnel before operating it any further.



DO NOT INGEST BATTERY,CHEMICAL BURN HAZARD

The remote control supplied with this product contains a coin/button cell battery. If the coin/button cell battery is swallowed, it can cause severe internal burns in just 2 hours and lead to death. Keep new and used batteries away from children. If the battery compartment does not close securely, stop using the product and keep it away from children. If you think batteries might have been swallowed or placed inside any part of the body, seek immediate medical attention.

Placement and Mounting

Placement

- A If your TV is placed on a table, you can place the unit on the table directly in front of the TV stand, centered with the TV screen.
- B If your TV is attached to a wall, you can mount the unit on the wall directly below the TV screen.

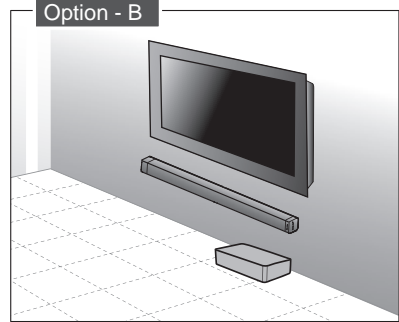
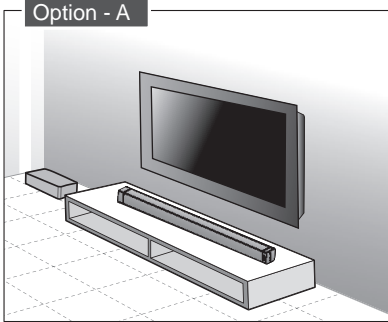

GB

Wall Mounting (if using option-B)

Note:

- Installation must be carried out by qualified personnel only. Incorrect assembly can result in severe personal injury and property damage (if you intend to install this product yourself, you must check for installations such as electrical wiring and plumbing that may be buried inside the wall). It is the installer's responsibility to verify that the wall will safely support the total load of the unit and wall brackets.
- Additional tools (not included) are required for the installation.
- Do not overtighten screws.
- Keep this instruction manual for future reference.
- Use an electronic stud finder to check the wall type before drilling and mounting.

Placement and Mounting

- 1** Remove the screws from the main unit.

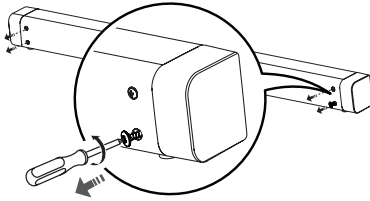

- 2** Attach the wall brackets to the main unit with the screws removed from the main unit.

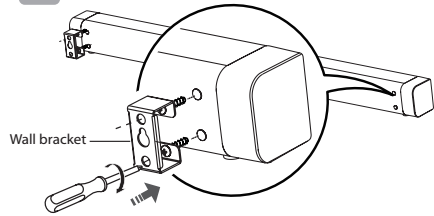

- 3** Drill 2 parallel holes (\varnothing 3-8 mm each according to wall type) in the wall. The distance between the holes should be 979 mm.

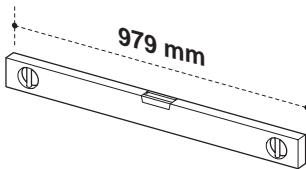

- 4** Firmly fix 1 dowel into each hole in the wall if necessary.

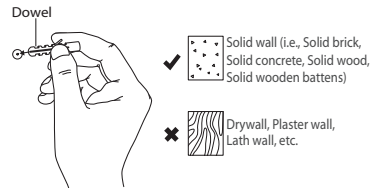

✓ Solid wall (i.e., Solid brick, Solid concrete, Solid wood, Solid wooden battens)

✗ Drywall, Plaster wall, Lath wall, etc.

- 5** Leave a 5 mm gap between the wall and the screw's head. Lift the unit with the attached wall brackets over the heads of the screws and slot into place.

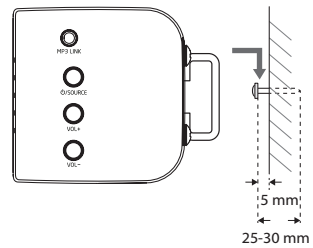
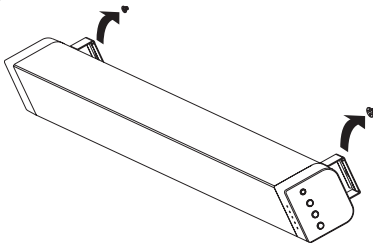

Identifying the Parts

Main Unit

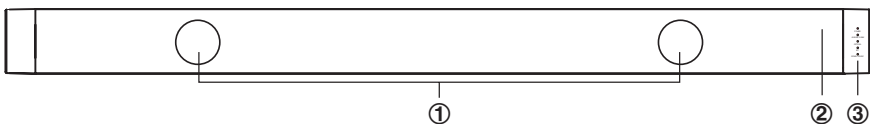

1 Speakers

2 Remote Control Sensor

3 LED Indicators

• POWER:

In STANDBY mode: Light up red.

• AUX/MP3 LINK

In AUX mode: Light turn on.

In MP3 LINK mode: Light flash.

• OPTICAL:

Sound output available: Light turn on.

Sound output unavailable: Light flash.

• BT (Bluetooth):

Bluetooth playing mode: Light turn on.

Bluetooth pairing mode: Light flash.

• MOVIE/MUSIC:

In MOVIE mode: Light turn on.

In MUSIC mode: Light flash.

In FLAT mode: Light turn off.

4 MP3 LINK Socket

Connect to an external audio device.

5 ⏻/SOURCE

Press this button to turn ON or press and hold to Standby mode.

Select the play function.

6 VOL+/VOL-

Increase/decrease the volume level.

7 OPTICAL Socket

Connect to an external audio device.

8 AUX (L/R) Socket

Connect to an external audio device.

9 Power Cord

Front View

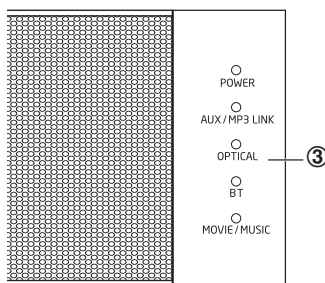

Side View

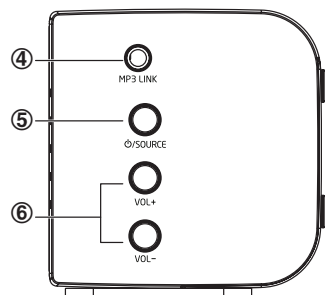

Rear View

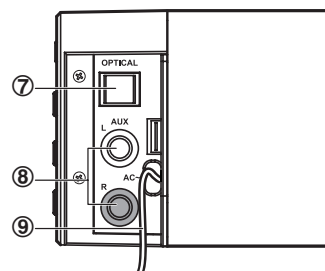



Identifying the Parts

Wireless Subwoofer

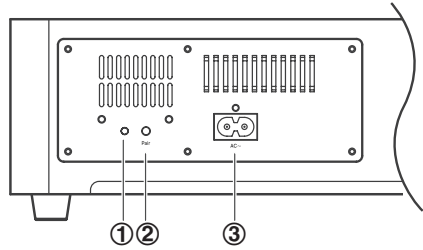
- 1 PAIR Indicator Light**
Pair indicator lights up when the pairing succeeds.
- 2 PAIR button**
Connect to the main unit.
- 3 AC~ Socket**
Connect to power.



Remote Control

- 1** 
Switch the unit between ON and STANDBY mode.
- 2 SOURCE**
Switches the modes.
- 3 VOL+/VOL-**
Adjust the volume.
- 4** 
In Bluetooth mode, skip to previous/next audio file.
- 5** 
In Bluetooth mode, start or pause playback.
- 6 BT PAIR**
Activate the pairing function in Bluetooth mode and disconnect the existing paired Bluetooth device.
- 7 MUTE**
Mute or resume the sound.
- 8 EQ**
Select a preset sound effect.

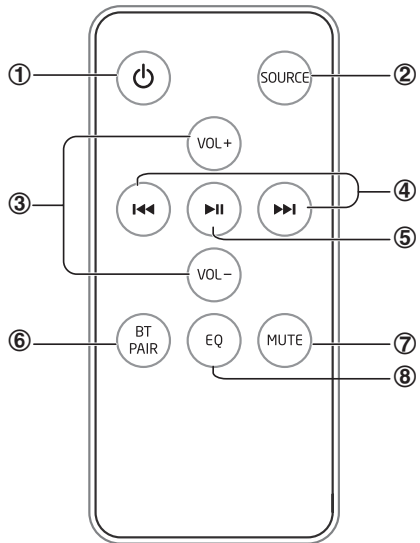

Prepare the Remote Control

The provided Remote Control allows the unit to be operated from a distance.

- Even if the Remote Control is operated within the effective range (6m), remote control operation may be impossible if there are any obstacles between the unit and the remote control.
- If the Remote Control is operated near other products which generate infrared rays, or if other remote control devices using infra-red rays are used near the unit, it may operate incorrectly. Conversely, the other products may operate incorrectly.

First-time use:

The unit has a pre-installed lithium **CR2025** battery. Remove the protective tab to activate the remote control battery.

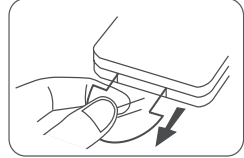

Replace the Remote Control Battery

- 1 Pull out the battery tray and remove the old battery.
- 2 Place a new **CR2025** battery into the battery tray with correct polarity (+/-) as indicated.
- 3 Insert the battery tray back into the slot.

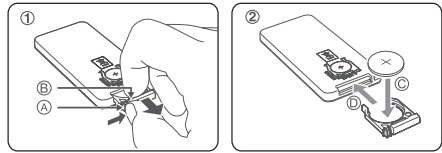

Precautions Concerning Batteries

- 1 When the Remote Control is not to be used for a long time (more than a month), remove the battery from the Remote Control to prevent it from leaking.
- 2 If the batteries leak, wipe away the leakage inside the battery compartment and replace the batteries with new ones.
- 3 Do not use any batteries other than those specified.
- 4 Do not heat or disassemble batteries.
Never throw them in fire or water.
- 5 Do not carry or store batteries with other metallic objects. Doing so could cause batteries to short circuit, leak or explode.
- 6 Never recharge a battery unless it is confirmed to be a rechargeable type.

Connections

Use the OPTICAL Socket

- Remove the protective cap of the **OPTICAL** socket, then connect an OPTICAL cable (not supplied) to the TV's OPTICAL OUT socket and the OPTICAL socket on the unit.

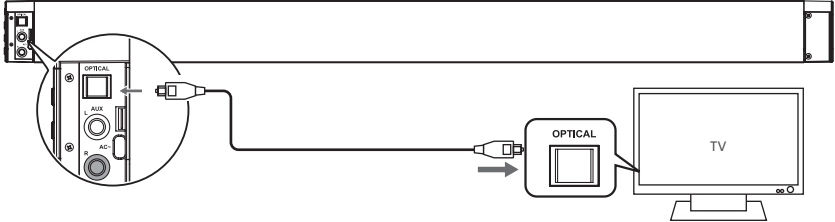

Tip: If there is no sound come out of the soundbar and the indicator light flash fast. Make sure the audio setting of your source player (e.g. DVD player, game player, TV) is setted to PCM with optical output.

Use the AUX Socket

- A. Use a RCA to RCA audio cable (supplied) to connect the TV's audio output sockets to the **AUX (R/L)** socket on the unit.

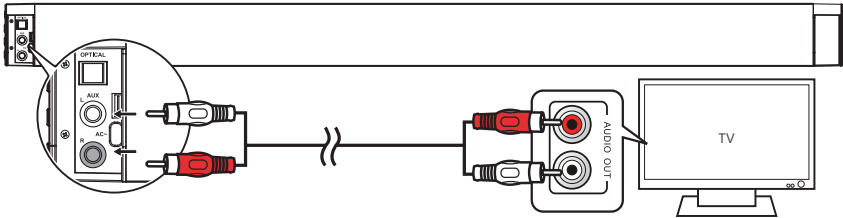

- B. Use a RCA to 3.5mm audio cable (not supplied) to connect the TV's headphone socket to the **AUX (R/L)** socket on the unit.

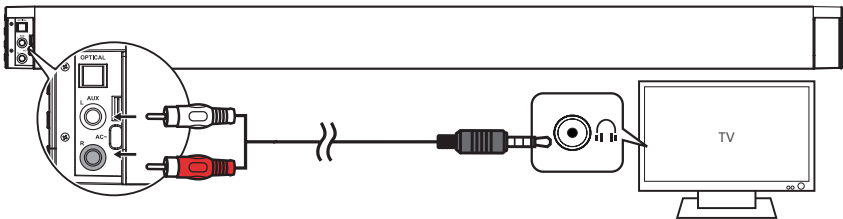

Connections

Use the MP3 Link Socket

- Use a 3.5mm to 3.5mm audio cable (supplied) to connect the external audio device headphone socket to the **MP3 LINK** socket on the unit.



Connect Power

- **Before connecting the AC power cord, ensure you have completed all other connections.**
- **Risk of product damage!** Ensure that the power supply voltage corresponds to the voltage printed on the back or the underside of the unit.
- Connect the mains plug of the main unit to a mains socket.
- Connect the mains cable to the AC~ Socket of the subwoofer and then into a mains socket.

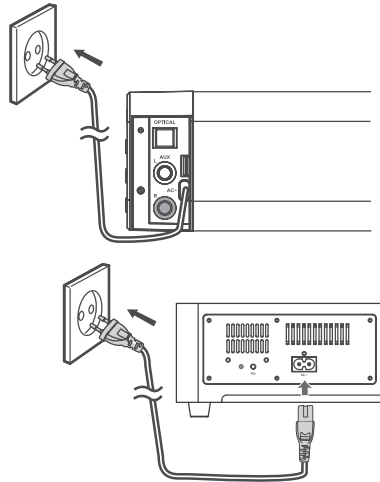

Pairing the Wireless Subwoofer with the Main Unit

Automatic pairing

The subwoofer and soundbar will automatically pair when both units are plugged into the mains sockets and turned on. No cable is needed for connecting the two units.

- When the subwoofer is pairing with the main unit, the Pair Indicator will flash.
- When the subwoofer is paired with the main unit, the Pair Indicator will light up.

NOTE:

- Do not press the Pair button on the rear of the subwoofer, except for manual pairing.
- If the automatic pairing fails, pair the subwoofer with the main unit manually.

Manual pairing

1. Ensure that all the cables are well connected and the main unit is in Standby mode.
2. Press and hold the **Pair** button on the rear of the subwoofer for a few seconds. The subwoofer will enter the pairing mode and the Pair Indicator will blink quickly.
3. Press the **⏻**/**SOURCE** button on the main unit or the **⏻** button on the remote control to switch the main unit on.
4. After the wireless connection succeeded, the Pair Indicator will light up.
5. If the Pair indicator blinks, the wireless connection has failed. Unplug the cable of the subwoofer and then reconnect the main cable after 3 minutes. Repeat step 1 ~ 4.

NOTE:

- 1 If the wireless connection fails again, check if there is conflict or strong interference (for example, interference from an electronic device) around your location. Remove these conflicts or strong interferences and repeat the above procedures.
- 2 The subwoofer should be within 6m of the soundbar in an open area.
- 3 If a TV or an external device is connected, the main unit and the subwoofer will switch on automatically when the TV or the external device is switched on.
- 4 If the TV or the external unit is disconnected or switched off, the main unit and the subwoofer will switch off automatically after 15 minutes.
- 5 If the volume on the TV or an external device is too low, the main unit and the subwoofer will switch off after 15 minutes.
- 6 If the main unit is not connected with the subwoofer and it is in On mode, the POWER Indicator will flash. Follow step 1 ~ 4 above to pair the subwoofer to the main unit.

Basic Operation

Standby/ON

When you first connect the main unit to the mains socket, the main unit will be in Standby mode. The **POWER** Indicator will light up red.

- Press the **⏻**/**SOURCE** button on the main unit or the **⏻** button on the remote control to switch the main unit on. The status indicator of the last used mode will light up.
- Press and hold the **⏻**/**SOURCE** button on the main unit or press the **⏻** button on the remote control to switch the main unit back to Standby mode. The **POWER** Indicator will light up red.
- Disconnect the mains plug from the mains socket if you want to switch the unit off completely.
- When the unit volume is close to mute or is idle for approximately 15 minutes, it will automatically switch to Standby mode.

Select Modes

Press the **⏻**/**SOURCE** button on the main unit or the **SOURCE** button on the remote control repeatedly to switch between **AUX**, **MP3 LINK**, **OPTICAL** and **BLUETOOTH** mode.

- When **AUX** mode is selected, the **AUX/MP3 LINK** Indicator will light up steadily.
- When **MP3 LINK** mode is selected, the **AUX/MP3 LINK** Indicator will flash.

Adjust the Volume

- Press the **VOL +/-** button to adjust the volume.
- If you wish to turn the sound off, press the **MUTE** button on the remote control. Press the **MUTE** Button again or press the **VOL +/-** button to resume normal listening.
- While adjusting the volume, the status indicator flashes quickly.
- While the volume level reaches its maximum level, if you press the **VOL +** button again, the status indicator flashes once. While the volume level reaches its minimum level, if you press the **VOL -** button again, the status indicator flashes once.

Select a Preset Sound Effect

While playing, press the **EQ** button on the remote control to select between preset equalisers: Movie (recommended for viewing movies), Music (recommended for listening to music) and default setting (EQ mode off).

- When Movie **EQ** is selected, the **MOVIE/MUSIC** Indicator will light up steadily.
- When Music **EQ** is selected, the **MOVIE/MUSIC** Indicator will flash.
- When **EQ** mode is off, the **MOVIE/MUSIC** Indicator will turn off.
- While using the **OPTICAL** or **AUX** connection, Movie **EQ** will be automatically selected.
- While using the **MP3 LINK** connection or in **BLUETOOTH** operation, Music **EQ** will be automatically selected.

Aux/Mp3 Link/Optical Operation

- 1 Ensure that the unit is connected to the TV or audio device.
- 2 While in ON mode, press the **⏮**/SOURCE button repeatedly on the main unit or the **SOURCE** button on the remote control to select **AUX** or **MP3 LINK** or **OPTICAL** Mode.
- 3 Operate your audio device directly for playback features.
- 4 Press the **VOL +/-** button to adjust the volume to your desired level.

Play with Bluetooth Device

You can listen to tracks from a media device if connected to the unit via Bluetooth.

Pair Bluetooth-enabled Devices

The first time you connect your Bluetooth device to this player, you need to pair your device to this player.

Note:

- The operational range between this player and a Bluetooth device is approximately 8 meters (without any object between the Bluetooth device and the unit).
 - Before you connect a Bluetooth device to this unit, ensure you know the device's capabilities.
 - Compatibility with all Bluetooth devices is not guaranteed.
 - Any obstacle between this unit and a Bluetooth device can reduce the operational range.
 - If the signal strength is weak, your Bluetooth receiver may disconnect, but it will re-enter pairing mode automatically.
- 1 During ON mode, press the **⏮**/SOURCE button repeatedly on the unit or the **SOURCE** button on the remote control to select **Bluetooth** mode. The BT indicator will flash slowly.
 - 2 The system has entered pairing mode.
 - Or press the **BT PAIR** button on the remote control to be searchable. The BT indicator will flash rapidly.
 - 3 Activate your Bluetooth device and select the search mode. "**TB342-47**" will appear on your Bluetooth device list.
 - 4 Select "**TB342-47**" in the pairing list. The BT indicator will light up solidly while the pairing succeeds.
 - 5 To disconnect the Bluetooth function, switch to another function on the unit or disable the function from your Bluetooth device.

Tips:

- 1 Enter 0000 for the password if necessary.
- 2 If there is an existing connection, press the **BT PAIR** button on the remote control to re-activate the pairing mode, the connection will be interrupted.
- 3 If no other Bluetooth device pairs with this player within two minutes, the player will recover its previous connection.
- 4 The player will also be disconnected when your device is moved beyond the operational range.
- 5 If you want to reconnect your device to this player, place it within the operational range.
- 6 If the device is moved beyond the operational range, when it is brought back, please check if the device is still connected to the player.

Play with Bluetooth Device

7 If the connection is lost, follow the instructions above to pair your device to the player again.

Listen to Music from Bluetooth Device

- If the connected Bluetooth device supports Advanced Audio Distribution Profile (A2DP), you can listen to the music stored on the device through the player.
- If the device also supports Audio Video Remote Control Profile (AVRCP), you can use the player's remote control to play music stored on the device.
 1. Pair your device with the player.
 2. Play music via your device (if it supports A2DP).
 3. Use supplied remote control to control play (if it supports AVRCP).
 - To pause/resume play, press the ►|| button.
 - To skip to a track, press the ◀◀, ▶▶ buttons.

GB

Troubleshooting

To keep the warranty valid, never try to repair the system yourself. If you encounter problems when using this unit, check the following points before requesting service.

No power

- Ensure that the AC cord of the apparatus is properly connected .
- Ensure that there is power at the AC outlet.
- Press standby button to turn the unit on.

Remote control does not work

- Before you press any SOURCE button, first select the correct source.
- Reduce the distance between the remote control and the unit.
- Insert the battery with its polarities (+/-) aligned as indicated.
- Replace the battery.
- Aim the remote control directly at the sensor on the front of the unit.

No response from the unit

- Disconnect and reconnect the AC power plug, then turn the unit on again.

I can't find the Bluetooth name of this unit on my Bluetooth device for Bluetooth pairing

- Ensure the Bluetooth function is activated on your Bluetooth device.
- Ensure you have paired the unit with your Bluetooth device.

Specifications

Soundbar

Power requirements	AC220-240V~ 50/60Hz
Power consumption	30 W
Output power	50 W X 2
Total harmonic distortion.....	1%(1kHz, 1W)
Audio input sensitivity	700mV
Frequency Response.....	200 Hz - 20 KHz
Impedance.....	8 Ω
Dimension (W x H x D).....	1065 x 62 x 60 mm

Subwoofer

Power requirements	AC220-240V~ 50/60Hz
Power consumption	30 W
Output power	100 W
Frequency response	40 Hz - 200 Hz
Impedance	4 Ω
Dimension (W x H x D).....	465 x 255 x 82 mm

Remote Control

Distance	6m
Angle	30°

Standard Accessories

Remote Control	x 1
Instruction Manual.....	x 1
Subwoofer AC power cord	x 1
RCA - RCA audio Cable	x 1
3.5mm - 3.5mm audio Cable	x 1
Wall bracket	x 2

IMPORTANT:

Design and specifications are subject to change without notice.

End of Life Disposal



Warning! This logo set on the product means that the recycling of this apparatus comes within the framework of the Directive 2002/96/CE of January 27, 2003 concerning the Waste of Electrical and Electronic Equipment (WEEE).

This symbol means that used electrical and electronic products should not be mixed with general household waste. There is a separate collection system for these products.

If you want to dispose of this equipment, please do not use the ordinary dust bin!

- The presence of dangerous substances in the electrical and electronic equipments can have potential consequences on the environment and human health in the cycle of reprocessing this product.
- Therefore, at the end of its lifetime, this product shall not be disposed with other non-recycled waste. Used electrical and electronic equipment must be treated separately and in accordance with legislation that requires proper treatment, recovery and recycling of used electrical and electronic equipment.
- Local authorities and resellers have set special procedures for the purpose of collecting and recycling this product (please contact your local authority for further details). You have the obligation to use the selective waste collection systems put in place by your local authority.
- If your used electrical or electronic equipment has batteries or accumulators, please dispose of these separately beforehand according to local requirements.
- By disposing of this product correctly you will help ensure that the waste undergoes the necessary treatment, recovery and recycling and thus prevent potential negative effects on the environment and human health which could otherwise arise due to inappropriate waste handling.



**This unit complies with European Council Directive 2006 / 95 CE
(Electromagnetic Compatibility & Low Voltage Directives)**

GB

VOORDAT WE BEGINNEN

Dank U voor het kopen van de **AKAI TB342-47 : een BT Sound Bar met draadloze subwoofer.**

Dit is uw garantie voor kwaliteit, prestatie en waarde. Onze ontwerpers hebben vele nuttige en makkelijke functies ingevoegd in dit product. Leest u alstublieft deze gebruiksaanwijzing compleet door om er zeker van te zijn dat u het grootste voordeel van elke functie behaald.

Dit product is ontworpen met gebruik van de hoogste kwalitatieve componenten en standaarden van vakmanschap. Het is getest door onze controleurs en in perfecte goede orde bevonden voordat het onze fabriek verliet. Voor toekomstige referentie, noteer het serienummer in de daarvoor voorzien ruimte.

Model Nr: **AKAI TB342-47**

Serienummer: _____

EXCLUSIEF IMPORTEUR

Dit product werd ingevoerd door het bedrijf: **DEMSA S.A.S**

Voor eventuele vragen betreffende de conformiteit van het product, kunt u uw verzoek sturen naar:

<p>DEMSA S.A.S. 28, Boulevard Zéphirin Camélinat 92230 GENNEVILLIERS FRANCE</p>

Belangrijke veiligheidsinstructies

	VOORZICHTIG RISICO VAN ELEKTRISCHE SCHOKKEN NIET OPENEN	
WAARSCHUWING: OM HET RISICO VAN EEN ELEKTRISCHE SCHOK TE VERKLEINEN, VERWIJDER DE AFDEKKING (OF ACHTERKANT) NIET. LAAT HET ONDERHOUD AAN GEKwalificeerd SERVICEPERSONEEL OVER.		



GEVAARLIJKE SPANNING:

De bliksemschicht met pijlpunt binnenin een gelijkzijdige driehoek is een waarschuwingsteken dat u attent maakt op de aanwezigheid van ongeïsoleerde "gevaarlijke spanning" binnenin de behuizing van het product dat van voldoende omvang is om een risico op elektrische schokken te vormen.



OPGELET: Het uitroepteken binnen een gelijkzijdige driehoek is bedoeld om de gebruiker te waarschuwen op de aanwezigheid van belangrijke bediening- en onderhoudsinstructies in de documentatie die met het apparaat meekomen.

SECURITE

- LEES DE GEBRUIKSAANWIJZING** — Alle veiligheid- en bedieningsinstructies moeten worden gelezen voordat het apparaat wordt bediend.
- BEWAAR DE HANDLEIDING** — Bewaar de veiligheid- en bedieningsinstructies voor latere naslag.
- BESTEED AANDACHT AAN WAARSCHUWINGEN** — Alle waarschuwingen op het apparaat en in de bedieningsinstructies moeten worden opgevolgd.
- VOLG DE INSTRUCTIES OP** — Alle bediening- en gebruiksinstructies moeten worden opgevolgd.
- WATER EN VOCHT** — Gebruik dit product niet nabij water - bijvoorbeeld, nabij een badkuip, waskom, aanrecht, of dergelijk; in een vochtige kelder; of in de buurt van een zwembad; en dergelijke.
- SCHOONMAKEN** — Trek de stekker van dit product uit het stopcontact voordat u het schoon gaat maken. Gebruik geen vloeibare schoonmaakmiddelen of sprays. Gebruik een vochtige doek om het toestel schoon te maken.
- VENTILATIE** — De sleuven en openingen in de behuizing zorgen ervoor dat het product niet oververhit raakt en naar behoren blijft werken, de openingen mogen niet geblokkeerd of afgedekt worden. Blokkeer nooit de openingen door het product op een bed, sofa, tapijt of ander soortgelijk oppervlak te plaatsen. Dit product mag niet worden geplaatst in een ingebouwde installatie, zoals een boekenkast of rek, tenzij voor een goede ventilatie wordt gezorgd of de instructies van de fabrikant* zijn opgevolgd.
- HITTE** Het product moet uit de buurt van warmtebronnen zoals radiatoren, verwarmingsroosters, kachels of andere warmte producerende producten worden geplaatst.
- Maak de veiligheid van de gepolariseerde of geaarde stekker niet. Een gepolariseerde stekker heeft twee bladen, waarvan er een breder is dan de andere. Een geaarde stekker heeft twee bladen en een derde uitsteeksel voor de aarding. Het bredere blad of het derde uitsteeksel zijn er voor uw veiligheid. Als de bijgeleverde stekker niet in uw stopcontact past, raadpleeg dan een elektricien voor vervanging van het verouderde stopcontact.
- BESCHERMING VAN HET NETSNOER** — Leid netsnoeren zodanig dat er niet over wordt gelopen of dat de snoeren niet worden afgekneld door voorwerpen die er tegen of op drukken. Let vooral goed op bij de stekkers van de snoeren, eventuele verlengsnoeren of contactdozen en het punt waar het snoer uit het product komt.
- Gebruik alleen hulpstukken / accessoires die door de fabrikant.
- ACCESSOIRES** — Gebruik uitsluitend een wagentje, standaard, statief, beugel of tafel die door de fabrikant wordt aanbevolen of bij het product wordt verkocht. Een product en wagentje moeten met zorg worden verplaatst.
- Bliksem** - Voor extra bescherming Trek de stekker uit het stopcontact tijdens onweer.



Belangrijke veiligheidsinstructies

14. SCHADE DIE REPARATIE VEREIST

— Trek de stekker van dit product uit het stopcontact en laat het onder de volgende omstandigheden door bevoegd onderhoudspersoneel repareren.

- a) Wanneer het netsnoer of de stekker beschadigd is.
 - b) Wanneer in het product vloeistof gemorst is of voorwerpen zijn terechtgekomen.
 - c) Indien het toestel blootgesteld werd aan water of regen.
 - d) Indien het product het van niet normaal functioneert.
 - e) Wanneer het product een duidelijke verandering in prestatie vertoont.
15. Het apparaat is dubbel geïsoleerd en hoeft daardoor niet te worden geard.

Voorzichtigheid

- Het gebruik van bedieningselementen of aanpassingen of uitvoering van procedures anders dan hier beschreven procedures, kan leiden tot blootstelling aan gevaarlijke straling of een aan de andere kant onveilige werking.
- Om het risico op brand of elektrische schokken te beperken, mag dit apparaat niet aan regen of vocht bloot te stellen. Het apparaat moet niet worden blootgesteld aan druipend of spattend water en met vloeistof gevulde voorwerpen, zoals vazen, niet op het apparaat worden geplaatst.
- De stekker / apparaat gebruikt als het apparaat uit te schakelen, moet de stekker goed bereikbaar blijven.
- Er bestaat explosiegevaar als de batterij verkeerd wordt geplaatst.
- Vervang alleen door hetzelfde of een gelijkwaardig type.

AVERTISSEMENTSSECURITE

- De batterij (batterij of batterijen of accu) mag niet worden blootgesteld aan overmatige warmte, zoals zonlicht, vuur en dergelijke.
2. Voordat u dit systeem de spanning van dit systeem om te zien of deze identiek is aan de spanning van het plaatselijke stroomnet.
 3. De ventilatie mag niet worden gehinderd door het afsluiten van de

ventilatieopeningen met voorwerpen zoals kranten, tafelkleden, gordijnen etc. Zorg ervoor dat er minstens 20 cm ruimte boven en tenminste 5 cm ruimte aan elke kant van het toestel.

4. Do dit toestel niet in de buurt van sterke magnetische velden te plaatsen.
 5. Do Plaats het toestel niet op de versterker of receiver.
 6. Do dit toestel niet te plaatsen dicht bij gebieden vochtig als het vocht de levensduur van de laser hoofd zal beïnvloeden.
 7. Mocht er een voorwerp of vloeistof in het systeem, de stekker uit het systeem te laten controleren door gekwalificeerd personeel, voor u het toestel verder.
 8. Probeer niet om het apparaat schoon te maken met chemische oplosmiddelen, omdat deze de afwerking kunnen beschadigen. Gebruik een schone, droge of licht vochtige doek.
 9. Bij het verwijderen van de stekker uit het stopcontact haalt, trek dan altijd aan de stekker, nooit ruk aan het snoer.
 10. Geen open vuur, zoals brandende kaarsen, op het apparaat worden geplaatst.
 11. Wijzigingen of aanpassingen aan deze eenheid die niet uitdrukkelijk zijn goedgekeurd door de partij die verantwoordelijk is voor de naleving zal het recht van de gebruiker om het apparaat te gebruiken.
- De markering label is geplakt op de achter of onderzijde van het apparaat.

Batterijen niet slikken. Gevaar voor brandwonden!

De bij dit product meegeleverde afstandsbediening bevat een knoopcel. Als de knop batterij wordt ingeslikt, kan dit ernstige interne brandwonden veroorzaken in slechts 2 uur en kan leiden tot de dood.

Houd nieuwe en gebruikte batterijen buiten het bereik van kinderen. Als het batterijcompartiment niet goed sluit, stoppen met het gebruik van het product en buiten het bereik van kinderen. Als u denkt dat de batterij kan worden ingeslikt of geplaatst in een lichaam, onmiddellijk een arts raadplegen.

Plaatsing en montage

Plaatsing

- Als de tv op een tafel is geplaatst, kunt u de eenheid direct voor de voet van de tv op tafel zetten, in het midden voor het tv-scherm.
- Als de tv aan een muur is bevestigd, kunt u de eenheid direct onder het tv-scherm tegen de muur bevestigen.

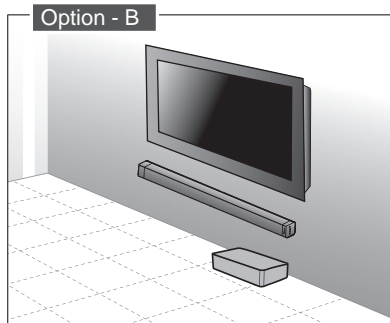
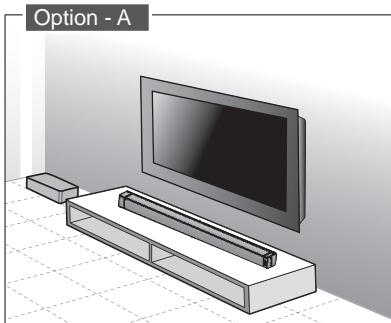

Wandmontage (bij gebruik van optie B)

Opmerking:

- De installatie mag alleen worden uitgevoerd door gekwalificeerd personeel. Een onjuiste montage kan ernstig lichamelijk letsel en materiële schade veroorzaken (als u van plan bent om dit product zelf te installeren, moet u controleren op zaken zoals elektrische bedrading en afvoerbuizen die in de muur verborgen kunnen zijn). Het is de verantwoordelijkheid van de installateur om te controleren of de muur de totale belasting van de eenheid en de muurbeugels veilig kan dragen.
- Voor de installatie is extra gereedschap nodig (niet meegeleverd).
- Draai de schroeven niet te vast.
- Bewaar deze instructiehandleiding zodat u deze later kunt raadplegen.
- Gebruik een elektronische dragerzoeker om het type muur te controleren voordat u gaat boren en monteren.

NL

Plaatsing en montage

- 1** Verwijder de schroeven uit de hoofdeenheid.

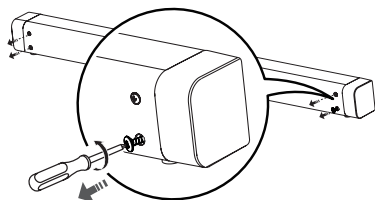

- 2** Bevestig de muurbeugels aan de hoofdeenheid waarbij de schroeven uit de hoofdeenheid zijn verwijderd.

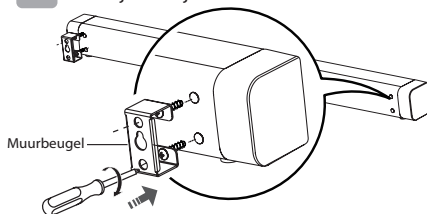

- 3** Boor 2 parallelle gaten (Ø 3-8 mm elk, afhankelijk van het type muur) in de muur. De afstand tussen de gaten moet 979 mm zijn.

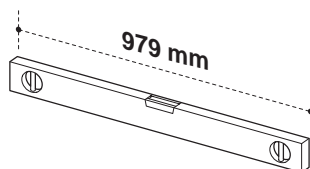

- 4** Steek zonedig 1 plug stevig in elk gat in de muur.

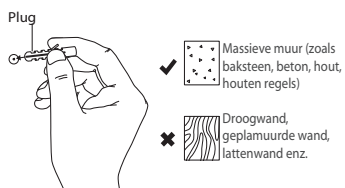

- 5** Laat een ruimte open van 5 mm tussen de muur en de kop van de schroef. Licht de eenheid met de bevestigde muurbeugels over de koppen van de schroeven en schuif deze op zijn plaats.

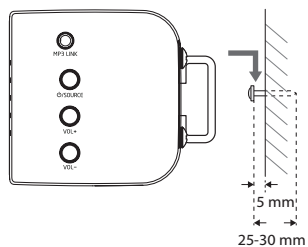
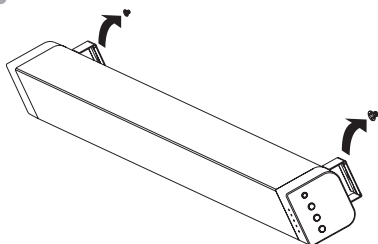

De onderdelen identificeren

Hoofdeenheid

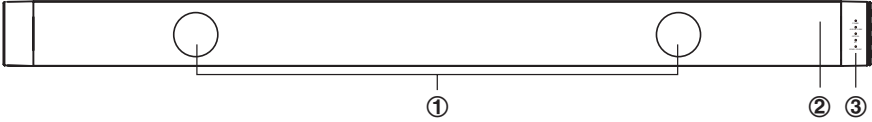

1 Luidsprekers

2 Afstandsbedieningssensor

3 LED Indicatoren

• AAN/UI:

In stand-by-stand: licht rood op.

• AUX/MP3-KOPPELING

In AUX stand: licht gaat branden.

In MP3 KOPPELING stand: licht knippert.

• OPTISCH:

Geluidsuitvoer beschikbaar: licht gaat branden.

Geluidsuitvoer niet beschikbaar: licht knippert.

• BT (Bluetooth):

Bluetooth afspeelstand: licht gaat branden.

Bluetooth koppelstand: licht knippert.

• FILM/MUZIEK:

In de stand FILM: licht gaat branden.

In de stand MUZIEK: licht knippert.

In de stand FLAT: licht gaat uit.

4 MP3 KOPPELING-aansluiting

Aansluiten op een extern geluidsapparaat.

5 ⏻/BRON

Druk op deze knop om IN te schakelen of houd ingedrukt om naar de stand Stand-by te gaan. Selecteer de afspeelfunctie.

6 VOL+/VOL-

Volume verhogen/verlagen.

7 OPTISCH-aansluiting

Aansluiten op een extern geluidsapparaat.

8 AUX (L/R)-aansluiting

Aansluiten op een extern geluidsapparaat.

9 Voedingskabel

Vooraanzicht

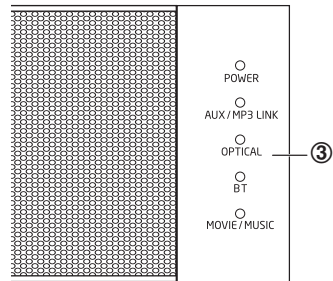

Zijaanzicht

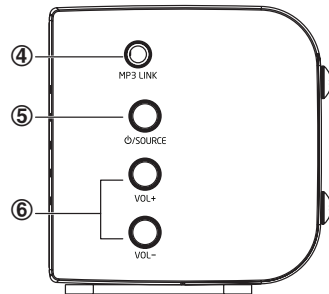

Achteraanzicht

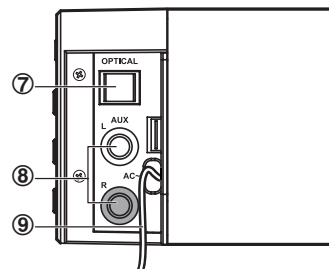

NL

De onderdelen identificeren

Draadloze subwoofer

1 Indicatorlampje KOPPELEN

De indicator koppelen licht op wanneer het koppelen is gelukt.

2 Knop PAIR (KOPPELEN)

Verbinding maken met de hoofdeenheid.

3 AC~aansluiting

Aansluiten op netstroom.

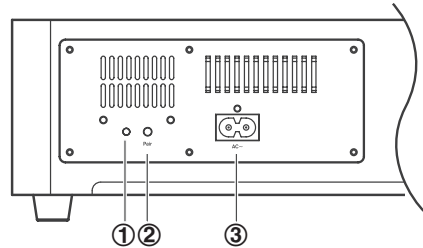

Afstandsbediening

1

Schakel de eenheid tussen de standen AAN en STAND-BY.

2. BRON

Schakelt tussen de verschillende standen.

3. VOL+/VOL -

Het volume regelen.

4.

In de stand Bluetooth, naar het vorige of volgende audiobestand springen.

5.

In de stand Bluetooth het afspelen starten of onderbreken.

6. BT PAIR

Activeer de koppelfunctie in de Bluetooth-stand en verbreek de verbinding met het huidige gekoppelde Bluetooth-apparaat.

7. DEMPEN

Het geluid dempen of opnieuw weergeven.

8. EQ

Selecteer een vooraf ingesteld geluidseffect.

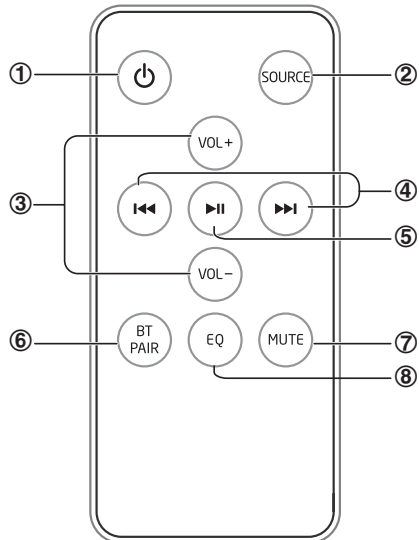

De afstandsbediening voorbereiden

Met de meegeleverde afstandsbediening kunt u de eenheid op afstand bedienen.

- Zelfs als de afstandsbediening binnen het effectieve bereik (6 m) wordt bediend, kan het gebruik onmogelijk zijn als zich obstakels tussen de eenheid en de afstandsbediening bevinden.
- De afstandsbediening zal mogelijk niet goed werken als u deze gebruikt in de buurt van andere producten die infraroodstralen genereren of als andere afstandsbedieningen die infraroodstralen gebruiken in de buurt van de eenheid worden gebruikt. Omgekeerd kunnen ook de andere producten onjuist werken.

Eerste gebruik:

De eenheid beschikt over een voorgeïnstalleerd lithium **CR2025** batterij. Verwijder het beschermende lipje om de batterij van de afstandsbediening te activeren.

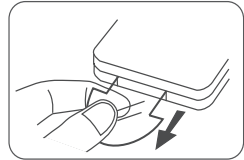

De batterij van de afstandsbediening vervangen

1. Trek de batterijlade naar buiten en verwijder de oude batterij.
2. Leg een nieuwe **CR2025** batterij in de batterijlade met de juiste polariteit (+/-) zoals aangegeven. Stop de batterijlade terug in de sleuf.

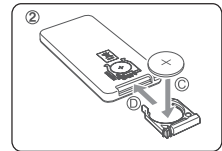
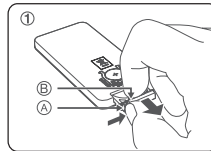

Voorzorgsmaatregelen voor batterijen

1. Als de afstandsbediening gedurende langere tijd niet wordt gebruikt (langer dan een maand), moet u de batterij uit de afstandsbediening verwijderen om lekkage te voorkomen.
2. Als de batterijen lekken moet u de lekkage binnenin het batterijvak wegvegen en de batterijen door nieuwe vervangen.
3. Gebruik alleen de aanbevolen batterijen.
4. De batterijen niet verwarmen of uit elkaar halen.
5. Gooi ze nooit in het vuur of in water.
6. Vervoer of bewaar batterijen niet samen met andere metalen voorwerpen. Daardoor kunnen batterijen kortsluiten, lekken of ontploffen. Laad een batterij nooit op tenzij is aangegeven dat het een oplaadbaar type is.

Aansluitingen

De OPTISCH-aansluiting gebruiken

- Verwijder de beschermkap van de **OPTISCH**-aansluiting en sluit een optische kabel aan (niet meegeleverd) op de **OPTISCH UIT**-aansluiting van de tv en de OPTISCH-aansluiting van de eenheid.

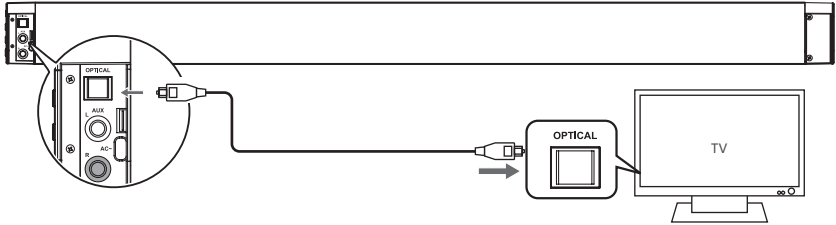

Tip: als er geen geluid uit de geluidsbalk komt en het indicatorlampje snel knippert. Controleer of de audio-instelling van de bronspeler (zoals een dvd-speler, gameconsole, tv) is ingesteld op PCM met optische uitgang.

De AUX-aansluiting gebruiken

- A. Gebruik een RCA naar RCA audiokabel (meegeleverd) om de audio-uitgangen van de tv te verbinden met de **AUX (R/L)**-aansluiting van de eenheid.

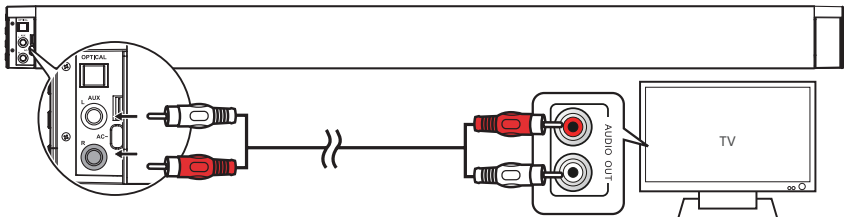

- B. Gebruik een RCA naar 3,5 mm audiokabel (niet meegeleverd) om de hoofdtelefoonaansluiting van de tv te verbinden met de **AUX (R/L)**-aansluiting van de eenheid.

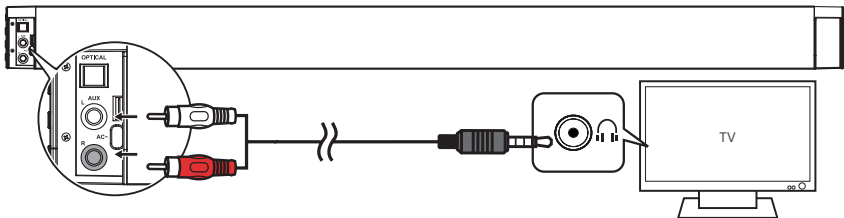

Aansluitingen

De MP3 Link-aansluiting gebruiken

- Gebruik een 3,5 mm naar 3,5 mm audiokabel (meegeleverd) om de hoofdtelefoonaansluiting van het externe audio-apparaat aan te sluiten op de **MP3 KOPPELING**-aansluiting op de eenheid.



De voeding aansluiten

- Voordat u het netsnoer aansluit, moet u ervoor zorgen dat alle andere aansluitingen zijn voltooid.
- Risico op productschade! Controleer of de netspanning overeenkomt met de spanning die achterop of onderop de eenheid is gedrukt.
- Stop de stekker van het netsnoer in een stopcontact.
- Sluit het netsnoer aan op de AC~aansluiting van de subwoofer en vervolgens op een stopcontact.

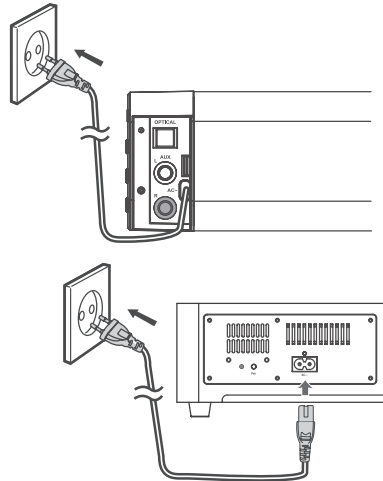

NL

De draadloze subwoofer koppelen met de hoofdeenheid

Automatisch koppelen

De subwoofer en geluidsbalk koppelen automatisch als beide eenheden worden aangesloten op het stopcontact en worden ingeschakeld. Er is geen kabel nodig voor het aansluiten van de twee eenheden.



- Wanneer de subwoofer koppelt met de hoofdeenheid, knippert de indicator Koppelen.
- Wanneer de subwoofer is gekoppeld met de hoofdeenheid, licht de indicator Koppelen op.

De draadloze subwoofer koppelen met de hoofdeenheid

OPMERKING:

- Druk niet op de knop Pair (Koppelen) op de achterkant van de subwoofer, behalve voor handmatig koppelen.
- Als het automatisch koppelen mislukt, moet u de subwoofer handmatig koppelen met de hoofdeenheid.

Handmatig koppelen

1. Controleer of alle kabels goed zijn aangesloten en of de hoofdeenheid in stand-bymodus is.
2. Houd de knop Pair (Koppelen) op de achterkant van de subwoofer enkele seconden ingedrukt. De subwoofer gaat naar de koppelingsmodus en de indicator Koppelen knippert snel.
3. Druk op de knop /SOURCE (BRON) op de hoofdeenheid of op de knop  op de afstandsbediening om de hoofdeenheid in te schakelen.
4. Nadat de draadloze verbinding tot stand is gebracht, licht de indicator Koppelen op.
5. Als de indicator Koppelen knippert, is de draadloze verbinding mislukt. Koppel de kabel van de subwoofer los en sluit dan de hoofdkabel na 3 minuten aan. Herhaal stappen 1 ~ 4.





OPMERKING:

1. Als de draadloze verbinding opnieuw mislukt, moet u controleren of er een conflict of ernstige storing is (bijvoorbeeld, storing van een elektronisch apparaat) rond uw locatie. Verwijder deze conflicten of sterke storingen en herhaal de bovenstaande procedures.
2. De subwoofer mag maximaal 6 m van de geluidsbalk in een open gebied staan.
3. Als een TV of extern apparaat is aangesloten, worden de hoofdeenheid en subwoofer automatisch ingeschakeld wanneer de TV of het externe apparaat is ingeschakeld.
4. Als de TV of de externe eenheid is losgekoppeld of uitgeschakeld, schakelen de hoofdeenheid en subwoofer automatisch uit na 15 minuten.
5. Als het volume op de TV of een extern apparaat te laag is, schakelen de hoofdeenheid en subwoofer uit na 15 minuten.
6. Als de hoofdeenheid niet is aangesloten met de subwoofer en als deze in de modus On (Aan) is, knippert de POWER-Indicator. Volg stappen 1 ~ 4 hierboven om de subwoofer te koppelen met de hoofdeenheid.

Basisbediening

Stand-by/AAN

Als u de hoofdeenheid voor het eerst op de netstroom aansluit, is de hoofdeenheid in de stand Stand-by. Het indicatielampje **AAN/UI** licht rood op.

- Druk op de knop /BRON op de hoofdeenheid of op de knop  op de afstandsbediening om de hoofdeenheid in te schakelen. De statusindicator voor de laatst gebruikte stand licht op.
- Houd de knop /BRON op de hoofdeenheid ingedrukt of druk op de knop  op de afstandsbediening om de hoofdeenheid terug te schakelen naar de stand Stand-by. Het indicatielampje **AAN/UI** licht rood op.
- Trek de stekker uit het stopcontact als u de eenheid volledig wilt uitschakelen.
- Als het volume van de eenheid bijna gedempt is of ongeveer 15 minuten zonder signaal is, gaat de eenheid automatisch naar de stand Stand-by.

Basisbediening

Standen selecteren

Druk meerdere malen op de knop **⏪/BRON** op de hoofdeenheid of op de knop **BRON** op de afstandsbediening om te schakelen tussen de standen **AUX**, **MP3 KOPPELING**, **OPTISCH** en **BLUETOOTH**.

- Als de stand **AUX** is geselecteerd, licht de indicator **AUX/MP3-KOPPELING** continu op.
- Als de stand **MP3 KOPPELING** is geselecteerd, knippert de indicator **AUX/MP3-KOPPELING**.

Het volume regelen

- Druk op de knop **VOL +/-** om het volume te regelen.
- Als u het geluid wilt uitschakelen, drukt u op de knop **DEMPEN** op de afstandsbediening. Druk nogmaals op de knop **DEMPEN** of druk op de knop **VOL +/-** om normaal luisteren te hervatten.
- Tijdens het regelen van het volume knippert de statusindicator snel.
- Als het volumeniveau het maximale niveau bereikt en u nogmaals op de knop **VOL +** drukt, knippert de statusindicator eenmaal. Als het volumeniveau het minimale niveau bereikt en u nogmaals op de knop **VOL -** drukt, knippert de statusindicator eenmaal.

Een vooraf ingesteld geluidseffect selecteren

Druk tijdens het afspelen op de knop **EQ** op de afstandsbediening om tussen vooraf ingestelde equalizers te kiezen:

Movie (aanbevolen voor films), Music (aanbevolen voor muziek) en de standaardinstelling (EQ-stand uit).

- Als Movie **EQ** is geselecteerd, licht de indicator **FILM/MUZIEK** continu op.
- Als Music **EQ** is geselecteerd, knippert de indicator **FILM/MUZIEK**.
- Als de stand **EQ** uit is, dooft de indicator **FILM/MUZIEK**.
- Bij gebruik van de aansluiting **OPTISCH** of **AUX**, wordt **Movie EQ** automatisch geselecteerd.
- Bij gebruik van de aansluiting **MP3 KOPPELING** of bij gebruik van **BLUETOOTH**, wordt **Music EQ** automatisch geselecteerd.

Werken met Aux/Mp3 Koppeling/Optical

1. Zorg ervoor dat de eenheid is aangesloten op de tv of op een audio-apparaat.
2. Druk in de stand **AAN** meerdere malen op de knop **⏪/BRON** op de hoofdeenheid of op de knop **BRON** op de afstandsbediening om de stand **AUX**, **MP3 KOPPELING** of **OPTISCH** te kiezen.
3. Bedien het audio-apparaat rechtstreeks voor afspeelfuncties.
4. Druk op de knop **VOL +/-** om het volume te regelen naar het gewenste niveau.

Afspelen met Bluetooth-apparaat

U kunt nummers op een media-apparaat beluisteren als u via Bluetooth met de eenheid bent verbonden.

Bluetooth-apparaten koppelen

Wanneer u een Bluetooth-apparaat voor de eerste keer met deze speler verbindt, moet u het apparaat met die speler koppelen.

Opmerking:

- Het bereik tussen deze speler en een Bluetooth-apparaat is ongeveer 8 meter (zonder enig voorwerp tussen het Bluetooth-apparaat en de eenheid).
 - Voordat u een Bluetooth-apparaat met deze eenheid verbindt, moet u ervoor zorgen dat u de mogelijkheden van het apparaat kent.
 - Er wordt geen compatibiliteit met alle Bluetooth-apparaten gegarandeerd.
 - Elk obstakel tussen deze eenheid en een Bluetooth-apparaat kan het bereik beperken.
 - Als de signaalsterkte zwak is, kan de Bluetooth-ontvanger de verbinding verbreken en automatisch opnieuw naar de koppelstand gaan.
1. Druk tijdens de stand AAN meerdere malen op de knop **BRON** op de eenheid of op de knop **BRON** op de afstandsbediening om de stand **Bluetooth** te selecteren. De BT-indicator knippert langzaam.
 2. Het systeem bevindt zich in de koppelstand.
 - Of druk op de knop **KOPPELEN** op de afstandsbediening om detecteerbaar te zijn. De BT-indicator knippert snel.
 3. Schakel het Bluetooth-apparaat in en kies de zoekstand. "**TB342-47**" verschijnt in de lijst met Bluetooth-apparaten.
 4. Selecteer "**TB342-47**" in de koppellijst. De BT-indicator licht continu op als het koppelen is gelukt.
 5. Om de Bluetooth-functie uit te schakelen, schakelt u naar een andere functie op de eenheid of schakelt u de functie uit op uw Bluetooth-apparaat.

Tips:

1. Typ indien nodig 0000 als wachtwoord.
2. Druk bij een bestaande verbinding op de knop **KOPPELEN** op de afstandsbediening om de koppelstand weer in te schakelen. De verbinding wordt onderbroken.
3. Als binnen twee minuten geen ander Bluetooth-apparaat met deze speler wordt gekoppeld, herstelt de speler de vorige verbinding.
4. De speler verbreekt de verbinding ook als het apparaat buiten het bereik gaat.
5. Als u de verbinding van het apparaat met deze speler wilt herstellen, moet u het binnen het bereik plaatsen.
6. Als het apparaat buiten het bereik komt, moet u nadat het is teruggebracht, controleren of het apparaat nog met de speler is verbonden.
7. Als de verbinding is verbroken, volgt u de bovenstaande instructies om het apparaat opnieuw te koppelen met de speler.

Afspelen met Bluetooth-apparaat

Muziek van het Bluetooth-apparaat beluisteren

- Als het verbonden Bluetooth-apparaat het A2DP-profiel (Advanced Audio Distribution Profile) ondersteunt, kunt u via de speler luisteren naar de muziek die op het apparaat is opgeslagen.
- Als het apparaat ook het AVRCP-profiel (Audio Video Remote Control Profile) ondersteunt, kunt u de afstandsbediening van de speler gebruiken om muziek die op het apparaat is opgeslagen, af te spelen.
 1. Koppel het apparaat met de speler.
 2. Speel muziek af via uw apparaat (als het A2DP ondersteunt).
 3. Gebruik de meegeleverde afstandsbediening om het afspelen te bedienen (als het AVRCP ondersteunt).
 - Druk op de knop ►|| om het afspelen te onderbreken of te hervatten.
 - Druk op de knoppen ◀◀/▶▶ om naar een ander nummer te gaan.

Problemen oplossen

Om de garantie geldig te houden, mag u nooit proberen het systeem zelf te repareren. Als u bij het gebruik van dit apparaat problemen ondervindt, moet u de volgende punten controleren voordat u om ondersteuning vraagt.

Geen stroom

- Controleer of het netsnoer van het apparaat goed is aangesloten.
- Controleer of er stroom op het stopcontact staat.
- Druk op de stand-by-knop om de eenheid in te schakelen.

De afstandsbediening werkt niet

- Voordat u op een bronknop drukt, moet u eerst de juiste bron selecteren.
- Verklein de afstand tussen de afstandsbediening en de eenheid.
- Plaats de batterij met de polen (+/-) uitgelijnd zoals aangegeven.
- Vervang de batterij.
- Richt de afstandsbediening direct naar de sensor op de voorzijde van de eenheid.

Geen respons van de eenheid

- Trek de stekker uit het stopcontact en stop deze terug. Schakel dan de eenheid opnieuw in.

Ik kan de Bluetooth-naam van deze eenheid niet op mijn Bluetooth-apparaat vinden voor Bluetooth-koppeling

- Controleer of de Bluetooth-functie is ingeschakeld op uw Bluetooth-apparaat.
- Zorg of u de eenheid hebt gekoppeld met het Bluetooth-apparaat.

Specifications

Geluidsbalk

Stroomvereisten	AC 220-240 V~ 50/60 Hz
Stroomverbruik	30 W
Uitgangsvermogen.....	50 W X 2
Totale harmonische vervorming.....	1%(1 kHz, 1 W)
Audio-ingangsgevoeligheid	700 mV
Frequentierespons	200 Hz - 20 KHz
Impedantie	8 Ω
Afmetingen (B x H x D)	1065 x 62 x 60 mm

Subwoofer

Stroomvereisten	AC 220-240 V~ 50/60 Hz
Stroomverbruik	30 W
Uitgangsvermogen.....	100 W
Frequentierespons	40 Hz - 200 Hz
Impedantie	4 Ω
Afmetingen (B x H x D)	465 x 95 x 255 mm

Afstandsbediening

Afstand	6 m
Hoek	30°

Standaard accessoires

Afstandsbediening	x 1
Instructiehandleiding	x 1
Voedingskabel subwoofer	x 1
RCA - RCA-audiokabel	x 1
3,5 mm - 3,5 mm audiokabel	x 1
Wandbeugel.....	x 2

BELANGRIJK:

Door voortdurende revisie en verbetering van onze producten ontwerpen, zijn specificaties onderhevig aan veranderingen zonder enige verdere berichten

Afvoer einde levensduur



Waarschuwing! Het waarmerk op dit product betekent dat het recyclen van dit apparaat gebeurt binnen de regels van de Directive 2002/96/CE van januari 27, 2003 betreffende de afvoer van elektrische en elektronische apparaten (WEEE).

Dit symbool betekent dat gebruikte elektrische en elektronische producten niet moeten worden vermengd met het algemene huishoudelijk afval. Er is een apart inzamelsysteem voor deze producten.

Als u zich wilt ontdoen van dit apparaat, gebruik dan niet de normale huisafvalbak!

- De aanwezigheid van gevaarlijke substanties in de elektrische en elektronische apparaten kan potentiële consequenties op het milieu en de menselijke gezondheid hebben in de cyclus van hergebruik van dit product.
- Daarom, aan het einde van zijn levensduur, moet dit product niet afgevoerd worden met andere niet-recyclebaar afval. Gebruikte elektrische en elektronische apparaten moeten apart behandeld worden volgens de toestemming die nodig is voor goede behandeling, verwerking en recycling van gebruikte elektrische en elektronische apparaten.
- Lokale autoriteiten en verkopers hebben speciale procedures ingesteld met het doel om dit product te verzamelen en te recyclen (neem alstublieft contact op met uw lokale autoriteit voor verdere informatie). U heeft de plicht om deze speciale afvalinzamelingsystemen te gebruiken die door uw lokale autoriteit zijn opgericht.
- Als uw gebruikte elektrische of elektronische apparaten batterijen bevat of accu's, verwijder deze dan alstublieft apart daarvoor volgens de lokale regels.
- Met het correct afvoeren van dit product zult u helpen verzekeren dat het afval de nodige behandeling, terugkeer en recycling ondergaat en zo voorkomt u hiermee potentiële negatieve effecten op het milieu en de menselijke gezondheid die anders zouden kunnen optreden door onjuiste afvalverwerking.



Dit apparaat voldoet aan de eisen volgen de Europese Raad Regels 2006 / 95 CE (Elektromagnetische Overeenkomst & Laag Voltage Regels)

NL

BEVOR WIR BEGINNEN

Vielen Dank für Kaufen von **TB342-47 : ein BT-Soundleiste mit drahtlose-subwoofer.**

Das ist Ihre Versicherung von Qualität, Leistung und Wert. Unsere Ingenieure haben viele brauchbare und praktische Eigenschaften in dieses Produkt eingeschlossen. Stellen Sie bitte sicher, diese Anleitung vollständig zu lesen, um sicherzustellen, dass Sie maximalen Nutzen von jeder Eigenschaft bekommen.

Dieses Produkt ist mit Komponenten höchster Qualität und Standard von Arbeitsausführung hergestellt. Es ist durch Inspektor geprüft und ist in vollendeter Arbeitsordnung, bevor es unsere Fabrik verlässt. Für künftiges Nachschlagen zeichnen Sie die Fabrikationsnummer in geliefertem Raum auf.

Modell-Nr: **TB342-47**

Fabrikationsnummer: _____



EXKLUSIVER IMPORTEUR

Dieses Gerät wird importiert durch: **DEMSA S.A.S.**

Für Fragen zur Konformität des Geräts, wenden Sie sich bitten an:

<p>DEMSA S.A.S. 28, Boulevard Zéphirin Camélinat 92230 GENNEVILLIERS FRANCE</p>

WARNHINWEISE

	ACHTUNG GEFAHR EINES ELEKTRISCHEN SCHLAGS NICHT ÖFFNEN	
ACHTUNG: ZUR MINDERUNG DES RISIKOS EINES ELEKTRISCHEN SCHLAGS VERKLEIDUNG(RÜCKSEITE), BAUTEILE INNEN NICHT ABNEHMEN. NUR QUALIFIZIERTES SERVICEPERSONAL EINSETZEN.		



Das Symbol weist auf die Gefahr von unisolierten Stellen im Inneren des Gerätes hin. Die Stromstärke kann einen elektrischen Schlag verursachen. Gehäuse nicht öffnen.



Hinweis: Bitte beachten Sie unbedingt die Betriebs- und Wartungsanleitungen, die mit dem Produkt mitgeliefert werden.

SICHERHEITSHINWEISE

1. Alle Hinweise die Sicherheit und die Benutzung des Gerätes betreffen, sollten unbedingt gelesen werden.
2. Bitte bewahren Sie alle Unterlagen für später auf, die die Sicherheit und den Betrieb betreffen.
3. Achtung, alle Warnungen und Sicherheitshinweise auf dem Produkt und in den Begleitpapieren müssen unbedingt befolgt werden.
4. Instruktionen Alle Anweisungen zum Betrieb sollten unbedingt befolgt werden.
5. Reinigung Ziehen Sie zuallererst den Netzstecker, bevor Sie das Gerät säubern. Benutzen Sie keine Flüssig- oder Sprühreiniger. Zum reinigen des der Oberfläche, benutzen Sie bitte nur ein feuchtes Tuch. Versuchen Sie nicht das Gerät auch innen zu reinigen.
6. Wasser und Feuchtigkeit Benutzen Sie das Gerät nicht in der Nähe von Wasser, beispielsweise neben einer Badewanne, einem Waschbecken, Küchenspüle oder Waschwanne, in feuchten Kellern oder nahe am Schwimmbekken und Ähnlichem
7. **Belüftung** Schlitze und Öffnungen am Gerät dienen der Belüftung, schützen vor Überhitzung und garantieren ein sicheres Betreiben der Anlage. Die Öffnungen dürfen nicht durch ein Betreiben im Bett, Sofa, Woldecke oder ähnlichem abgedeckt sein. Das Gerät sollte auch nur

in einen Einbauschränk, Bücherschränk oder Rack-Regal gestellt werden, wenn ausreichend für Belüftung gesorgt ist, Die Öffnungen dürfen nie durch Stellen vom Produkt an einem Bett, Sofa, Teppich oder anderen ähnlichen Oberflächen blockiert werden.

8. **Überhitzung:** Bitte stellen Sie das Gerät nicht in der Nähe von Heizkörpern, Wärmespeichern, Öfen oder anderen Geräten (einschließlich Verstärkern) auf.
9. **POLARISIERT GENOMMEN** - Dieses Gerät kann mit einem gepolten Wechselstromstecker (mit einer breiter als der andere) ausgestattet werden. Es kann in einer Richtung verbunden werden. Dies ist für Ihre Sicherheit: Wenn Sie den Stecker nicht vollständig einstecken können, versuchen Sie, den Stecker. Wenn Sie immer noch nicht passt, wenden Sie sich an einen Elektriker, um die veraltete Steckdose auszutauschen. Die Sicherheitsfunktion des polarisierten Steckers nicht.
10. **NETZKABELSCHUTZ** - Stromversorgungskabel sollten so gelegt werden, das man möglichst nicht darauf treten kann oder das Kabel durch daraufgestellte oder dagegengestellte Gegenstände beschädigt werden kann. Achten Sie speziell auf das Kabel direkt am Stecker, an Steckdosen und der Verbindungsstelle zum Gerät selber.
11. Benutzen Sie nur die Zubehöre, die vom Hersteller empfohlen oder mit dem Produkt mitgeliefert sind.
12. **ZUBEHÖRE** ---Zusatzausrüstung Stellen Sie das Gerät nicht auf wackelige, unsichere Möbelstücke wie Servierwagen oder Tische mit drei Beinen. Herunterfallen könnte ernsthafte Verletzungen bei Kindern und Erwachsenen verursachen und das Produkt beschädigen. Benutzen Sie als Untersatz nur das vom Hersteller empfohlene oder mit dem Produkt verkaufte Zubehör. Jede Befestigung sollte nur mit der vom Hersteller empfohlenen Methode und dem entsprechendem Material erfolgen.
13. **BLITZ** -- Gewitter Um das Gerät zu schützen, sollten Sie während eines Gewitters den Netzstecker ziehen. Dies sollte man auch bei längerer Abwesenheit tun. Das Produkt ist so gegen Blitzschlag oder Stromschwankungen geschützt.



WARNHINWEISE

14. BESCHÄDIGUNG BENÖTIGTE WARTUNG

- Servicefall: Ziehen Sie bitte auf jeden Fall den Netzstecker und wenden sich bitte in folgenden Fällen an qualifiziertes Servicepersonal:
- wenn der Netzstecker oder das Netzteil beschädigt sind
 - Flüssigkeit über das Gerät geschüttet wurde oder Gegenstände ins Innere gefallen sind
 - das Gerät Regen oder Wasser ausgesetzt war
 - wenn das Gerät nicht funktioniert obwohl Sie die Bedienungsanleitung befolgt haben. Probieren Sie nur Einstellungen zu ändern, die auch in der Bedienungsanleitung als falsche Konfiguration beschrieben sind. Willkürliche andere Einstellungen, können zu Schäden führen, die nur durch umfangreiche Arbeiten durch Fachpersonal behoben werden können.
 - wenn das Gerät heruntergefallen ist oder sonst wie beschädigt.
15. Dieses Gerät ist ein Klasse II- oder doppel-isoliertes elektrisches Gerät. Es ist so konstruiert, dass es eine Sicherheitserdung nicht braucht

WARNUNGEN

- Verwendung von Steuerelementen, Einstellungen oder andere als die hier beschriebenen Verfahren kann gefährliche Strahlung Exposee oder anderen gefährlichen Situationen führen.
 - Um die Gefahr von Feuer oder Stromschlägen zu verringern, nicht auf regen oder Feuchtigkeit Gerät aus. Das Gerät darf nicht Tropf- oder Spritzwasser ausgesetzt werden und keine mit Flüssigkeiten wie Vasen gefüllt ist, sollte nicht auf das Gerät gestellt werden.
 - Der Netzstecker wird als Trennvorrichtung verwendet wird, muss die Trennvorrichtung frei zugänglich bleiben -. Explosionsgefahr, wenn der Akku nicht ordnungsgemäß ersetzt.
1. Batterien sollten niemals heiß werden, und vermeiden Sie es diese direkter Sonneneinstrahlung, Feuer oder der Wärme von anderen Wärmequellen auszusetzen.
 2. Bevor Sie dieses System, überprüfen Sie

- die Spannung des Systems zu sehen, ob es identisch mit dem lokalen Spannung ist.
3. Die Belüftungsöffnungen im Gehäuse des Geräts sollten nicht durch Gegenstände, wie z.B. Zeitungen, Tischdecken, Vorhänge, etc. abgedeckt oder verschlossen werden. Stellen Sie sicher, dass es mindestens 20 cm Abstand über und mindestens 5 cm Platz behindert werden auf jeder Seite der Vorrichtung.
 4. Stellen Sie das Produkt nicht in der Nähe eines starken Magnetfeldes.
 5. Stellen Sie das Gerät nicht auf dem Verstärker oder Receiver.
 6. Stellen Sie das Gerät nicht in der Nähe von Feuchtgebieten wie Feuchtigkeit wird die Lebensdauer des Lasers beeinflussen.
 7. Setzen Sie das Gerät niemals Tropf- oder Spritzwasser aus, und achten Sie darauf, dass niemals mit Wasser gefüllte Gegenstände, wie z.B. Blumenvasen auf dem Gerät abgestellt werden.
 8. Verwenden Sie niemals scharfe Reiniger wie z.B. Benzin, Verdünner oder andere Lösungsmittel zur Reinigung der Oberflächen des Gerätes. Reinigen Sie die Oberflächen des Gerätes nur mit einem sauberen, leicht feuchten Tuch.
 9. Um den Netzstecker aus der Steckdose zu entfernen, ziehen Sie immer am Stecker, niemals am Kabel.
 10. Halten Sie offenes Feuer, wie z.B. Kerzen von dem Gerät fern, und stellen Sie diese niemals auf das Gerät.
 11. Änderungen oder Modifikationen an diesem Gerät, die nicht ausdrücklich von der für die Konformität verantwortlichen Partei genehmigt Erlöschen der Betriebserlaubnis für das Gerät.
- Das Label ist auf der Rück- oder Unterseite des Geräts stecken.

Batterien Gefahr der Verletzung nicht schlucken

Die mit diesem Produkt mitgelieferte Fernbedienung enthält eine Knopfzelle. Wenn die Knopfzelle verschluckt, kann es zu schweren inneren Verätzungen in nur 2 Stunden verursachen und zum Tod führen. Bewahren Sie neue und gebrauchte Batterien außerhalb der Reichweite von Kindern. Wenn das Batteriefach schließt nicht richtig, die Verwendung des Produkts und weg von der Reichweite von Kindern. Wenn Sie denken, dass Batterien verschluckt oder in einem Körper platziert werden, sofort einen Arzt aufsuchen.

Implementierung und Installationsanleitung

Implementierung

- A. Wenn das Fernsehgerät auf einem Tisch platziert, können Sie das Gerät auf dem Tisch vor dem TV-Ständer zu platzieren, auf den Bildschirm zentriert.
- B. Falls Ihr Fernseher wand montiert, können Sie das Gerät an der Wand direkt unter dem TV-Bildschirm montieren.

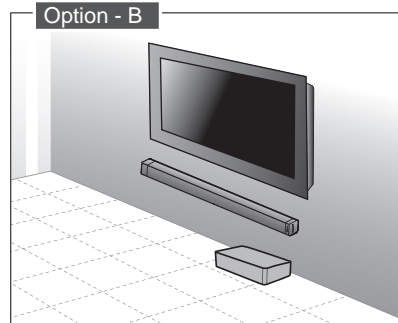
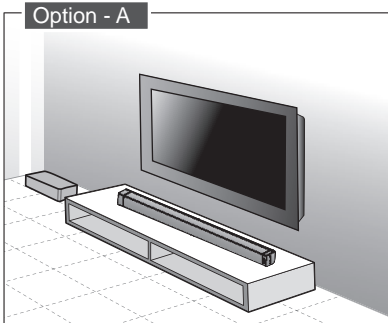

Wandmontage (wenn Sie die Option-B verwenden)

Hinweise:

- Die Installation muss von qualifiziertem Fachpersonal durchgeführt werden. Unsachgemäße Montage kann zu schweren Verletzungen und Schäden (wenn Sie beabsichtigen, das Produkt selbst zu installieren, müssen Sie Einrichtungen wie elektrische Leitungen und Sanitär überprüfen können, in der Wand begraben werden) verursachen. Es ist die Verantwortung des Installateurs, um zu überprüfen, dass die Wand sicher tragen die kombinierte Belastung der Geräte und Wandhalterungen.
- Zusätzliche Werkzeuge (nicht enthalten) erforderlich.
- Setzen Sie die Schrauben nicht zu fest anziehen.
- Bewahren Sie diese Bedienungsanleitung für später auf.
- Verwenden Sie einen elektronischen Gestüt Finder, um die Art der Wand vor dem Bohren und Montage zu überprüfen.

DE

Implementierung und Installationsanleitung

- 1** Entfernen Sie die Schrauben von der Haupteinheit.

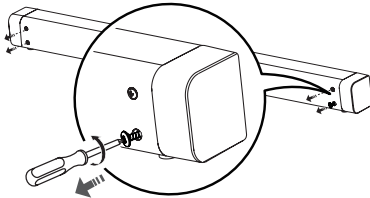

- 2** Befestigen Sie die Wandhalterung an der Haupteinheit mit den Schrauben vom Hauptgerät entfernt.

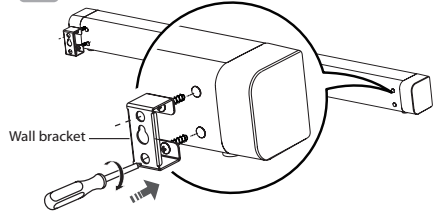

- 3** Bohren Sie zwei parallele Löcher (\varnothing 3-8 jeweils in Abhängigkeit von der Art der Wand mm) in der Wand. Der Abstand der Löcher 979 mm.

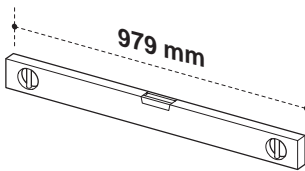

- 4** Stecken sie einen Stift in jedes Loch in der Wand, wenn nötig.

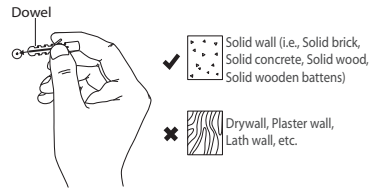

- 5** Lassen Sie einen Abstand von 5 mm zwischen der Wand und dem Schraubenkopf. Heben Sie das Gerät mit der Wandhalterung an den Schraubenköpfen und dem Gehäuse an Ort und Stelle befestigt.

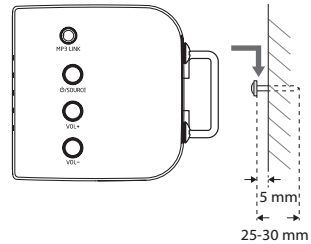
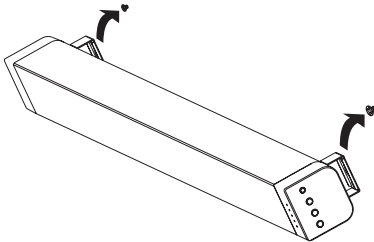

AUFBAU DES GERÄTS UND BEDIENELEMENTEN

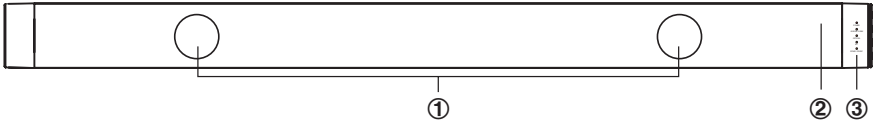

1. LAUTSPRECHER

2. Fernfühler

3. LED-Anzeigen

• POWER:

Im Standby-Modus: Die LED leuchtet rot.

• AUX/MP3 LINK

AUX-Modus: Die LED leuchtet.

• OPTICAL:

Die verfügbaren Ausgabe Audio: die LED-Leuchten.

Der Audioausgang nicht verfügbar ist: LED blinkt.

• BT (Bluetooth):

Spielen Bluetooth: LED-Leuchten.

Bluetooth-Pairing-Modus: Die LED blinkt.

• MOVIE / MUSIC:

In FILM Modus: LED-Leuchten.

In MUSIC-Modus: Die LED blinkt.

In FLAT-Modus: Licht schaltet sich aus.

4. MP3 / LINK-Buchse

Um ein externes Audiogerät verbinden.

5. SOURCE

Drücken Sie diese Taste, um, oder halten Sie im Standby-Modus

Wählen Sie den Wiedergabefunktion.

6. VOL + /VOL -

Erhöhen Sie die Lautstärke

Verringern Sie die Lautstärke.

7. OPTICAL-Buchse

Um ein externes Audiogerät verbinden.

Wählen Sie den Wiedergabefunktion.

8. AUX-Buchse (L / R)

Um ein externes Audiogerät verbinden.

9. Stromkabel

Vorderansicht

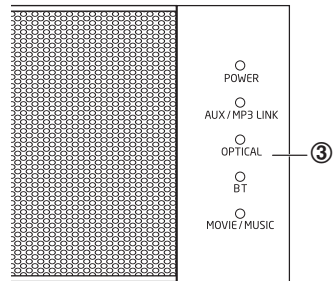

Seitenansicht

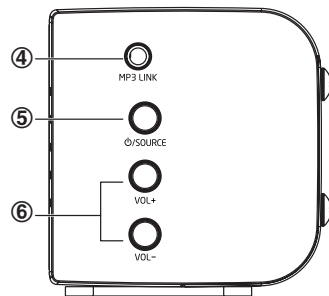

Rückansicht

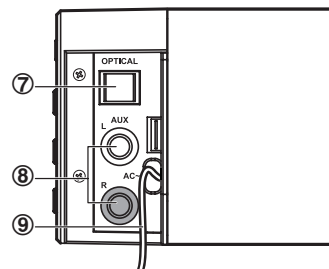

DE



AUFBAU DES GERÄTS UND BEDIENELEMENTEN

Drahtlose-Subwoofer

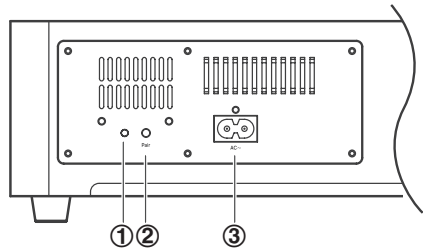
- 1 PAIR (Paarung) Licht Anzeige**
Paar-Anzeige leuchtet auf, wenn die Paarung erfolgreich ist.
- 2 PAIR (Paarung) Knopf**
Verbindung mit der Haupteinheit.
- 3 AC~Buchse**
Anschluss an den Strom.



Afstandsbedienung

- 1** 
Schalten / Standby-Gerät.
- 2. SOURCE**
Kann zwischen verschiedenen Modi abwechselnd zu wechseln.
- 3. VOL + / VOL -**
Stellen Sie die Lautstärke
- 4. **
Im Bluetooth-Modus, wählen Sie den vorherigen / nächsten Audiodatei.
- 5. **
Bluetooth-Modus zu starten oder anzuhalten.
- 6. BT PAIR**
Aktiviert die Paarung im Bluetooth-Modus
Wird verwendet, um das Bluetooth-Gerät gepaart zu trennen.
- 7. MUTE**
Stumm oder Ton.
- 8. EQ**
Wählen Sie eine voreingestellte Sound-Effekt.

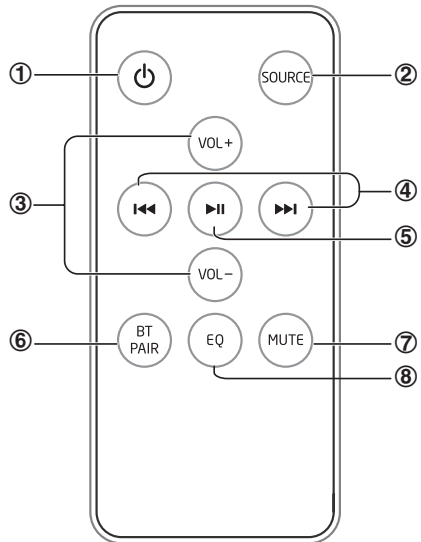

Vorbereiten der Fernbedienung

Die mitgelieferte Fernbedienung können Sie das Gerät per Fernzugriff nutzen.

- Auch wenn die Fernbedienung in einem Umkreis effizienten Empfang (6m) verwendet wird, kann, wenn sich Hindernisse zwischen dem Gerät und der Fernbedienung unmöglich sein.
- Wenn die Fernbedienung ist in der Nähe von anderen Geräten, die Infrarotstrahlen erzeugen betrieben wird, oder wenn andere Fernbedienungen mit Infrarot-Strahlen werden in der Nähe der Spieler verwendet, kann dies zu Fehlfunktionen führen und umgekehrt, andere Produkte können Fehlfunktionen auftreten.

Erster Einsatz:

Das Gerät verfügt über einen vorinstallierten CR2025-Lithium-Batterie.

Entfernen Sie den Schutzstreifen von der Batterie der Fernbedienung.

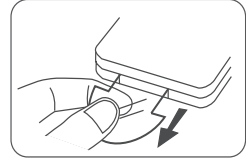

Ersetzen die Batterie der Fernbedienung

1. Ziehen Sie das BatterieFach, und entfernen Sie die alte Batterie.
2. Legen Sie eine neue **CR2025**-Batterie in das Batteriefach mit der richtigen Polarität (+ / -) ein.
3. Legen Sie das Batteriefach wieder in den Steckplatz.

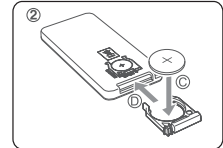
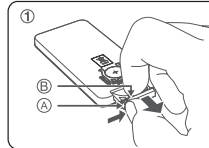

Batterie-Sicherheitshinweise

1. Wenn die Fernbedienung ist nicht beabsichtigt, für eine lange Zeit (über einen Monat) benutzt wird, nehmen Sie die Batterie aus der Fernbedienung, um ein Auslaufen zu vermeiden.
2. Wenn die Batterie ausgelaufen ist, wischen Sie die Leckage in das Batteriefach und ersetzen Sie die Batterie durch eine neue.
3. Verwenden Sie keine anderen als die angegebenen Batterien.
4. Nicht erhitzen oder zerlegen Batterien. Werfen Sie niemals in Feuer oder Wasser.
5. Tragen oder lagern Sie Batterien mit anderen metallischen Gegenständen.
6. Dies könnte zu einem Kurzschluss, Auslaufen oder Explosion.

Verbindungen und Anschlüsse

OPTICAL EINGANG

- Entfernen Sie die Schutzkappe von der **OPTICAL**-Buchse, dann schließen Sie ein optisches Kabel (nicht mitgeliefert) an den optischen Ausgang der TV- und der optischen Buchse der Soundleiste.

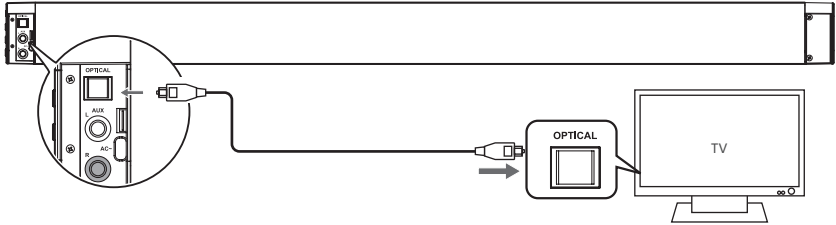

Tip: Wenn es kommt kein Ton aus der Soundleiste und die Statusanzeige blinkt schnell. Stellen Sie sicher, dass die Audio-Einstellung auf Ihre Audioquelle (zu DVD-Player, Spielkonsole, TV) zu PCM mit optischem Ausgang gesetzt ist.

AUX IN

- A. Verwenden Sie ein **RCA / RCA** (mitgeliefert) Audiokabel an die Audio-Ausgangsbuchsen des TV an die **AUX-Buchse (R / L)** des Geräts verbinden.

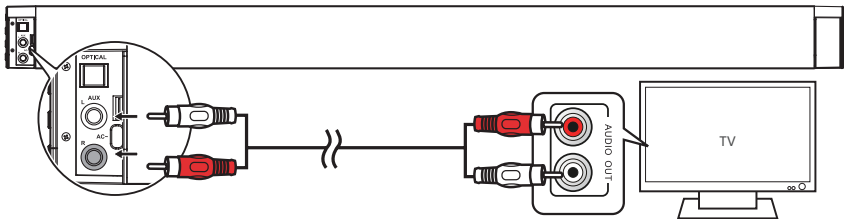

- B. Verwenden Sie ein **RCA-Audio 3,5 mm** (nicht mitgeliefert) Kabel an die Kopfhörerbuchse des TV an die **AUX-Buchse (R / L)** auf dem Gerät zu verbinden..

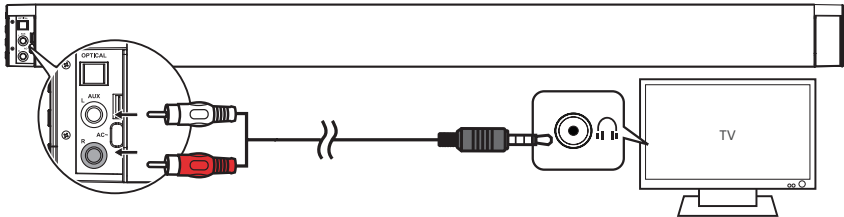

Verbindungen und Anschlüsse

MP3 / LINK-Buchse

- Verwenden Sie ein **Audio 3,5 / 3,5 mm-Kabel** (mitgeliefert) an die Kopfhörerbuchse externes Audiogerät mit dem **MP3 LINK-Buchse** an der Soundbar verbinden.



Anschließen der Stromversorgung

- **Bevor Sie das Netzkabel, stellen Sie sicher, dass Sie alle anderen Verbindungen haben. - Beschädigung des Produkts möglich!**
- Stellen Sie sicher, dass die Versorgungsspannung den Wert auf der Rück- oder Unterseite des Netz gedruckt einstimmt.
- Schließen Sie den Netzstecker der Haupteinheit mit einer Steckdose.
- Schließen Sie das Netzkabel an die AC ~ Buchse des Subwoofers und dann in eine Steckdose.

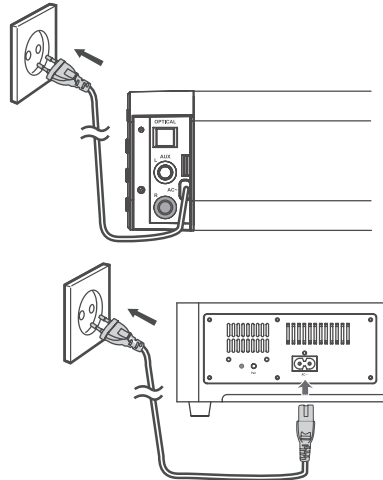

DE

Paarung der Drahtlose-Subwoofer mit der Haupteinheit

automatische Kopplung

Der Subwoofer und Soundbar wurden automatisch paaren, wenn beide Geräte in die Netzsteckdosen eingesteckt und eingeschaltet. Kein Kabel zur Verbindung der beiden Einheiten benötigt ist.

- Wenn der Subwoofer mit der Haupteinheit koppeln, wird das Paarung Licht Anzeige blinken.
- Wenn der Subwoofer ist mit der Haupteinheit verbinden, wird das Paarung Anzeige leuchten.

HINWEIS:

- Drücken Sie nicht das Paarung Knopf auf der Rückseite des Subwoofers, ausgenommen für die manuelle Paarung.
- Wenn die automatische Paarung fehlschlägt, koppeln Sie den Subwoofer mit der Haupteinheit manuell.

Manuelle paarung

1. Stellen Sie sicher, dass alle Kabel richtig angeschlossen sind und das Hauptgerät im Standby-Modus ist.
2. Drücken und halten Sie die PAIR-Knopf auf der Rückseite des Subwoofers für ein paar Sekunden. Der Subwoofer wird die Paarung-Modus zu wechseln und das PAIR Licht Anzeige blinkt schnell.
3. Drücken Sie die Taste **U/SOURCE** am Gerät oder die Taste **U** auf der Fernbedienung, um das Hauptgerät einzuschalten.
4. Nachdem die drahtlose Verbindung erfolgreich ist, wird das Paarung Licht Anzeige auf.
5. Wenn das Paarung Licht Anzeige blinkt, ist die drahtlose Verbindung fehlgeschlagen. Ziehen Sie das Kabel des Subwoofers und schließen Sie das Hauptkabel nach 3 Minuten wieder. Wiederholen Sie die Schritte 1 bis 4.

ANMERKUNG:

- 1 Wenn die drahtlose Verbindung erneut fehlschlägt, prüfen Sie, ob es Konflikte gibt oder starke Störungen (zum Beispiel Störungen von einem elektronischen Gerät) um Ihren Standort. Entfernen Sie diese Konflikte oder starke Interferenzen und wiederholen Sie die oben Verfahren.
- 2 Der Subwoofer sollte innerhalb von 6 m der Soundbar in einem offenen Bereich sein.
- 3 Wenn ein Fernseher oder ein externes Gerät angeschlossen ist, wird das Hauptgerät und der Subwoofer automatisch eingeschaltet, als der Fernseher oder das externe Gerät eingeschaltet ist.
- 4 Wenn der Fernseher oder das externe Gerät ist nicht angeschlossen oder ausgeschaltet ist, wird das Hauptgerät und der Subwoofer automatisch nach 15 Minuten ausgeschaltet.
- 5 Wenn die Lautstärke am Fernseher oder auf einem externen Gerät zu niedrig ist, werden Sie sich das Hauptgerät und der Subwoofer ausschaltet nach 15 Minuten.
- 6 Wenn die Haupteinheit ist nicht mit dem Subwoofer verbunden und eingeschaltet ist, wurde die POWER-Anzeige blinken. Folgen Sie Schritt 1 bis 4, um den Subwoofer an die Haupteinheit zu koppeln.

Grundsätzliche Bedienung

Einschalten / Standby

Wenn Sie das Gerät an die Steckdose anschließen, wird das Hauptgerät im Standby-Modus. Die Netzanzeige leuchtet rot.

- Drücken Sie die **⏻/SOURCE**-Taste auf dem Gerät oder der Fernbedienung **⏻** Taste nicht auf dem Hauptgerät einzuschalten. Der Indikator für die neuesten Mode-Status-LEDs verwendet.
- Drücken und halten Sie die Taste **⏻/SOURCE** am Hauptgerät oder drücken Sie die **⏻** Taste auf der Fernbedienung nicht das Hauptgerät Standby-Modus.
- Ziehen Sie den Netzstecker aus der Steckdose, wenn Sie das Gerät komplett ausschalten wollen.
- Wenn der Volumeneinheit ist in der Nähe stumm oder im Leerlauf etwa 15 Minuten, wird es automatisch in den Standby-Modus zu schalten.

Wählen Sie die Quelle

Presse **SOURCE** -Taste am Gerät oder der **⏻/SOURCE** -Taste auf der Fernbedienung, um zwischen **AUX**, **MP3 LINK OPTICAL** und **Bluetooth**-Modus zu wechseln.

- Wenn **AUX**-Modus gewählt ist, leuchtet die Anzeige stetig **AUX/MP3 LINK**.
- Wenn der **MP3-LINK**-Modus ausgewählt ist, blinkt die Anzeige **AUX/MP3 LINK**.

Stellen Sie die Lautstärke

- Drücken Sie die **VOL + / -** -Taste, um die Lautstärke einzustellen.
- Wenn Sie den Ton deaktivieren möchten, drücken Sie die **MUTE**-Taste auf der Fernbedienung. Drücken Sie die **MUTE**-oder **VOL + / -**, um wieder normales Hören.
- Während der Einstellung der Lautstärke, die Statusanzeige blinkt schnell.
- Obwohl der Lautstärkepegel erreicht ihr Maximum oder Minimum, wenn Sie die **VOL +** oder **VOL -** drücken wieder die Statusanzeige blinkt.

Ausgleich

Während der Wiedergabe, drücken Sie die **EQ**-Taste auf der Fernbedienung, um zwischen den folgenden voreingestellten Equalizern wählen: **FILM** (empfohlen für Filme) **MUSIC** (zum Musikhören empfohlen) und **EQ-OFF** die Werkseinstellung (EQ-Modus aus).

- Wenn der Equalizer **FILM** ausgewählt ist, leuchtet die Anzeige **MOVIE / MUSIC** leuchtet ständig.
- Wenn der Equalizer **MUSIC** gewählt wird, die Film / Musik blinkt.
- Wenn die **EQ-Modus** deaktiviert ist, geht der Film / Musik-Anzeige.
- Wenn Sie die **optische** Verbindung oder **AUX** verwenden, wird **EQ FILM** automatisch ausgewählt.
- Bei Verwendung der **MP3-LINK**-Verbindung oder **Bluetooth**-Modus, **Equalizer-FILM** wird automatisch ausgewählt.

Betrieb AUX/MP3 LINK / OPTICAL

1. Sicherstellen, dass das Gerät mit dem Fernseh- oder Audiovorrichtung verbunden ist.
2. Wenn das Gerät eingeschaltet ist, drücken Sie die **⏻**/SOURCE am Hauptgerät oder die **SOURCE**-Taste auf der Fernbedienung, um die **AUX**-Modus wählen, **MP3 LINK** oder **OPTICAL**.
3. Kontrollieren Sie die Wiedergabe direkt von Ihrem Audio-Gerät.
4. Drücken Sie die **VOL + / -**, um die Lautstärke auf den gewünschten Pegel einstellen.

Bluetooth Betrieb

Ihre **Sound Bar Bluetooth** ist mit einer Bluetooth-Schnittstelle ausgestattet, um ein externes Bluetooth-Gerät anschließen zu können und so dessen Audiodateien wiederzugeben. Wenn Sie ein Bluetooth-Gerät an die Lautsprecher anschließen, müssen Sie zwischen den beiden Geräten zuerst eine Verbindung (Pairing) herstellen.

Anmerkungen

Wanneer u een Bluetooth-apparaat voor de eerste keer met deze speler verbindt, moet u het apparaat met die speler koppelen.

Opmerking:

- * Der Reichweite zwischen diesem Gerät und einem Bluetooth Gerät beträgt ungefähr 8 Meter.
 - * Bevor Sie ein Bluetooth Gerät an dieses Gerät anschließen, sich zuerst mit den Bluetooth Fähigkeiten des Gerätes vertraut machen.
 - * Es kann nicht garantiert werden, dass alle Bluetooth Geräte miteinander kompatibel sind.
 - * Hindernisse zwischen diesem Gerät und einem Bluetooth Gerät verringern die Reichweite.
 - * Das Gerät von anderen Elektrogeräten, die Störungen verursachen können, fernhalten.
1. Wenn die Soundbar ist, drücken Sie wiederholt die **⏻**/SOURCE-Taste am Gerät oder die **SOURCE**-Taste auf der Fernbedienung, um den **Bluetooth**-Modus zu wählen. Die **BT**-Anzeige blinkt langsam.
 2. Das System kam in den Pairing-Modus.
 - Oder drücken Sie die **BT PAIR**-Taste auf der Fernbedienung nachweisbar zu sein. Die **BT**-Anzeige blinkt schnell.
 3. Aktivieren Sie Ihr Bluetooth-Gerät, und wählen Sie den Suchmodus. "**TB342-47**" erscheint auf der Liste der Bluetooth-Geräte.
 4. Wählen Sie "**TB342-47**" in der Paarungsliste. Die BT-Anzeige leuchtet kontinuierlich, wenn die Kupplung ist erfolgreich.
 5. Um die Bluetooth-Funktion zu deaktivieren, auf eine andere Funktion des Geräts zu wechseln oder deaktivieren Sie die Bluetooth-Funktion des Geräts.

Tipps:

1. Geben Sie ggf. das Passwort 0000.
2. Wenn es eine bestehende Verbindung, drücken Sie die **BT PAIR**-Taste auf der Fernbedienung, um den Pairing-Modus zu aktivieren, wird die Verbindung unterbrochen.
3. Wenn keine andere Bluetooth-Gerät ist mit dem Schall bar innerhalb von zwei Minuten gekoppelt ist, behält das Gerät seine vorherige Verbindung.
4. Die Sound-Bar wird auch getrennt, wenn das Gerät über den Betriebsbereich bewegt wird.

Bluetooth Betrieb

5. Wenn Sie Ihr Gerät mit dem Soundbar verbinden möchten, legen Sie sie innerhalb des Betriebsbereichs.
6. Bitte überprüfen Sie die Bluetooth-Verbindung, wenn die Soundbar in der Bluetooth-Reichweite, nachdem er aus der Reichweite platziert.
7. Wenn die Verbindung unterbrochen wird, wiederholen Sie die obigen Schritte, um das Gerät mit dem Soundbar koppeln.

Hören Sie Musik von Bluetooth-Gerät

- Wenn das angeschlossene Gerät ist Bluetooth A2DP "Advanced Audio Distribution Profile" kompatibel ist, können Sie die Musik auf dem Gerät über den Musik-Player anzuhören.
 - Wenn das Gerät unterstützt AVRCP "Audio Video Remote Control Profile" können Sie entfernten die Spieler nutzen, um die Wiedergabe zu steuern.
1. Koppeln Sie Ihr Gerät mit dem Spieler.
 2. Spielen Sie Musik über das Gerät (wenn es unterstützt A2DP).
 3. Verwenden Sie das mitgelieferte Fernbedienung, um die Wiedergabe zu steuern (wenn es unterstützt AVRCP).
 - Um die Wiedergabe anhalten und fortsetzen, drücken Sie die Taste ►||.
 - Um einen Titel zu überspringen, drücken Sie die Tasten ◀◀ oder ▶▶.

Fehlerbehebung

Um die Garantie verfällt, niemals versuchen, das System selbst zu reparieren. Wenn Sie Probleme mit diesem Gerät, überprüfen Sie die folgenden Punkte, bevor Sie ihn bis zum After Sales Service.

Kein Strom

- Stellen Sie sicher, dass das Netzkabel des Geräts richtig angeschlossen ist.
- Stellen Sie sicher, dass die Steckdose funktioniert.
- Drücken Standby, um das Gerät einzuschalten.

Die Fernbedienung funktioniert nicht

- Wählen Sie zunächst die richtige Quelle.
- Verringern Sie den Abstand zwischen der Fernbedienung und dem Gerät.
- Legen Sie die Batterie mit der richtigen Polarität (+ / -) ein.
- Ersetzen Sie die Batterie.
- Ziel auf den Sensor der Fernbedienung direkt auf der Vorderseite des Gerätes.

Keine Antwort von der Einheit

- Trennen und schließen Sie den Netzstrom und schalten Sie das Gerät ein.

Die Kennung Bluetooth Sound bar ist nicht auf meinem Bluetooth-Gerät gefunden

- Stellen Sie sicher, dass Bluetooth auf Ihrem Bluetooth-Gerät aktiviert ist.
- Prüfen Sie, ob Sie das Gerät mit Ihrem Bluetooth-Gerät gekoppelt haben.

Technische Spezifikationen

Soundbar (haupteinheit)

Stromversorgung	AC 220-240 V~ 50/60 Hz
Leistungsaufnahme.....	30 W
Ausgangsleistung.....	50 W X 2
Gesamte harmonische Verzerrung	1%(1 kHz, 1 W)
Audio-Eingangsempfindlichkeit.....	700 mV
Frequenz Ansprechen.....	200 Hz - 20 KHz
Impedanz	8 Ω
Abmessungen des Gerätes (B x H x D)	1065 x 62 x 60 mm

Subwoofer

Stromversorgung	AC 220-240 V~ 50/60 Hz
Leistungsaufnahme.....	30 W
Ausgangsleistung.....	100 W
Frequenz Ansprechen.....	40 Hz - 200 Hz
Impedanz	4 Ω
Abmessungen des Gerätes (B x H x D)	465 x 95 x 255 mm

Fernsteuerung

Betriebsabstand.....	6m
Winkel	30°

Standard-Zubehör

Fernsteuerung	x 1
Bedienungsanleitung	x 1
Subwoofer Netzkabel	x 1
Audio-Kabel RCA / RCA	x1
Audio-Kabel 3,5 / 3,5 mm	x1
Wandhalterung	x 2

Wichtig !

Da wir unsere Produkte ständig weiterentwickeln, behalten wir uns technische Änderungen vor.

Entsorgung



Warnung! Dieses Logo am Produkt bedeutet, dass das Recycling dieses Geräts im Rahmen von Richtlinien 2002/96/CE vom 27. Januar 2003 in Bezug auf Abfall von elektrischen und elektronischen Anlagen (WEEE) kommt.

Dieses Symbol bedeutet, dass gebrauchte elektrische und elektronische Produkte nicht mit allgemeinem Hausabfall gemischt werden dürfen. Es gibt ein separates Sammlungssystem für diese Produkte.

Wenn Sie dieses Gerät entsorgen möchten, benutzen Sie bitte nicht normale Mülltonne!

- Das Vorhandensein von gefährlichen Substanzen in den elektrischen und elektronischen Anlagen kann potenzielle Konsequenzen auf die Umwelt und Menschgesundheit in dem Kreislauf von Wieder-Bearbeitung dieses Produkts haben.
- Deshalb darf dieses Produkt am Ende seiner Lebensdauer nicht mit anderem nicht-recyclen Abfall entsorgt werden. Gebrauchte elektrische und elektronische Anlagen müssen separat und gemäss Gesetzen behandelt werden, die geeignete Behandlung, Wiedergewinnung und Recycling von gebrauchten elektrischen und elektronischen Anlagen fordern.
- Lokale Autorität und Händler haben besondere Verfahren für das Zweck von Sammlung und Recycling dieses Produkts erstellt (kontaktieren Sie bitte Ihre lokale Autorität für Details). Sie verpflichten sich, das auswählbare Abfall-Sammlungs-System, das von Ihrer lokalen Autorität aufgestellt sind, zu benutzen.
- Wenn Ihre gebrauchte elektrische oder elektronische Anlage Batterien oder Akku hat, entsorgen Sie bitte dies separate gemäss lokalen Anforderungen.
- Bei richtiger Entsorgung dieses Produkts stellen Sie sicher, dass der Abfall sich erforderlicher Behandlung, Wiedergewinnung und Recycling unterzieht und deshalb potenzielle negative Effekte auf die Umwelt und Menschgesundheit verhindert, die ansonsten wegen unrichtiger Abfallbehandlung entstehen könnten.



Dieses Gerät stimmt Richtlinien von europäischem Rat 2006/95 CE zu (Elektromagnetische Kompatibilität und Richtlinien von niedriger Spannung)

DE

AKAI
www.akai-france.com



TB342-47