

Français: ASB12I



Index

- 1. Sécurité
 - 1.1. Usage prévu
 - 1.2. Étiquettes de ce manuel
 - 1.3. Instructions générales de sécurité
- 2. Préparatifs d'usage
- 3. Installation
- 4. Fonctions
- 5. Fonctionnement
- 6. Nettoyage et maintenance
- 7. Données techniques
- 8. Mise au rebut des équipements électriques et électroniques

Sécurité

Usage prévu

L'appareil fonctionne comme un socle de synchronisation pour un iPod/iPhone/iPad. Par le téléchargement du logiciel UniDOCK dans iTunes App store, vous pouvez augmenter la fonctionnalité de votre appareil (ATTENTION : l'app est uniquement disponible pour iPad/iPhone/iPod).

Lisez-le avec soin avant la première utilisation.

Étiquettes de ce manuel



AVERTISSEMENT Avertissement signifie que des blessures graves voire mortelles sont possibles si les instructions ne sont pas respectées.



ATTENTION Attention signifie que l'équipement peut être endommagé.



Une note indique des informations additionnelles, par ex. pour une procédure.

Instructions générales de sécurité



AVERTISSEMENT N'exercez pas de force sur l'appareil. L'appareil peut chuter et occasionner des blessures graves.



ATTENTION Ne versez aucun liquide sur l'appareil.



AVERTISSEMENT N'insérez aucun objet dans les orifices de ventilation.



ATTENTION Ne bouchez pas les orifices de ventilation.



Cet appareil bénéficie d'une double isolation. Aucun fil de masse n'est donc nécessaire. Vérifiez toujours si la tension secteur correspond à celle de la plaque signalétique.

Préparatifs d'usage

Déballage

- Déballez l'appareil avec soin.
- Vérifiez le contenu de l'emballage (description ci-dessous). Si un élément quelconque manque, veuillez contacter votre revendeur.



Nous vous recommandons de conserver le carton et l'emballage d'origine, dans l'

Contenu de l'emballage

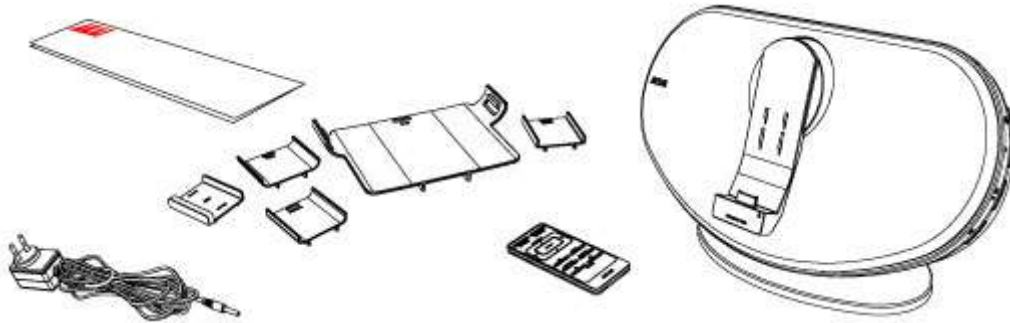

Les éléments suivants sont contenus dans l'emballage reçu :

Système de musique iPod 1
1 Télécommande
1 x Guide de démarrage rapide
1 Cellule bouton (CR2025)



ATTENTION : la cellule bouton est déjà présente sur votre commande à distance.



Si un élément quelconque manque, veuillez contacter votre revendeur.

Installation

- Placez l'appareil sur une surface plane horizontale.
 - Connectez l'appareil à un équipement de votre choix. Consultez le paragraphe "Connexion d'un équipement de votre choix".
 - Connectez l'appareil au secteur.
 - Activez la batterie
- Consultez le paragraphe "Télécommande".



ATTENTION Ne placez pas l'appareil à proximité d'une source de chaleur. Cela pourrait endommager l'appareil. N'exposez pas l'appareil à la lumière directe du soleil.



Cet appareil comporte des pieds en caoutchouc pour l'emp

Activer la batterie

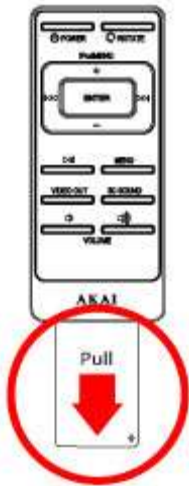

- L'emballage reçu contient les éléments suivants :
La batterie est maintenant activée,
remplacer la batterie

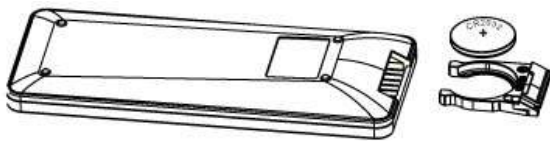

Retirez le support de la batterie.
Installez une batterie du lithium, de type CR2025 3V
Attention lors de l'installation de la batterie aux marquages de polarité (+) et (-).
Insérez le support de piles dans la télécommande.

Connexion au secteur

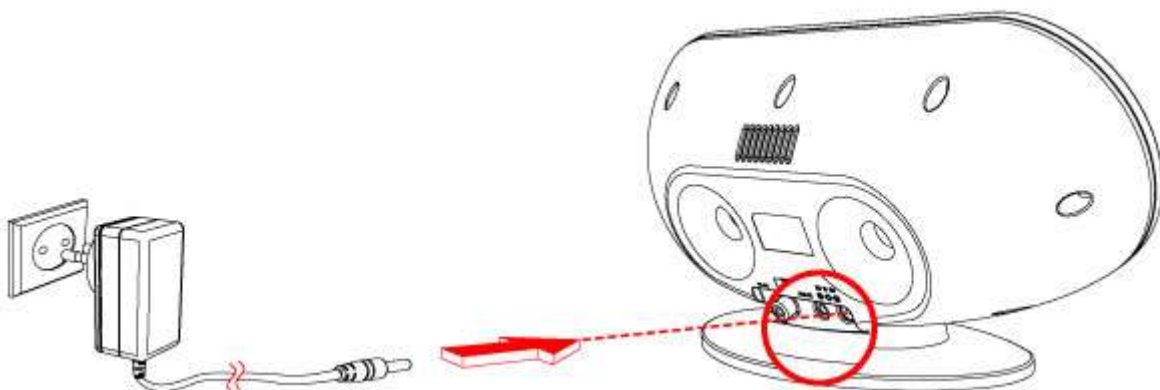

- Connectez le connecteur femelle du c
- Connectez la fiche secteur à une prise murale.

Raccorder des appareils externes

Prise AUX

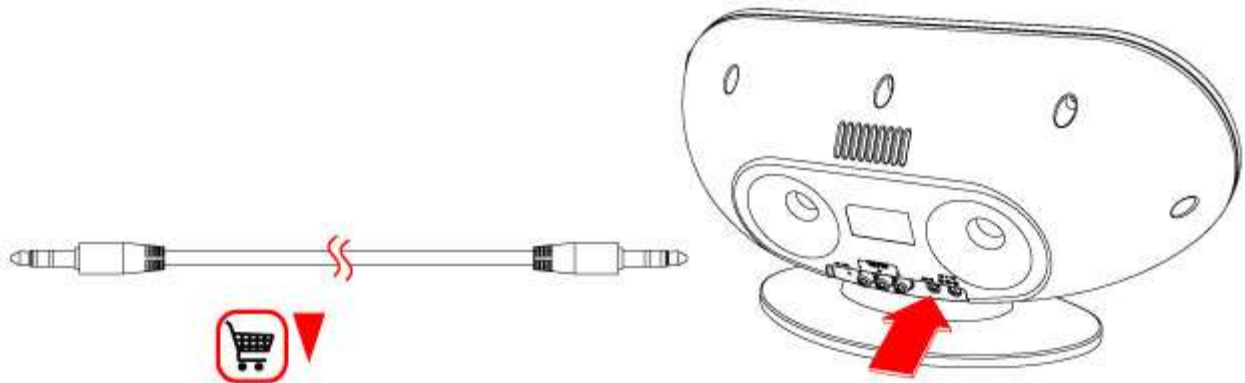

Raccordement vidéo

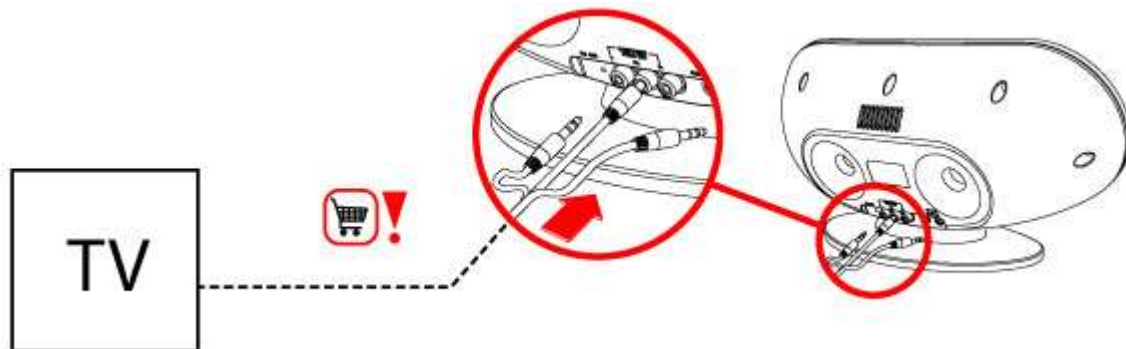

Choisir et installer les adaptateurs iPad/iPhone/iPad

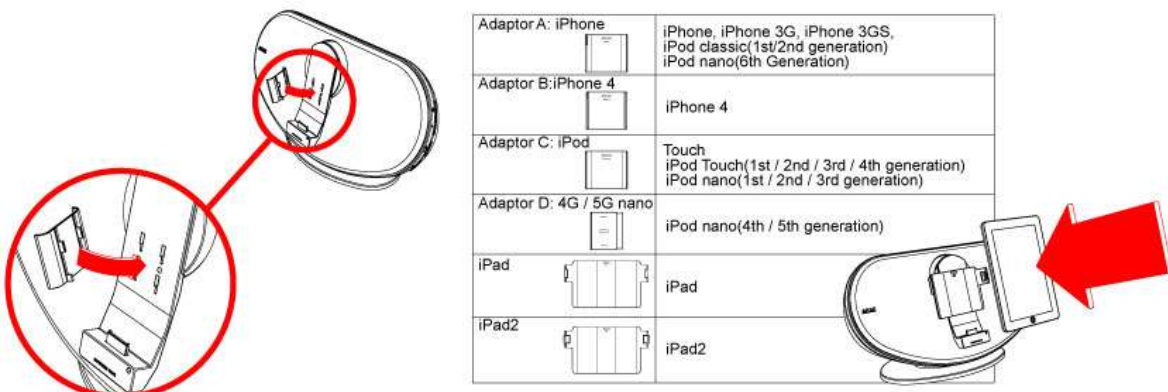

- Choisissez le bon adaptateur de socket. Consultez le tableau ci-dessous à cet effet.
- Faites glisser l'adaptateur dans le support. Pour les instructions, voir paragraphe iPad/ iPhone/ iPod.



Attention:

Utilisez le bon socle de synchronisation. L'installation erronée peut conduire à des dommages à votre iPad/iPhone/iPad.

Faites tourner votre appareil Apple pour une vision paysage

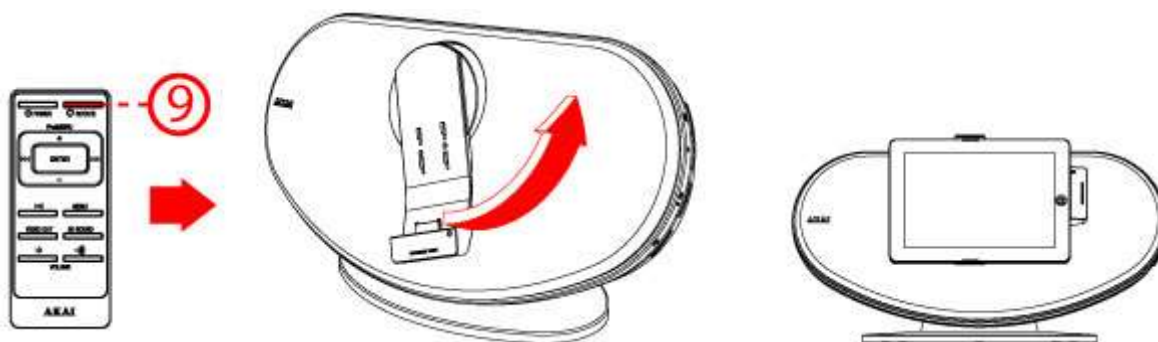

- Faites tourner pour une visualisation paysage
 - Utilisez à cet effet la touche ROTATE (9).
- Cette touche se trouve sur votre commande à distance.

Fonctions

Télécommande

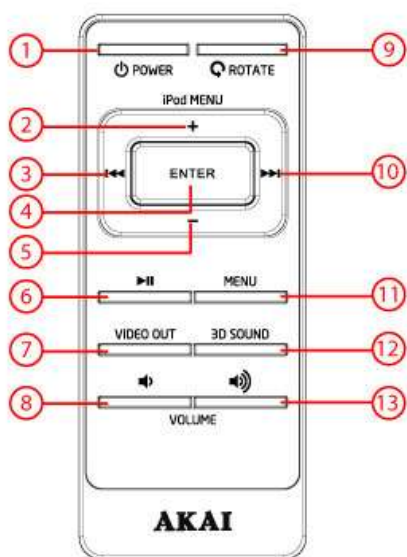

1. Bouton POWER
2. Bouton iPod MENU +
3. Bouton SKIP PREV
4. Bouton ENTER
5. Bouton iPod MENU -
6. Bouton PLAY/ PAUSE
7. Bouton VIDEO OUT
8. Bouton VOLUME -
9. Bouton ROTATE
10. Bouton SKIP NEXT
11. Bouton MENU
12. Bouton 3D SOUND
13. Bouton VOLUME +

Station de synchronisation ASB12I

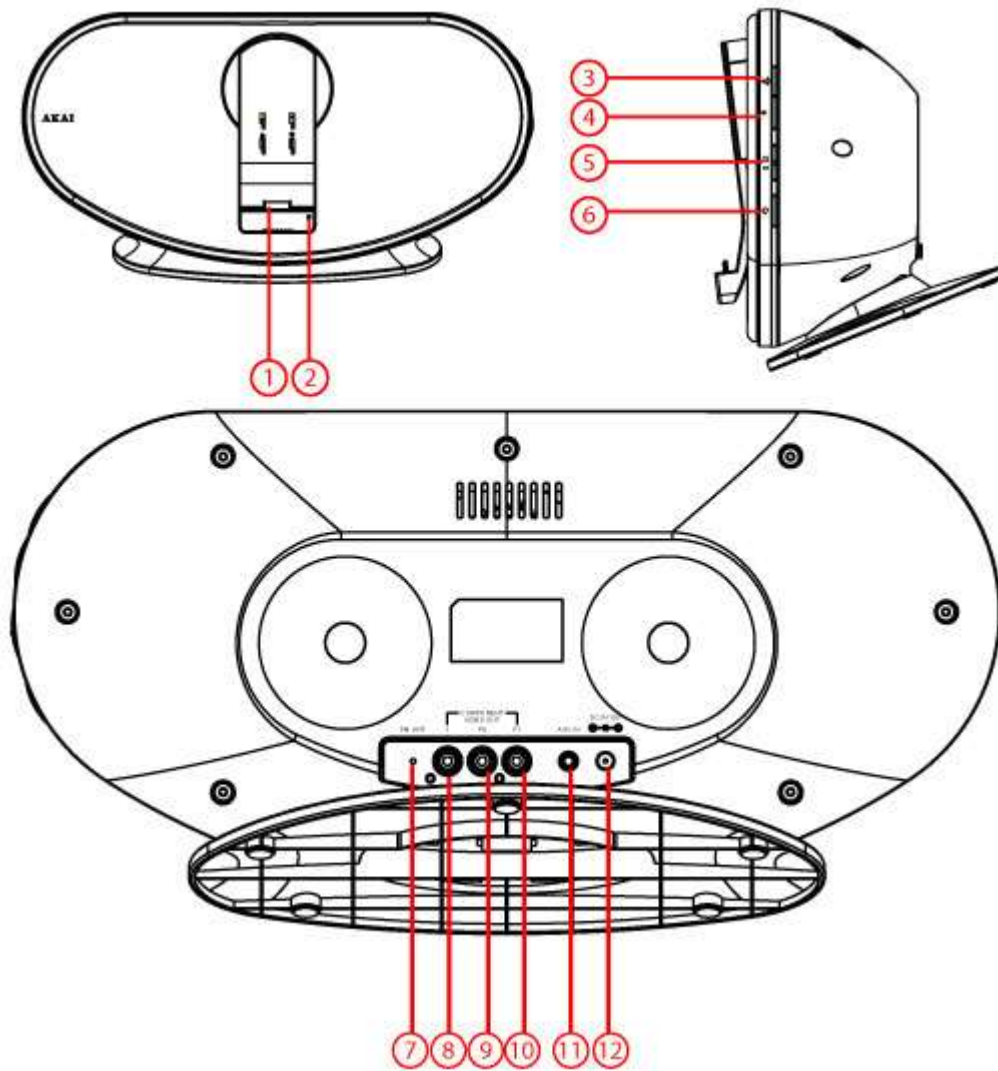

1. Support d'iPad/ iPhone/ iPod
2. Indicateur POWER
3. Bouton VOLUME +
4. Bouton VOLUME -
5. Bouton POWER ON/OFF/PLAY/PAUSE
6. Bouton ROTATE
7. Antenne FM
8. COMPONENT VIDEO OUT Y Jack
9. COMPONENT VIDEO OUT Pb Jack
10. COMPONENT VIDEO OUT Pr Jack
11. AUX IN Jack
12. DC IN Jack

Fonctionnement

Toutes les fonctions de l'appareil sont accessibles avec la télécommande. Toutes les instructions concernent une utilisation avec la télécommande, sauf indication contraire.

Brancher et débrancher l'appareil

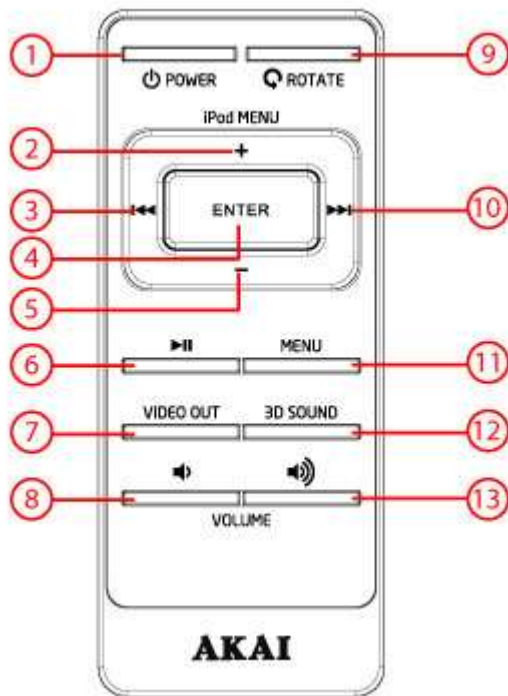

- Mettez l'ASB121 en service (hors service)
- Utilisez à cet effet la touche POWER (1).

Cette touche se trouve sur votre commande à distance.

L'app HORLOGE RADIO

Par le téléchargement du logiciel UniDOCK dans iTunes App store, vous pouvez augmenter la fonctionnalité de votre appareil (ATTENTION : l'app est uniquement disponible pour iPad/iPhone/iPod).

Quand vous installez votre iPad/iPhone/iPod pour la première fois dans le socle de synchronisation ASB211, on vous demande automatiquement de télécharger UniDOCK app de App Store.

Quand vous avez téléchargé UniDOCK et que l'installation est terminée, vous pouvez simplement utiliser UniDOCK. Sélectionnez à cet effet l'app sur votre iPad/iPhone/iPod.

Quand vous avez téléchargé UniDOCK et que l'installation est terminée, vous pouvez simplement utiliser UniDOCK. Sélectionnez à cet effet l'app sur votre iPad/iPhone/iPod.

Maintenez la touche VOL + %1%%2% ou la touche VOL - %2% pour adapter le volume.



- 1 Fonctions
- 2 l'Alarme
- 3 SLEEP
- 4 iPod
- 5 FM TUNER
- 6 EQ
- 7 Réglages

l'Alarme



- 8 Retour (à l'écran précédent)
- 9 Adapter l'alarme
- 10 Ajouter alarme

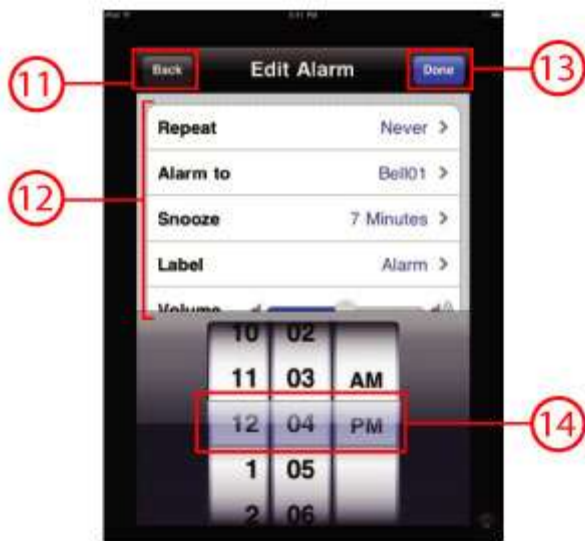

- 11 Retour (à l'écran précédent)
- 12 Réglages alarme
- 13 Stockez les réglages et revenez à l'écran précédent.
- 14 Adaptez le temps d'alarme

Réglages

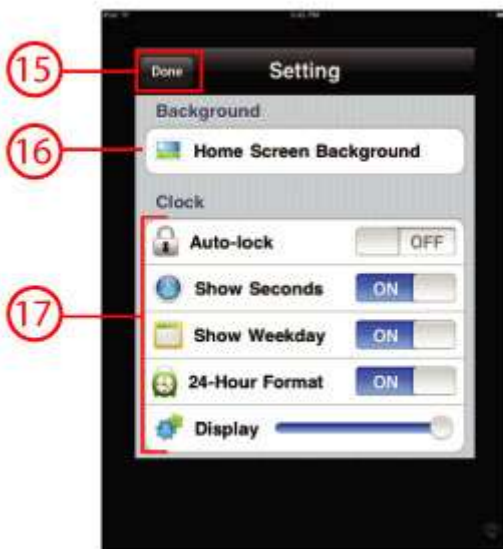

- 15 Stockez les réglages et revenez à l'écran précédent.
- 16 Modifiez les réglages de base
- Le mode alarme clignote à l'écran.

FM-Tuner

Antenne FM

Déroulez le plus possible l'antenne FM

Appuyez sur la touche %1%%2% ou sur la touche %3%%4%

1. Pendant que UniDOCK est actif, appuyez sur FM TUNER ou appuyez de manière répétée sur MENU sur la commande à distance pour ouvrir le menu radio.
2. Pour rechercher la fréquence voulue, appuyez sur le bouton PREV ou NEXT . Ces touches se trouvent sur votre commande à distance.

1. La recherche s'arrête automatiquement, si l'émetteur radio suivant est détecté.



Utilisez (18) pour stocker l'émetteur dans vos favoris.

Avec la coulisse du volume (19), vous pouvez adapter le volume.

Utilisez (20) pour ouvrir vos favoris

Utilisez (21) dans votre région et pour passer entre stéréo on/off

Fonctions iPad/ iPhone/ iPod

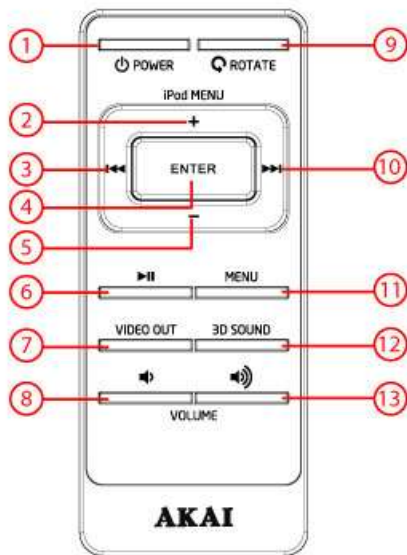

Lecture audio

Pendant la lecture, les fonctions suivantes sont accessibles :

Pour lancer la lecture, appuyez une fois sur le bouton PLAY/PAUSE (6).

Pour pauser la lecture, appuyez sur le bouton PLAY/PAUSE (6) une fois; pour reprendre la lecture, appuyez à nouveau sur le bouton.

Pour régler le volume, appuyez sur le bouton VOL + (13) ou VOL - (8).

Pour sélectionner une piste, appuyez sur le bouton PREV (3) ou NEXT (10) pour régler la piste voulue.

Pour avancer ou revenir en arrière sur la piste, appuyez et maintenez enfoncé le bouton PREV (3) ou NEXT (10).

Avec la touche 3D SOUND(12) vous pouvez enclencher ou déclencher le surround

Appuyez sur la touche MENU(11) pour ouvrir le menu de votre iPad/iPhone/iPad. Cette touche fonctionne comme la touche MENU de votre iPad/iPhone/iPad.

Utilisez les touches + et - pour naviguer dans le menu.

Appuyez sur le bouton ENTER (4) pour accéder à l'élément de menu sélectionné.

Utilisez la touche ROTATION(9) pour changer l'image entre la position portrait et la position paysage.



ATTENTION : naviguer dans le menu ne fonctionne pas avec les produits TOUCH SCREEN, comme l'iPad et l'iPod nano de la sixième génération.

Commande avec BLUETOOTH

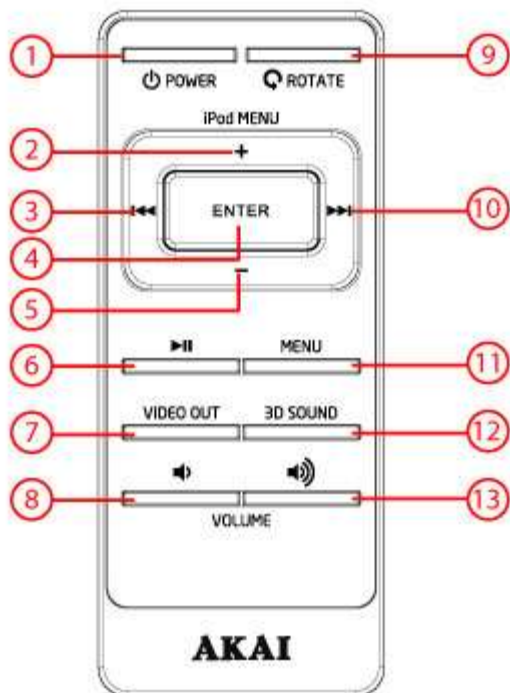

Vous pouvez relier les haut-parleurs sans fil avec des appareils disposant de Bluetooth A2DP.

Préparation

Aperçu des fonctions UniDOCK

Vous voyez clignoter les DEL bleues,

Votre ASB211 est maintenant prêt pour établir une liaison sans fil avec votre appareil Bluetooth.

Enclenchez la fonction Bluetooth de votre appareil.

Une connexion Bluetooth est mise en route (PAIREN).

Ouvrez l'article de menu choisi avec votre appareil Bluetooth.

Cherchez les appareils Bluetooth et sélectionnez AKAI ASB12 pour ouvrir la connexion.

Introduisez "0000", si votre lecteur demande un code PIN

La DEL bleue va clignoter lentement, dès que la connexion est établie.



ATTENTION : votre connexion Bluetooth a une portée d'environ 9 mètres.

Réparer une connexion Bluetooth.

Si arrive en dehors de la portée Bluetooth, la connexion va automatiquement s'interrompre.

Réactivez de nouveau la connexion en suivant les étapes décrites ci-dessus.

Si vous avez établi une connexion précédente avec le même appareil, vous ne devez pas introduire de nouveau le code PIN.

Connexion avec un autre appareil Bluetooth

Supprimez la connexion avec l'appareil actuel.

Allez dans le menu Bluetooth de votre appareil Bluetooth.

Fonctions horloge

Commande vidéo

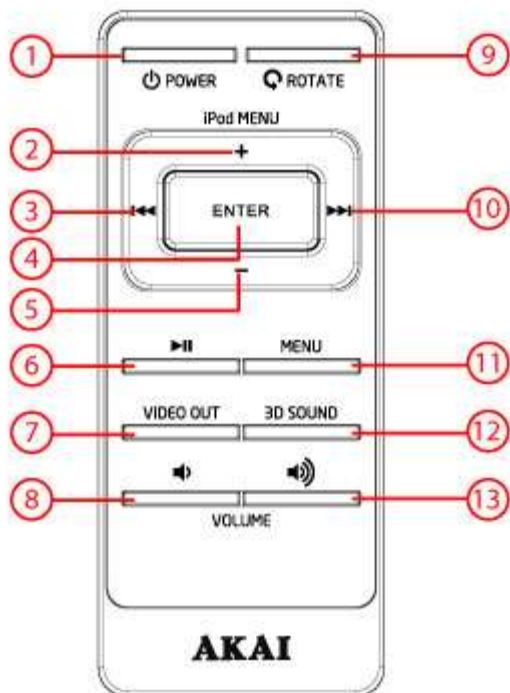

Il est possible de regarder des images de iPad/ iPhone/ iPod par votre àASB12I sur votre TV
Fermez votre ASB12I sur votre TV.

A PHP Error was encountered

Severity: Notice

Message: Undefined property: stdClass::\$2

Filename: export/html.php

Line Number: 219

Maintenez la touche 3.4 enfoncée jusqu'à ce que l'appareil s'enclenche et émette un petit bip.

Afficher des vidéos sur votre TV

Sélectionnez l'icône vidéo sur votre iPad/iPhone/iPad.

Sélectionnez un fichier vidéo et commencez la lecture.

Appuyez sur le bouton VIDEO OUT .

Cette touche se trouve sur votre commande à distance.



ATTENTION : cette fonctionnalité est adaptée pour les appareils APPLE suivants :

iPod nano (3rd, 4th & 5th generation), iPod touch (2nd generation), iPod classic at 480p or 576p resolution; iPod touch (1st generation), iPhone, iPhone 3G, iPhone 3GS, iPhone 4, iPad at 480p / 576p resolution

Nettoyage et maintenance



AVERTISSEMENT Avant toute action de nettoyage ou d'entretien, arrêtez et débranchez l'appareil. Nettoyez l'extérieur de l'appareil avec un chiffon doux. Si l'appareil est très sale, humidifiez légèrement le chiffon avec de l'eau et une solution neutre.

Données techniques

Tension: 220VAC / 50 Hz
Consommation électrique: 30W
Consommation électrique en veille: < 1W
Sortie de puissance maxi. : 2 x 10W RMS
Frequentierespons: L/R CH (60Hz-20KHz at +1 / -2dB)
Dimensions: 400 x 164 x 199 mm
Poids : 2,2 KG

Télécommande

Consommation électrique: 2 x 1,5V
Taille pile: Cr2032

Environnement de travail

Température de fonctionnement: - 10 ~ +40 C(elsius)
Humidité relative: 5% ~90%

Adapté pour les appareils Apple suivants

Mise au rebut des équipements électriques et électroniques



Ce symbole sur le matériel, ses accessoires ou son emballage indique que le produit ne doit pas être traité comme un déchet ménager. Veuillez mettre cet équipement au rebut au point de collecte prévu pour le recyclage des déchets des équipements électriques et électroniques. Dans l'Union Européenne et d'autres pays européens disposant de systèmes de collecte distincts pour les produits électriques et électroniques usagés. En vous assurant de la mise au rebut correct de ce produit, vous contribuez à réduire les risques potentiels pour l'environnement et la santé publique susceptibles de se produire suite à une gestion inappropriée des déchets de ce produit. Le recyclage des matériels contribue également à la préservation des ressources naturelles. Nous vous remercions donc de ne pas mettre vos équipements électriques et électroniques au rebut avec les ordures ménagères normales.

Pour en savoir plus sur le recyclage de ce produit, veuillez contacter votre municipalité, votre service des ordures ménagères ou la boutique d'achat de ce produit.

Pour en savoir plus et connaître les dispositions de la garantie, veuillez visiter : www.akai.eu



Les piles ne sont pas évacuées comme déchets ménagers mais comme petit déchet chimique.