

Suomalaisia: ASB12I



Index

- [1. Turvallisuus](#)
- [1.1. Käyttötarkoitus](#)
- [1.2. Tämän käyttöoppaan tarrat](#)
- [1.3. Yleiset turvallisuusohjeet](#)
- [2. Käyttöönoton valmistelu](#)
- [3. Asennus](#)
- [4. Toiminnot](#)
- [5. Käyttö](#)
- [6. Puhdistus ja hoito](#)
- [7. Tekniset tiedot](#)
- [8. Käytettyjen sähköllä toimivien ja elektronisten laitteiden hävittäminen](#)

Turvallisuus

Käyttötarkoitus

Laite toimii iPod-, iPhone- ja iPad-telakointiasemana. Lataamalla UniDOCK-ohjelmiston iTunesin App store -myymästä voit parantaa laitteesi toimintoja (HUOMIO: sovellus on saatavissa ainoastaan iPad-/iPhone-/iPod-laitteisiin).

Lue käyttöohje huolellisesti ennen ensimmäistä käyttökertaa.

Tämän käyttöoppaan tarrat



VAROITUS Varoitus tarkoittaa, että ohjeiden noudattamatta jättämisestä voi olla seurauksena henkilövahinko tai kuolema.



VAARA Vaara tarkoittaa, että laitteen vaurioituminen on mahdollista.



Huomautus merkitsee lisätietoa esim. toiminnosta.

Yleiset turvallisuusohjeet



VAROITUS Älä käytä voimaa laitteeseen. Laite voi pudota ja aiheuttaa vakavan henkilövahingon.



VAARA Älä kaada mitään nesteitä laitteen sisälle.



VAROITUS Älä työnnä mitään esineitä tuuletusaukkoihin.



VAARA Älä tuki tuuletusaukkoja.



Tämä laite on kaksoisieristetty, joten maadoitusjohtoa ei tarvita. Tarkista aina, että verkkojännite vastaa arvokilvessä olevaa jännitettä.

Käyttöönoton valmistelu

Pakkauksesta purkaminen

- Pura laite varovasti.
- Tarkista pakkauksen sisältö, joka on kuvattu alla. Jos jokin osa puuttuu, ota yhteys jälleenmyyjääsi.



Suosittellemme, että säilytät alkuperäiset pakkaustarvikkeet, jos joskus tulee tarve palauttaa tuote huoltoon. Tämä on ainoa tapa suojata laite turvallisesti vahingoilta kuljetuksen aikana. Jos hävität pakkauksen ja pakkausmateriaalit, muistathan kierrättää ne ympäristön suojelemiseksi.

Pakkauksen sisältö

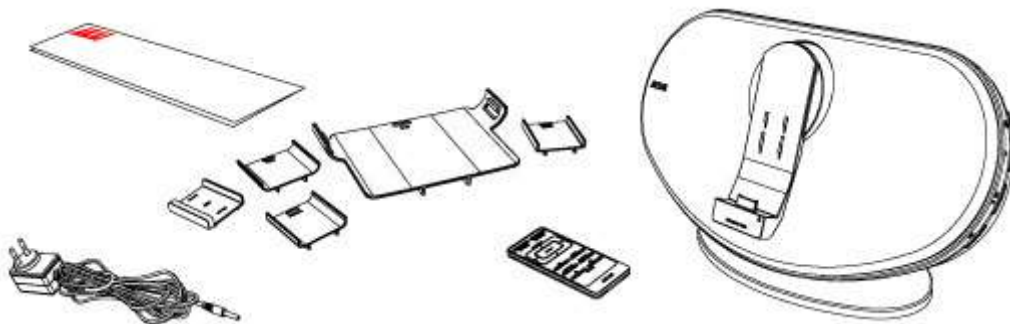

Seuraavat tuotteet sisältyvät vastaanotettuun pakkaukseen:

- 1 iPod Music System
- 1 kaukosäädin
- 1 x pikaopas
- 1 nappiparisto (CR2025)



HUOMIO: nappiparisto on valmiina kaukosäätimessä.



Jos jokin osa puuttuu, ota yhteys jälleenmyyjäsi.

Asennus

- Aseta laite vaakasuoralle, tasaiselle alustalle.
- Liitä satunnainen laite laitteeseen. Lue kohta "Satunnaisen laitteen liittäminen".
- Liitä laite verkkovirtaan.
- Aktivoi paristo.

Lue kohta "Kaukosäädin".



VAROITUS Älä aseta laitetta lähelle lämmönlähdettä.
Älä altista laitetta suoralle auringonvalolle.



Tämä laite on varustettu kumitassuilla, jotka estävät sitä liikkumasta. Jalat on valmistettu muuttumattomasta materiaalista, joka on erityisesti suunniteltu siten, että se ei jätä minkäänlaisia merkkejä tai tahroja huonekaluihin. Kuitenkin tietyt huonekalujen kiillotusaineet, puunsuoja-aineet tai puhdistussuihkeet aiheuttavat kumin pehmenemistä ja jättävät jälkiä tai jäämiä huonekaluihin ja saattavat vaurioittaa pintaa. Puupintojen vaurioitumisen välttämiseksi suosittelemme, että asetat itseliimautuvat tyynyt kumijalkojen pohjiin ennen asennusta.

Ota paristo käyttöön

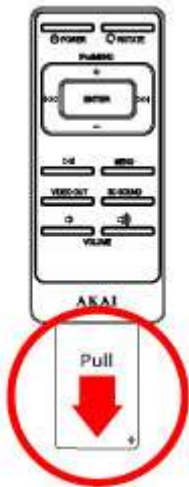

- Vedä metallikalvo varovasti paristokotelosta avaamatta koteloä. Paristo on nyt aktivoitu.

vaihda paristo

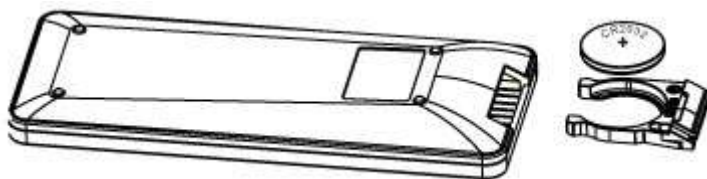

Vedä paristoteline ulos.

Aseta yksi CR2025-tyypin 3-volttinen litiumparisto
Varmista paristoa asettaessasi, että napojen plus- ja miinusmerkit tulevat oikein.
Aseta paristoteline kaukosäättimeen.

Verkkovirtaan liittäminen

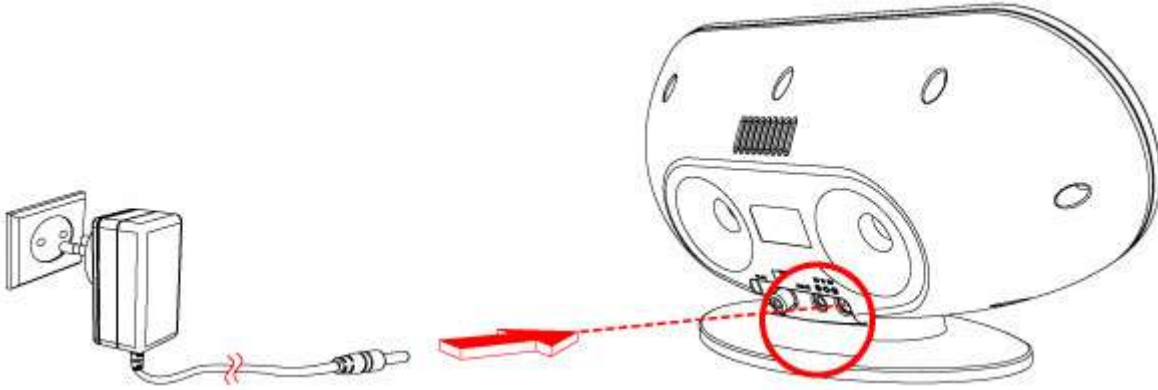

- Liitä verkkokaapelin naarasliitin AC-verkkoliitäntään.
- Liitä pistoke pistorasiaan.

Ulkoisen laitteen liittäminen AUX -liitin

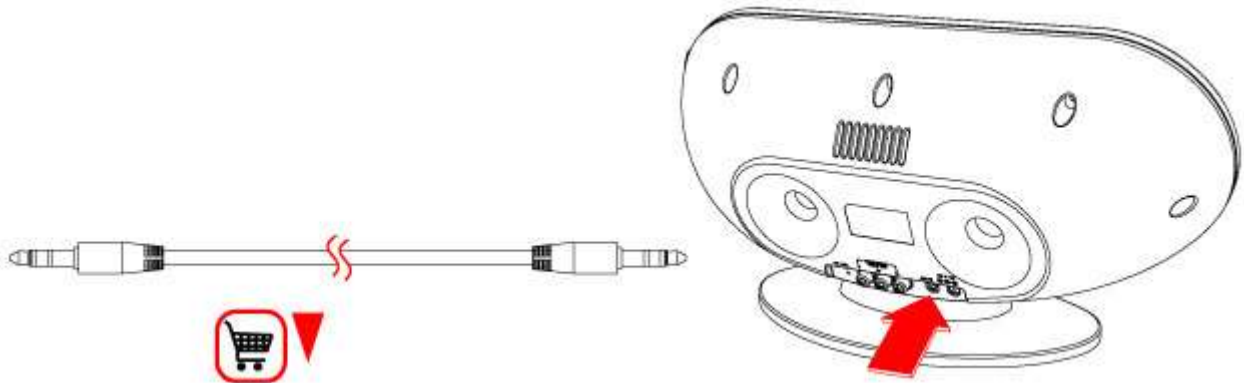

Videoliitäntä

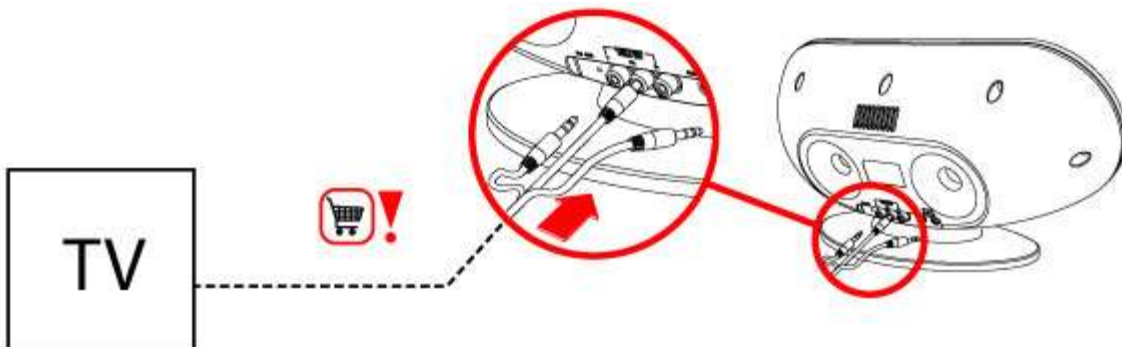

Valitse ja aseta iPad-, iPhone- tai iPod-sovittimet paikalleen.

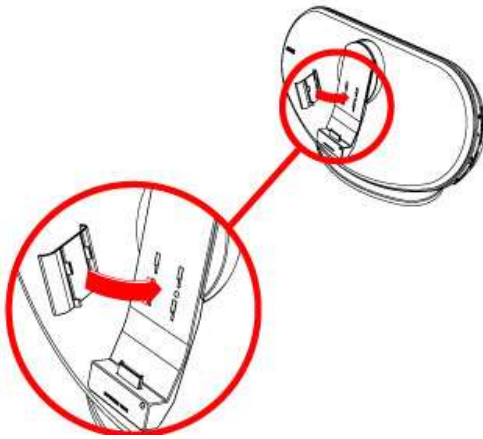

Adaptor A: iPhone	iPhone, iPhone 3G, iPhone 3GS, iPod classic(1st/2nd generation) iPod nano(6th Generation)
Adaptor B: iPhone 4	iPhone 4
Adaptor C: iPod	Touch iPod Touch(1st / 2nd / 3rd / 4th generation) iPod nano(1st / 2nd / 3rd generation)
Adaptor D: 4G / 5G nano	iPod nano(4th / 5th generation)
iPad	iPad
iPad2	iPad2

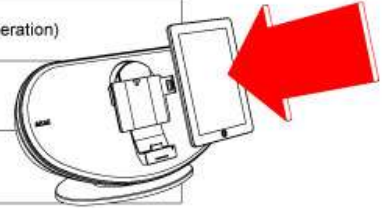

- Valitse oikea telakkasovitin.
Ks. yllä olevasta taulukosta.
- Aseta telakkasovitin pitimeensä.
Aseta iPad/ iPhone/ iPod paikalleen



Huom.

Käytä oikeaa telakkasovitinta. Vääränlaisen sovitin käyttö voi vahingoittaa iPodia/iPhonea.

Käännä Apple-laitetta, niin kuva asettuu vaaka-asentoon.

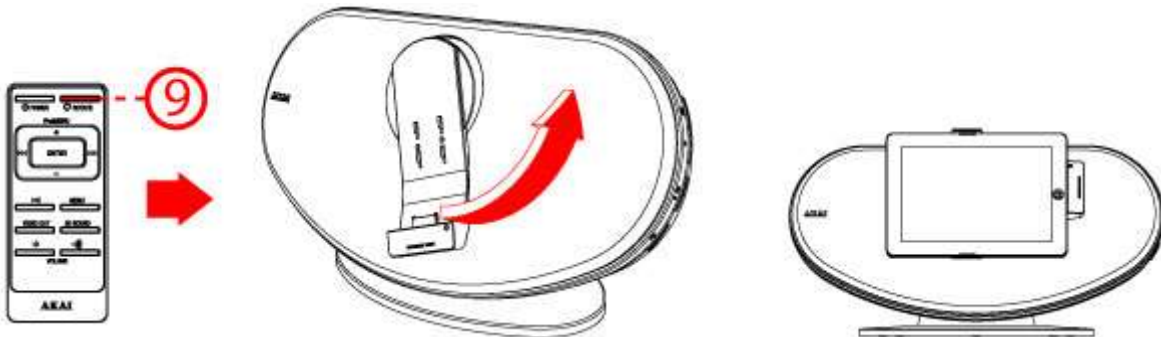

- Kierrä vaakanäkymää varten
- Käytä ROTATE (9) näppäintä tähän.
Tämä painike on kaukosäätimessä.

Toiminnot

Kauko-ohjaus

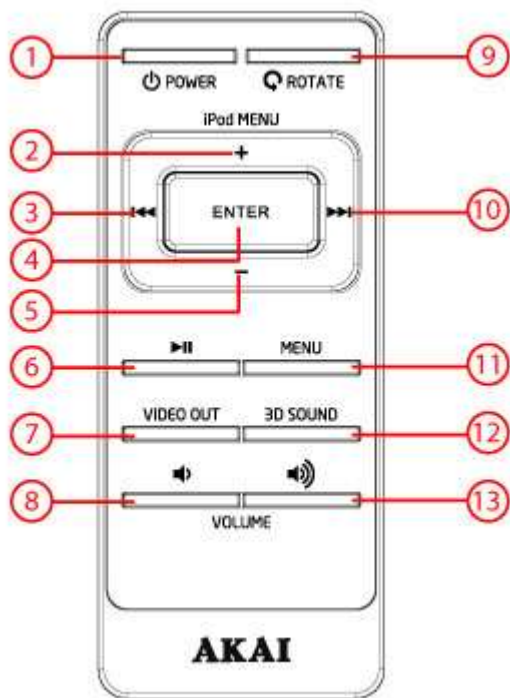

1. POWER painike
2. iPod MENU + painike
3. SKIP PREV painike
4. ENTER painike
5. iPod MENU - painike
6. PLAY/ PAUSE painike
7. VIDEO OUT painike
8. VOLUME - painike
9. ROTATE painike
10. SKIP NEXT painike
11. MENU painike
12. 3D SOUND painike
13. VOLUME + painike

ASB12I-telakointiasema

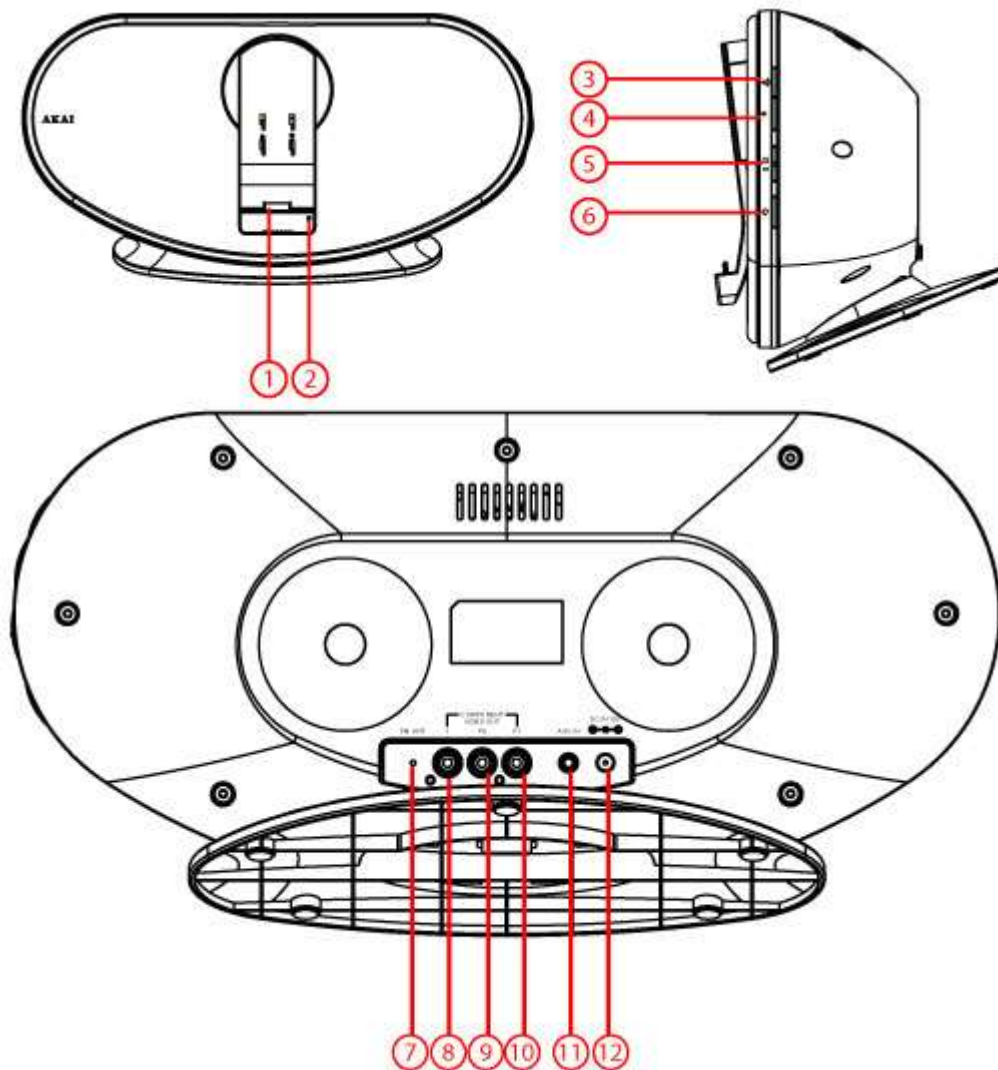

1. iPad/ iPhone/ iPod-teline
2. Merkkivalo POWER
3. VOLUME + painike
4. VOLUME - painike
5. POWER ON/OFF/PLAY/PAUSE painike
6. ROTATE painike
7. FM-antenni
8. COMPONENT VIDEO OUT Y Jack
9. COMPONENT VIDEO OUT Pb Jack
10. COMPONENT VIDEO OUT Pr Jack
11. AUX IN Jack
12. DC IN Jack

Käyttö

Kaikkia laitteen toimintoja voi ohjata kaukosäätimellä. Kaikki ohjeet viittaavat käyttöön kaukosäätimellä, ellei toisin mainita.

Laitteen kytkentä päälle ja pois päältä.

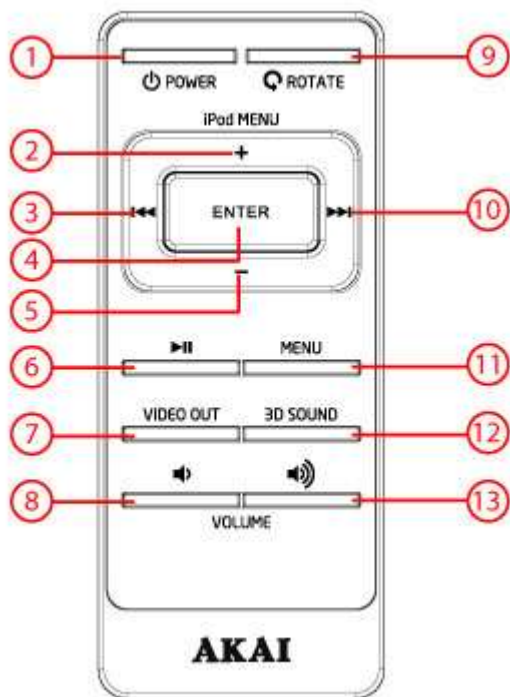

- Kytke on (off) ASB121
 - Käytä POWER (1) näppäintä tähän.
- Tämä painike on kaukosäätimessä.

KELLORADIO-sovellus

Lataamalla UniDOCK-ohjelmiston iTunesin App store -myymälästä voit parantaa laitteesi toimintoja (HUOMIO: sovellus on saatavissa ainoastaan iPad-/iPhone-/iPod-laitteisiin).

Kun asetat iPad-, iPhone- tai iPod-laitteen ensimmäistä kertaa ASB211-telakointiasemaan, tämä pyytää sinua automaattisesti lataamaan UniDOCK-sovelluksen App Store -myymälästä.

Kun olet ladannut UniDOCK-sovelluksen ja asentanut sen, sitä on helppo käyttää. Valitse iPadistä, iPhondsta tai iPodista kyseinen sovellus.

Kun olet ladannut UniDOCK-sovelluksen ja asentanut sen, sitä on helppo käyttää. Valitse iPadistä, iPhondsta tai iPodista kyseinen sovellus.

Yhteenveto UniDOCK-toiminnoista



- 1-toistotoiminnot
- 2 hälytys
- 3 SLEEP
- 4 iPod
- 5 FM TUNER
- 6 EQ
- 7 -asetukset

hälytys



- 8 takaisin (edelliseen näyttöön)
- 9 hälytyksen säätö
- 10 hälytyksen lisäys

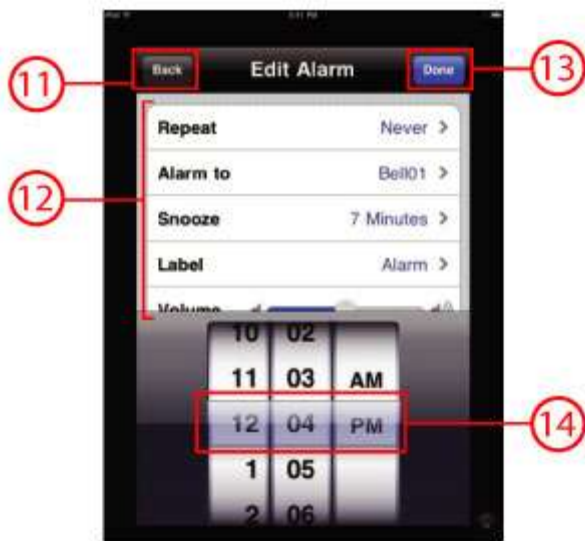

- 11 takaisin (edelliseen näyttöön)
- 12 hälytyksen asetukset
- 13 Painamalla asetukset-painiketta kerran pääset edelliseen näyttöön.
- 14 Säädä hälytysaika

-asetukset

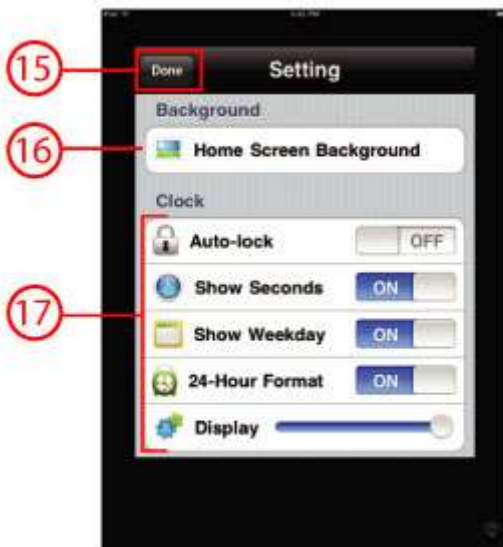

- 15 Painamalla asetukset-painiketta kerran pääset edelliseen näyttöön.
- 16 Muuta tausta-asetuksia
- 17 Muuta kellon asetuksia

FM-viritin

FM-antenni

Vedä FM-antenni mahdollisimman pitkälle ulos.

Radion käyttö

1. Kun UniDOCK on käytössä, voit avata radiovalikon painamalla kaukosäätimestä FM TUNER tai toistuvasti MENU .
2. Voit hienosäätää taajuutta painamalla PREV -painiketta tai NEXT -painiketta .
Nämä painikkeet sijaitsevat kaukosäätimessä.
1. Haku pysähtyy automaattisesti, kun se havaitsee seuraavan radioaseman.
- 2.



- Voit tallentaa nykyisen radiokanavan suosikkeihisi painamalla (18).
Voit säätää äänen voimakkuutta volume-säätimellä (19).
Avaa suosikit painamalla (20).
Valitse oma alueesi painamalla (21) ja kytke stereovastaanotto päälle/pois.

iPad/iPhone/iPod-toiminnot

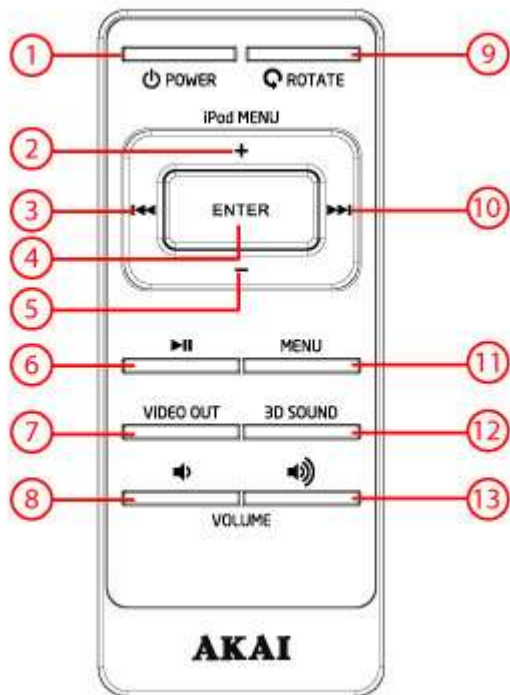

Toista ääntä

Toiston aikana seuraavat toiminnot ovat käytettävissä:

Voit aloittaa toiston painamalla PLAY/PAUSE (6) yhden kerran.

Jos haluat keskeyttää toiston, paina PLAY / PAUSE (6) kerran; jatka toistoa painamalla painiketta uudelleen.

Säädä äänenvoimakkuutta painamalla VOL + (13) tai VOL - painiketta (8).

Voit valita kappaleen, painamalla PREV-painiketta (3) tai NEXT-painiketta (10), kunnes haluttu kappale on asetettu.

Pidä PREV (3) painiketta tai NEXT (10) painiketta pohjassa, jos haluat kelata kappaletta taakse- tai eteenpäin.

Surround-ääni kytetään päälle ja pois 3D SOUND painikkeesta (12)

Avaa iPadin, iPhoneen tai iPodin valikko painamalla MENU (11). Painike toimii samoin kuin iPadin, iPhoneen tai iPodin MENU -painike.

Voit liikkua valikossa käyttämällä + ja - -painikkeita.

Paina ENTER-painiketta (4) päästäksesi valittuun valikkokohteeseen.

ROTATION (9) -painikkeella voit vaihtaa kuvan asentoa pystyasennosta vaaka-asentoon.



HUOMIO: navigointivalikon kautta ei voi käyttää KOSKETUSNÄYTÖLLÄ varustettuja tuotteita, kuten iPadia ja 6. sukupolven iPod nano -malleja.

BLUETOOTH-käyttö

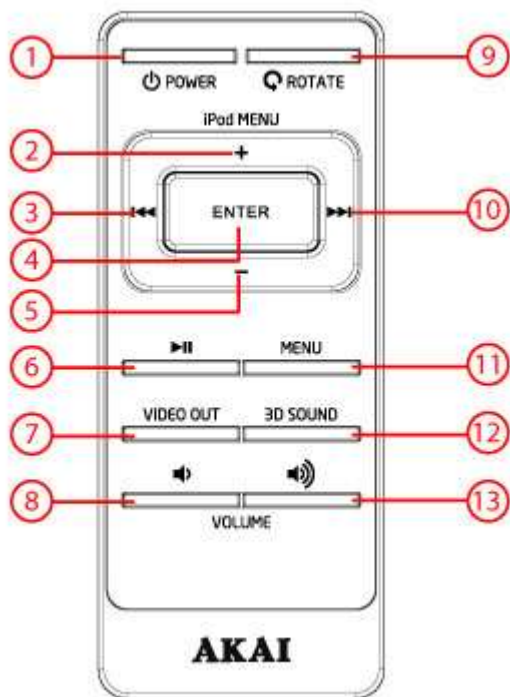

Voit yhdistää kaiuttimet langattomasti laitteisiin, joissa on Bluetooth A2DP.

Valmistelu

Paina POWER painiketta, kunnes laite käynnistyy ja piippaa.

Sininen led vilkkuu.

ASB211 on nyt valmis muodostamaan langattoman yhteyden Bluetooth-laitteeseesi.

Käynnistä laitteesi Bluetooth-toiminto.

Bluetooth-yhteyden muodostaminen (pariuttaminen)

Siirry Bluetooth-laitteen Bluetooth-valikkoon.

Etsi Bluetooth-laitteita ja valitse AKAI ASB12, niin yhteys muodostuu.

Jos soitin pyytää PIN-koodia, syötä 0000.

Sininen led vilkkuu hitaasti, kunnes yhteys on muodostettu.



HUOMIO: Bluetooth-yhteyden kantomatka on noin 9 metriä.

Bluetooth-yhteyden palautus

Jos siirryt Bluetooth-kantamatkan ulkopuolelle, yhteys katkeaa automaattisesti.

Muodosta yhteys uudelleen yllä kuvattuja vaiheita noudattamalla.

Jos olet ollut yhteydessä aiemmin samaan laitteeseen, sinun ei tarvitse enää syöttää PIN-koodia.

Yhteyden muodostaminen toiseen Bluetooth-laitteeseen

Katkaise yhteys nykyiseen laitteeseen.

Siirry sitä varten Bluetooth-laitteesi Bluetooth-valikkoon.

Muodosta uusi yhteys yllä olevia vaiheita noudattaen.

Videon ohjaus

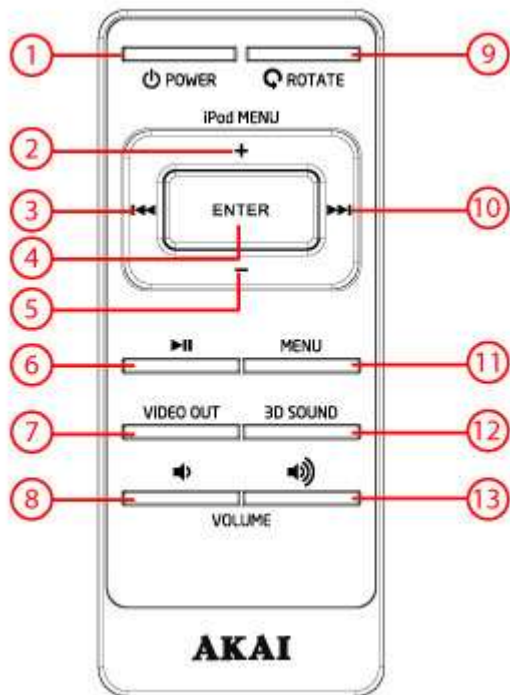

Voit katsoa iPad/ iPhone/ iPod-laitteen sisältämiä kuvia televisiosta ASB121-laitteen kautta.
Liitä ASB121 televisioosi.
Katso käyttöohjeen kohta 3.4

Videon toistaminen televisiosta

Valitse iPad-, iPhone- tai iPad-valikosta videon symboli
Valitse videotiedosto ja käynnistä toisto.
Paina VIDEO OUT painiketta .
Tämä painike on kaukosäätimessä.



HUOMIO: tämä toiminto soveltuu seuraaville APPLE-laitteille:

iPod nano (3rd, 4th & 5th generation), iPod touch (2nd generation), iPod classic at 480p or 576p resolution; iPod touch (1st generation), iPhone, iPhone 3G, iPhone 3GS, iPhone 4, iPad at 480p / 576p resolution

Puhdistus ja hoito



VAROITUS Ennen laitteen puhdistamista tai huoltamista se tulee kytkeä pois päältä ja irrottaa verkkovirrasta.
Puhdista laitteen ulkopuoli pehmeällä liinalla. Jos laite on hyvin likainen, kostuta liina vedellä ja miedolla puhdistusaineella.

Tekniset tiedot

Jännite: 220VAC / 50 Hz
Virrankulutus: 30W
Valmiustilan virrankulutus: < 1W
Maks. teho: 2 x 10W RMS
Taajuusvaste: L/R CH (60Hz-20KHz at +1 / -2dB)
Mitat: 400 x 164 x 199 mm
Paino: 2,2 KG

kaukosäädin

Virrankulutus: 2 x 1,5V
Pariston koko: Cr2032

Käyttöympäristö

Käyttölämpötila: - 10 ~ +40 C(elsius)
Suhteellinen kosteus: 5% ~90%

Soveltuu seuraaville Apple-laitteille

Käytettyjen sähköllä toimivien ja elektronisten laitteiden hävittäminen



Tämä symboli materiaalissa, lisävarusteessa tai pakkausmateriaalissa ilmaisee, että tätä tuotetta ei saa hävittää kotitalousjätteen mukana. Hävitä tuote toimittamalla se sähkö- tai elektroniikkajätteen kierrätyspisteeseen. Euroopan Unionin alueella ja muissa Euroopan maissa, joissa on erilliset keräysjärjestelmät käytetyille sähkö- ja elektroniikkalaitteille. Varmistamalla, että tuote hävitetään oikein, autat estämään mahdolliset kielteiset vaikutukset ympäristölle ja ihmisten terveydelle, joita voi aiheutua tämän tuotteen epäasianmukaisesta jätekäsittelystä. Materiaalien kierrätys säästää luonnonvaroja. Älä siksi hävitä vanhaa sähkö- tai elektroniikkalaitettasi kotitalousjätteen mukana.

Tarkempia tietoja tämän tuotteen kierrätyksestä saat ottamalla yhteyden paikkakuntasi jätehuoltoviranomaisiin, paikalliseen jätehuoltopalveluun tai kauppaan, josta ostit tämän tuotteen.

Lisätietoa ja takuehdot saat osoitteesta: www.akai.eu



Älä hävitä paristoja kotitalousjätteen mukana, vaan toimita ne paristojen keräilypisteeseen kierrätystä varten.