

# Danske: ASB12I



## Index

- [1. Sikkerhed](#)
- [1.1. Anvendelsesområde](#)
- [1.2. Piktogrammer i denne håndbog](#)
- [1.3. Almindelige sikkerhedsanvisninger](#)
- [2. Klargøring til brug](#)
- [3. Installation](#)
- [4. Funktioner](#)
- [5. Betjening](#)
- [6. Rengøring og vedligeholdelse](#)
- [7. Tekniske data](#)
- [8. Kassering af brugt elektrisk og elektronisk udstyr](#)

## Sikkerhed

### Anvendelsesområde

Enheden fungerer som docking-station til iPod/iPhone/iPad. Ved at downloade softwaren UniDOCK i iTunes' App-store, kan man øge enhedens funktionalitet (BEMÆRK: app'en egner sig kun til fingertouch på iPad/iPhone/iPod).

Læs håndbogen grundigt inden første brug.

### Piktogrammer i denne håndbog



**ADVARSEL** En advarsel betyder at der kan ske skade med døden til følge, hvis anvisningerne ikke følges.



**FORSIGTIG** Forsigtig betyder at der kan ske skade på udstyret.



En bemærkning giver yderligere information fx om fremgangsmåden.

## Almindelige sikkerhedsanvisninger



ADVARSEL Der må ikke anvendes magt på apparatet. Apparatet kan falde ned og forårsage alvorlig skade.



FORSIGTIG Der må ikke spildes nogen væsker på apparatet.



ADVARSEL Man må ikke stikke genstande ind i ventilationshullerne.



FORSIGTIG Man må ikke blokere ventilationshullerne.



Apparatet er dobbeltisoleret. Der kræves derfor ingen jordforbindelse. Tjek altid at netspændingen svarer til den spænding der står på specifikationspladen.

## Klargøring til brug

### Udpakning

- Pak enheden forsigtigt ud.
- Tjek indholdet i pakningen som beskrevet nedenfor. Hvis der mangler noget, så kontakt forhandleren.



Vi anbefaler at du gemmer den oprindelige papkasse og indpakningsmaterialet, i tilfælde af det bliver nødvendigt at returnere produktet for service. Det er den eneste måde, man sikkert kan beskytte produktet mod skade under forsendelsen. Hvis du kasserer papkassen og indpakningsmaterialet, så husk at genbruge miljøvenligt.

## Pakkens indhold

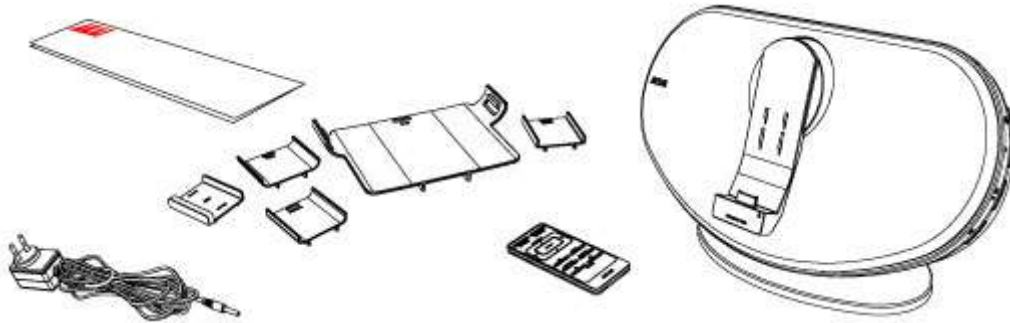

Følgende er inkluderet i den modtagne pakke:

- 1 iPod musik-system
- 1 Fjernbetjening
- 1 x quick start håndbog
- 1 Knapcelle (CR2025)



BEMÆRK: der er allerede en knapcelle til stede i fjernbetjeningen



Hvis der mangler noget, så kontakt forhandleren.

## Installation

- Sæt enheden på en vandret flad overflade.
- Tilslut eksterne enheder til enheden. Læs afsnittet "Tilslutning af eksterne enheder".
- Tilslut apparatet til lysnettet.
- Aktivér batteriet

Læs kapitlet "Fjernbetjening".



**FORSIGTIG** Apparatet må ikke placeres nær en varmekilde. Denne kan beskadige apparatet. Apparatet må ikke udsættes for direkte sollys.



Apparatet er udstyret med gummifødder for at forhindre det i at bevæge sig. Fødderne er fremstillet af ikke-migrerende materiale, specielt formuleret så det ikke efterlader mærker eller pletter på møblerne. Dog kan visse typer møbelpolish, træimprægnering eller møbelspray forårsage at gummi bliver blødt, så det efterlader mærker eller rester på møblet og dermed skaber en risiko for at overfladen beskadiges. For at forhindre beskadigelse af træoverflader anbefaler vi, at man sætter selvklæbende underlag under gummifødderne inden monteringen.

## Batteriet aktiveres

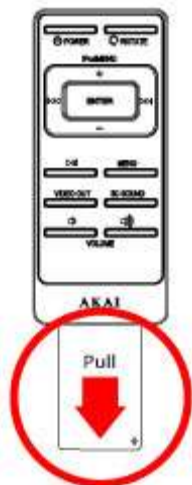

- Træk folien forsigtigt ud af batteriholderen uden at åbne for holderen. Batteriet er nu aktiveret.

## Batteriet udskiftes

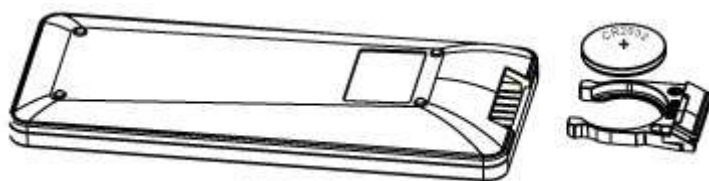

Træk batteriholderen ud  
Anbring et lithium-batteri, type CR2025 3V  
Ved placering af batteriet skal man være opmærksom på (+) og (-) polaritetsangivelserne.  
Anbring batteriholderen i fjernbetjeningen.

## Slut til el-nettet

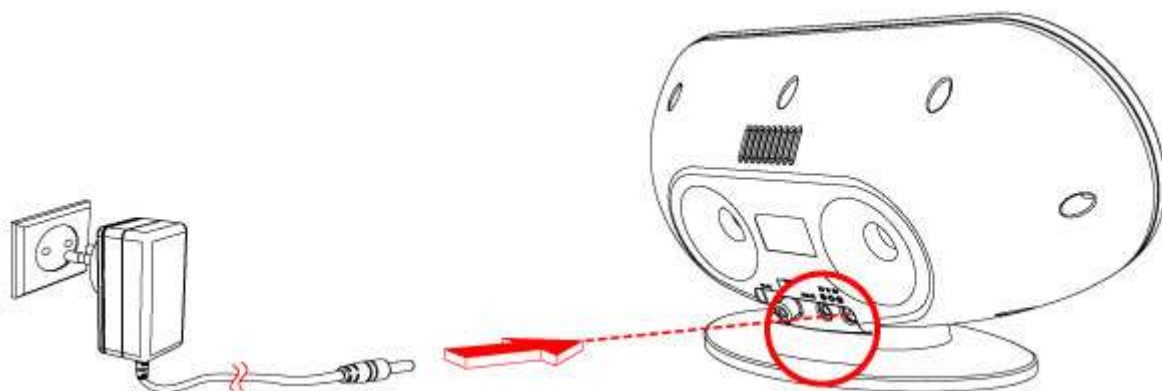

- Tilslut hunstikket på den elektriske ledning til AC MAINS-forbindelsen.
- Sæt stikket i stikkontakten for el-nettet.

## Ekstern enhed tilsluttes

### AUX stik

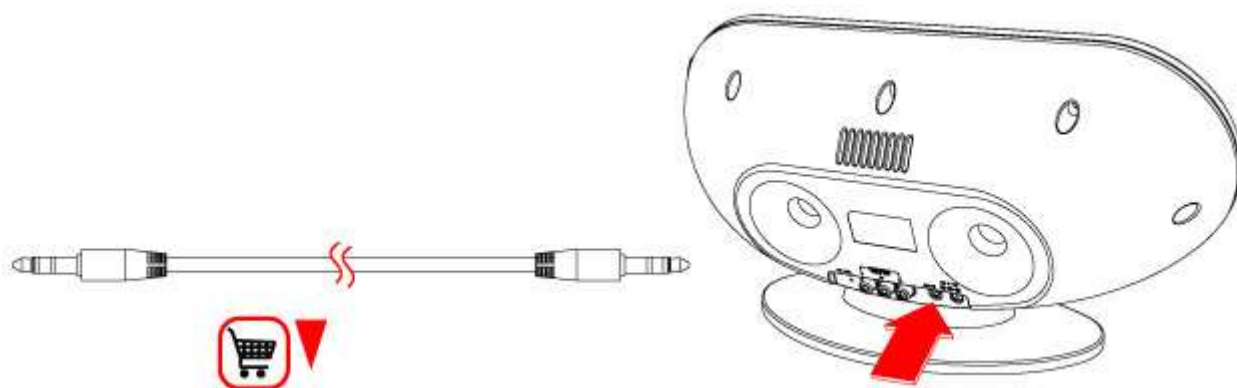

## Video tilslutning



## iPad/iPhone/iPod-adapterne vælges og placeres

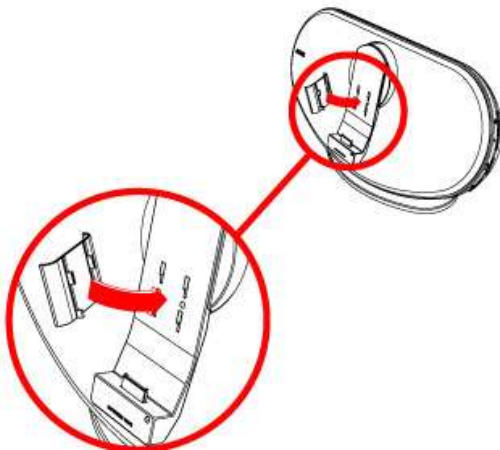

Adaptor A: iPhone	iPhone, iPhone 3G, iPhone 3GS, iPod classic(1st/2nd generation) iPod nano(6th Generation)
Adaptor B: iPhone 4	iPhone 4
Adaptor C: iPod	Touch iPod Touch(1st / 2nd / 3rd / 4th generation) iPod nano(1st / 2nd / 3rd generation)
Adaptor D: 4G / 5G nano	iPod nano(4th / 5th generation)
iPad	iPad
iPad2	iPad2



- Vælg den rette dock-adapter. Konsulter tabellen ovenfor for dette.
- Skub dock-adapteren i holderen. Placer din iPad/ iPhone/ iPod



Bemærk:  
Brug den rette dock-adapter. En forkert installation kan forårsage skade på din iPod/iPhone.

## Rotér din Apple-enhed til liggende visning

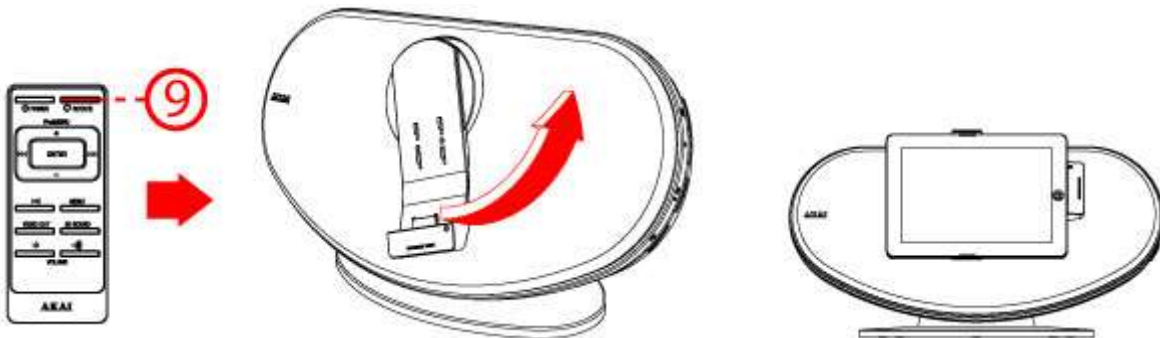

- Rotér for liggende format
- Brug knappen ROTATE (9) til dette. Denne knap befinder sig på fjernbetjeningen.

# Funktioner

## Fjernbetjening

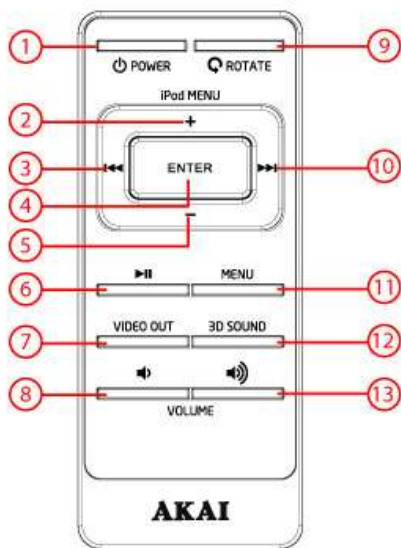

1. POWER-knap
2. iPod MENU +-knap
3. SKIP PREV-knap
4. ENTER-knap
5. iPod MENU --knap
6. PLAY/ PAUSE-knap
7. VIDEO OUT-knap
8. VOLUME - -knap
9. ROTATE-knap
10. SKIP NEXT-knap
11. MENU-knap
12. 3D SOUND-knap
13. VOLUME +-knap

## ASB12I docking-station

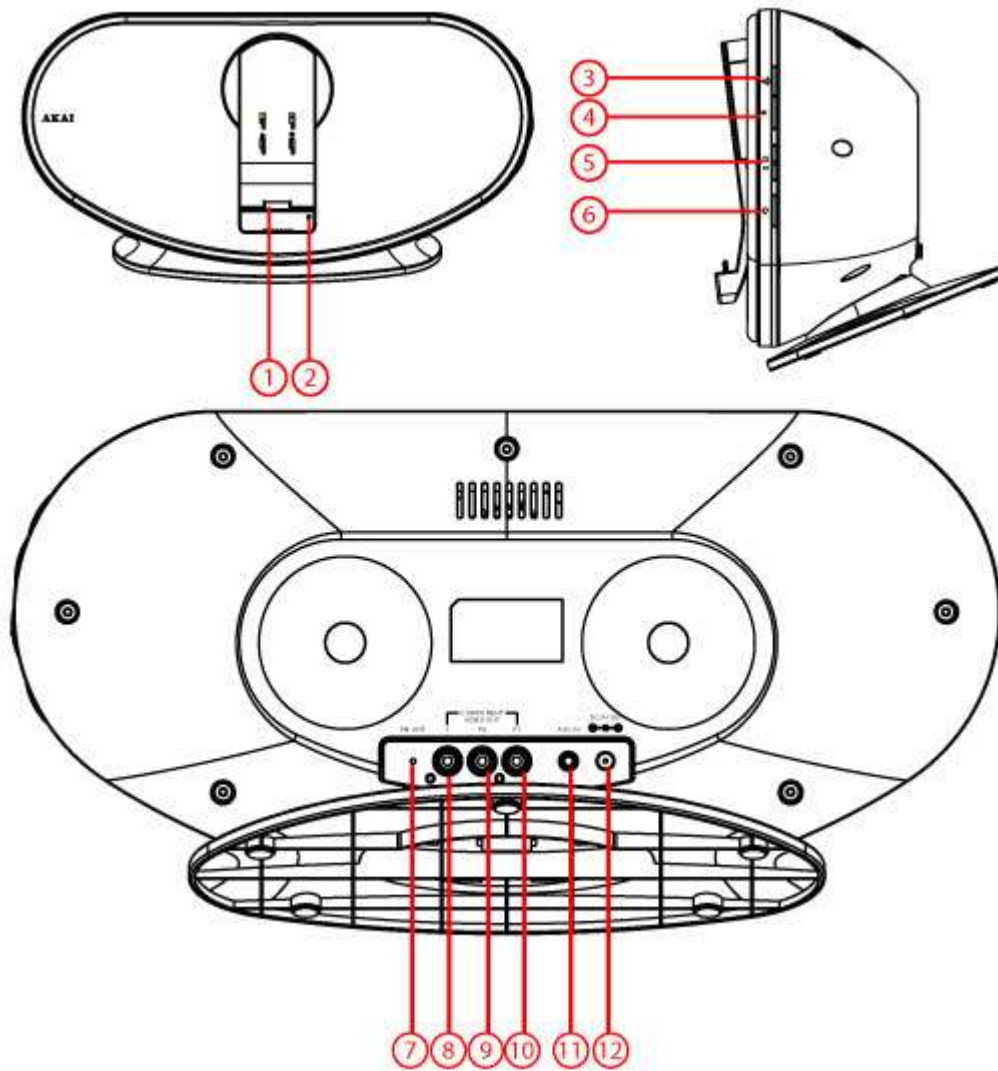

1. iPad/ iPhone/ iPod-holder
2. Indikator POWER
3. VOLUME +-knap
4. VOLUME --knap
5. POWER ON/OFF/PLAY/PAUSE-knap
6. ROTATE-knap
7. FM-antenne
8. COMPONENT VIDEO OUT Y Jack
9. COMPONENT VIDEO OUT Pb Jack
10. COMPONENT VIDEO OUT Pr Jack
11. AUX IN Jack
12. DC IN Jack



## Betjening

Alle funktioner på enheden kan betjenes ved hjælp af fjernbetjeningen. Alle instruktionerne henviser til betjening med brug af fjernbetjeningen, medmindre andet er angivet.

### Apparatet sluttes til og fra.

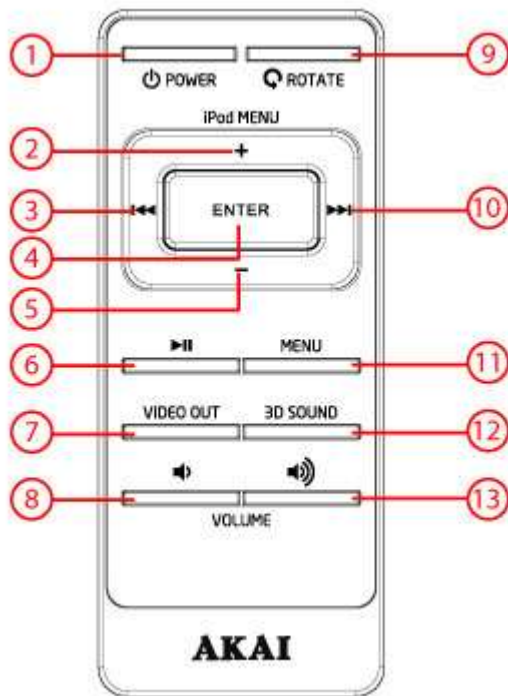

- Slut ASB12I til (fra)
  - Brug knappen POWER (1) til dette.
- Denne knap befinder sig på fjernbetjeningen.

### CLOCK RADIO app

Ved at downloade softwaren UniDOCK i iTunes App-store, kan man øge enhedens funktionalitet (BEMÆRK: app'en egner sig kun til fingertouch på iPad/iPhone/iPod).

Hvis din iPad/iPhone/iPod placeres for første gang ASB211 i docking-stationen, bliver du automatisk bedt om at hente UniDOCK app fra App-store.

Efter at UniDOCK er blevet downloadet og installationen udført, kan du nemt bruge UniDOCK. Vælg hertil app'en på din iPad/iPhone/iPod.

Efter at UniDOCK er blevet downloadet og installationen udført, kan du nemt bruge UniDOCK. Vælg hertil app'en på din iPad/iPhone/iPod.

## Oversigt over UniDOCK-funktioner



1 afspilningsfunktioner

2 alarm

3 SLEEP

4 iPod

5 FM TUNER

6 EQ

7 indstillinger

## alarm



8 tilbage (til forrige skærbillede)

9 alarmen justeres

10 alarm tilføjet

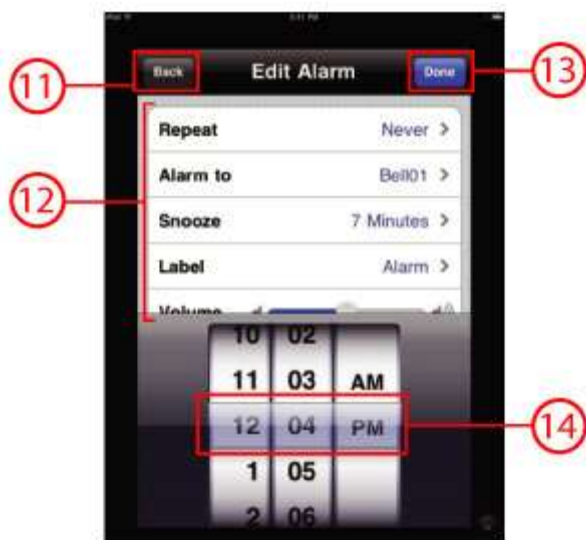

- 11 tilbage (til forrige skærbillede)
- 12 alarmindstillinger
- 13 gem indstillingerne og vend tilbage til forrige skærm
- 14 tilpasser alarmtidspunktet

## indstillinger



- 15 gem indstillingerne og vend tilbage til forrige skærm
- 16 skifter baggrundsindstillingen
- 17 ændrer på urets indstillinger

## FM-tuner

### FM-antenne

Kør FM-antennen så langt ud som muligt

### Radioen betjenes

1. Når UniDOCK er aktiv, skal man trykke på FM TUNER eller trykke gentagne gange på MENU på fjernbetjeningen for at åbne radiomenuen
  2. Søg den ønskede frekvens med knappen PREV eller knappen NEXT . Disse taster befinder sig på fjernbetjeningen
- 
1. Søgnings stopper automatisk, når den næste radiostation er fundet



Brug (18) til at gemme den aktuelle station under dine favoritter.

Med volumeglideren (19) kan lydstyrken justeres.

Brug (20) for at åbne dine favoritter

Brug (21) i din region for indstilling og for at skifte mellem stereo on/off.

## iPad/ iPhone/ iPod-funktioner

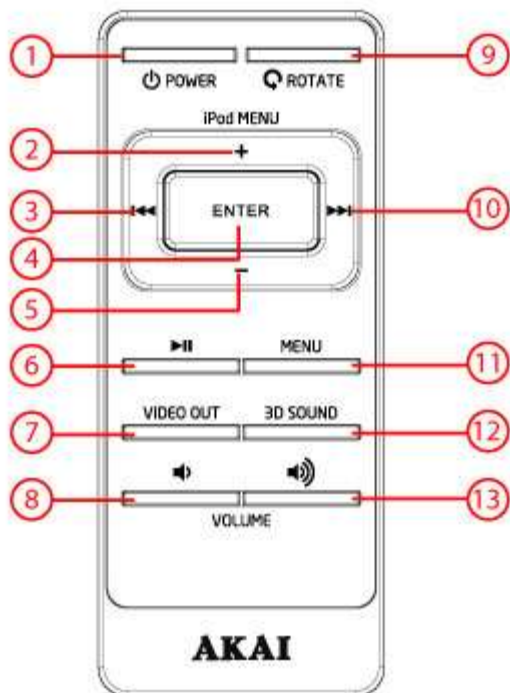

### Lydafspilning

Under afspilningen er følgende funktioner tilgængelige:

Tryk én gang på knappen PLAY/PAUSE (6) for at starte afspilningen.

For at sætte afspilningen på pause skal man trykke én gang på PLAY/PAUSE-knappen (6), og for at genoptage afspilningen trykkes knappen igen.

Tryk på knappen VOL + (13) eller VOL - (8) for at tilpasse lydstyrken.

Tryk for at vælge et spor på knappen PREV (3) eller på knappen NEXT (10), indtil det ønskede spor er indstillet.

Hold knappen PREV (3) eller knappen (10) NEXT trykket inde for at spole frem eller tilbage.

Med knappen 3D SOUND (12) kan man slå surround til og fra

Tryk på knappen MENU (11) for at åbne menuen på din iPad/iPhone/iPod. Denne tast fungerer på samme måde som MENU-knappen på din iPad/iPhone/iPod.

Brug knapperne + og - for at navigere rundt i menuen

Åbn det valgte menupunkt ved at trykke på knappen ENTER (4).

Brug knappen ROTATION (9) for at skifte billedet mellem stående (portræt) og liggende (landskab)



**BEMÆRK:** menuen navigering virker ikke på TOUCH SCREEN-produkter, såsom iPad og iPod af sjette generation.

## Betjening med BLUETOOTH

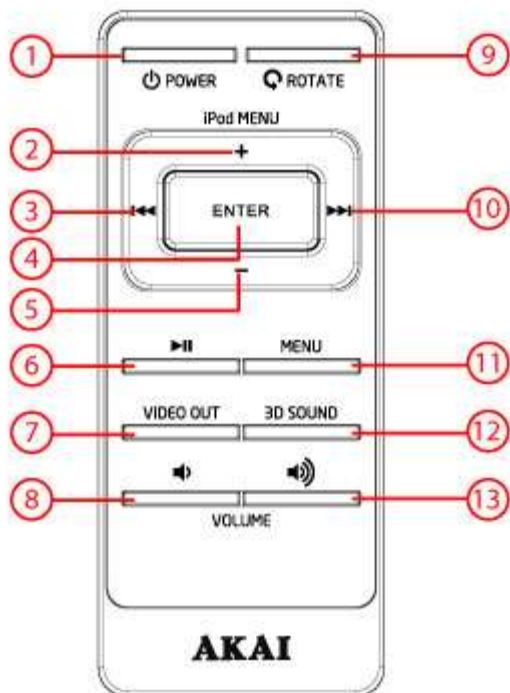

Du kan trådløst forbinde dine højttalere med enheder, der er udstyret med Bluetooth A2DP.

### Forberedelse

Hold POWER trykket ned, indtil enhed går i gang med en bip tone

Man vil kunne se, at den blå LED blinker.

Din ASB211 er nu klar til at oprette en trådløs forbindelse til din Bluetooth-enhed.

Tænd for Bluetooth-funktionen på din enhed

### Der skal oprettes en Bluetooth-forbindelse (PAR)

Gå til Bluetooth-menuen fra Bluetooth-enheden

Søg efter Bluetooth-enheder og vælg AKAI ASB12 for at etablere forbindelsen

Indtast "0000", hvis din afspiller beder om en PIN-kode

Den blå LED skal blinke langsomt, når forbindelsen er blevet etableret



BEMÆRK: Bluetooth-forbindelsen har en rækkevidde på op til omkring 9 meter

### Der oprettes en Bluetooth-forbindelse

Hvis du er ude af Bluetooth rækkevidde, vil forbindelsen automatisk blive afbrudt.

Få forbindelsen genoprettet ved at følge de ovenfor beskrevne trin.

Hvis man med den samme enhed allerede har fået oprettet forbindelse, behøver man ikke indtaste PIN-koden.

### Opret forbindelse til en anden Bluetooth-enhed

Fortryd forbindelsen med den aktuelle enhed.

Gå til Bluetooth-menuen på din Bluetooth-enhed

Følg de ovenstående trin for at etablere den nye forbindelse

## Videobetjening

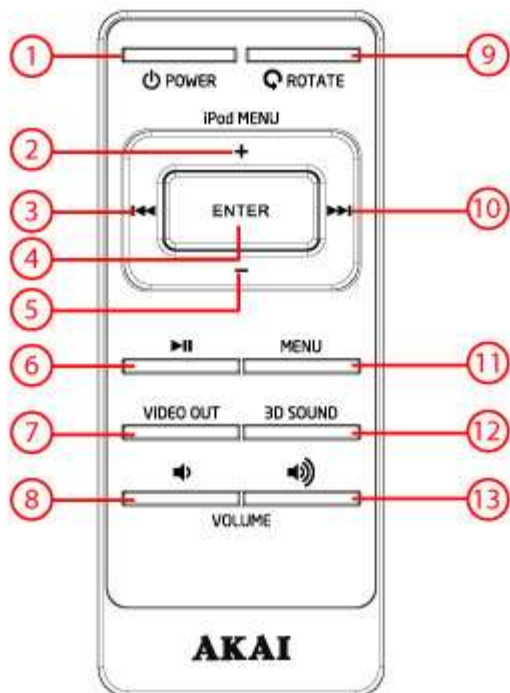

Det er muligt, at kigge på billeder på din iPad/ iPhone/ iPod via din ASB12I på dit TV  
Tilslut nu din ASB12I til dit TV  
For instruktioner, se afsnit 3.4

### Videoen afspilles på dit TV

Vælg video-ikonet på din iPod/iPhone/iPad-menu  
Vælg en video-fil og begynd at afspille den  
Tryk på knappen VIDEO OUT .  
Denne knap befinder sig på fjernbetjeningen.



BEMÆRK: Denne funktionalitet er velegnet til de følgende APPLE-enheder:

iPod nano (3rd, 4th & 5th generation), iPod touch (2nd generation), iPod classic at 480p or 576p resolution; iPod touch (1st generation), iPhone, iPhone 3G, iPhone 3GS, iPhone 4, iPad at 480p / 576p resolution

## Rengøring og vedligeholdelse



ADVARSEL Inden du foretager nogen rengøring eller vedligeholdelse, så sluk for apparatet og træk stikket ud. Rens ydersiden af apparatet med en blød klud. Hvis apparatet er meget snavset, fugtes kluden let med vand og et neutralt middel.

## Tekniske data

Spænding: 220VAC / 50 Hz  
Energiforbrug: 30W  
Energiforbrug på stand-by: < 1W  
Maks. udgangseffekt: 2 x 10W RMS  
Frekvensrespons: L/R CH (60Hz-20KHz at +1 / -2dB)  
Dimensioner: 400 x 164 x 199 mm  
Vægt: 2,2 KG

### Fjernbetjening

Energiforbrug: 2 x 1,5V  
Batterimål: Cr2032

### Arbejds miljø

Driftstemperatur: - 10 ~ +40 C(elsius)  
Relativ fugtighed: 5% ~90%

Er egnet til de følgende Apple-enheder

## Kassering af brugt elektrisk og elektronisk udstyr



Betydningen af symbolet på materialet, dets tilbehør eller indpakning viser, at dette produkt ikke skal behandles som husholdningsaffald. Kasser dette udstyr ved det lokale genbrugscenter for elektrisk og elektronisk udstyr. I EU og andre europæiske lande hvor der er separate opsamlingsystemer for brugt elektrisk og elektronisk udstyr. Ved at sikre den korrekte kassering af dette produkt, hjælper du med til at forhindre potentiel sundhedsfare for miljøet og mennesker, hvilket ellers kunne forårsage en upassende behandling af produktet. Genbrug af materialer hjælper med til at bevare naturens ressourcer. Smid derfor ikke dit gamle elektriske og elektroniske udstyr ud sammen med husholdningsaffaldet.

For yderligere informationer om genbrug af dette produkt, kontakt de lokale myndigheder, skraldopsamleren eller forretningen hvor du købte produktet.

For mere information og garantiforhold, besøg: [www.akai.eu](http://www.akai.eu)



Batterier må ikke smides ud sammen med husholdningsaffaldet, men skal afleveres som småt, kemisk affald.