



- EN For more information see www.akai.eu
- NL Voor meer informatie zie www.akai.eu
- D Für weitere Informationen siehe www.akai.eu
- F Pour plus d'informations, veuillez consulter le site www.akai.eu
- E Para más información, visite www.akai.eu
- DK For mere information besøg www.akai.eu
- FI Lisätietoja löydät osoitteesta www.akai.eu



1 Check the contents

Controleer de inhoud
Kontrollieren Sie den Inhalt
Vérifiez le contenu
Revise el contenido
Kontroller indholdet
Tarkista sisältö

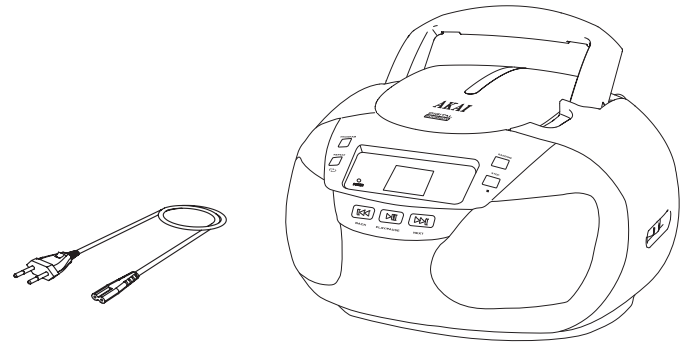

2 Connect to the mains

Sluit op het lichtnet aan
Schließen Sie die Netzspannung an
Raccordez au réseau électrique
Conecte a la red eléctrica
Tilslut til lysnettet
Kytke verkkovirtaan

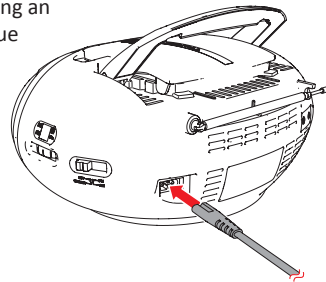
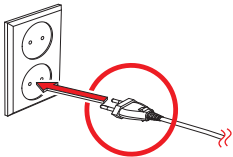

OR Place batteries

Of
Oder
Ou
O
Eller
Tai

Plaats de batterijen
Legen Sie die Batterien ein
Placez les piles
Coloque las pilas
Sæt batteriet i
Paristojen asettaminen

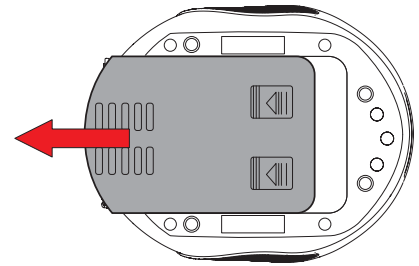
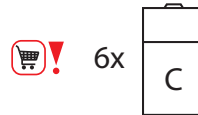

3 Function button

De functie toets
Die taste function
La touche function
La tecla function
Knapperne function
Painike function

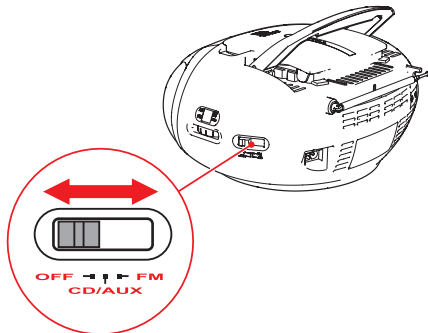

4 Adjust the volume

Pas het volume aan
Passen Sie die Lautstärke an
Réglez le volume
Ajuste el volumen
Indstil volumen
Sääda äänvoimakkuutta

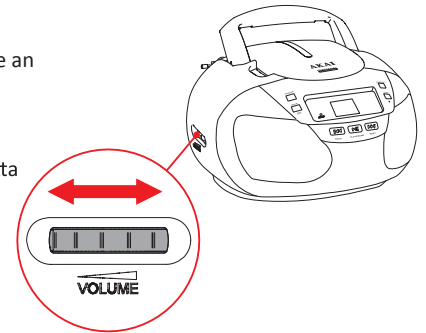

5 Slide out the antenna

Schuif de antenne uit
Antenne ausziehen
Dépliez l'antenne
Extienda la antena
Skub antennen ud
Työnnä antenni ulos.

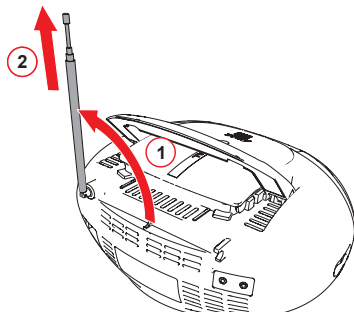

6 Select radio frequency

Kies frequentie
Wählen Sie die Frequenz
Sélectionnez la fréquence
Elija la emisora
Vælg frekvens
Valitse taajuus

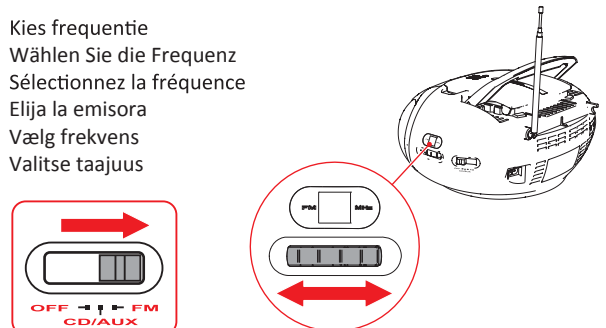

7

Insert a CD

Voer een cd in
Legen Sie eine CD ein
Introduisez en CD
Inserte un CD
Sæt en CD i
Aseta CD

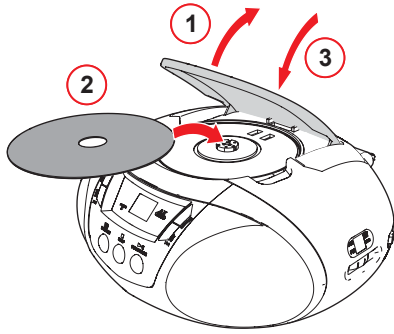
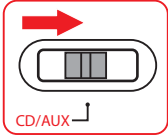

8

CD functions

CD functies
CD-Funktionen
Fonctions CD
Funciones del CD
CD-funktioner
CD-toiminno

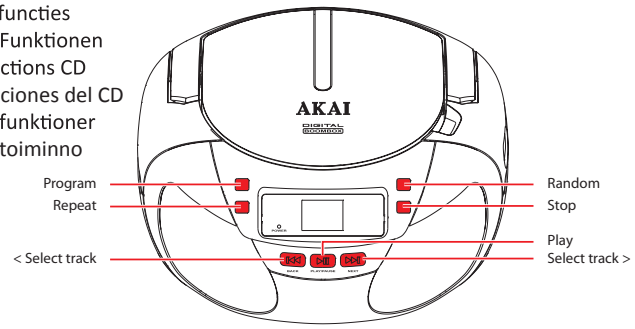

9

Using the REPEAT function

De functie REPEAT gebruiken
Verwendung der Funktion REPEAT
Utilisation de la fonction REPEAT
Uso de la función REPEAT
Brug af REPEAT-funktionen
REPEAT-toiminnon käyttäminen

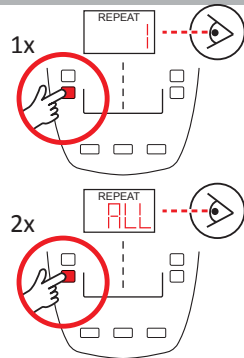

10

Using the RANDOM function

De functie RANDOM gebruiken
Verwendung der Funktion RANDOM
Utilisation de la fonction RANDOM
Uso de la función RANDOM
Brug af RANDOM-funktionen
RANDOM-toiminnon käyttäminen

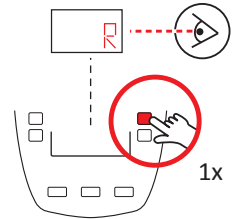

11

Program track sequence

Programmeer track volgorde/Programmieren Sie die Titelreihenfolge/Programmer l'ordre de la piste/
Secuencia de pistas del programa/Programmering af sporekvensen/Ohjelmoi kappalejärjestys

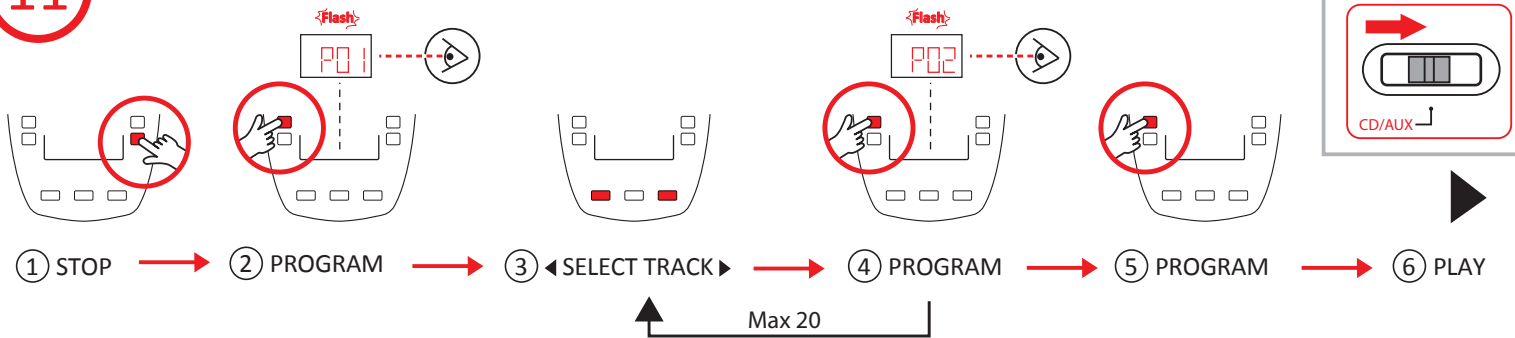

12

AUX IN connection

AUX IN aansluiting
Buchse AUX IN
Connexion AUX IN
Conexión auxiliar
AUX IN-tilslutning
AUX IN-liitäntä

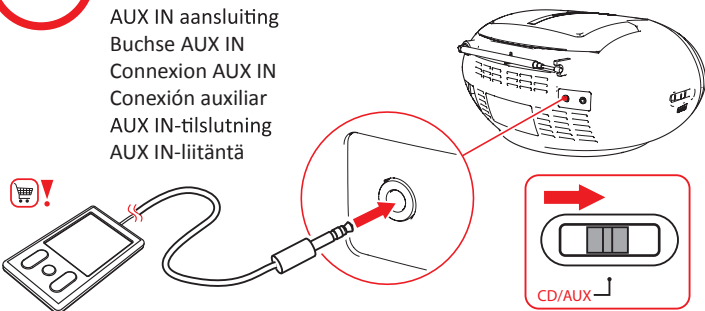

13

Headphone jack

Hoofdtelefoonaansluiting
Kopfhörerbuchse
Prise casque
Toma de auriculares
Hovedtelefonstik
Kuulokkeen liitin

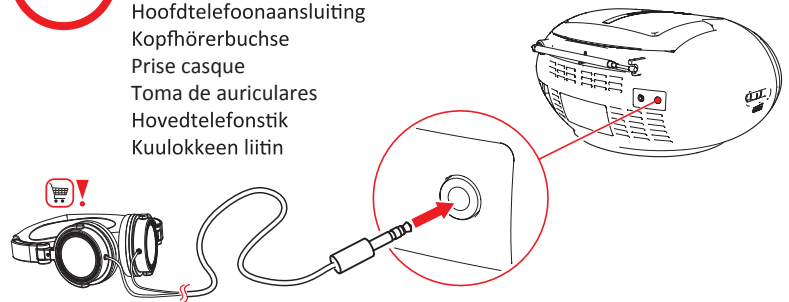

Specifications

Specificaties

Technische Daten

Spécifications

Especificaciones

Specifikationer

Tekniset tiedot

Power supply:
AC 100-240V ~ 50/60Hz
Batteries: 6 x C (Batteries not included)
Speaker output:
2 x 1W RMS
Power consumption:
15W
FM tuner, frequency range:
87,5 - 108 MHz
LCD Display
FM tuner
Compatible with CD/CD-R
AUX jack: 3.5 mm
Earphone jack

Stroomvoeding:
AC 100-240V ~ 50/60Hz
Batterij: 6 x C (Batterijen zijn niet bijgeleverd)
Luidspreker output:
2 x 1W RMS
Energieverbruik:
15W
FM-tuner, FM frequentie-
bereik: 87,5 - 108 MHz
LCD display
FM-tuner
Geschikt voor CD/CD-R
AUX aansluiting: 3.5 mm
Hoofdtelefoonaansluiting

Stromzufuhr:
AC 100-240V ~ 50/60Hz
Batterie: 6 x C (Die Batterien sind im Lieferumfang nicht enthalten)
Lautsprecher-Output:
2 x 1W RMS
Energieverbrauch: 15W
FM-Tuner, Frequenz-bereich:
87,5 - 108 MHz
LCD-Display
FM-Tuner
Geeignet für CD/ CD-R
Buchse AUX: 3.5 mm
Kopfhörerbuchse

Alimentation électrique:
AC 100-240V ~ 50/60Hz
Batterie: 6 x C (Les piles ne sont pas livrées)
Sortie haut-parleur:
2 x 1W RMS
Consommation électrique:
15W
FM-Tuner, Plage de fréquence:
87,5 - 108 MHz
Affichage LCD
FM-Tuner
Adapté pour CD//CD-R
Prise AUX: 3.5 mm
Prise casque

Fuente de alimentación:
AC 100-240V ~ 50/60Hz
Bateria: 6 x C (Las pilas no están incluidas)
Salida-altavoz:
2 x 1W RMS
Consumo de energía:
15W
Sintonizador FM, Intervalo de frecuencia: 87,5 - 108 MHz
Pantalla LCD
Sintonizador FM
Compatible con CD/ /CD-R
Toma AUX: 3.5 mm
Toma de auriculares

Strömforsyning:
AC 100-240V ~ 50/60Hz
Batterier: 6 x C (Batterier er ikke inkluderet)
Højttaler-output:
2 x 1W RMS
Energiforbrug:
15W
FM-tuner, Frekvensområde:
87,5 - 108 MHz
LCD-display
FM-tuner
Egnet til CD/ CD-R
AUX stik: 3.5 mm
Hovedtelefonstik

Syöttövirta:
AC 100-240V ~ 50/60Hz
Paristo: 6 x C (Paristoja ei ole mukana)
Kaiutinlähtö:
2 x 1W RMS
Tehonkulutus:
15W
FM-viritin, Taajuusalue:
87,5 - 108 MHz
Nestekidenäyttö
FM-viritin
Yhteensopivuus CD/CD-R
AUX-liitin: 3.5 mm
Kuulokkeen liitin