

AKAI

Walkie Talkie

APMP300



Gebrauchsanleitung

Inhaltsverzeichnis

1.	Sicherheit	1
1.1	Bestimmungsgemäßer Gebrauch	3
1.2	Zeichen in dieser Anleitung	3
2.	Vorbereitungen für den Gebrauch	2
2.1	Auspacken	4
2.2	Verpackungsinhalt	5
2.3	Die Batterien laden	6
2.4	Einsetzen der Batterien	6
3.	Funktionen	7
4.	Bedienung	8
4.1	Das Gerät ein- und ausschalten.	8
4.2	Lautstärke einstellen	8
4.3	Kanal einstellen	9
4.6	Empfangen	9
4.7	Senden	9
4.8	Monitor	10
4.10	Automatischer Kanalsuchlauf	10
4.11	Call-Ringtone	11
4.12	Roger Beep	11
4.15	Tastenblockade	11
5.	Reinigung und Wartung	12
6.	Technische Daten	12
7.	Entsorgung von elektrischen und elektronischen Geräten	13

Copyright-Hinweis

Design und technische Daten können ohne Vorankündigung geändert werden.

1. Sicherheit

1.1 Bestimmungsgemäßer Gebrauch

Das APMP300 dient zum Senden von Sprachnachrichten und Signalen an andere APMP300 Nutzer.

Lesen Sie vor dem ersten Gebrauch die Anleitung genau durch.

1.2 Zeichen in dieser Anleitung



VORSICHT

Ein Vorsicht-Zeichen bedeutet, dass Schäden am Gerät möglich sind.



Ein Info-Zeichen liefert Zusatzinformation, z.B. für eine Vorgehensweise.

2. Vorbereitungen für den Gebrauch

2.1 Auspacken

- Packen Sie das Gerät vorsichtig aus.
- Prüfen Sie den Verpackungsinhalt gemäß Beschreibung unten. Fehlt ein Teil, wenden Sie sich bitte an Ihren Vertriebspartner.
- Entfernen Sie vorsichtig die Schilder von der Frontplatte, falls vorhanden.



Wir empfehlen, den Originalkarton und das Verpackungsmaterial aufzubewahren, falls es jemals erforderlich sein sollte, Ihr Produkt zum Kundendienst zurückzubringen. Dies ist die einzige Möglichkeit, das Produkt sicher vor Transportschäden zu schützen. Falls Sie den Karton und das Verpackungsmaterial dennoch entsorgen, denken Sie bitte an ein umweltgerechtes Recycling.

2.2 Verpackungsinhalt

Die erhaltene Verpackung enthält folgende Teile:

- 2 APMP300
- 6 Aufladbare Batterien
- 1 Ladegerät
- 1 Adapter
- 1 Quick start guide

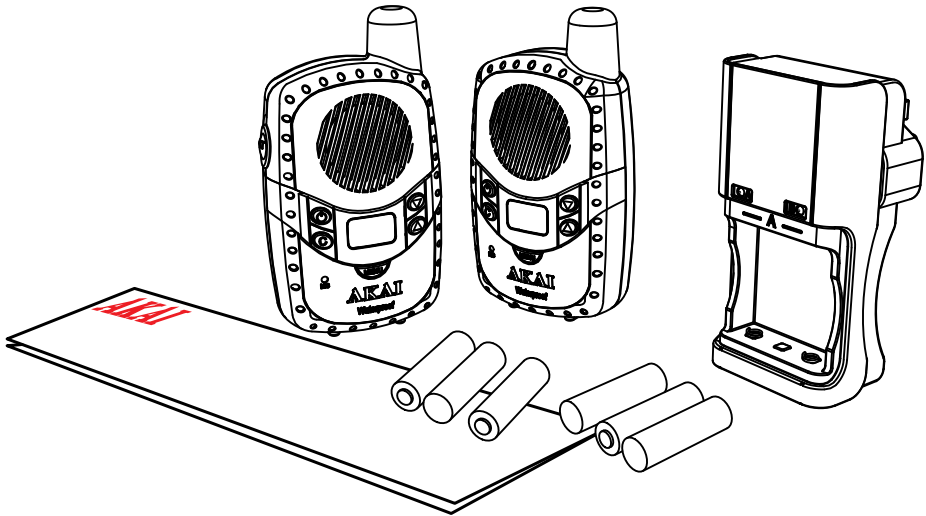

Fehlt ein Teil, wenden Sie sich bitte an Ihren Vertriebspartner.

2.3 Die Batterien laden

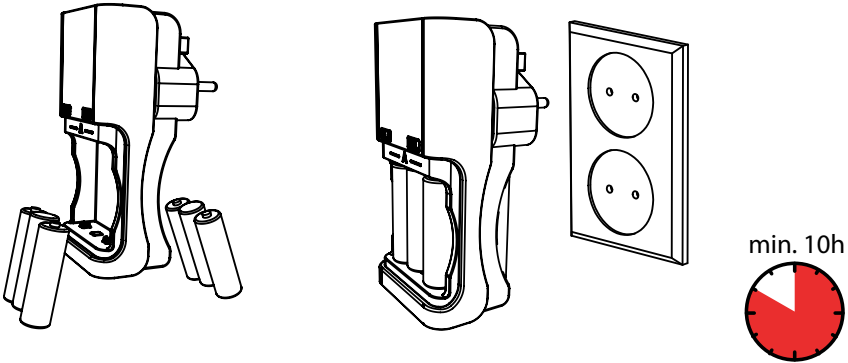

Setzen Sie die Batterien so ein, dass die (+) und (-) Polaritätskennzeichnungen übereinstimmen.

2.4 Einsetzen der Batterien

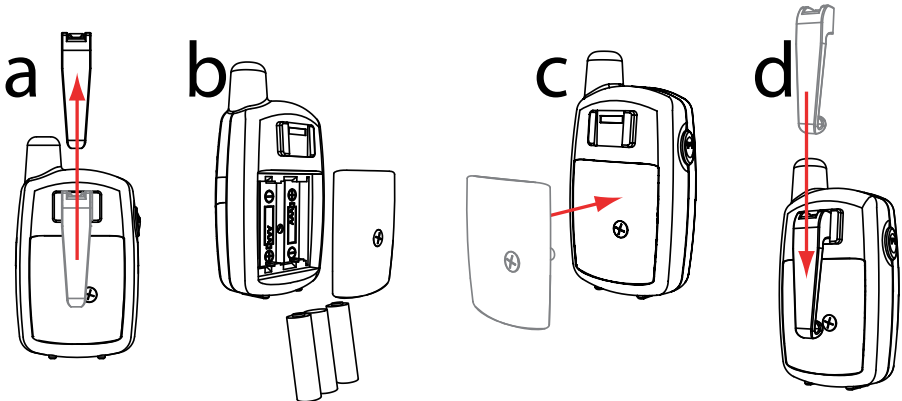

Setzen Sie die Batterien so ein, dass die (+) und (-) Polaritätskennzeichnungen übereinstimmen.

3. Funktionen

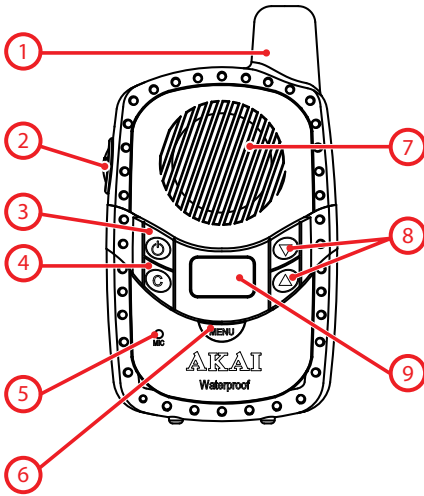

- 1 Antenne
- 2 Push to talk (PTT)
- 3 POWER-Taste
- 4 CALL-Taste
- 5 Mikrofon (MIC)
- 6 MENU-Taste
- 7 Lautsprecher
- 8 UP- und DOWN-Taste
- 9 Display

4. Bedienung

4.1 Das Gerät ein- und ausschalten.

- Halten Sie die POWER-Taste (3) gedrückt.
Sie hören einen Piepton.
Das Display (9) leuchtet auf.
Das Gerät ist jetzt eingeschaltet.

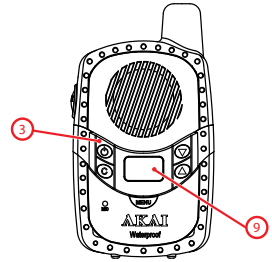

4.2 Lautstärke einstellen

- Drücken Sie auf die UP- oder die DOWN-Taste (8), um die Lautstärke anzupassen.

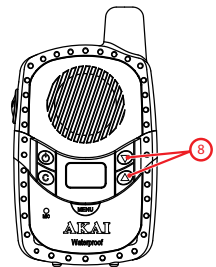

4.3 Kanal einstellen

Das APMP300 verfügt über 8 Kanäle. Um mit anderen APMP300-Nutzern kommunizieren zu können, müssen alle Geräte auf demselben Kanal eingestellt werden.

- Drücken Sie einmal auf die MENU-Taste (6).
- Auf dem Display (9) beginnt der aktuelle Kanal zu blinken.
- Nutzen Sie die Tasten UP und DOWN (8) zur Auswahl.
- Drücken Sie die MENU-Taste (6), um Ihre Einstellungen festzulegen.

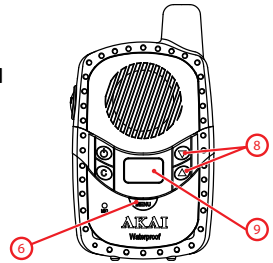

4.4 Empfangen

Sobald das Gerät eingeschaltet ist, können Sie Signale empfangen.

4.5 Senden

- Halten Sie die PTT-Taste gedrückt, um einen Bericht zu senden.
- Lassen Sie die PTT-Taste los, wenn Sie fertig sind mit sprechen.

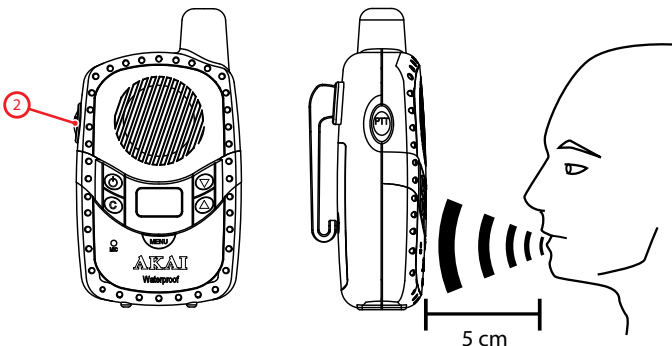

4.6 Monitor

Sie können die Monitor-Funktion verwenden, um auf Ihrem eingestellten Kanal nach schwachen Signalen zu suchen.

- Halten Sie gleichzeitig die MENU- und die UP-Taste (6+10) gedrückt.
- Drücken Sie die MENU-Taste (6), um die Monitor-Funktion zu stoppen.

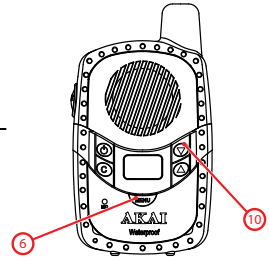

4.7 Automatischer Kanalsuchlauf

Der Kanalsuchlauf sucht auf allen 8 Kanälen nach Signalen.

Kanalsuchlauf

- Halten Sie gleichzeitig die UP und die DOWN-Taste (10+11) gedrückt.

Auf dem Display (9) sehen Sie, wie sich die Kanalnummer schnell ändert.

Wenn das APMP300 ein Signal erkennt, wird es automatisch pausieren.

- Drücken Sie die PTT-Taste (2), um Ihre Einstellungen festzulegen.
- Drücken Sie auf die UP- und die DOWN-Taste (10 + 11), um die Suche fortzusetzen.
- Drücken Sie die MENU-Taste (4), um die Suchfunktion zu stoppen.

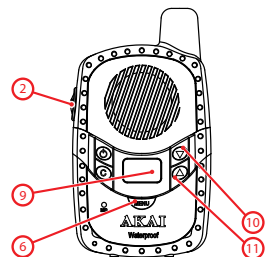

4.8 Call-Ringtone

Sie können den Call-Ring-Ton verwenden, um anderen PMR-Nutzern auf Ihrem Kanal zu signalisieren, dass Sie eine Nachricht durchgeben möchten.

- Drücken Sie dazu auf die CALL-Taste (4).

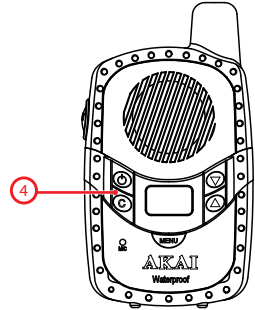

4.9 Roger Beep

Der Roger Beep ist ein Ton, der automatisch gesendet wird, wenn die PTT-Taste (2) losgelassen wird. Auf diese Weise weiß der Empfänger, dass der Bericht zu Ende ist.

4.10 Tastenblockade

Die Tastenblockade blockiert folgende Tasten: UP, DOWN, MENU.

- Halten Sie die MENU-Taste (6) gedrückt, bis ein Schlüsselsymbol auf dem Display (9) erscheint. Die Tastenblockade ist jetzt eingeschaltet.
- Halten Sie die die MENU-Taste (4) nochmals gedrückt, um die Blockade aufzuheben.

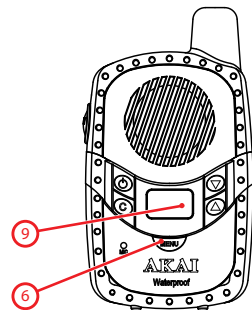

5. Reinigung und Wartung

- Reinigen Sie das Äußere des Geräts mit einem weichen Tuch. Ist das Gerät sehr verschmutzt, befeuchten Sie das Tuch mit etwas Wasser und einem neutralen Reinigungsmittel.

6. Technische Daten

Anzahl Kanäle	8
Bandfrequenz	446Mhz
Sendevermögen	500mW
Bereich	max 3 km

Digitale Lautstärkeregelung
Roger Beep; Gespräch-Bestätigungston
Kanalsuchfunktion
Aufrufsignal
Wasserdicht bis 1 Meter

Zubehör

Wiederaufladbare Batterien mit Ladestation

Genehmigungsfrei verwendbar u.a. in den Beneluxländern.
Dieses Gerät darf in folgenden Ländern verwendet werden:

Austria	✓	Finland	✓	Latvia	✓	Spain	✓
Belgium	✓	France	✓	Liechtenstein	✓	Sweden	✓
Bulgaria	✓	Germany	✓	Luxemburg	✓	Switzerland	✓
Croatia	✓	Greece	✓	The Netherlands	✓	Turkey	✓
Cyprus	✓	Hungary	✓	Norway	✓	UK	✓
Czech	✓	Iceland	✓	Poland	✓	Romania	✓
Denmark	✓	Ireland	✓	Portugal	✓		
Estonia	✓	Italy	✓	Slovenia	✓		

7. Entsorgung von elektrischen und elektronischen Geräten



Das Symbol auf dem Gerät, seinem Zubehör oder seiner Verpackung weist darauf hin, dass dieses Produkt nicht als Hausmüll entsorgt werden darf. Bitte entsorgen Sie dieses Gerät bei Ihrer kommunalen Sammelstelle für das Recycling von Elektro- und Elektronikschrott. Europäische Union und andere europäische Länder, die über separate Sammelsysteme für Elektro- und Elektronikschrott verfügen. Durch Sicherstellung der richtigen Entsorgung dieses Produkts tragen Sie dazu bei, potentielle Gefahren für die Umwelt und die Gesundheit von Menschen, die andernfalls durch eine ungeeignete Abfallentsorgung dieses Produkts entstehen können, zu verhindern. Das Materialrecycling trägt dazu bei, die natürlichen Ressourcen zu schonen. Entsorgen Sie Ihre elektrischen oder elektronischen Altgeräte deshalb bitte nicht über Ihren Hausmüll.

Wenden Sie sich bitte für genauere Informationen über das Recycling dieses Produkts an Ihre regionale Stadtverwaltung, Ihren Hausmüll-Entsorgungsdienst oder an das Geschäft, in dem Sie das Produkt erworben haben.

Für weitere Informationen und Garantiebedingungen besuchen Sie bitte unsere Webseite: **www.akai.eu**