

AKAI

AMD340 – Microset

MANUAL DEL USUARIO

ES



Tabla de contenidos

1	Uso previsto	3
<hr/>		
2	Seguridad	4
2.1	Símbolos en este manual	4
2.2	Instrucciones generales de seguridad	4
<hr/>		
3	Preparaciones para el uso	6
3.1	Desembalaje	6
3.2	Contenido del paquete	6
<hr/>		
4	Instalación	7
4.1	Instale las baterías	7
4.2	Conexión del sistema	7
4.3	Conexión a los equipos disponibles	8
4.4	Conexión a la red	9
<hr/>		
5	Funciones	10
5.1	Mando a distancia	10
5.2	AMD340 Microset	12
<hr/>		
6	Funcionamiento	13
6.1	Funcionamiento del menú de configuración general	13
6.2	Funciones de DVD/CD	18
6.3	Copiar el contenido de un CD a un dispositivo USB	22
6.4	Funciones de radio	23
6.5	Funciones de USB	24
6.6	LINE-IN	26
6.7	Funcionamiento con BLUETOOTH	27
<hr/>		
7	Limpieza y mantenimiento	29
7.1	Manipulación y cuidado de un disco	29
<hr/>		
8	Datos técnicos	30
<hr/>		
9	Eliminación de equipos eléctricos y electrónicos usados	31
<hr/>		

1 Uso previsto

El sistema Micro DVD reproduce música de CDs, así como música, vídeos y fotos de DVDs y USB. También puede reproducir música a través de la toma LINE-IN. La función FM permite escuchar la radio. El aparato también reproduce fotos de CDs de imágenes Kodak. El Microset puede controlarse por Bluetooth. Lea el manual detenidamente antes del primer uso.



Los DVDs y aparatos de DVD se fabrican con el sistema de codificación regional de DVD aceptado internacionalmente por lo que el aparato sólo funcionará con los discos correspondientes del mismo código regional. Si el número de código de la etiqueta de un DVD no coincide con el de la etiqueta al lado, el DVD no se reproducirá en este aparato.

- i** El aparato incorpora una tecnología de protección de copyright que impide copiar desde un disco a cualquier soporte. Si se conecta un grabador de vídeo al aparato, la imagen de salida de vídeo se distorsionará durante la grabación.





Fabricado bajo licencia de Dolby Laboratories. "Dolby" y el símbolo de la doble D son marcas comerciales de Dolby Laboratories. Trabajos confidenciales no publicados. Copyright 1992-1997 Dolby Laboratories. Todos los derechos reservados.









- i** Debido a la gran variedad de productos con puertos USB y sus funciones a veces muy específicas del fabricante, no podemos garantizar que sean reconocidos todos los dispositivos, ni que todas las opciones de funcionamiento que son posibles en teoría funcionen en la práctica.

2 Seguridad

2.1 Símbolos en este manual

-  **ADVERTENCIA** Advertencia significa que existe la posibilidad de lesiones, o incluso la muerte, si no se siguen las instrucciones.
-  **ATENCIÓN** Atención significa que existe la posibilidad de daños en el equipo.
-  Una nota ofrece información adicional, p. ej. un procedimiento.

2.2 Instrucciones generales de seguridad

-  ¡Nota! Instale el dispositivo tal como se especifica en este manual. En caso de duda, consulte a un instalador cualificado y respete siempre las normas de instalación locales.
-  ¡Advertencia! No instale este dispositivo en lugares de calor o frío extremos.
-  ¡Advertencia! No instale este dispositivo en exteriores ni en lugares donde pueda mojarse.
-  ¡Advertencia! No está permitido abrir o reparar el producto personalmente ni dejar que otros lo hagan. En tal caso, la garantía perderá su validez. El mantenimiento debe ser realizado por personal técnico certificado.
-  **ADVERTENCIA** No ejerza fuerza sobre el aparato. El aparato puede caer y provocar lesiones graves.
-  **ADVERTENCIA** No introduzca objetos en los orificios de ventilación.
-  ¡Advertencia! Utilice solamente accesorios originales del fabricante.
-  ¡Advertencia! Desconecte el adaptador de la toma de corriente en caso de tormenta o relámpagos y cuando no vaya a utilizar el dispositivo durante un período prolongado.

 **ATENCIÓN** No derrame líquidos sobre el aparato.

 **ATENCIÓN** No bloquee los orificios de ventilación.

 Este aparato tiene doble aislamiento, por tanto no es necesario un cable de tierra. Compruebe siempre que la tensión de red corresponda con la tensión de la placa de características.

 El aparato emplea un sistema láser. Para evitar la exposición directa al rayo láser, no abra el aparato. Radiación láser visible cuando se abre y se anula el interbloqueo.

3 Preparaciones para el uso

3.1 Desembalaje

- Desembale con cuidado el aparato.
- Compruebe el contenido del paquete como se describe a continuación. Si falta algún elemento, contacte con el vendedor.
- Retire con cuidado las etiquetas del panel frontal, si están presentes.

i Le recomendamos guardar el cartón y los materiales de embalaje originales en caso de que sea necesario devolver el producto para su reparación. Es la única manera de proteger con seguridad el producto frente a daños durante el transporte. Si tira el cartón y los materiales de embalaje, recuerde reciclarlos con el debido respeto al medio ambiente.

3.2 Contenido del paquete

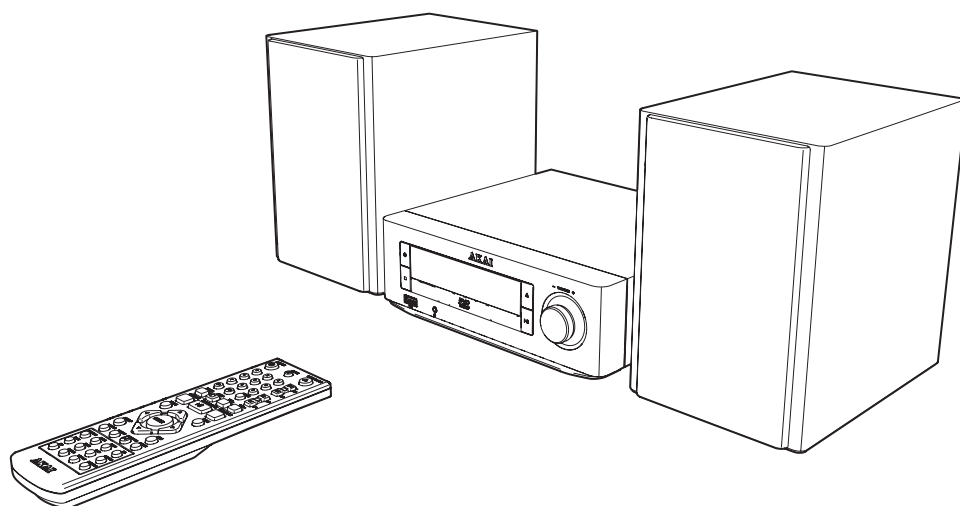

Los siguientes elementos se incluyen en el paquete recibido:

- Sistema Micro DVD 1 x AMD340
- 2 x Altavoz
- 1 x Mando a distancia
- 2 x Pilas (AA)
- Guía de inicio rápido de 1 x

i Si falta algún elemento, contacte con su vendedor.

4 Instalación

4.1 Instale las baterías

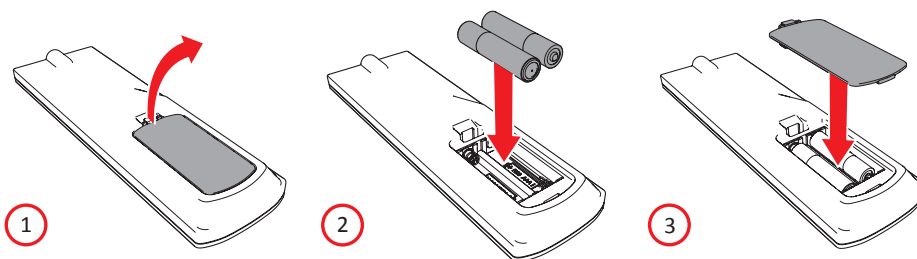

- Retire la cubierta de las pilas.
- Inserte las pilas haciendo coincidir las marcas de polaridad (+) y (-).
- Vuelva a colocar la cubierta de las pilas.

⚠ ATENCIÓN Una instalación incorrecta puede provocar fugas en las pilas y corrosión con el consiguiente daño al aparato. La corrosión, la oxidación, las fugas en las pilas y cualquier otro defecto producido por ácido gradualmente de esta naturaleza, invalidará la garantía.

4.2 Conexión del sistema

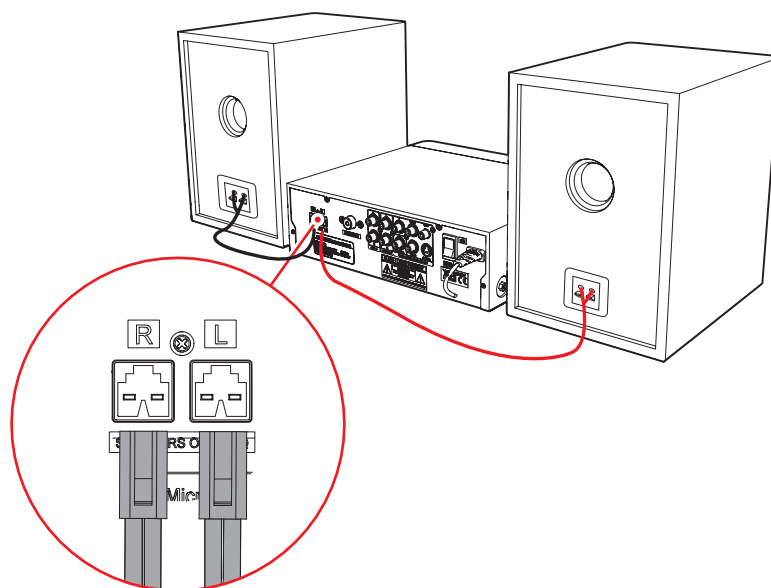

- Conecte los altavoces al aparato.

4.3 Conexión a los equipos disponibles

Conecte el televisor

- Utilice uno de los cables como se indica en la imagen siguiente.

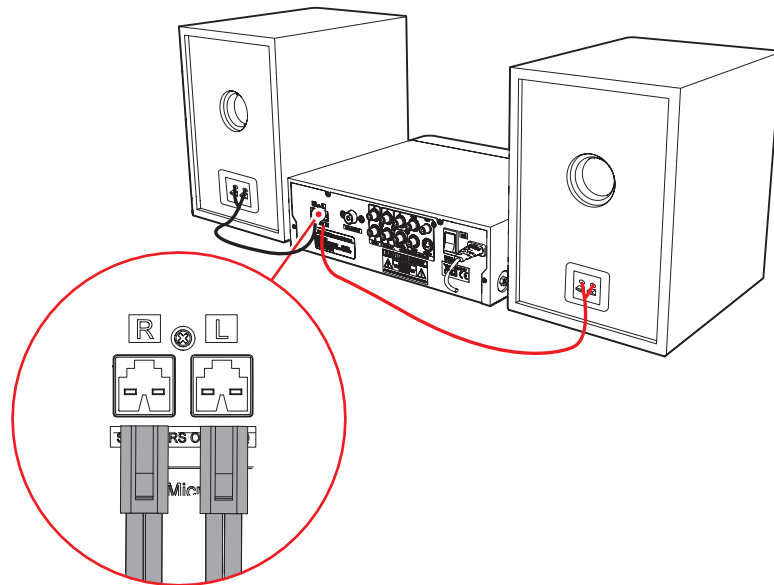

- Inserte una antena FM o un cable adecuado en la conexión FM ANT IN.

4.4 Conexión a la red

- Conecte el aparato a la red.

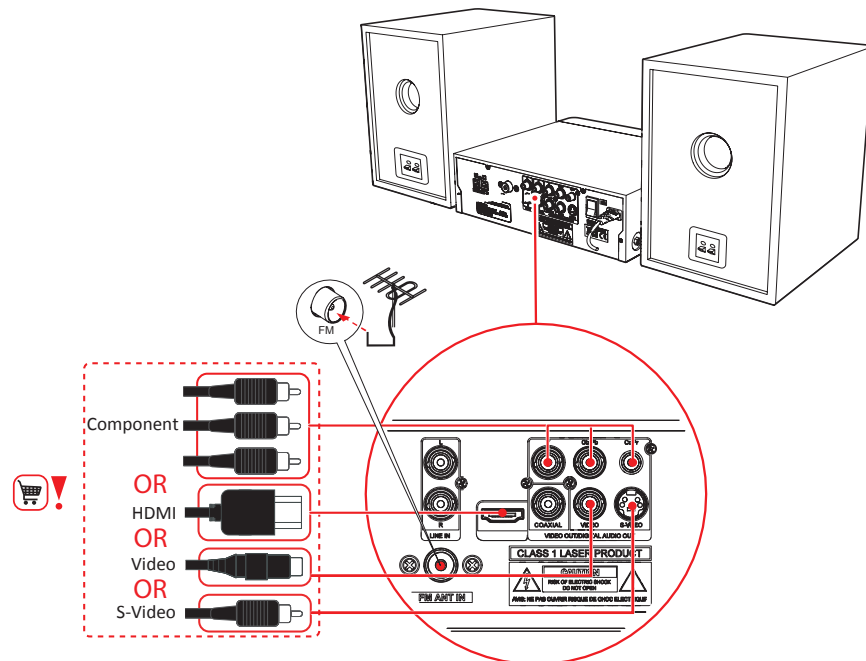

- Encienda el aparato.

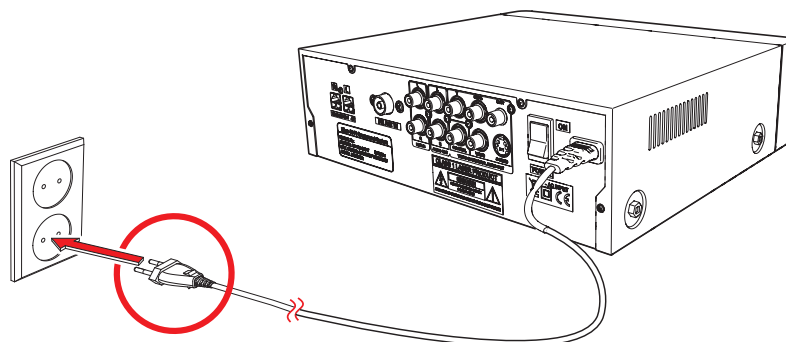

5 Funciones

5.1 Mando a distancia

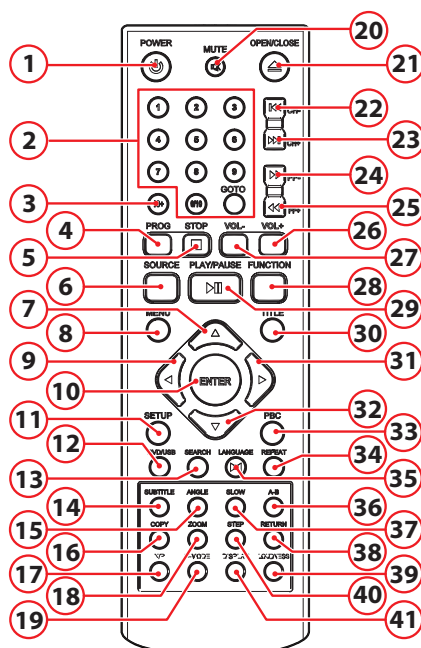

1. Botón STANDBY
2. Botones numéricos
3. Botón 10+
4. Botón PROGRAM
5. Botón de paro
6. Botón SOURCE
7. Tecla de flecha hacia arriba
8. Botón MENU
9. Tecla de flecha izquierda
10. Botón ENTER
11. Botón SETUP
12. Botón DVD/USB
13. Botón SEARCH
14. Botón SUBTITLE
15. Botón ANGLE
16. Botón COPY
17. Botón N/P
18. Botón ZOOM
19. Botón V-MODE
20. Botón MUTE
21. Botón OPEN/CLOSE
22. Botón CH-
23. Botón CH+
24. Botón FF-
25. Botón FF+
26. Botón VOL+
27. Botón VOL-
28. Botón FUNCTION
29. Botón PLAY/PAUSE
30. Botón TITLE
31. Tecla de flecha hacia la derecha
32. Tecla de flecha abajo
33. Botón PBC
34. Botón REPEAT
35. Botón LANGUAGE
36. Botón A-B
37. Botón SLOW
38. Botón RETURN
39. Botón LOUDNESS
40. Botón STEP
41. Botón DISPLAY

Funciones generales

Botón SOURCE

- Para seleccionar el modo de fuente TUNER/LINE IN/BLUETOOTH/DVD, pulse el botón SOURCE (6).

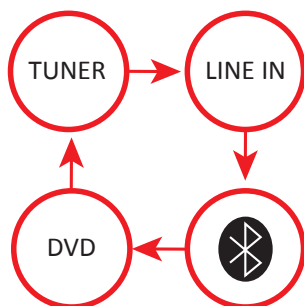

Selección de modo de fuente USB

- Para seleccionar el modo de fuente DVD, pulse el botón SOURCE (6).
- Pulse el botón DVD/USB (12).

Botón FUNCTION

Con la tecla FUNCTION (28) se pueden ajustar BAJO y AGUDO (BASS y TREBLE).

BASS

- Pulse 1 veces la tecla FUNCTION (28) para seleccionar BASS.
- Pulse la tecla VOL+ (26) VOL- (27) para ajustar BASS .

TREBLE

- Pulse 2 veces la tecla FUNCTION (28) para seleccionar TREBLE.
- Pulse la tecla VOL+ (26) VOL- (27) para ajustar TREBLE .

5.2 AMD340 Microset

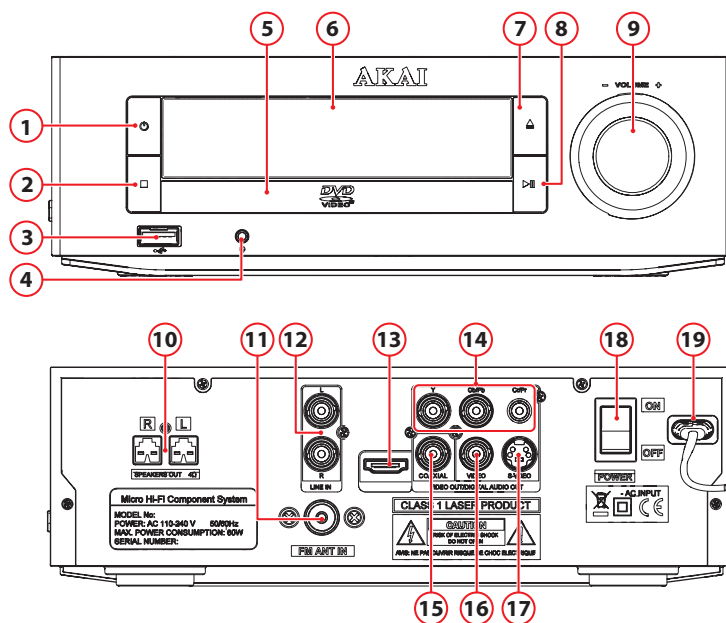

- | | |
|------------------------------|--|
| 1. Botón STANDBY | 11. Conexión de antena (radio FM) |
| 2. Botón de paro | 12. Toma de entrada de línea |
| 3. Ranura USB | 13. Salida digital: HDMI |
| 4. Toma de auriculares | 14. COMPONENT |
| 5. Compartimento de CD | 15. COAXIAL |
| 6. Pantalla LCD | 16. VIDEO |
| 7. Botón OPEN/CLOSE | 17. S-VIDEO |
| 8. Botón Reproducir/Pausa | 18. Botón de encendido/apagado (POWER) |
| 9. Rueda de volumen | 19. AC~ POWER |
| 10. Conexión a los altavoces | |

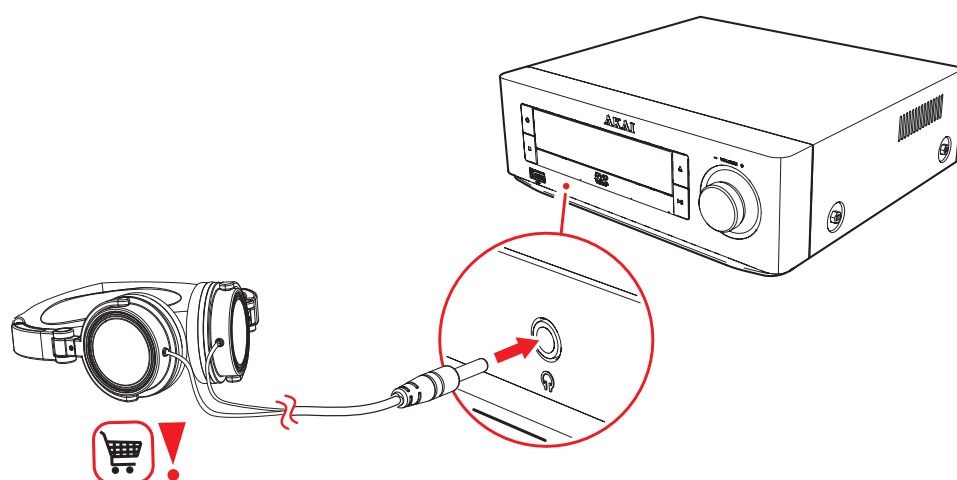

Toma de auriculares

- Para conectar unos auriculares, inserte la clavija del cable en la toma de auriculares. Para evitar problemas de audición, recuerde ajustar el volumen a un nivel cómodo.

6 Funcionamiento

- i** Puede acceder a todas las funciones del aparato con el mando a distancia. Todas las instrucciones se refieren al funcionamiento con el mando a distancia, a menos que se indique lo contrario.

6.1 Funcionamiento del menú de configuración general

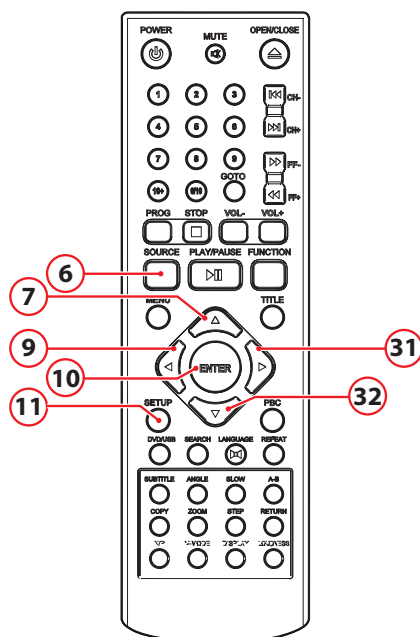

Puede acceder a todas las funciones del aparato con el mando a distancia. Todas las instrucciones se refieren al funcionamiento con el mando a distancia, a menos que se indique lo contrario.

Preparación

- Encienda la televisión.
- Encienda el AMD340.
- Para seleccionar el modo de fuente DVD, pulse el botón SOURCE (6).
- Pulse el botón SETUP (11).
Aparecerá el menú Configuración.

General

- Pulse los botones de flecha (izquierda y derecha) (9,31) para seleccionar un menú. El submenú se muestra directamente.
- Pulse los botones de flecha (arriba y abajo) (7,32) para desplazarse por el submenú.
- Pulse el botón ENTER (10) para seleccionar una configuración o el botón de flecha izquierda para cancelar la selección.
- Pulse el botón SETUP (11) para almacenar la configuración y salir.

El menú GENERAL

Formato de imagen

- En la sección TV DISPLAY, pulse los botones de flecha (7,9,31,32) para seleccionar 4:3 PANSCAN o 4:3 LETTERBOX para un aparato de TV convencional. Seleccione 16:9 para un aparato de TV de pantalla ancha.

ANGLE MARK

- En la sección ANGLE MARK, pulse los botones de flecha para activar o desactivar esta función. Cuando está encendido, el aparato muestra la marca de ángulo cuando se encuentran disponibles ángulos de múltiples cámaras.

i El funcionamiento de esta función depende del tipo de DVD.

OSD LANG

- En la sección OSD LANG (IDIOMA EN PANTALLA), pulse los botones de flecha para seleccionar el idioma.

CAPTIONS

- En la sección CAPTIONS, pulse los botones de flecha para activar o desactivar esta función. Cuando está activada, el aparato muestra texto oculto cuando está disponible.

i El funcionamiento de esta función depende del tipo de DVD.

Salvapantallas On/Off

Si no hay ninguna imagen se habilitará el salvapantallas de modo automático.

High Definition Compatible Digital (HDCD)

- Seleccione el valor (2x, 1x o OFF) para una plena riqueza de sonido de los CDs con codificación HDCD.

memoria reciente On/Off

Si detiene el DVD, la reproducción continuará automáticamente desde el punto en el que se detuvo.

El menú AUDIO

SPEAKER SETUP

Permite seleccionar el canal de sonido deseado (STEREO, LEFT, RIGHT)

SPDIF SETUP

Ajuste la señal de audio digital.

- Seleccione SPDIF OFF para desactivar la salida de señal de audio digital.
- Seleccione SPDIF RAW para definir la salida de señal de audio digital en su formato puro (DTS/Dolby Digital 5.1).
- Seleccione SPDIF PCM para definir la salida de señal de audio digital en el formato PCM.

El menú DOLBY DIGITAL

Configuración de audio dolby digital

DUAL MONO

En la parte DUAL MONO, puede elegir:

- STEREO: para obtener un efecto estéreo.
- L-Mono: solo canal izquierdo.
- R-Mono: solo canal derecho.
- Mix-Mono: la media de ambos canales izquierdo y derecho.

DYNAMIC

- Seleccione el valor para la compresión de intervalo dinámico para evitar perder detalles de sonido como resultado de un volumen bajo.

El menú VIDEO

Página de configuración de vídeo

COMPONENT

- Cvsb: Seleccione este formato cuando utilice la salida Composite video.
- YUV: Define la salida de vídeo en el formato de vídeo componente analógico.

RESOLUTION

- Permite seleccionar la resolución deseada.

QUALITY

Ajuste de la calidad de vídeo.

- SHARPNESS: Ajusta la nitidez de la pantalla.
- BRIGHTNESS: Ajusta el brillo de la pantalla.
- CONTRAST: permite ajustar el contraste de la imagen.
- GAMMA: Ajusta de intensidad de color.
- HUE: Ajusta de intensidad de color.
- SATURATION: permite ajustar la saturación de la imagen.

HDMI SETUP

- HDMI: seleccione On/Off para activar o desactivar HDMI.

El menú PREFERENCES

Página de configuración de preferencias

TV TYPE

- S Seleccione el formato de salida de vídeo para que correspondan el aparato y el sistema de TV: PAL, AUTO o NTSC.

i El formato de salida de vídeo solo puede seleccionarse con la bandeja del DVD vacía.

i Nota: si no selecciona la opción adecuada, es posible que la calidad de imagen resultante sea muy pobre. En tal caso, seleccione una configuración diferente.

AUDIO

- En la sección AUDIO, elija el idioma del audio.

SUBTITLE

- En la sección SUBTITLE, elija el idioma de los subtítulos.

DISC MENU

- En la sección DISC MENU, elija el idioma del menú del disco.

PARENTAL

Define una clasificación para las películas reproducidas por el aparato. Las películas con una clasificación por encima del nivel definido en el bloqueo parental no pueden verse.

i Esta función sólo está disponible en discos que tienen codificación con clasificación de control parental.

PASSWORD MODE

Activa o desactiva la función de contraseña.

- Introduzca la contraseña correcta para activar o desactivar el modo.

PASSWORD

Cambia la contraseña predeterminada.

- Introduzca la contraseña actual en el primer cuadro. Introduzca la nueva contraseña en el segundo cuadro. Introduzca de nuevo la nueva contraseña en el tercer cuadro para confirmar.

i La contraseña predeterminada (1234) siempre está activa. Incluso si la contraseña se ha restablecido.

DEFAULT

Restaura toda la configuración predeterminada del aparato, excepto la configuración para los elementos de menú PARENTAL y PASSWORD.

6.2 Funciones de DVD/CD

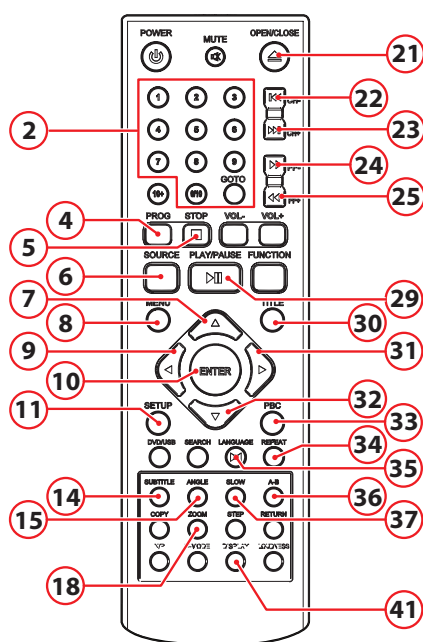

Preparación

- Encienda la televisión.
- Encienda el AMD340.
- Para seleccionar el modo de fuente DVD, pulse el botón SOURCE (6).
- Pulse el botón OPEN/CLOSE (21).
- Inserte un CD/DVD.

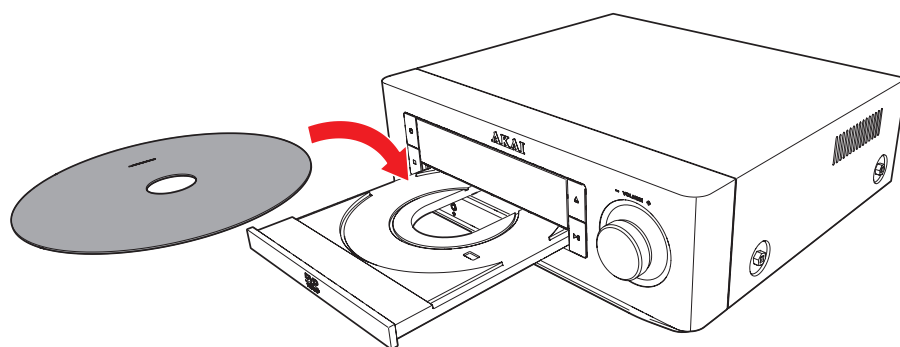

Cuando el disco se haya cargado, se mostrará un menú de contenidos en la pantalla de TV.

- Pulse los botones de flecha (7,9,31,32) para seleccionar un elemento de menú.
- Pulse el botón ENTER (10) para acceder al elemento de menú seleccionado.
- Para iniciar la reproducción, pulse el botón PLAY/PAUSE (29) una vez.

Durante la reproducción, se encuentran disponibles las siguientes funciones:

- Para seleccionar un capítulo (DVD) o pista (CD), pulse los botones numéricos (2).
- Para seleccionar el capítulo (DVD) o pista (CD) anterior o siguiente, pulse el botón PREV (22) o el botón NEXT (23).
- Para hacer avanzar o retroceder el DVD, pulse el botón FWD (24) o el botón REV (25). Los niveles de velocidad disponibles son: 2x, 4x, 8x, 16x, 32x.
- Para poner en pausa la reproducción, pulse el botón PLAY/PAUSE (29) una vez; para reanudar la reproducción, pulse el botón de nuevo.
- Para detener la reproducción temporalmente, pulse el botón STOP (5) una vez. Pulse de nuevo el botón para detener la reproducción permanentemente o pulse el botón PLAY/PAUSE (29) para reanudar la reproducción.
- Para seleccionar información adicional de un DVD o CD (tiempo restante/ tiempo de reproducción transcurrido/número de pista/número de capítulo), pulse el botón DISPLAY (41).
- Pulse los botones MENU (8) para abrir el menú.
- Para ver un título específico de un DVD, pulse el botón TITLE (30). Utilice los botones de flecha para seleccionar el título.
- Para activar los subtítulos de un DVD, pulse el botón SUBTITLE (SUBTÍTULOS) (14).
- Para seleccionar el ángulo de cámara, pulse el botón ANGLE (15).
- Para seleccionar el idioma de audio de un DVD, pulse el botón LANGUAGE (35) repetidamente hasta que se defina el idioma deseado.
- Para reproducir a cámara lenta, hacia delante o hacia atrás, pulse el botón SLOW (37) repetidamente. Las velocidades disponibles son: 1/2, 1/4, 1/6, 1/16.

Uso de la función REPEAT

- - Pulse el botón REPEAT (34) una vez para repetir el capítulo o la pista actual.
- Pulse el botón 2 veces para repetir todas las pistas de la carpeta.
- Pulse el botón 3 veces para repetir todos los capítulos o las pistas.
- Pulse el botón una vez más para cancelar la función.

Uso de la función A-B REPEAT

La función A-B REPEAT puede utilizarse para repetir una sección específica de un DVD.

- Pulse una vez el botón A-B REPEAT (36) para seleccionar el punto de inicio (A).
- Pulse de nuevo el botón A-B REPEAT para seleccionar el punto de fin (B). El aparato reproduce la sección repetidamente.
- Para cancelar la función A-B REPEAT, pulse de nuevo el botón A-B REPEAT. El aparato reanudará la reproducción normal.

i Atención:

Normalmente, si se carga un disco MP3, la unidad tardará más tiempo en leer los datos iniciales.

Un DVD que no tenga el mismo código de región no puede ser leído por el aparato.

Si un disco tiene contenido mixto (p. ej. MP3 y archivos de vídeo), el aparato sólo reconocerá, hará una lista y reproducirá un tipo de contenido.

Secuencia de pistas del programa

Para discos de video y CD de audio

- Para detener la reproducción, pulse el botón STOP (5).
- Para reproducir una lista de pistas (máx. 20) en un programa, pulse el botón PROG (4).
- Pulse los botones de flecha arriba/abajo (7,32) para seleccionar una carpeta o un archivo.
- Pulse el botón ENTER (10).
- Pulse las teclas de flecha para mover (7,9,31,32) la pista deseada.
- Pulse el botón ENTER (10) para confirmar la selección. Repita el paso anterior para seleccionar más pistas y confirme cada selección con el botón ENTER (10).
- Pulse la tecla PROG (4) para guardar el programa.
- Pulse el botón PLAY/ PAUSE (29) para iniciar la reproducción del programa.
- Para volver a reproducir el programa, pulse el botón PROG (4) tras la finalización del programa. Pulse el botón PLAY/PAUSE (29) para iniciar el programa de nuevo.
- Para parar el programa durante la reproducción, pulse el botón STOP (5).
- Para eliminar el programa durante la reproducción, pulse el botón STOP (5) dos veces.

Uso de la función de reproducción MP3/MPEG4

- Inserte un disco MP3/MPEG4. Aparece un menú de contenido en la pantalla de TV.
- Pulse los botones de flecha arriba/abajo (7,32) para seleccionar una carpeta o un archivo.
- Pulse ENTER (10) para acceder a la carpeta o al archivo seleccionado.
- Para iniciar la reproducción, pulse el botón PLAY/PAUSE (29) una vez.
- Pulse el botón MENU (8) para regresar al menú de contenido durante la reproducción.

Uso de la función ZOOM

Esta función puede utilizarse para aumentar y reducir fotos y DVDs. Las relaciones de zoom disponibles son: 2x, 3x, 4x, 1/2, 1/3, 1/4.

- Pulse el botón ZOOM (18).
- Pulse de nuevo el botón ZOOM (18) para ajustar el tamaño correcto.
- Pulse los botones de flecha (7,9,31,32) para moverse por la imagen.

Uso de la función de reproducción de CD de imágenes Kodak

- Inserte un CD de imágenes Kodak.
- Pulse el botón STOP (5) para entrar en el modo de vista en miniatura. Seleccione una opción (diapositivas/menú/ant.-sig.) y pulse ENTER (10).
- Seleccione una imagen con los botones de flecha (7,9,31,32). Presione ENTER (10) para visualizar la imagen.
- En el modo de vista en miniatura puede elegir las funciones SLIDE SHOW (presentación de diapositivas), MENU, NEXT o PREV. Utilice los botones de flecha (7,9,31,32) para seleccionar la función deseada, y ENTER (10) para confirmar.
- Pulse el botón PLAY/PAUSE (29) para detener la presentación de diapositivas en la imagen actual.
- Pulse el botón PLAY/PAUSE (29) para reanudar la presentación de diapositivas.
- Pulse los botones PREV o NEXT (22,23) para seleccionar la imagen anterior o siguiente.

Uso de la función de reproducción de Video CD

- Inserte un Video CD.
- Para activar la función de reproducción, pulse el botón PBC (33).
- Para iniciar la reproducción, pulse el botón PLAY/PAUSE (29) una vez.
- Pulse el botón PBC (33) para salir de la reproducción y regresar al menú principal.

6.3 Copiar el contenido de un CD a un dispositivo USB

i Deje suficiente espacio libre en el dispositivo USB.

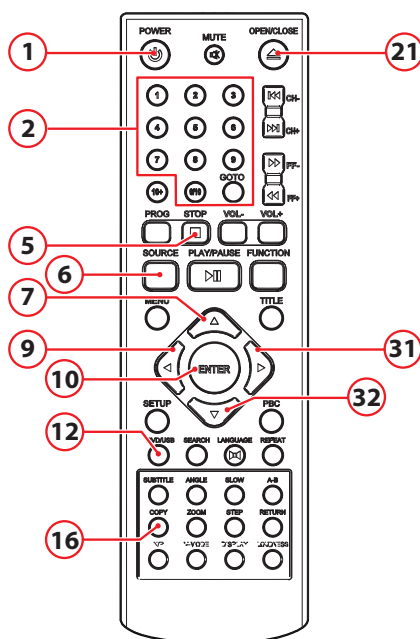

Preparación

- Encienda la televisión.
- Encienda el AMD340.
- Para seleccionar el modo de fuente DVD, pulse el botón SOURCE (6).
- Pulse el botón OPEN/CLOSE (21).
- Inserte un CD.
- Pulse el botón DVD/USB (12).
- Pulse el botón STOP (5).
- Pulse el botón COPY (16).

Transferencia de archivos

- Seleccione el archivo deseado utilizando las teclas de flecha (7,9,31,32).
- Pulse el botón COPY (16).
Aparece el contenido del dispositivo USB.
- Pulse el botón ENTER (10).

Copiar todos los archivos.

- Elegir ALL SELECT usando las teclas de flecha (7,9,31,32).
- Pulse el botón ENTER (10).
- Pulse el botón COPY (16).
Aparece el contenido del dispositivo USB.
- Pulse el botón ENTER (10).

6.4 Funciones de radio

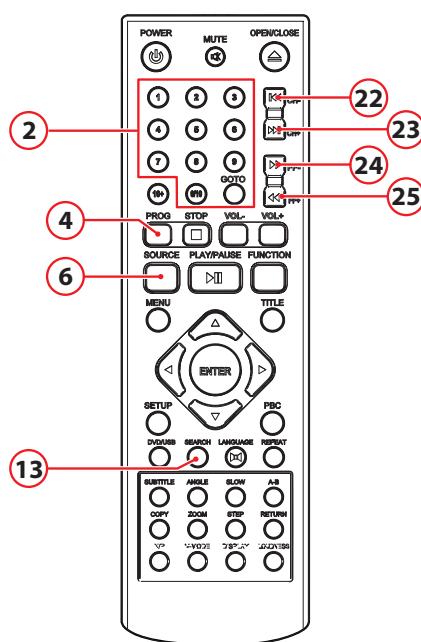

Preparación

- Encienda el AMD340.
- Pulse el botón SOURCE (6) para seleccionar el modo de radio.

Programación automática de las emisoras de radio

- Pulse el botón SEARCH (13).
20 estaciones serán exploradas y almacenadas automáticamente.
- Utilice los botones PREV (22) o NEXT (23) para seleccionar la emisora deseada.

Programación manual de las emisoras de radio

- Encienda la televisión.
- Utilice los botones FF- (24) o FF+ (25) para seleccionar la emisora deseada.
- Pulse primero el botón PROG (4) y a continuación seleccione la ubicación del número de la presintonía deseada, utilizando las teclas numéricas (2) o los botones PREV (22) y NEXT (23).
- Pulse PROG (4) para añadir la emisora actual a sus Favoritos.

6.5 Funciones de USB

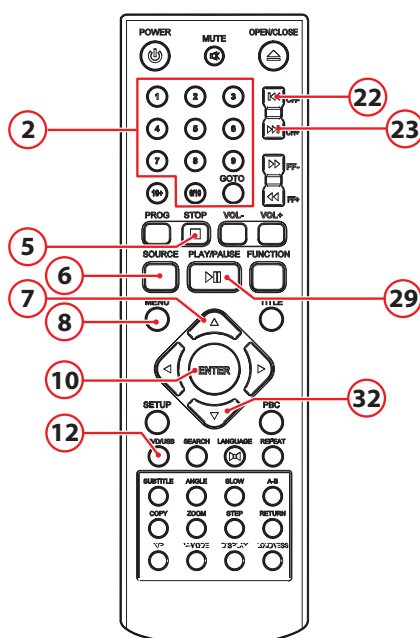
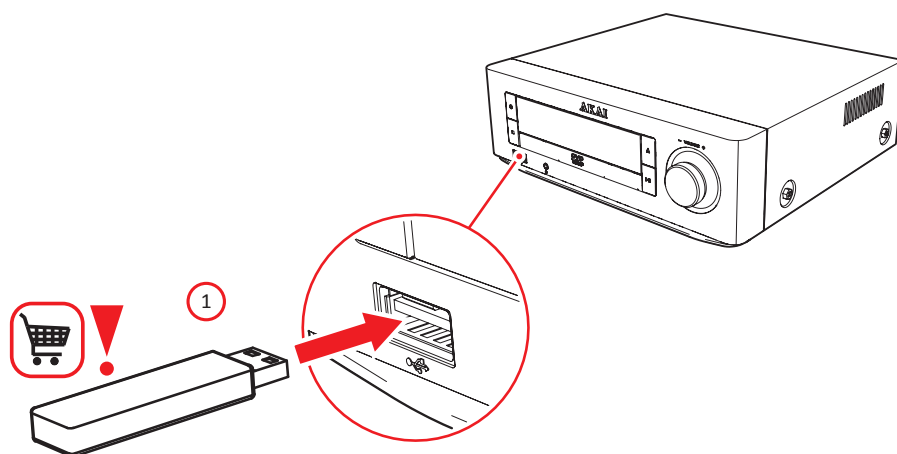

Preparación

- Encienda la televisión.
- Encienda el AMD340.
- Inserte el dispositivo USB en la ranura . El dispositivo sólo puede conectarse de una forma.
- Para seleccionar el modo de fuente DVD, pulse el botón SOURCE (6).
- Pulse el botón DVD/USB (12).

Cuando el dispositivo se haya conectado, se mostrará un menú de contenido en la pantalla de TV.

- Pulse el botón de flecha (7,32) (arriba y abajo) para seleccionar una carpeta o un archivo.
- Pulse el botón ENTER (10) para acceder a la carpeta o al archivo

seleccionado. También puede utilizar los botones numéricos (2) para seleccionar una carpeta o reproducir el archivo.

- Pulse el botón de flecha (7,32)(arriba y abajo) para seleccionar una carpeta o un archivo.
- Pulse ENTER (10) para confirmar.
- Pulse el botón MENU (8) para regresar al menú de contenido durante la reproducción.

Durante la reproducción, se encuentran disponibles las siguientes funciones:

- Pulse el botón PREV (22) o el botón NEXT (23) hasta que se ajuste la pista deseada.
- Para poner en pausa la reproducción, pulse el botón PLAY/PAUSE (29) una vez; para reanudar la reproducción, pulse el botón de nuevo.
- Para detener la reproducción, pulse el botón STOP (5).
- Para retirar el dispositivo, sáquelo de la ranura con cuidado.

i Debido a la gran variedad de productos con puertos USB y sus funciones a veces muy específicas del fabricante, no podemos garantizar que sean reconocidos todos los dispositivos, ni que todas las opciones de funcionamiento que son posibles en teoría funcionen en la práctica.

6.6 LINE-IN

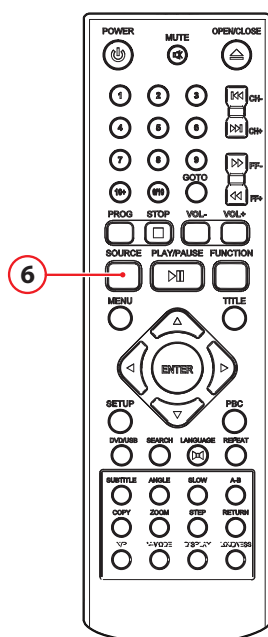
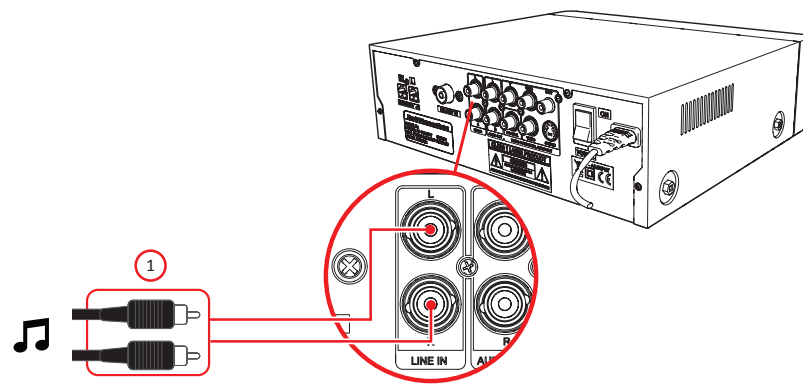

Preparación

- Encienda el AMD340.

LINE IN

- Para conectar un dispositivo de audio externo, inserte la clavija del cable en la toma LINE-IN ().
- Para seleccionar el modo de fuente LINE-IN, pulse el botón SOURCE (6).

La pantalla muestra "LINE-IN".

6.7 Funcionamiento con BLUETOOTH

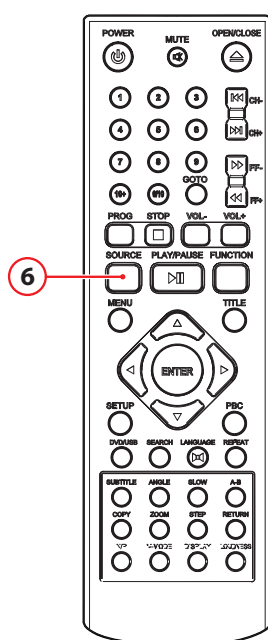
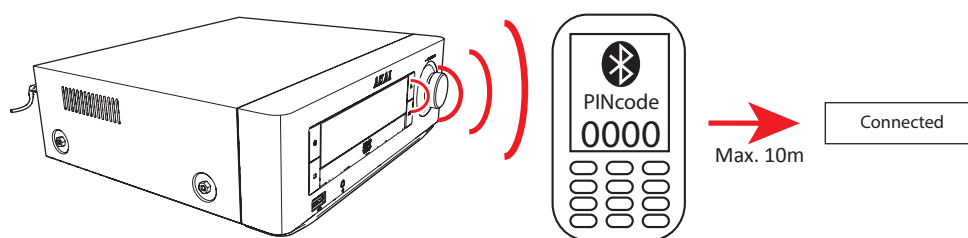

i Puede conectar sus AMD340 a dispositivos equipados con Bluetooth A2DP.

Preparación

- Encienda el AMD340.
- Para seleccionar el modo de fuente BLUETOOTH, pulse el botón SOURCE (6).

La pantalla muestra "BT".

El LED de color azul parpadeará (3x).

Oirá un pitido.

El modo Bluetooth está activado.

- El AMD340 busca primero los dispositivos con los que ha usado anteriormente una conexión Bluetooth
El LED de color rojo parpadeará .
El LED azul y rojo parpadeará lentamente si no se encuentran los dispositivos vinculados previamente.

Su AMD340 está ahora preparado para conectarse remotamente a su aparato Bluetooth.

Establecimiento de la conexión Bluetooth (VINCULAR)

- Active la función Bluetooth de su aparato
- Vaya al gestor de Bluetooth de su dispositivo Bluetooth
- Busque los dispositivos Bluetooth y seleccione (...) para iniciar la conexión
- Cuando el reproductor solicite el código PIN, introduzca "0000"
El LED azul parpadea lentamente cuando se establece la conexión
Oirá un pitido.

i NOTA: la conexión Bluetooth tiene un alcance máximo de 10 metros

i Si se encuentra fuera de alcance de Bluetooth, la conexión se interrumpirá automáticamente.

i La conexión Bluetooth se restablece tan pronto como entra en la zona de alcance del Bluetooth.

i No podemos garantizar la compatibilidad de todos los dispositivos Bluetooth.

7 Limpieza y mantenimiento

⚠ ADVERTENCIA Antes de realizar tareas de limpieza o mantenimiento, apague y desenchufe el aparato.

- Limpie el exterior del aparato con un paño suave. Cuando el aparato esté muy sucio, humedezca el paño ligeramente con agua y una solución neutra.

7.1 Manipulación y cuidado de un disco

⚠ Sujete el disco con los dedos. Sujete el extremo exterior del disco y/o el orificio central. No toque la superficie del disco.

⚠ No doble ni ejerza presión sobre el disco. No exponga el disco a la luz solar directa o fuentes de calor.

⚠ Limpie la superficie del disco con un paño de limpieza suave y seco. Limpie suavemente la superficie, con movimientos radiales desde el centro hacia el extremo exterior.

⚠ No aplique diluyente, alcohol, disolvente químico ni pulverizadores durante la limpieza. Tales líquidos de limpieza dañarán permanentemente la superficie del disco.

8 Datos técnicos

AMD340 Microset

- Tensión: 220-240VAC ~ 50/60 Hz
- Consumo de energía: ...W
- Respuesta en frecuencia: +/- 3 dB
- Salida-altavoz: 2 x 20W RMS

Salida de disco

- Sistema de televisión: PAL/NTSC
- Intervalo de frecuencia: 20Hz ~20KHz
- Relación de señal/ruido: >80dB
- Intervalo dinámico: >80dB

Mando a distancia

- Tamaño de batería: AAA

Radio

- Intervalo de frecuencia: 87,5~108 MHz

Formatos de soportes compatibles

- Tipos de disco: DVD / DVD+R(W) / DVD-R(W) / CD / CD-R / CD-RW
- Formato de imagen: JPEG / Kodak Picture CD
- Formatos de vídeo: MP3 / MPEG4
- Formatos de audio: MP3

Entorno de trabajo

- Temperatura de funcionamiento: - 10 ~ +35 C(elsius)
- Humedad relativa: 5% ~90%

9 Eliminación de equipos eléctricos y electrónicos usados



El significado del símbolo en el material, su accesorio o embalaje indica que este producto no debe tratarse como un residuo doméstico. Deseche este equipo en el punto de recogida correspondiente para el reciclaje de residuos de equipos eléctricos y electrónicos. En la Unión Europea y otros países europeos existen sistemas de recogida independientes para productos eléctricos y electrónicos usados. Al garantizar la correcta eliminación de este producto contribuirá a evitar los riesgos potenciales al medio ambiente y a la salud humana, que podrían producirse por una eliminación inadecuada de este producto. El reciclaje de material contribuye a conservar los recursos naturales. Por tanto, no deseche sus equipos eléctricos y electrónicos usados con los residuos domésticos.

Las pilas no pueden ser eliminadas junto con la basura doméstica, ya que se trata de residuos contaminantes.

Si desea información adicional sobre el reciclaje de este producto, contacte con la autoridad municipal, el servicio de recogida de residuos domésticos o la tienda en la que compró el producto.

Si desea información adicional y para conocer las condiciones de la garantía visite: www.akai.eu