

AKAI

LCD-TV / DVD COMBI
WITH DVB-T TUNER

ALED2405T



Handleiding

User manual

Manuel de l'utilisateur

1

44

84

Inhoudsopgave

Functies	2	Muziek weergeven via USB	18
INLEIDING	2	Media browser instellingen	19
Vorbereiding	2	Het beeldformaat instellen: Beeldformaat	19
Veiligheidsvoorschriften	3	Beeldinstellingen configureren	20
Aan/uit	3	Menuopties voor beeldinstelling bedienen	20
Tuner met een Televisie-distributiesysteem		Menuopties voor beeldinstelling	20
verbinden (Kabel TV etc.)	4	PC beeldmenu instellen	21
Inhoud van de verpakking	5	Geluidsinstellingen configureren	22
Milieu-informatie	5	Menuopties voor geluidsinstelling	22
Reparatie-informatie	5	Menuopties voor geluidsinstelling	22
De toetsen van de afstandsbediening	6	De instellingen van uw tv configureren	22
De bedieningstoetsen van de LED-tv	7	Menuopties voor Instellingen	22
De verbindingen op de achterzijde weergeven	7	Instellingsmenu	22
Zijdelingse aansluitingen	8	Een module met voorwaardelijke toegang	
Stroomaansluiting	8	gebruiken	23
Het gebruik van USB-ingangen	9	Taalvoorkeuren configureren	23
Aansluiting voor USB-geheugen	9	Taalinstellingen	24
De LCD-tv aansluiten op een pc	9	Ouderlijk toezicht	24
De zijdelingse AV-aansluitingen gebruiken	9	Bediening van het menu Ouderlijk toezicht	24
Een dvd-speler aansluiten via HDMI	9	Timers	25
Een dvd-speler aansluiten	10	De datum-/tijdsinstellingen configureren	25
Afstandsbediening	10	Broninstellingen configureren	26
De batterijen plaatsen	10	Andere instellingen configureren	26
In-/uitschakelen	11	Bediening	26
De tv inschakelen	11	Andere functies	27
De tv uitschakelen	11	Teletekst	27
Selecteren van de ingang	11	Tips	28
Basisbedieningen	11	Bijlage A: PC-invoer normale weergavemodi	29
Elektronische Zendergids (EPG) weergeven	12	Bijlage B: AV en HDMI-signaalcompatibiliteit	
Analoge Teletekst	13	(Ingang signaaltypes)	29
Eerste ingebruikneming	13	Bijlage C: Ondersteunde DVI-resoluties	30
Installatie	14	Bijlage D: Software upgrade	30
Bediening van het menu "Automatische		Bijlage E: Ondersteunde bestandsformaten	
Kanaalscan"	14	voor de USB-modus	31
Manuele tuning	14	Eigenschappen	32
Digitaal manueel zoeken	14	MOBIL TV GEBRUIKSHANDLEIDING	33
Analoog manueel zoeken:	15		
Analoge fijnafstemming	15		
Servicelijst wissen (*)	15		
Zenders beheren - Kanalenlijst	15		
De zenderlijst beheren:	15		
Een kanaal verplaatsen:	15		
Een kanaal verwijderen:	16		
De naam van een kanaal wijzigen:	16		
Een kanaal vergrendelen:	16		
Zenders beheren - Favorieten	16		
Toetsfuncties	16		
Zenders beheren - De zenderlijst sorteren	17		
Informatie op het scherm	17		
Media afspelen met media browser	17		
Foto's bekijken via USB	18		
Opties voor de diavoorstelling	18		

Functies

- Kleuren-LED-tv met afstandsbediening.
- Volledig geïntegreerde aardse digitale kabel TV (DVB-T MPEG2).
- HDMI-aansluitingen voor digitale video en geluid. Deze verbinding is ook compatibel met hoge-definitie signalen.
- USB-ingang.
- 1000 programma's (analoog en digitaal)
- Instelmenu op scherm (On-screen Display).
- Ingebouwde tuner DVB-T, MPEG 2.
- compatibel.
- Scart aansluiting voor externe apparaten (zoals video, videospelletjes, audioset, etc.).
- Stereo geluidssysteem. (Duits+Nicam)
- Teletekst, fasttext, TOP-tekst.
- Aansluiting voor hoofdtelefoon.
- Automatisch programmeersysteem.
- Voorwaartse of achterwaartse manuele afstemming.
- Slaaptimer/ kindervergrendeling.
- Automatische geluidsdemping indien geen uitzending.
- NTSC-weergave.
- Automatische volumebegrenzing (Automatic Volume Limiting).
- Automatische uitschakeling
- PLL (frequentie zoeken).
- Pc-ingang.
- Plug&Play voor Windows 98, ME, 2000, XP, Vista, windows 7.
- Spelmodus.

INLEIDING

Lees de bijhorende instructies van dit handboek alvorens het apparaat te gebruiken, zelfs als het gebruik van elektronische apparaten u bekend is. Lees zeker het hoofdstuk VEILIGHEIDSVORSCHRIFTEN. Houd deze handleiding voor naslag op een later tijdstip. Geef deze gebruikshandleiding bij het verkopen of weggeven van dit apparaat.

Hartelijk dank om dit product te kiezen. Deze handleiding helpt u bij de correcte bediening van uw tv. Lees deze handleiding zorgvuldig door vóór u de tv in gebruik neemt. Bewaar deze handleiding op een veilige plaats voor een eventuele naslag in de toekomst.



Dit apparaat is bedoeld voor de ontvangst en uitzending van TV programma's.

De uiteenlopende verbindingsmogelijkheden bieden de mogelijkheid voor een bijkomende uitbreiding van de ontvangst en weergavebronnen (ontvanger, DVD-speler, DVD-recorder, VCR, PC, etc.). Dit apparaat is enkel geschikt voor werking in droge ruimten. Dit apparaat is enkel bedoeld voor priv huishoudelijk gebruik en mag niet worden gebruikt voor industriële commerciële doeleinden. We sluiten principieel iedere aansprakelijkheid uit als het apparaat niet wordt gebruikt zoals bedoeld, of indien niet toegelaten wijzigingen werden uitgevoerd. Uw LED TV in extreme milieu omstandigheden te bedienen, kan leiden tot schade aan het apparaat.

Vorbereiding

Voor een correcte ventilatie moet u minimum 10 cm vrije ruimte laten rond het toestel. Om defecten en onveilige situaties te voorkomen, mogen geen voorwerpen op het toestel worden geplaatst. Gebruik dit apparaat in een gematigd klimaat.

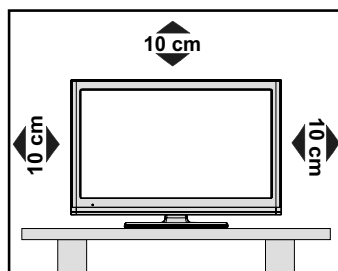

Veiligheidsvoorschriften

Voor uw veiligheid raden wij u aan de volgende aanbevolen veiligheidsmaatregelen aandachtig te lezen.

Aan/uit

- Gebruik altijd bijgeleverde AC adapter.
- Uitsluiten bedienen met de stroombron die aangegeven wordt op de AC adapter.
- De stroomadapter kan opwarmen tijdens de normale werking. Dit is geen defect.
- Lees Verzeker u ervan dat de oven niet in werking is tijdens het uitvoeren van deze handeling. Laat 15 cm ruimte (minimum) rondom de AC adapter.
- Informatie en veiligheidsvoorschriften zijn terug te vinden op de behuizing van de AC adapter.

WAARSCHUWING: Wanneer u het apparaat een lange periode niet gebruikt, verwijdt u de stekker uit het stopcontact.

Netsnoer

Plaats het toestel, een meubelstuk of andere objecten niet op het netsnoer (elektriciteitskabel) of klem het netsnoer niet af. Hanteer het netsnoer aan de stekker. Trek de stekker nooit aan het snoer uit het stopcontact en raak het netsnoer nooit met natte handen aan, dit zou een kortsluiting of elektrische schok kunnen veroorzaken. Leg geen knopen in het snoer of bind het niet samen met andere snoeren. De netsnoeren moeten zo geplaatst worden dat er niet op gestapt kan worden. Een beschadigd snoer kan brand veroorzaken of een elektrische schok veroorzaken. Indien het beschadigd is en vervangen moet worden, dient dit door een erkend technicus te worden uitgevoerd.

Vocht en water

Gebruik dit toestel niet in een vochtige en natte omgeving (vermijd badkamers, de gootsteen in de keuken, en de nabijheid van een wasmachine). Stel dit toestel niet bloot aan water of regen want dit kan gevaarlijk zijn. Plaats nooit voorwerpen die water bevatten (zoals vazen) bovenop het toestel. Vermijd druppels of spatten.

Indien er een voorwerp of vloeistof in de behuizing terecht komt, dient u de stekker van het tv-toestel uit het stopcontact te trekken en het toestel door een erkend technicus laten nakijken voor u het opnieuw in gebruik neemt.



Reinigen

Voor u het toestel schoonmaakt, moet u de stekker van de adapter uit het stopcontact verwijderen. Gebruik geen vloeibare reinigingsmiddelen of spuitbussen om het toestel schoon te maken. Gebruik een zachte, droge doek.



Ventilation (ventilatie)

De sleuven en openingen in het tv-toestel zijn als ventilatie bedoeld en verzekeren een betrouwbare werking. Om oververhitting te vermijden, mogen deze openingen nooit geblokkeerd of afgesloten worden.

Hitte en vlammen

Plaats het toestel niet in de nabijheid van open vlammen en intense hitte, zoals een elektrische verw warmer. Zorg ervoor dat er geen open vlambronnen, zoals aangestoken kaarsen, op het tv-toestel worden geplaatst. Batterijen mogen niet worden blootgesteld aan warmtebronnen zoals zonlicht, vuur of andere.



Bliksem

Bij onweer en bliksem of vóór u op vakantie gaat, dient u de stekker uit het stopcontact te trekken.

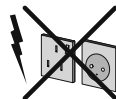

Vervangende Onderdelen

Indien er vervangstukken nodig zijn, zorg er dan voor dat de onderhoudstechnicus vervangstukken gebruikt die worden toegelaten door de fabrikant of die dezelfde specificaties hebben als de originele stukken. Niet-geautoriseerde vervangstukken kunnen brand, elektrische schokken of andere gevaren veroorzaken.

Onderhoud

Laat het onderhoud uitvoeren door een erkend technicus. Verwijder de behuizing nooit zelf, want dit kan elektrische schokken veroorzaken.



Afvalverwerking

- Instructies voor afvalverwerking:

De verpakking en verpakkingstoebehoren zijn recyclebaar en dienen recycled te worden. Houd verpakkingsmateriaal zoals plastic zakken buiten het bereik van kinderen. Batterijen, inclusief deze die geen zware metalen bevatten, mogen niet samen met het huishoudelijk afval worden afgehandeld. Verwijder gebruikte batterijen op een milieuvriendelijke wijze. Informeer u over de wettelijke regelmenten in uw regio.

- Probeer de batterijen niet te herladen. Ontploffingsgevaar. Batterijen uitsluitend met hetzelfde of equivalent type vervangen.

Dit symbool op het product of op de verpakking betekent dat uw elektrische en elektronische apparaten aan het einde van hun levensduur afzonderlijk van uw huishoudelijk afval afgehandeld moeten worden. Er bestaan afzonderlijke inzamelingsystemen voor recycling in de EU. Voor meer informatie kunt u contact opnemen met de lokale autoriteiten of de verdeler waar u het product hebt aangekocht.



Het toestel loskoppelen

De stekker dient om het tv-toestel los te koppelen van het elektriciteitsnet en moet daarom gemakkelijk te bedienen zijn.

Volume hoofdtelefoon

Overmatige geluidsdruk van een hoofdtelefoon kan gehoorverlies veroorzaken.



Installatie

Om het risico op letsels te voorkomen, moet dit apparaat stevig bevestigd zijn aan de muur volgens de installatierichtlijnen (indien deze optie beschikbaar is).

LCD scherm

Het LCD-paneel is een hoogtechnologisch product met ongeveer een miljoen dunne filmtransistors. Dit levert heel fijne beelddetails op. Het is mogelijk dat een aantal inactieve pixels als een onbeweeglijk blauw, groen of rood punt op het scherm verschijnen. Dit heeft dit geen invloed op de prestaties van uw toestel.

Waarschuwing! Laat uw tv niet in stand-by of operationele modus wanneer u uw huis verlaat.

Tuner met een Televisie-distributiesysteem verbinden (Kabel TV etc.):

Toestellen die aangesloten zijn via de hoofdverbinding of via andere toestellen met een aardingverbinding met de aarding van de gebouwinstallatie – en met een televisie distributiesysteem dat coaxiale kabel gebruikt, kunnen in sommige omstandigheden brandgevaar veroorzaken.

De verbinding met een kabeldistributiesysteem moet daarom worden voorzien via een toestel met elektrische isolatie onder een bepaald frequentiebereik (galvanische isolator, zie EN 60728-11).

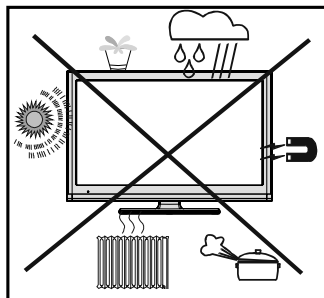

Elektrisch apparaat uit de handen van kinderen houden

Laat kinderen nooit zonder toezicht elektrische toestellen gebruiken. Kinderen zien niet altijd de mogelijke gevaren in. Batterijen of accu's kunnen levensgevaarlijk zijn als ze worden ingeslikt. Berg batterijen op buiten het bereik van kinderen. Indien een batterij wordt ingeslikt, dient men onmiddellijk medische hulp in te roepen. Houd ook verpakkingstof uit de buurt van kinderen. Er bestaat een gevaar voor verstikking.

Opmerking: De HDMI aansluiting tussen PC en TV kan radiostoringen veroorzaken. In dit geval wordt het aanbevolen een VGA(DSUB-15) aansluiting te gebruiken.

De Stand-by Uit/Aan-schakelaar koppelt dit toestel niet volledig los van het elektriciteitsnetwerk. Bovendien blijft het toestel stroom verbruiken in de stand-by bewerking. Om het toestel volledig los te koppelen van het elektriciteitsnetwerk moet de stekker uit het stopcontact verwijderd worden. Om die reden moet het toestel zodanig opgesteld worden dat een onbelemmerde toegang tot het stopcontact steeds mogelijk is zodat men de stekker onmiddellijk kan verwijderen in een noodsituatie. Om het risico op brand uit te sluiten, moet het netsnoer in principe afgescheiden worden van het stopcontact voor een langdurige periode van inactiviteit, bijv. tijdens vakanties.

Inhoud van de verpakking



Opmerking: U moet de accessoires controleren na uw aankoop. Controleer of alle accessoires werden geleverd.

Zorg ervoor dat de aansluiting correct geaard is..

Sluit de aardschakeling van de AC adapter aan op de aardschakeling van het stopcontact door het meegeleverde netsnoer te gebruiken. Wanneer de meegeleverde stekker niet in uw stopcontact past, schakel dan een technicus in om het verouderde stopcontact te vervangen.

Milieu-informatie

• Deze televisie is ontworpen om minder energie te verbruiken om het milieu te sparen.

U helpt niet alleen het milieu maar u bespaart ook geld door te besparen op de elektriciteitsrekening dankzij de energie efficiëntie functie van dit televisietoestel. U kunt de volgende stappen ondernemen om te besparen op uw energieverbruik:

• U kunt de Energiebesparende modus instelling gebruiken in het Foto-instellingen. Als u de Energiebesparende modus inschakelt, schakelt de TV over op de Energiebesparende modus en het verlichtingsniveau van het televisietoestel wordt verlaagd tot het optimale niveau. Merk op dat bepaalde beeldinstellingen niet kunnen worden gewijzigd als de TV in de Energiebesparende modus staat.

Energiebesparende modus < Uit >

• Wanneer de TV niet in gebruik is, moet u het toestel uitschakelen of de stekker verwijderen uit het stopcontact. Dit vermindert ook het energieverbruik.

• Verwijder de stekker uit het stopcontact als u het toestel gedurende een langere periode niet zult gebruiken.

• Merk op dat, op jaarbasis, het televisietoestel gebruiken in de Energiebesparende modus meer energie efficiënt is dan het loskoppelen van uw TV uit het stopcontact in de plaats van het overschakelen op de stand-by modus. Om die reden wordt het ten sterkste aanbevolen de Energiebesparende modus instelling in te schakelen om uw jaarlijks energieverbruik te verlagen. Het wordt ook aanbevolen de TV uit het stopcontact te verwijderen om meer energie te besparen wanneer het toestel niet in gebruik is.

• Help ons het milieu te sparen door deze stappen te volgen.

Reparatie-informatie

Laat het onderhoud uitvoeren door een erkend technicus. Enkel gekwalificeerd personeel mag de TV repareren. Neem contact op met uw lokale verdeler waar u dit televisietoestel hebt gekocht voor meer informatie.



Sluit de
aardschakeling
op een veilige
wijze aan.

De toetsen van de afstandsbediening

1. Stand-by
2. Beeldgrootte
3. Slaap timer
4. Numerieke toetsen
5. Terugkeren / Afsluiten / Indexpagina (in TXT-modus)
6. Cursor omhoog
7. Cursor links
8. Programma omhoog /Pagina omlaag
9. Programma omlaag /Pagina omhoog
10. Mono-Stereo/Dual I-II / Huidige taal (*) (in DVB-kanalen)
11. Vorige zender
12. Elektronische programmagids
13. Info / Weergeven (in TXT-modus)
14. Beeldmodus selectie
15. Bronselectie
16. Rode toets
17. Groene toets
18. Gele toets
19. Menu aan/uit
20. Blauwe toets
21. OK / Zenderlijst bewerken / Houden (in TXT-modus)
22. Cursor rechts / Subpagina (in TXT-modus)
23. Cursor omhoog
24. Volume hoger
25. Volume lager
26. Mute
27. Teletekst / Mengen
28. Ondertitel aan-uit (in DVB-kanalen)
29. Favoriete kanalen
30. Geen functie
31. Media Browser afspeeltoetsen

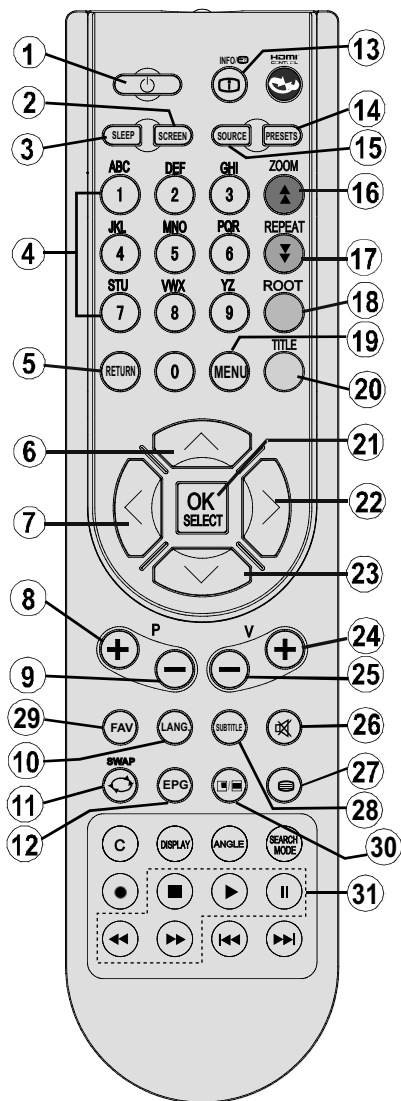

Opmerking: De toetsen die niet aangegeven worden met een cijfer op de afstandsbedieningillustratie hebben geen werking in Tv-modus.

De bedieningstoetsen van de LED-tv

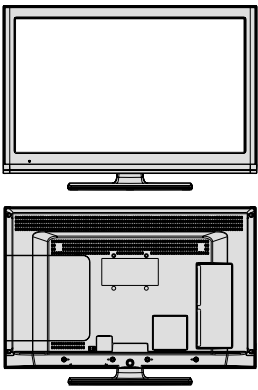
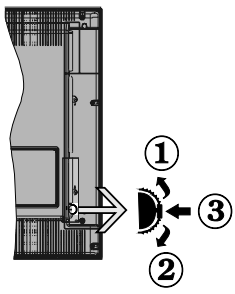
VOOR- en ACHTERAANZICHT	Controleschakelaar WEERGAVE	Controleschakelaar
		<ol style="list-style-type: none"> 1. Omhoog 2. Omlaag 3. Zender/volume/AV/Stand-by aan selectieschakelaar <p>Opmerking: U kunt de schakelaar omhoog of omlaag verschuiven om het volume te wijzigen. Als u schakelt tussen de zenders drukt u een maal op de middelste toets (positie 3) en daarna omhoog of omlaag. Als u de middelste toets opnieuw indrukt, verschijnt de bron OSD. Als u de middelste schakelaar indrukt en een aantal seconden ingedrukt houdt, schakelt de tv over op de stand-by modus. Het hoofdscherm OSD kan niet weergegeven worden met de bedieningstoetsen.</p>

De verbindingen op de achterzijde weergeven

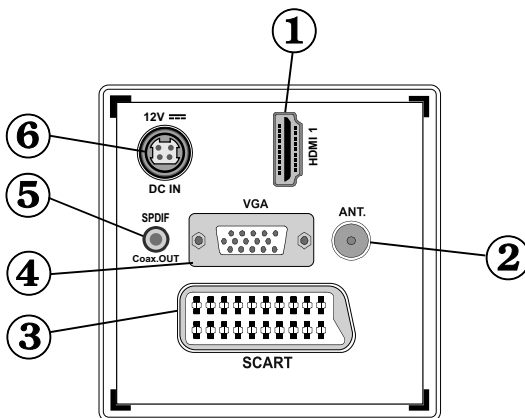

1. HDMI 1: HDMI Ingang

HDMI-ingangen dienen voor de aansluiting op een toestel met een HDMI-aansluiting. Uw LCD TV kan High Definition beelden weergeven via apparaten zoals een High Definition satelliet ontvanger of DVD-speler. Deze apparaten sluit u aan via de HDMI-aansluitingen of de component-aansluiting. Deze aansluitingen kunnen zowel 720p als 1080i signalen ontvangen. Er is geen geluidsverbinding nodig voor een HDMI- naar HDMI-aansluiting.

2. RF-ingang wordt verbonden op een antenne systeem.

Als u gebruik maakt van een decoder of een media recorder is het van het allergegrootste belang dat de antennekabel aangesloten wordt via het toestel op de televisie, zoals weergegeven op afbeelding op de volgende pagina's.

3. SCART-ingang of uitgang voor externe apparaten. Verbind de SCART kabel met een SCART aansluiting op de TV en een SCART aansluiting op uw extern toestel (zoals een decoder, een VCR of een DVD speler).

Opmerking: Als een extern apparaat aangesloten is via de SCART aansluiting schakelt de TV automatisch over op de AV modus.

Opmerking: S-VHS signaal wordt ondersteund via scartaansluiting (optioneel).

- VGA-ingang dient** om een computer met het TV toestel te verbinden. Verbind de PC-kabel tussen de PC INVOER op de TV en de PC uitvoer op uw PC. Opmerking: U kunt YPbPr naar VGA kabel (niet geleverd) gebruiken om het YPbPr signaal in te schakelen via VGA ingang.
WAARSCHUWING: U kunt VGA en YPbPr niet gelijktijdig gebruiken.
- SPDIF uit voert geluidsignalen uit naar de huidige weergegeven bron. Gebruik een SPDIF kabel om geluidsignalen over te dragen naar een toestel met een SPDIF-ingang.
- Gelijkstroom 12 V Input** wordt gebruikt om de bijgeleverde adaptor aan te sluiten.



Zijdelingse aansluitingen

- CI-Slot (CI-sleuf) wordt gebruikt om een CI-kaart in te brengen. Met een CI-kaart kunt u alle kanalen waarop u geabonneerd bent bekijken. Raadpleeg het hoofdstuk "Voorwaardelijke toegang" voor meer informatie.
- Side USB input (zijdelingse USB-ingang).
- Zijde audio-video verbinding** ingang wordt gebruikt voor de aansluiting van video en audio signalen van externe toestellen. Om een videoverbinding te maken, moet u de geleverde AV verbindingkabel gebruiken om de verbinding in te schakelen. Voer eerst de enkele aansluiting van de kabel in de TV zijde AV aansluiting. Daarna voert u de videokabel (niet geleverd) connector in de GELE ingang (op de plurale zijde) van de geleverde AV verbindingkabel. De kleuren van de aansluitingen moet overeenstemmen.
Om de geluidsverbinding in te schakelen, moet u de RODE en WITTE ingangen gebruiken van de zijde AV verbindingkabel. Daarna voert u de geluidskabel van het toestel in de RODE en WITTE aansluiting van de geleverde zijde AV verbindingkabel. De kleuren van de aansluitingen moet overeenstemmen.
Opmerking: U moet de geluidsingangen van de zijde AV verbindingkabel (ROOD & WIT) gebruiken om de geluidsverbinding in te schakelen wanneer u een toestel aansluit op uw TV via de PC of COMPONENT VIDEO ingang.
- Headphone jack (hoofdtelefoonaansluiting) wordt gebruikt om een externe hoofdtelefoon aan te sluiten op uw systeem. Sluit aan op de HOOFDTELEFOON aansluiting om geluid van de TV te beluisteren via de hoofdtelefoon (optioneel).
- Zender/volume/ Source en Stand-by aan selectieschakelaar

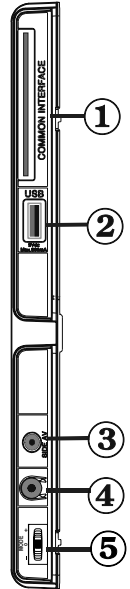

Stroomaansluiting

BELANGRIJK: Uw TV toestel is ontworpen voor een vermogen van 12V gelijkstroom. Hier wordt een adapter voor gebruikt met 12V spanning. Sluit deze adapter aan op een systeem met een voeding van 110-240V wisselstroom, 50/60 Hz.

- Nadat u de TV uitgepakt hebt, moet u het toestel de tijd gunnen op kamertemperatuur te komen voor u het op het elektriciteitsnet aansluit.

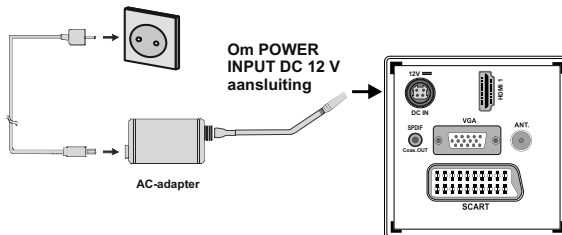

Het gebruik van USB-ingangen

- U kunt USB-apparaten aansluiten op uw tv via de USB-ingang van de tv. Met deze functie kunt u JPG- en MP3-bestanden weergeven vanop een USB-geheugen.
- Het is mogelijk dat bepaalde soorten USB-apparaten (bv. MP3-spelers) niet compatibel zijn met deze tv.
- Het is raadzaam een veiligheidskopie van uw bestanden te maken vóór u aansluitingen uitvoert op het tv-toestel om eventueel gegevensverlies te vermijden. De fabrikant is niet aansprakelijk is voor eventuele schade aan bestanden of gegevensverlies.
- Verwijder de USB-module niet tijdens de weergave van een bestand.

LET OP: Het snel in- en uitvoeren van USB-apparaten kan gevaarlijk zijn. Steek de USB-driver er niet snel en herhaaldelijk in en uit. Dit kan materiële schade veroorzaken aan de USB-speler en in het bijzonder aan het USB-apparaat zelf.

ZIJAANZICHT USB-GEHEUGEN

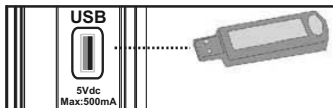

Aansluiting voor USB-geheugen

BELANGRIJK: Het tv-toestel dient uitgeschakeld te zijn vóór u er een USB-apparaat op aansluit of van loskoppelt. Steek uw USB-apparaat in de USB-ingang van de tv. U kunt USB-apparaten aansluiten op uw tv via de USB-ingang van de tv.

Opmerking: Sommige harde schijven worden niet ondersteund.

De LCD-tv aansluiten op een pc

Om het beeld van uw computer op uw LED-tv weer te geven, kunt u uw computer aansluiten op het tv-toestel. Schakel zowel de computer als het scherm uit vóór u een aansluiting tot stand brengt. Gebruik de 15-pin D-sub weergavekabel om een pc aan te sluiten op de LED-tv. Na het maken van de aansluiting, schakelt u over naar pc-bron. Raadpleeg de Ingangselectie sectie. Stel de gewenste resolutie in. U vindt informatie met betrekking tot de resolutie in de bijlagen.

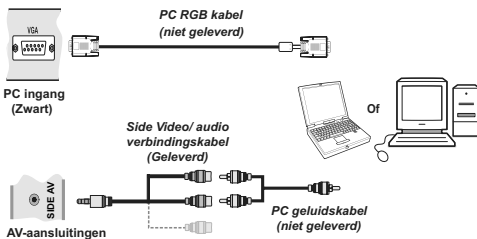

Opmerking: U moet de geluidsingen van de zijde AV verbindingkabel (ROOD & WIT) gebruiken om de geluidsverbinding in te schakelen wanneer u een toestel aansluit op uw TV via de PC ingang.

Opmerking: Als u een PC aansluit op de TV met de HDMI-aansluiting kunnen radiostoringen optreden. Om die reden wordt dit type aansluiting niet aanbevolen. U kunt de VGA-aansluiting gebruiken.

De zijdelingse AV-aansluitingen gebruiken

U kunt verschillende optionele toestellen aansluiten op uw LED TV met de zijde connectoren van de TV.

- Om een camcorder of camera aan te sluiten, moet u de ZIJDE AV aansluiting (zijde) gebruiken. Hiervoor moet u de geleverde video/audio verbindingkabel gebruiken. Voer eerst de enkele aansluiting van de kabel in de TV AV IN aansluiting (zijde). Daarna voert u de camera kabel (niet geleverd) aansluitingen in het plurale deel van de component video/ audio verbindingkabel. De kleuren van de aansluitingen moet overeenstemmen. Zie de onderstaande afbeelding.
- Daarna schakelt u de Zijde AV bron in. Zie de ingangselectie sectie in de volgende secties voor meer informatie.

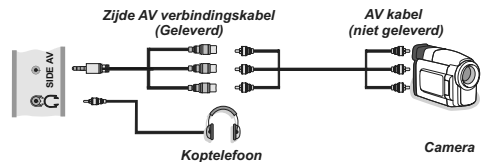

- Om het TV geluid te beluisteren via de hoofdtelefoon moet u de hoofdtelefoon aansluiten op uw TV met de **HOOFDTELEFOON** aansluiting zoals hierboven aangegeven.

Een dvd-speler aansluiten via HDMI

Raadpleeg de gebruikshandleiding van uw dvd-speler voor aanvullende informatie. Schakel zowel het toestel als de tv uit vóór u een aansluiting tot stand brengt.

Opmerking: Niet alle kabels die in de afbeelding worden weergegeven, zijn bijgeleverd.

- Indien uw DVD-speler een HDMI-aansluiting heeft, kunt u aansluiten via HDMI voor een betere video en audio kwaliteit.

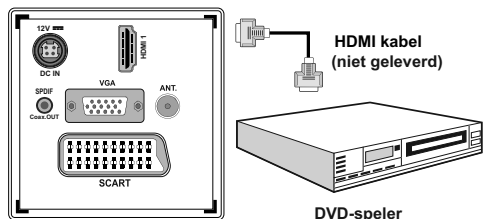

- Wanneer u de dvd-speler hebt aangesloten zoals hierboven weergegeven, schakelt u over op de aangesloten HDMI-bron. Zie de Ingangselectie sectie voor meer informatie over het wijzigen van de bronnen.

Een dvd-speler aansluiten

- Sommige dvd-spelers worden via COMPONENTE AANSLUITINGEN (YPbPr) verbonden.
- U kunt de componente video-ingangen aansluiten op een toestel dat een componente uitgang heeft. Hiervoor moet u de gevelerde component video verbindingskabel gebruiken om de verbinding in te schakelen. Voer eerst de enkele aansluiting van de kabel in de TV YPbPr aansluiting (GROENE zijde). Daarna voert u de component kabel (niet geleverd) aansluitingen in het plurale deel van de component video verbindingskabel. De kleuren van de aansluitingen moet overeenstemmen.
- Gebruik de VGA/Component audiokabel om de geluidsverbinding in te schakelen. Voer eerst de enkelvoudige stekker in van de kabel op de TV. Daarna voert u de geluidskabel aansluitingen van de DVD speler in het plurale deel van de VGA/Component audio verbindingskabel (zie onderstaande illustratie). De kleuren van de aansluitingen moet overeenstemmen (ROOD & WIT).

Geluidsaansluiting

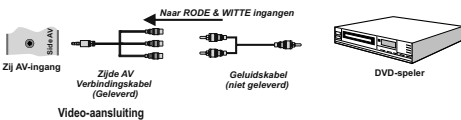

Video-aansluiting

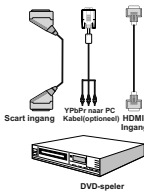

- Wanneer de verbinding gemaakt werd, schakel naar YPbPr bron. Raadpleeg de **Ingangselectie** sectie.
- U mag ook via **SCART** aansluiten.

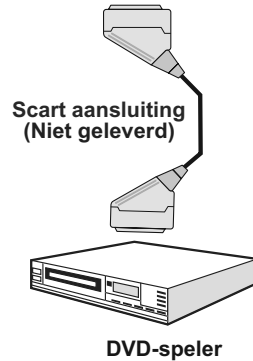
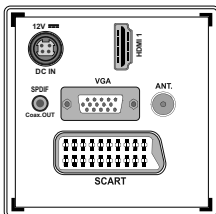

DVD-speler

- **Opmerking:** Deze drie aansluitingsmethodes voeren dezelfde functie uit maar met een verschillend kwaliteitsniveau. Het is niet nodig een verbinding tot stand te brengen via alle drie methoden

Afstandsbediening

De batterijen plaatsen

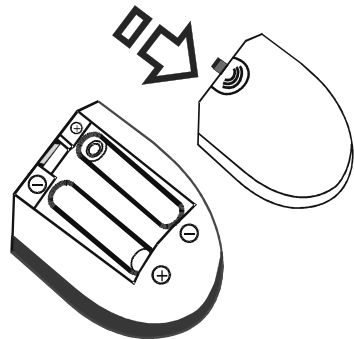

- Verwijder het deksel van het batterijvakje aan de achterzijde van de afstandsbediening door zachtjes naar achter te trekken vanaf het gemarkeerde deel.
- Voer twee **AA/R3** of gelijkwaardige batterijen in. Respecteer de correcte polariteit (+/-) wanneer u de batterijen invoert en vervang het deksel van het batterijcompartiment.



- **Opmerking:** Verwijder de batterijen uit de afstandsbediening als u het gedurende een lange periode niet zal gebruiken. Zo niet, kan dit schade veroorzaken door lekkage van de batterijen. Het bereik van de afstandsbediening is ongeveer 7m/23ft..

In-/uitschakelen



De tv inschakelen

- Sluit het netsnoer aan op een 110-240V AC, 50/60 Hz stopcontact. Daarna begint het stand-by LED te branden (de LED knippert tijdens de stand-by Aan/Uit).
- Om de tv in te schakelen vanuit stand-bymodus, doet u het volgende:
- Druk op de “” toets, **P+ / P-** of een numeriek toets van de afstandsbediening.
- Druk op “” knop of, - of + knop op de TV. De tv schakelt in.

Opmerking: Indien u de tv inschakelt met ZENDER OMHOOG/OMLAAG-toets van de afstandsbediening of op het tv-toestel, zal de laatst weergegeven zender opnieuw worden geselecteerd.

Op beide manieren kunt u de tv inschakelen.

De tv uitschakelen

- Druk op de “” toets van de afstandsbediening of de “” toets van de TV om de TV over te schakelen naar stand-by modus.
- **Om de tv volledig uit te schakelen, trekt u de stekker van de tv uit het stopcontact.**

Opmerking: Wanneer de tv in stand-bymodus staat, knippert het stand-byindicatorlampje om aan te geven dat functies zoals ‘Stand-by zoeken’, ‘Downloaden over de ether’ of ‘Timer’ actief zijn.

Selecteren van de ingang

Van zodra u externe systemen hebt aangesloten op uw tv, kunt u overschakelen naar verschillende ingangsbronnen. Druk op de **SOURCE** (BRON)-toets van uw afstandsbediening om rechtsreeks de bronnen te veranderen.



Opmerking: De YPbPr-modus kan enkel gebruikt worden als u een apparaat aansluit met een YPbPr-uitgang via de PC-ingang met YPbPr naar PC-kabel (Niet geleverd).

Basisbedieningen

U kunt uw tv zowel met de afstandsbediening als met de toetsen op het tv-toestel bedienen.

Bediening via de toetsen op het tv-toestel:

Het volume instellen

- U kunt de controleschakelaar omhoog of omlaag verschuiven om het volume te wijzigen. Om het volume te verhogen, verplaatst u de schakelaar omhoog. Verplaatst de schakelaar neerwaarts om het volume te verlagen. Een schuifregelaar voor het volumeniveau verschijnt op het scherm.

Het programma selecteren

- Druk eerst een maal op de controleschakelaar om de zender te wijzigen. U kunt de schakelaar omhoog verplaatsen om het volgende programma te selecteren of verplaatst hem omlaag om het vorige programma te selecteren.

Het hoofdmenu weergeven

- Het menuscherm kan niet worden weergegeven met de controleschakelaar.

De AV-modus

- Druk herhaaldelijk op de controleschakelaar tot de bron OSD verschijnt op het scherm.

Bediening via de afstandsbediening:

- De afstandbediening van uw tv is ontworpen om alle functies te besturen van het model dat u geselecteerd hebt. De functies worden beschreven in de volgorde van het menusysteem van uw tv.

Het volume instellen

- Druk op de “**V+**” toets om het volume te verhogen. Druk op de “**V-**” toets om het volume te verlagen. Een schuifregelaar voor het volumeniveau verschijnt op het scherm.

Programmaselectie (Voorgaand of volgend programma)

- Druk op de “**P-**” toets om het vorige programma te selecteren.
- Druk op de “**P+**” toets om het volgende programma te selecteren.

Het programma selecteren (directe toegang):

- Druk op de cijfertoeetsen van de afstandsbediening om programma's tussen 0 en 9 te selecteren. De tv zal automatisch naar het geselecteerde programma overschakelen. Om programma's tussen 10 en 99 te kiezen, drukt u achtereenvolgens op de numerieke toetsen. Wanneer de indruktijd voor het tweede cijfer verstreken is, wordt enkel de zender die overeenstemt met het eerste cijfer weergegeven. Druk rechtstreeks op het programmanummer om programma's met een enkel cijfer te herselecteren.

Elektronische Zendergids (EPG) weergeven

U kunt de elektronische zendergids (EPG) weergeven om informatie weer te geven over beschikbare zenders. Om het EPG-menu weer te geven, drukt u op de EPG toets op de afstandsbediening.

- Druk op de "▼"/"▲" toetsen om te navigeren doorheen de zenders.
- Druk op de "◀"/"▶" toetsen om te navigeren doorheen de zenderlijst.
- EPG-menu geeft beschikbare informatie weer op alle zenders.
- Merk op dat de gebeurtenisinformatie automatisch bijgewerkt wordt. Als er geen gebeurtenisinformatie gegevens beschikbaar zijn voor zenders wordt EPG weergegeven met blanco spaties.

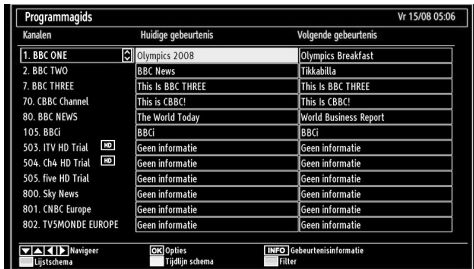

OK (opties): Geen zenderopties weerd, inclusief de "Zender selecteren" optie.

INFO (Gebeurtenisinformatie): Geeft de zenders in detail weer.

Groene toets: Zenderschema wordt weergegeven

Geel toets: EPG-gegevens weergegeven in overeenstemming met tijdschema

Blauwe toets (Filter): Geeft filteropties weer.

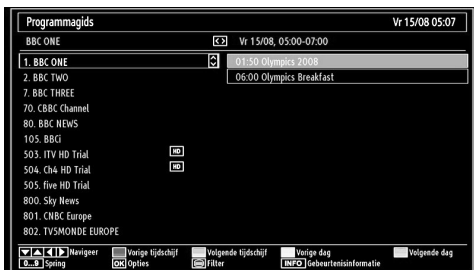

Rode toets (Vorige tijdschijf): Geeft de programma's weer van de vorige tijdschijf.

Groene toets (Volgende tijdschijf): Geeft de programma's weer van de volgende tijdschijf.

Geel toets (Vorige dag): Geeft de programma's weer van de vorige dag.

Blauwe toets (Volgende dag): Geeft de programma's weer van de volgende dag.

Numerieke toetsen (Spring): Springt naar de voorkeuzender rechtstreeks via de numerieke toetsen.

OK (opties): Geen zenderopties weerd, inclusief de "Zender selecteren" optie.

Teksttoets (Filter): Geeft filteropties weer.

INFO (Gebeurtenisinformatie): Geeft de zenders in detail weer.



Rode toets (Vorige dag): Geeft de programma's weer van de vorige dag.

Groene toets (Volgende dag): Geeft de programma's weer van de volgende dag.

Geel toets (Zoom): Breidt de zenderinformatie uit.

Blauwe toets (Filter): Geeft filteropties weer.

INFO (Gebeurtenisinformatie): Geeft de zenders in detail weer.

Numerieke toetsen (Spring): Springt naar de voorkeuzender rechtstreeks via de numerieke toetsen.

OK (opties): Geen zenderopties weerd, inclusief de "Zender selecteren" optie.

Tekst (Zoeken): Geeft "Gids zoeken" menu weer.

ONDERT: Druk op de **SUBTITLE** toets om het Genre selecteren menu weer te geven. Gebruik deze functie om de zendergids databank te doorzoeken in overeenstemming met het genre. De beschikbare informatie in de programmagids wordt doorzocht en de resultaten die overeenstemmen met uw criteria verschijnen in een lijst.

(Nu): Geeft de huidige zender weer.

Digitale teletekst (** uitsluitend voor het VK)

- Druk de (TELETEKST) “” toets in.

De digitale teletekstinformatie verschijnt.

Gebruik de gekleurde toetsen, de cursortoetsen en de OK toets om dit menu te bedienen.

De bedieningsmethode kan verschillen afhankelijk van de inhoud van de digitale teletekst.

Volg de instructies op het digitale teletekstscherf.

Wanneer de “” toets ingedrukt wordt, keert de TV terug naar de televisie uitzending.

De beeldverhouding (vorm van het beeld) van een kanaal met uitsluitend digitale teletekst uitzendingen is net dezelfde als de beeldverhouding van het eerder weergegeven beeld.

Als u de “” toets opnieuw indrukt, verschijnt het digitale teletekstscherf.

Analoge Teletekst

Het gebruik van teletekst en zijn functies zijn identiek aan het analoge tekstsysteem. Zie de “TELETEKST” toelichtingen.

Eerste ingebruikneming

BELANGRIJK: Zorg ervoor dat de antenne of kabel verbonden is en er geen Common Interface module is ingevoerd voor u de TV inschakelt voor de initiële installatie.

- Wanneer u het tv-toestel voor de eerste maal gebruikt, zal een hulpprogramma u begeleiden bij het installatieproces. Eerst verschijnt er een scherm voor het selecteren van de taal.

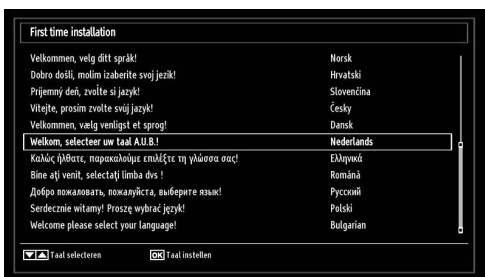

- Selecteer uw taal aan de hand van de “▼” of “▲”-knoppen en druk vervolgens op de OK-knop om te bevestigen en verder te gaan.
- Vervolgens verschijnt er een verwelkomingscherf, waarin u de opties Land, Teletekst taal en Scan-encryptie dient in te stellen.



- Druk op “◀” of “▶” om het land te selecteren dat u wilt instellen en druk op “▼” om de Teleteksttaal optie te markeren. Gebruik de “◀” of “▶” toets om de gewenste Teleteksttaal te selecteren.
- Druk op de “▼” toets nadat u de Teleteksttaal optie hebt ingesteld. Scan Encrypted (Scan encryptie) zal dan worden gemarkeerd. U kunt Scan encryptie instellen als Ja als u gecodeerde zenders wilt scannen. Daarna selecteert u de gewenste Teleteksttaal.
- Druk op de OK toets op de afstandsbediening om door te gaan, het volgende bericht verschijnt dan op het scherm:



- Om de “Ja” of “Nee” optie te selecteren, maarkeert u het item met de “◀” of “▶” toetsen en druk op de OK toets.

Daarna wordt het volgende OSD weergegeven op het scherm en de digitale televisie zoekt digitale aardse TV-uitzendingen.

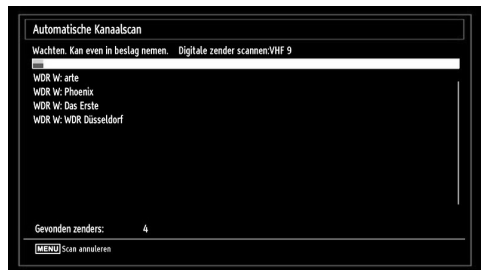

- **Opmerking: Om te annuleren, drukt u op de MENU-knop.**

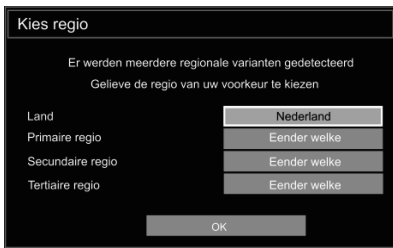

- Einde van de zoekopdracht, het **Regio selecteren** menuscherm verschijnt (als er meerdere regio varianten worden gedetecteerd). Selecteer het land en de regio en druk op OK om door te gaan.
- Nadat alle kanalen zijn opgeslagen, verschijnt een zenderlijst op het scherm. Als u de zenders wilt sorteren volgens de LCN selecteert u "Ja" en daarna drukt u op "OK".

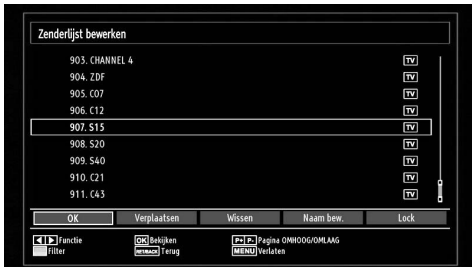

- Druk op de OK-knop om de zenderlijst te verlaten en tv te kijken.

Installatie

Druk op de MENU toets op de afstandsbediening en selecteer Installatie met de "◀" of "▶" toets. Druk op de OK toets en het volgende menuscherm verschijnt.



Selecteer de **Automatische zenderscan** ((opnieuw afstemmen) met de "▼"/"▲" toets en druk op de OK toets. **Automatische zender scanopties** (opnieuw afstemmen) wordt weergegeven. U kunt opties selecteren met de "▼"/"▲" en OK toetsen.

Bediening van het menu "Automatische Kanaalscan"

Digitaal aards: Zoekt antenne DVB-zenders en slaat ze op.

Analoog: Zoekt analoge stations en slaat ze op.

Volledig: Zoekt zowel analoge als antenne DVB-zenders en slaat ze op.

- Nadat u een automatische zoekoptie hebt geselecteerd, drukt u op de OK-toets en vervolgens verschijnt er een bevestigingsscherm. Om het installatieproces te beginnen, selecteert u Yes (Ja) - of om te annuleren No (Nee) - met de "◀" of "▶" knop, en vervolgens drukt u op de OK-knop.
- Nadat het scantype werd geselecteerd, ingesteld en bevestigd, begint het installatieproces en beweegt de voortgangsbalk. Om het proces te annuleren, drukt u op de MENU-knop. In dat geval worden de gevonden kanalen niet opgeslagen.

Manuele tuning

TIP: Deze functie kan worden gebruikt voor het opslagen van rechtstreekse uitzendingen.

- In het installatiemenu selecteert u **Manuele Kanaalscan** met de "▼"/"▲" en OK-knoppen. Het optiescherm **Manuele Kanaalscan** wordt weergegeven.
- Selecteer het gewenste **Zoektype** met de "◀" of "▶" -knop. De opties voor manueel zoeken zullen zich dan automatisch aanpassen. Druk op "◀" of "▶" om een optie te markeren en gebruik vervolgens "◀" of "▶" om de optie in te stellen. Om te annuleren, drukt u op de "MENU"-knop.

Digitaal manueel zoeken

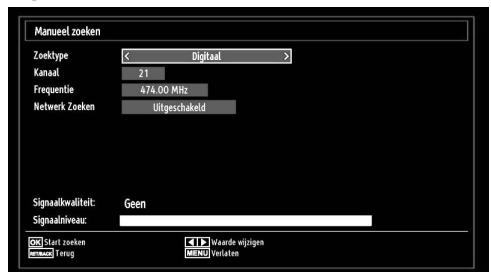

In de handmatige zenderscan wordt het cijfer van de multiplex of frequentie handmatig ingevoerd en enkel die multiplex of frequentie worden doorzocht voor de zenders. Na selectie van het zoektype als **Digitaal** kunt u het multiplex of frequentie cijfer invoeren met de numerieke toetsen en druk op **OK** om te zoeken.

Analoog manueel zoeken:

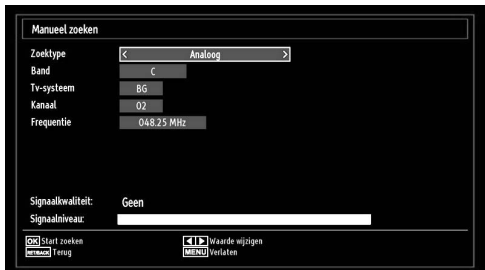

Nadat u het analoge zoektype hebt geselecteerd, kunt u de "▼"/"▲"-knop drukken om een optie te markeren. Druk vervolgens "◀" of "▶" om de optie in te stellen.

Voer het zendernummer in of de frequentie met de numerieke toetsen. Druk dan op OK om te zoeken. Zodra de zender gevonden is, worden alle nieuwe zenders opgeslagen die niet op de lijst staan vermeld.

Analoge fijnafstemming

- Selecteer Analoge fijnafstemming in het Installatiemenu met de "▼" of "▲" en OK toetsen. Het scherm 'Analoge Fine Tune (Analoge tuning)' wordt weergegeven. De functie Analoge tuning is niet beschikbaar indien er geen analoge kanalen, digitale kanalen en externe bronnen zijn opgeslagen.
- Druk op OK om door te gaan. Gebruik de "◀" of "▶" toets om af te stemmen. Bij het beëindigen, drukt u op OK:

Servicelijst wissen (*)

(*) Deze instelling is enkel zichtbaar wanneer de Landoptie is ingesteld op Denenmarken, Zweden, Noorwegen of Finland.

Gebruik deze instelling om de opgeslagen kanalen te wissen. Druk op de "▼" of "▲" toets om Servicelijst Wissen te selecteren en druk dan op OK. De volgende OSD zal dan op het scherm weergegeven worden.

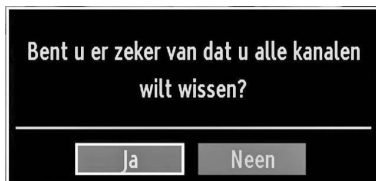

Druk OK om te annuleren. Selecteer Ja door op de "◀" of "▶" toets te drukken en druk op OK om alle kanalen te wissen.

Zenders beheren - Kanalenlijst

Het tv-toestel sorteert alle opgeslagen zenders in een zenderlijst. Aan de hand van de opties van de zenderlijst, kunt u deze zenderlijst bewerken, uw favoriete kanalen instellen of de actieve kanalen selecteren die u wenst op te nemen in de lijst.

- Druk op de "MENU"-toets om naar het hoofdmenu te gaan. Selecteer nu de optie Channel List (Zenderlijst) aan de hand van de "◀" of "▶"-knop. Druk op OK om de inhoud van het menu weer te geven.



Selecteer Edit Channel List (Zenderlijst bewerken) om de opgeslagen kanalen te beheren. Gebruik de "◀" of "▶" en OK toetsen om Zenderlijst bewerken te selecteren.

De zenderlijst beheren:

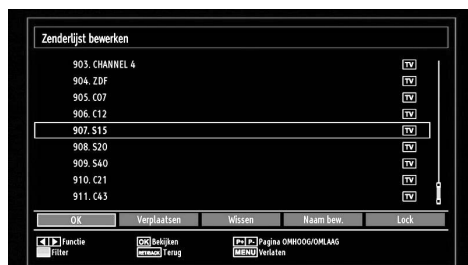

- Druk op de "▼" of "▲" toetsen om het kanaal te selecteren dat u wil bewerken. Druk op de "◀" of "▶" toetsen om een functie te selecteren in het Channel List (Zenderlijst)-menu.
- Gebruik de CH"▼" of CH"▲" toetsen om de pagina naar boven of beneden te bewegen.
- Druk op de **BLAUWE** toets op de filteropties weer te geven.
- Druk op **MENU** om het te verlaten.

Een kanaal verplaatsen:

- Selecteer eerste het gewenste kanaal. Selecteer de Verplaatsen optie in de zenderlijst en druk op de OK toets.
- Er verschijnt een menu Edit Number (Nummer bewerken). Voer het gewenste kanaalnummer in met de numerieke toetsen op de afstandsbediening. Indien er al een kanaal werd opgeslagen onder dat nummer, verschijnt er een waarschuwingbericht.

Selecteer Yes (Ja) indien u het kanaal wil verplaatsen en druk op OK.

- Druk op OK om door te gaan. Het geselecteerde kanaal is nu verplaatst.

Een kanaal verwijderen:

- U kunt de **GROENE** toets indrukken om een tag te plaatsen/verwijderen voor alle zenders; gebruik de **GELE** toets om een tag te plaatsen/verwijderen.
- Selecteer het kanaal dat u wil verwijderen en selecteer de optie Delete (Verwijderen). Druk op OK om door te gaan.
- Een waarschuwing melding verschijnt. Selecteer Yes (Ja) om de kanalen te verwijderen, druk op No (Nee) om het proces te annuleren. Druk op OK om door te gaan.

De naam van een kanaal wijzigen:

- Selecteer het kanaal waarvan u de naam wil wijzigen en selecteer de optie **Edit Name (Naam bewerken)**. Druk op OK om door te gaan.
- Verplaatst u zich naar het vorige/volgende teken met de “◀” of “▶” toetsen. Als u de “▼” of “▲” toetsen indrukt, schakelt u over op het volgende teken, bijv. ‘b’ teken wordt ‘a’ met “▼” of ‘c’ met “▲”. Als u op de numerieke toetsen ‘0...9’ drukt, vervangt u het gemarkeerde teken één voor één met de boven de toets afgedrukte tekens iedere maal u op de toets drukt.
- Wanneer u klaar bent, drukt u op OK om de wijziging op te slaan: Druk op MENU om de functie te verlaten.

Een kanaal vergrendelen:

U kunt de **GROENE** toets indrukken om een tag te plaatsen/verwijderen voor alle zenders; gebruik de **GELE** toets om een tag te plaatsen/verwijderen bij een zender.

Selecteer het kanaal dat u wilt verwijderen en selecteer de optie Lock (Vergrendelen). Druk op OK om door te gaan.

U wordt nu gevraagd om een persoonlijk identificatienummer (PIN) voor ouderlijke controle in te voeren. Het standaard PIN is ingesteld op 0000. Voer dit PIN in.

Opmerking: Als de landoptie ingesteld is op Frankrijk kunt u 4725 als standaardcode gebruiken.



- Om een kanaal te vergrendelen/ontgrendelen, drukt u op OK wanneer het gewenste kanaal wordt gemarkeerd. Er verschijnt dan een vergrendelings symbool naast het geselecteerde kanaal.

Zenders beheren - Favorieten

U kunt een lijst van uw favoriete programma's creëren..

- Druk op de “MENU”-toets om naar het hoofdmenu te gaan. Selecteer nu de optie Channel List (Zenderlijst) aan de hand van de “◀” of “▶” knop. Druk op OK om de inhoud van het menu weer te geven.
- Selecteer Favourites (Favorieten) om de lijst met uw favorieten te creëren. Gebruik de “▼”/“▲” en OK- knoppen om Favourites (Favorieten) te selecteren.
- U kunt verschillende zenders als favorieten instellen zodat enkel doorheen de favoriete zenders genavigeerd wordt.

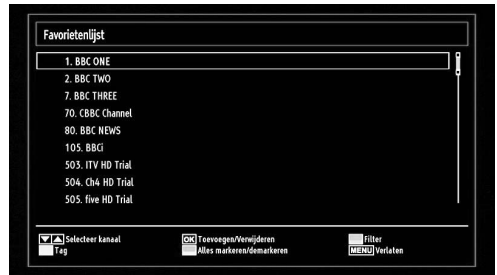

- Selecteer een kanaal met de “▼” of “▲” toets. Druk op de OK-knop om de geselecteerde kanalen toe te voegen aan uw favorietenlijst. Druk opnieuw op de OK toets om te verwijderen.

Toetsfuncties

- **OK:** Een zender toevoegen/verwijderen.
- **GEEL:** Een tag plaatsen/verwijderen bij een zender.
- **GROEN:** Een tag plaatsen/verwijderen bij alle zenders.
- **BLAUW:** Geeft de filteropties weer.

Zenders beheren - De zenderlijst sorteren

U kunt de uitzendingen selecteren die u in de zenderlijst wil opnemen. Om specifieke soorten van uitzendingen weer te geven, gebruikt u Active Channel List Setting (Instelling actieve kanalenlijst).

Selecteer de Actieve zenderlijst in het Zenderlijstmenu met de “◀” of “▶” toets. Druk op OK om door te gaan.



U kunt nu een type van uitzending kiezen uit de lijst aan de hand van de “▼”/“▲”- en OK-knoppen.

Informatie op het scherm

U kunt de INFO toets indrukken om de informatie op het scherm weer te geven. Het informatievaandel toont dan de details van het kanaal en van het huidige programma.



U kunt de INFO toets indrukken om de informatie op het scherm weer te geven. Het informatievaandel toont dan de details van het kanaal en van het huidige programma.

Het informatievaandel biedt informatie over het geselecteerde kanaal en het uitgezonden programma. De naam van het kanaal wordt weergegeven, samen met zijn kanalenlijstnummer.

Tip: Niet alle programma's zenden dezelfde informatie uit. Indien de naam en de tijd van het programma niet beschikbaar zijn, zal het informatievaandel blanco worden weergegeven.

Indien het geselecteerde kanaal vergrendeld is, dient u de correcte viercijfercode in te voeren om de zender te kunnen bekijken (standaardcode is 0000). “PIN invoeren” verschijnt op het scherm.

Opmerking: Als de landoptie ingesteld is op Frankrijk kunt u 4725 als standaardcode gebruiken.

Media afspelen met media browser

Indien het USB-geheugen niet herkend wordt na het in-/uitschakelen of na de eerste installatie, dient u eerst het USB-apparaat te verwijderen en het tv-toestel uit te schakelen. Sluit daarna het USB-apparaat opnieuw aan.

Om de Mediabrowser weer te geven, drukt u op de “MENU” toets van de afstandsbediening en daarna selecteert u de Mediabrowser met de “◀” of “▶” toets. Druk op OK om door te gaan. Het menu van Media Browser zal worden weergegeven.

Ok, wanneer u USB-toestellen invoert, wordt het media browser scherm automatisch weergegeven:



U kunt de MP3- en video-bestanden weergeven vanop een USB-geheugen. Selecteer met de “◀” of “▶”-knop de opties Videos (Video's), Photos (Foto's) of Settings (Instellingen).

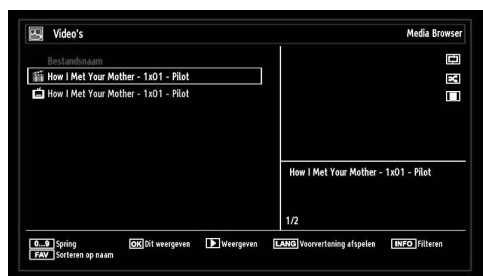

Wanneer u in de optie Video's selecteert, worden alle beschikbare videobestanden gefilterd en vervolgens op het scherm weergegeven in een lijst. U kunt u met de “▼” of “▲”-knop een videobestand selecteren en op **OK** drukken om een video te bekijken. U kunt ook een ondertitelingsbestand selecteren of deselecteren.

Springen (Numerieke toetsen): De TV verspringt naar het bestand met de letter die u invoert via de numerieke toetsen op uw afstandsbediening.

Dit afspelen (OK-toets): Speelt het geselecteerde bestand af.

Afspelen (▶ **toets**): Speelt alle mediabestanden af die beginnen met de geselecteerde optie.

Taal (Voorbeeld afspelen): Speelt het geselecteerde bestand af in een klein voorbeeldscherm.

INFO: Wijzigt de filteropties.

FAV: Sorteert de bestanden op naam.

Het volgende menu wordt weergegeven terwijl een videobestand wordt afgespeeld:



Afspelen (▶ **toets**): Start de videoweergave.

Stop (■ **knop**): Stopt de videoweergave.

Pauze (|| **toets**): Stopt de video tijdelijk.

Terugspoelen (◀◀ **toets**): Spoelt de video achterwaarts.

Afspelen (▶▶ **toets**): Spoelt de video vlug verder.

Ondertiteling/Audio (LANG. taal): Stelt de ondertiteling/het geluid in.

Geel: Opent het menu voor de tijdscorrectie van de ondertiteling.



Door op de toets **RETURN** te drukken, schakelt u terug naar het vorige menu.

Foto's bekijken via USB

Wanneer u de optie Foto's selecteert, worden alle beschikbare fotobestanden gefilterd en vervolgens op het scherm opgesomd.



0..9 (Springen) (numerieke toetsen): met de numerieke toetsen springen naar het geselecteerde bestand.

OK: Geeft de geselecteerde foto weer in volledig scherm.

Diavoorstelling (▶ **toets**): Start de diavoorstelling met alle foto's.

GROENE toets: Geeft afbeelding weer in miniatuur.

RODE toets: Sorteert de bestanden per datum.

GELE toets: Omschakelen tussen weergavestijlen.

BLAUWE toets: Wijzigt het mediatype.

Opties voor de diavoorstelling



Pauze (|| **toets**): De diavoorstelling tijdelijk stopzetten.

Doorgaan (▶ **toets**): De diavoorstelling doorzetten.

Vorige/Volgende (links/rechts toetsen): Springen naar het vorige of volgende bestand in de diavoorstelling.

Roteren (omhoog/omlaag-toetsen): De afbeelding roteren met de omhoog/omlaag-toetsen.

Lus/Willekeurig (GROENE toets): Eénmaal drukken om de lus te deactiveren. Opnieuw drukken om zowel Lus als Willekeurig te deactiveren. Een derdemaal drukken om enkel Willekeurig te activeren. Een vierdemaal drukken om beide opties te activeren. U kunt aan de veranderde pictogrammen zien welke functies zijn gedeactiveerd.

RETURN: Terug naar de bestandlijst.

INFO: Geeft het help-scherm weer.

Muziek weergeven via USB

Wanneer u de optie Muziek selecteert, worden alle beschikbare audiobestanden gefilterd en vervolgens op het scherm opgesomd.

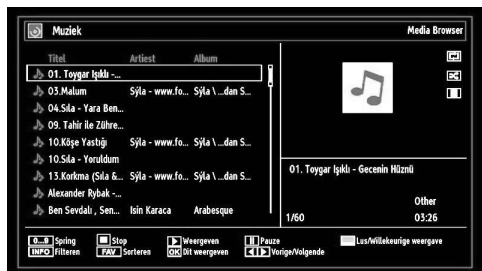

0..9 (Numerieke toetsen): Verspringt naar het geselecteerde bestand.

Dit Weergeven (OK toets): Speelt het geselecteerde bestand af.

Weergeven (▶ **toets**): Speelt alle mediabestanden in de map af, met als eerste het geselecteerde bestand.

Stop (■ toets): Stopt de videoweergave.

Pauze (|| toets): Onderbreekt tijdelijk het geselecteerde nummer.

Vorige/Volgende (links/rechts toetsen): Springt naar het vorige of volgende bestand.

FAV: Sorteert bestanden per titel, artiest of album.

INFO: Wijzigt filteropties.

Lus/Willekeurige weergave (blauwe toets): Eénmaal drukken om de lus te deactiveren. Opnieuw drukken om zowel Lus als Willekeurig te deactiveren. Een derdemaal drukken om enkel Willekeurig te activeren. Een vierdemaal drukken om beide opties te activeren. U kunt aan de veranderde pictogrammen zien welke functies zijn gedeactiveerd.

Media browser instellingen

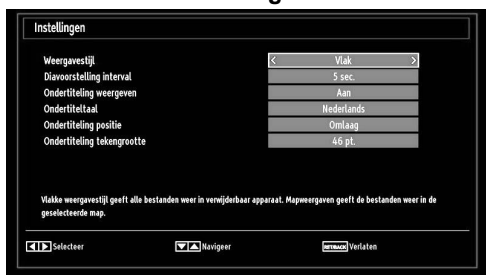

U kunt de voorkeuren van uw Media Browser instellen aan de hand van de Instellingsdialoog. Druk op “▼” of “▲” om het item te markeren en gebruik dan “◀” of “▶” om in te stellen.

Weergavestijl: Stelt de standaard navigatiemodus in.

Diavoorstelling interval: Stelt de intervaltijd voor de diavoorstelling in.

Ondertiteling weergeven: Stelt de voorkeuren voor ondertitelingsactivering in.

Ondertiteling positie: Stelt de positie van de ondertiteling in (boven of onder).

Ondertiteling tekengrootte: Stelt de lettergrootte van de ondertiteling in (max. 54pt).

Het beeldformaat instellen: Beeldformaat

- U kunt de beeldverhouding (beeldgrootte) van de tv wijzigen om het beeld in verschillende zoommodi te bekijken.
- Druk herhaaldelijk op de **SCREEN (SCHERM)**-knop om het formaat van het beeld te wijzigen. De beschikbare zoommodi worden onderaan weergegeven.

Auto

Als AUTO geselecteerd is, wordt de beeldverhouding van het scherm aangepast volgens de informatie geleverd door de geselecteerde bron (indien beschikbaar)

Het formaat dat in AUTO-modus wordt weergegeven is volledig onafhankelijk van de WSS-informatie die in het uitzendingsignaal of het signaal van een extern apparaat kan bijgevoegd worden.

Opmerking: De auto modus is enkel beschikbaar in HDMI, YPbPr en DTV bronnen.

16:9

Hierdoor worden de rechter- en linkerzijden van een normaal beeld (4:3 breedte-lengteverhouding) gelijkmatig uitgestrekt om het volledige brede televisiescherm te vullen.

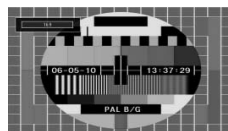

- Voor beelden met een 16:9 breedte-lengteverhouding die in een normaal formaat (4:3 breedte-lengteverhouding) werden samengedrukt, gebruikt u de 16:9 modus om de afbeelding te herstellen naar de oorspronkelijke vorm.

Ondertiteling

Dit zoomt het brede beeld (16:9 beeldverhouding) met ondertiteling uit naar het volledige scherm.

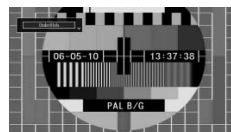

Opmerking: U kunt het beeld omhoog of omlaag bewegen met de ▼/▲ toetsen, indien de beeldzoom is ingesteld als Panoramisch, 14:9, Cinema of Ondertiteling.

14:9

Hiermee zoomt u het brede beeld (14:9 beeldverhouding) uit naar de bovenste en onderste lijnieten van het scherm.

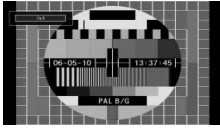

14:9 Zoom

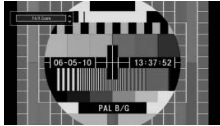

Deze optie zoomt in op het 14:9 beeld.

4:3

Gebruik deze optie om een normaal beeld (4:3 beeldverhouding) weer te geven - dit is de oorspronkelijke grootte.

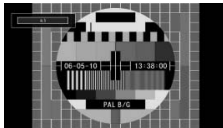

Panoramisch

Hierdoor worden de rechter- en linkerzijden van een normaal beeld (4:3 beeldverhouding) gelijkmatig uitgerekt om het tv- scherm te vullen zonder dat de afbeelding onnatuurlijk overkomt.

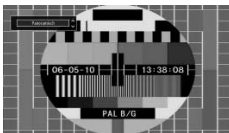

De boven- en onderzijde van het beeld worden lichtjes bijgesneden.

Cinema

Dit zoomt het brede beeld (16:9 beeldverhouding) uit naar het volledige scherm.

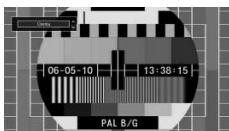

Beeldinstellingen configureren

U kunt verschillende gedetailleerde beeldinstellingen gebruiken.

Druk op de **MENU** toets en selecteer het afbeelding pictogram met de “◀” of “▶” toets. Druk op OK om toegang te krijgen tot het menu Foto-instellingen.

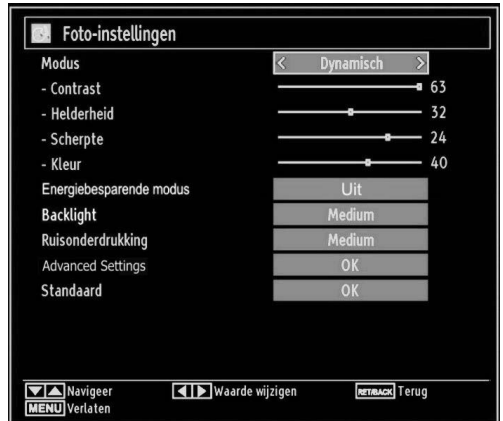

Menuopties voor beeldinstelling bedienen

- Druk “▼” of “▲” om een item te selecteren.
- Druk “◀” of “▶” om een item te selecteren.
- Druk op **MENU** om het te verlaten.

Menuopties voor beeldinstelling

Modus: Voor uw weergavevereisten kunt u de verwante modusoptie instellen. De beeldmodus kan worden ingesteld op een van deze opties: Cinema, Spel, Dynamisch en Natuurlijk.

Contrast: Om het contrast tussen donker en licht van het scherm in te stellen.

Brightness (helderheid): Om de helderheid van het scherm in te stellen.

Sharpness (Scherpte): Om de scherpthe van de objecten op het scherm in te stellen.

Colour (Kleur): Om de kleurwaarden in te stellen/

Power Save modus: Gebruik de “▼” of “▲” toetsen om de Power Save modus te selecteren.

Druk op de “◀” of “▶” knop om de Power Save modus in of uit te schakelen.

Raadpleeg de sectie “Milieu-informatie” in deze handleiding voor meer informatie over de Power Save modus.

Opmerking: De achtergrondverlichting functie is niet actief wanneer de Power Save modus ingeschakeld is.

Tegenlicht (optioneel): Deze instelling bedient de achtergrondverlichting en kan worden ingesteld op

Auto, Maximum, Minimum, Medium en Eco modus (optioneel).

Opmerking: De achtergrondverlichting kan niet worden ingeschakeld in de VGA of mediabrowser modus of wanneer de beeldmodus ingesteld is als Game (spel).

Noise Reduction (Ruisdemping) Indien het uitzendesignaal zwak is en het beeld ruis bevat, kunt u de ruisdempingsinstelling gebruiken om de ruis te onderdrukken. De ruisdemping kan worden ingesteld op een van deze opties: Low (Laag), Medium (Gemiddeld), High (Hoog) of Off (Uit).

Advanced Settings

Colour Temp (Kleurtemperatuur) Om de kleurtoon in te stellen.

Het instellen van de optie Cool (Koel), geeft witte kleuren een blauwe accentuering.

Voor normale kleuren, selecteert u de optie Normaal.

De optie Warm (Warm) geeft witte kleuren een rode accentuering.

Afbeelding zoomen: Stelt de afbeelding grootte in op Auto, 16:9, Ondertiteling, 14:9, 14:9 Zoom, 4:3, Panoramisch of Cinema.

HDMI True Black (optioneel): Als u bekijkt via de HDMI bron is deze functie zichtbaar in het beeldinstellingenmenu. U kunt deze functie gebruiken om de zwarteheid in het beeld te verbeteren. U kunt deze functie instellen als "aan" om de HDMI True Black modus in te schakelen.

Filmmodus (optioneel): Films worden aan een ander aantal frames per seconde opgenomen dan normale televisieprogramma's. Druk op de "▼" of "▲" toets om de **Filmmodus** te selecteren. Druk op de "◀" of "▶" toets om deze functie in of uit te schakelen. Schakel deze functie aan wanneer u films bekijkt om de snelle animatiescènes duidelijk te kunnen zien.

Kleurverschuiving: De gewenste kleurtoon aanpassen.

Reset: Om het beeldformaat terug op de fabrieksmatige standaardinstelling te zetten.

In VGA (pc)-modus, zijn sommige opties in het menu Beeld niet beschikbaar. In plaats daarvan worden in pc-modus de VGA-modusinstellingen toegevoegd aan Beeldinstelling

PC beeldmenu instellen

Ga als volgt te werk om PC-beelditems af te stellen:

Druk "◀" of "▶" toets om het Afbeelding pictogram te selecteren. Beeldmenu verschijnt op het scherm.

Contrast, Helderheid, Kleur, Kleurtemp en Afbeelding zoom instellingen in dit menu zijn identiek aan instellingen gedefinieerd in het TV-beeld menu onder "Hoofdmenu systeem".

Geluid, Instellingen en Bron instellingen zijn identiek aan de instellingen beschreven in het hoofdmenu systeem.

Pc-positie Om het menu voor pc-positie weer te geven.

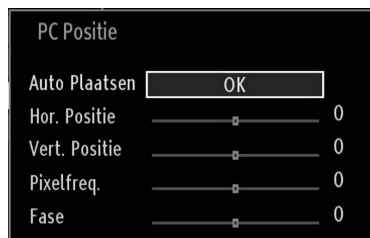

Autoposition (Automatische positionering): Optimaliseert het scherm automatisch. Druk op OK om te selecteren.

H Position (Horizontale positie): Dit verschuift het beeld horizontaal naar de rechter-of linkerzijde van het scherm.

V Position (Verticale positie): Dit verschuift het beeld verticaal naar de boven- of onderzijde van het scherm.

Pixelfreq. Dit corrigeert de storingen die zich voordoen als verticale banden in presentaties met een hoog aantal pixels zoals rekenbladen, paragrafen of tekst in kleinere lettertypen.

Fase: Afhankelijk van de resolutie en de scanfrequentie die u instelt op het tv-toestel kan een onzuiver beeld op het scherm verschijnen. In dat geval kunt u deze functie gebruiken om een zuiver beeld te ontvangen via de profondervindelijke methode.

Geluidsinstellingen configureren

U kunt de geluidsinstellingen naar wens configureren.

Druk op de **MENU** toets en selecteer het Geluidpictogram met de “◀” of “▶” toets. Druk op OK om toegang te krijgen tot het menu ‘Geluidsinstellingen’.

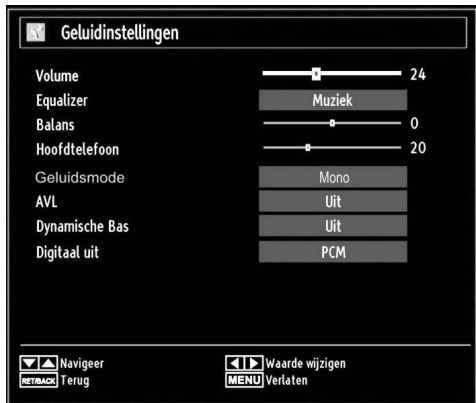

Menuopties voor geluidsinstelling

- Druk “▼” of “▲” om een item te selecteren.
- Druk “◀” of “▶” om een item te selecteren.
- Druk op **MENU** om het te verlaten.

Menuopties voor geluidsinstelling

Volume Past het volumeniveau aan.

Equalizer Druk op OK om toegang te krijgen tot het submenu ‘Equalizer’.

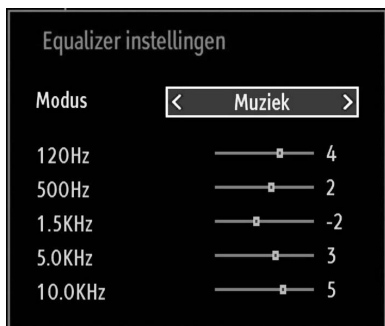

In het equalizermenu, kan de voorinstelling gewijzigd worden in Muziek, Film, Spraak, Vlak, Klassiek en Persoonlijk. Druk op de MENU toets om terug te keren naar het vorige menu.

Opmerking: De equalizerinstellingen kunnen uitsluitend gewijzigd worden wanneer de Equalizer modus (Equalizer Mode) op Gebruiker staat.

Balans Deze instelling wordt gebruikt om de linkse of rechtse luidspreker meer te benadrukken.

Hoofdtelefoon (Headphone): Stelt het geluidsvolume van de hoofdtelefoon in.

Geluidsmode: U kunt de MONO, STEREO, DUAL-I of DUAL-II modus selecteren, op voorwaarde dat de geselecteerde zender deze modus ondersteunt.

AVL: De automatische volumebegrenzing (Automatic Volume Limiting) past het geluid aan om een vast uitvoerniveau tussen programma's te krijgen (bijvoorbeeld, het volumeniveau van reclame is geneigd luider te zijn dan dat van programma's).

Dynamische bastonen: Deze functie wordt gebruikt om het baseffect van het tv-toestel te verhogen.

Digitale uitgang: Om het type van digitale audiouitgang in te stellen.

De instellingen van uw tv configureren

U kunt de instellingen gedetailleerd configureren.

Druk op de **MENU** toets en selecteer het Instellingen pictogram met de “◀” of “▶” toets. Druk op OK om toegang te krijgen tot het menu ‘Instellingen’



Menuopties voor Instellingen

- Druk “▼” of “▲” om een item te selecteren.
- Druk op **OK** om een item te selecteren.
- Druk op **MENU** om het te verlaten.

Instellingsmenu

Voorwaardelijke toegang Bestuurt modules met voorwaardelijke toegang indien aanwezig.

Taal Configureert taalinstellingen.

Ouderlijk Configureert de instellingen van ouderlijk toezicht.

Timers: Stelt de timers in voor bepaalde programma's.

Datum/tijd: Stelt datum en tijd in

Bronnen: Activeert of deactiveert bepaalde bronopties.

Andere instellingen: Geeft de andere instellopties voor het tv-toestel weer.

Een module met voorwaardelijke toegang gebruiken

BELANGRIJK: Verwijder of voeg de CI module enkel in wanneer de tv **UITGESCHAKELD** is.

- Om bepaalde digitale kanalen te bekijken, is een module met voorwaardelijke toegang (een CAM, 'Conditional Access Module') eventueel vereist. Deze module dient dan in de CI-sleuf van uw tv te worden aangesloten.
- Vraag de voorwaardelijk toegangsmodule (CAM) en de weergavekaart aan door zich te abonneren voor betaal-tv, en voer dan deze in de televisie aan de hand van volgende procedure.
- Voer de CAM in, en steek daarna de weergavekaart in de sleuf in de terminal aan de achterkant van de tv.
- De CAM dient correct te worden ingevoerd, ze kan niet volledig ingevoerd worden aan de verkeerde kant. De CTM of de tv-terminal kunnen beschadigd worden als de CTM met te veel kracht ingevoerd wordt.
- Sluit de tv aan op het elektrisch netwerk, schakel het toestel aan en wacht even tot de kaart geactiveerd wordt.
- Indien geen module ingevoerd is, verschijnt "Geen gemeenschappelijk interface gedetecteerd" op het scherm.
- Voor details over de instellingen raadpleegt u de handleiding van de module.

Het menu Voorwaardelijke toegang weergeven (*)

(*) Deze instellingen kunnen verschillen afhankelijk van de serviceprovider.

Druk op de **MENU** toets en selecteer het pictogram met de "◀" of "▶" toets. Druk op OK om toegang te krijgen tot het menu 'Instellingen'. Gebruik de "▼" of "▲" -knop om Voorwaardelijke toegang te selecteren en druk op OK om het menu weer te geven.

Taalvoorkeuren configureren

Met dit menu kunt u de taalopties instellen.

Druk op de **MENU** toets en selecteer het Instellingen pictogram met de "◀" of "▶" toets. Druk op OK om toegang te krijgen tot het menu 'Instellingen'. Gebruik de "▼" of "▲" -knop om **Taal** te selecteren en druk dan op **OK** om verder te gaan:



Druk "▼" of "▲" om een item te selecteren. De instellingen worden automatisch opgeslagen.

Menu: geeft de taal van het systeem weer.

Voorkeur

Deze instellingen worden gebruikt, indien beschikbaar. Zo niet worden de huidige instellingen gebruikt.

- **Audio:** Om de voorkeurstaal voor het geluid in te stellen.
- **Ondertiteling:** Om de taal van de ondertiteling in te stellen. De ondertiteling wordt weergegeven in de geselecteerde taal.
- **Teletekst:** Om de taal van de teletekst in te stellen.
- **Gids:** Stelt de voorkeur Gidstaal in.

Huidig (*)

(*) Deze instellingen kunnen worden veranderd wanneer de uitzender dit ondersteunt. Zo niet, kunnen de instellingen niet worden veranderd.

- **Audio:** Wijzigt de audiotaal voor het huidige kanaal.
- **Ondertiteling:** Wijzigt de ondertitelingstaal voor het huidige kanaal.

Opmerking: Indien de Landoptie op Denemarken, Zweden, Noorwegen of Finland is ingesteld, zal het Instellingenmenu voor Taal zoals hieronder beschreven werken:

Taalinstellingen

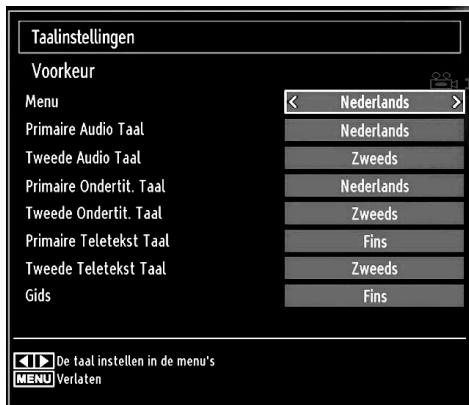

In het Configuratiemenu markeert u het Taal item door op de “▼” of “▲” toetsen te drukken. Druk op OK en het Taalinstellingen sub-menu zal op het scherm weergegeven worden:

Gebruik de “▼” of “▲” toetsen om het menu-item dat u wenst aan te passen te markeren en druk op de “◀” of “▶” toets om in te stellen.

Opmerkingen:

- Systeeltaal bepaalt de menutaal op het scherm
- Audio Taal wordt gebruikt om de soundtrack van een kanaal te selecteren.
- Basisinstellingen zijn de eerste prioriteit wanneer er meerdere keuzes beschikbaar zijn bij een uitzending. Secundaire instellingen zijn de alternatieven wanneer de eerste opties niet beschikbaar zijn.

Ouderlijk toezicht

Om te vermijden dat bepaalde programma's toegankelijk zouden zijn, kunnen bepaalde kanalen en menu worden vergrendeld aan de hand van het besturingssysteem voor ouderlijk toezicht.

Deze functie schakelt het beveiligingssysteem in of uit en maakt het mogelijk de pincode te wijzigen.

Druk op de MENU toets en selecteer het Instellingen pictogram met de “◀” of “▶” toets. Druk op OK om toegang te krijgen tot het menu 'Instellingen'. Gebruik de “▼” of “▲” knop om Ouderlijk toezicht te selecteren en druk dan op OK om verder te gaan:

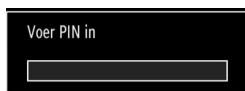

Om de menuopties voor ouderlijk toezicht weer te geven, dient u een pin-nummer in te voeren. Het standaard fabriek PIN-nummer is 000.

Opmerking: Als de landoptie ingesteld is op Frankrijk kunt u 4725 als standaardcode gebruiken.

Nadat het correcte PIN-nummer wordt ingevoerd, verschijnt het ouderlijke instellingen menu:



Bediening van het menu Ouderlijk toezicht

- Selecteer een optie met de “▼” of “▲” toets.
- Druk “◀” of “▶” om een item te selecteren.
- Druk op de OK toets om meer opties weer te geven.

Menuvergrendeling (optioneel): Deze functie vergrendelt of ontgrendeld de toegang tot het menu. U kunt de toegang tot het installatiemenu, of tot het volledige menusysteem vergrendelen.

Volwassenen vergrendeling (optioneel): Als dit ingesteld is, wordt informatie over leeftijdsbeperking ingewonnen bij de zender, en indien het desbetreffende leeftijdsniveau is uitgeschakeld, worden het beeld en het geluid niet weergegeven.

Kinderslot (optioneel): Als het kinderslot is ingesteld, kan de TV enkel worden bediend met de afstandsbediening. In dat geval werken de toetsen van het configuratiepaneel niet. Als een van deze toetsen ingedrukt wordt, verschijnt de boodschap “Kinderslot AAN” op het scherm als het menuscherm niet zichtbaar is.

PIN instellen: Om een nieuw pin-nummer vast te leggen. Voer een nieuw pin-nummer in aan de hand van de numerieke toetsen. Voer daarna het nieuwe pin-nummer een tweede maal in ter verificatie.

BELANGRIJK: De standaardfabrieksinstelling voor het pin-nummer is 0000. Wanneer u het pin-nummer wijzigt, noteer het dan en bewaar het op een veilige plaats.

Opmerking: Als de landoptie ingesteld is op Frankrijk kunt u 4725 als standaardcode gebruiken.

Timers

Druk op de **MENU** toets en selecteer het Instellingen pictogram met de “◀” of “▶” toets om het Timers menu weer te geven. Druk op OK om toegang te krijgen tot het menu ‘Instellingen’. Gebruik de “▼” of “▲” toets om Timers te markeren en druk op OK om door te gaan:

De slaaptimer instellen

Gebruik deze functie om de tv automatisch uit te schakelen na een bepaalde tijd.

- Selecteer Slaaptimer met de “▼” of “▲”-knop.
- Gebruik de “◀” of “▶” toets om in te stellen. De timer kan worden geprogrammeerd tussen Uit en 2.00 uur (120 minuten) in stappen van 30 minuten.

De programmatimers instellen

Met deze functie kunt u de programmatimers instellen voor een bepaald programma.

Druk op de “▼”-button om de timers in te stellen. Er verschijnen nu op het scherm knoppen voor de programmatimer

Een timer toevoegen

- Druk op de **GELE** knop op de afstandsbediening om een timer toe te voegen. Het onderstaande menu verschijnt op het scherm.

Zender: Wijzigt netwerktype met “◀” of “▶”

Type timer: Dit kan niet worden ingesteld.

Datum : Voer hier een datum in met de numerieke knoppen.

Start: Voer hier een startdatum in met de numerieke knoppen.

Einde: Voer hier een einddatum in met de numerieke knoppen.

Duur: Geeft de tijdsspanne tussen de begin- en de eindtijd weer.

Herhalen: Hiermee kunt een timer instellen om Eensmalig, Dagelijks of Wekelijks te herhalen. Druk “◀” of “▶” om een optie te selecteren

- Druk op de **GROENE** knop om de timer op te slaan. Druk op de **RODE** knop om te annuleren.

Wijzigen/Verwijderen: Bedient de kinderslot instellingen op timers.

Een timer bewerken

- Selecteer aan de hand van de “▼” of “▲”-knop de timer die u wenst te bewerken
- Druk op de **GROENE** knop. Er verschijnt een menu “Timer bewerken”.
- Wanneer u klaar bent, drukt op de **GROENE** knop om de wijziging op te slaan: Om te annuleren, drukt u op de **MENU**-knop.

Een timer verwijderen

- Selecteer aan de hand van de “▼” of “▲”-knop de timer die u wenst te verwijderen.
- Druk op de **RODE** knop.
- Selecteer JA aan de hand van de “◀” of “▶”-knoppen om de timer te verwijderen. Selecteer **NEE** om te annuleren.

De datum-/tijdsinstellingen configureren

Selecteer in het menu ‘Instellingen’ de optie Datum/Tijd om de tijd en datum te configureren. Druk op de OK toets.



- Gebruik de “▼” of “▲” toetsen om Datum/Tijd te markeren.
- Datum, tijd, Tijdsinstellingen modus en Tijdzone instelling zijn beschikbaar.
- Gebruik de “▼” of “▲” toetsen om de Tijdsinstellingen modus te markeren. Tijdsinstellingen modus wordt ingesteld met de “◀” of “▶” toetsen. Het kan AUTO of MANUEEL ingesteld worden
- Als AUTO wordt geselecteerd, zijn de Datum/Tijd en Tijdzone opties niet beschikbaar voor instelling. Indien de HANDMATIGE optie geselecteerd is, kan de Tijdzone worden gewijzigd:
- Als u op “▼” of “▲” drukt, selecteert u Tijdzone.
- Gebruik de “◀” of “▶” toetsen om de Tijdzone te wijzigen tussen GMT-12 of GMT+12. Datum/Tijd bovenin de menulijst worden dan gewijzigd in overeenstemming met de geselecteerde Tijdzone.
- De wijzigingen worden automatisch opgeslagen. Druk op **MENU** om te verlaten.

Broninstellingen configureren

Met deze functie kunt u bepaalde bronopties activeren of deactiveren. De tv zal dan niet naar de gedeactiveerde bronopties overschakelen wanneer u op de knop **SOURCE** drukt.

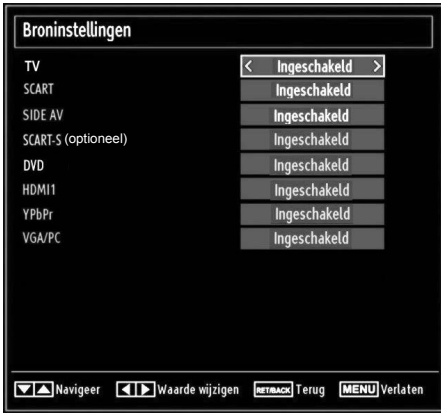

- Selecteer in het menu Instellingen de optie Bronnen (Sources) en druk vervolgens op de OK-toets.
- Druk "▼" of "▲" om een bron te selecteren.
- Gebruik de "◀" of "▶" toetsen om de geselecteerde bron te activeren of te deactiveren. De wijzigingen worden automatisch opgeslagen.

Andere instellingen configureren

Om algemene configuratievoorkeuren weer te geven, drukt u in het menu **Instellingen** op **Andere instellingen** en drukt op de **OK**-toets.

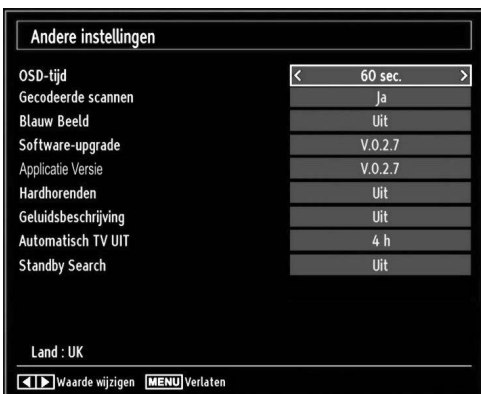

Bediening

- Druk "▼" of "▲" om een item te selecteren.
- Druk "◀" of "▶" om een optie in te stellen.
- Druk op **OK** om een submenu weer te geven

Menu time-out Om de time-out voor menuschermen te wijzigen.

Gecodeerde Scan: Wanneer deze instelling is ingeschakeld, zal het zoekproces ook de gecodeerde kanalen vinden. Als deze optie op **UIT (Off)** staat, zullen de gecodeerde kanalen niet gevonden worden wanneer u een automatische of handmatige zoekopdracht uitvoert.

Blaue achtergrond (optioneel): Activeert of deactiveert het blauweachtergrondstelsel wanneer het signaal zwak of niet aanwezig is.

Bijwerking van software: Om zeker te zijn dat uw tv steeds de meest recente informatie bevat, kunt u deze instelling gebruiken. Voor een juiste werking dient de tv in stand-by te staan



U kunt de automatische bijwerking activeren of deactiveren aan de hand van de optie **Automatisch scannen**.

U kunt ook manueel zoeken naar nieuwe software door **Scannen naar upgrades (Scan for upgrade)** te selecteren.

Toepassingsversie: Geeft de huidige applicatieversie weer.

Hardhorenden: Indien de zender speciale signalen met betrekking tot het geluid toelaat, kunt u deze instelling inschakelen en dergelijke signalen ontvangen.

Geluidsbeschrijving: Audiobeschrijving verwijst naar een bijkomende verhaaltrack voor blinden en slechtziende kijkers van visuele media, inclusief televisie en films. De verteller van de beschrijving spreekt doorheen de presentatie, beschrijft wat er op het scherm gebeurt tijdens de natuurlijke pauzes in de audio (soms tijdens dialogen, als men dit nodig acht). U kunt deze functie gebruiken, enkel als de uitzender die bijkomende verhaaltracks ondersteunt.

Auto tv uit: U kunt de time-out waarde instellen van de automatische uitschakelfunctie. Wanneer de time-out waarde wordt bereikt en de TV niet wordt ingeschakeld gedurende een geselecteerde tijdsduur, schakelt de TV uit.



Stand-by Zoeken (optioneel): Gebruik de "▼" of "▲" toets om **Stand-by Zoeken** te selecteren en druk dan op de "◀" of "▶" toets om deze instelling naar in of uit te schakelen. Als u **Stand-by zoeken** uitschakelt, wordt deze functie onbeschikbaar. Om **Stand-by zoeken** te gebruiken, moet u **Stand-by zoeken** inschakelen.

Als **Stand-by zoeken** is ingesteld op **Aan** wanneer de TV in stand-by modus staat, worden de beschikbare

uitzendingen gezocht. Als de TV nieuwe of ontbrekende uitzendingen vindt, verschijnt een scherm met de vraag of u deze wijzigingen al of niet wilt uitvoeren

Andere functies

Tv-informatie weergeven Wanneer een nieuw programma wordt ingevoerd of wanneer op de INFO-toets wordt gedrukt, verschijnt er in de rechterbovenhoek van het scherm informatie over het Programmanummer, de Programmamaam, de Geluidsindicator en de Zoommodus.

Geluidsdemping: Druk op de “” toets om het geluid uit te schakelen. De geluidsdempingindicator verschijnt aan de bovenzijde van het scherm. Om de geluidsdemping te annuleren, bestaan er twee alternatieven: u kunt op “” drukken of u kunt het volumeniveau verhogen.

Beeldmodus selecteren Door op de **PRESETS** toets te drukken, kunt u de Beeldmodusinstellingen wijzigen naar gelang uw kijkvereisten. Beschikbare opties zijn: Dynamisch, Natuurlijk, Bioscoop en Spel.

Ondertiteling weergeven: U kunt ondertiteling inschakelen door de **ONDERTITELING** toets van de afstandsbediening in te drukken. Druk opnieuw op de **ONDERTITELING** toets om de ondertitelingsfunctie uit te schakelen.

Als “Ondertiteling” is ingeschakeld en u drukt op de “” toets verschijnt een waarschuwing op het scherm (** enkel voor het VK)

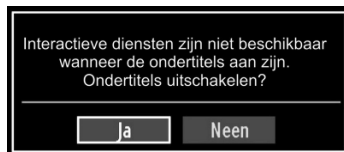

Teletekst

Het teletekststelsysteem zendt informatie zoals nieuws, sport en weer naar uw TV. Merk op dat indien het signaal vermindert, bijvoorbeeld bij slechte weeromstandigheden, sommige tekstfouten kunnen voorkomen of de teletekstmodus onderbroken wordt.

Teletekst functietoetsen worden hieronder weergegeven:

“” **Teletekst / Mengen** : Activeer de teletekstmodus indien een maal ingedrukt. Druk opnieuw om het teletekstschermboven het programma te plaatsen (mengen). Als u dit opnieuw indrukt, wordt de teletekstmodus uitgeschakeld.

“**RETURN**” - **Index**: Selecteert de teletekst inhoudsopgave.

“**INFO**” **openbaar maken**: Geeft verborgen informatie weer (Bijv. oplossingen van spelletjes).



“**OK**” **Hold**: Houdt een teletekst pagina wanneer gepast. Druk opnieuw om te hervatten.

“/” **Subcode pagina's** : Selecteert subcode pagina's, indien beschikbaar, wanneer teletekst geactiveerd wordt.

P+ / P- en cijfers (0-9): Druk om een pagina te selecteren.

Opmerking: De meeste TV-stations gebruiken code 100 voor hun indexpagina.

Gekleurde toetsen (ROOD/ GROEN/ GEEL/ BLAUW)

Uw TV ondersteunt zowel **FASTTEXT** en **TOP text** systemen. Als deze systemen beschikbaar zijn, worden de pagina's in groepen of onderwerpen verdeeld. Als het **FASTTEXT**-systeem beschikbaar is, worden delen in een teletekstpagina kleurgecodeerd en kunnen, door op de gekleurde toetsen te drukken, geselecteerd worden. Druk op de gewenste gekleurde toets. Het gekleurde schrift verschijnt en toont u welke gekleurde toetsen te gebruiken wanneer **TOP text** uitzending beschikbaar is. Door op “” of “” te drukken gaat u respectievelijk naar de volgende of vorige pagina.

Tips

Schermonderhouden: Reinig het scherm met een licht vochtige, zachte doek. Gebruik geen schuurmiddelen want deze kunnen de bescherm laag van het TV-scherm beschadigen. Uit veiligheidsoverwegingen raden we aan de stekker uit het stopcontact te verwijderen wanneer u het toestel schoonmaakt. Houd de TV stevig vast aan de onderkant wanneer u het toestel verplaatst.

Beeldnawerking: Merk op dat dubbele beelden kunnen optreden tijdens de weergave van een doorlopend beeld. Doorlopende beelden op LED TV's kunnen na een korte periode verdwijnen. Probeer de TV een poosje uit te schakelen.

Om dit te vermijden, laat geen stilstaand beeld langdurig op het scherm staan.

Geen stroom: Als uw tv-systeem geen stroom heeft, controleer dan de voedingskabel en verbindingen naar het stopcontact.

Zwakke beeldkwaliteit: Hebt u het verkeerde tv-systeem geselecteerd? Is uw TV-toestel of antenne te dicht bij niet-geaarde geluidsapparatuur of neon lichten, etc. geplaatst? Hoge gebouwen en bergen kunnen dubbele beelden of spookbeelden veroorzaken. Soms kunt u de beeldkwaliteit verbeteren door de oriëntering van de antenne te wijzigen. Is het beeld of teletekst onherkenbaar? Controleer of u de correcte frequentie hebt ingevoerd. Stel de kanalen opnieuw af. De beeldkwaliteit kan verminderen wanneer twee randapparaten gelijktijdig aangesloten zijn op de tv. In dat geval kunt u één van beide loskoppelen.

Geen beeld is de antenne correct aangesloten? Zijn de stekkers stevig aangesloten op de antenne aansluiting? Is de antennekabel beschadigd? Werden de correcte stekkers gebruikt voor de aansluiting van de antenne? Indien u twijfelt, neemt u contact op met de verdeler. Geen beeld betekent dat uw tv geen uitzending ontvangt. Hebt u de juiste knoppen van de afstandsbediening geselecteerd? Probeer het opnieuw. Zorg er ook voor dat de correcte invoerbron geselecteerd werd.

Geluid: U hoort geen geluid. Is het mogelijk dat u het geluid hebt onderbroken door op de "X" toets te drukken? Het geluid komt slechts uit één van de luidsprekers. Is de balans ingesteld op één uiteinde? Raadpleeg het Geluidsmenu.

Afstandsbediening: Uw tv reageert niet meer op de afstandsbediening. Misschien zijn de batterijen leeg. Als dit het geval is, kunt u de lokale toetsen op de TV nog steeds gebruiken.

Invoerbronnen: Indien u geen invoerbronnen kunt selecteren, is het mogelijk dat het toestel niet is aangesloten. Controleer de AV kabels en aansluitingen als u een toestel hebt proberen aansluiten.

Bijlage A: PC-invoer normale weergavemodi

Het scherm heeft een maximum resolutie van 1920 x 1200. De onderstaande tabel is een toelichting van een aantal typische video schermmodi. Het is mogelijk dat uw TV verschillende resoluties niet ondersteunt. Ondersteunde resolutiemodi worden hieronder weergegeven. Indien u uw pc overschakelt op een niet-ondersteunde modus verschijnt een waarschuwing OSD op het scherm.

Inhoudsregister	Resolutie	Frequentie
1	640x350	85 Hz
2	640x400	70 Hz
3	640x480	60Hz-66Hz-72Hz -75Hz-85Hz
4	800x600	56Hz-60Hz-70Hz- 72Hz -75Hz-85Hz
5	832x624	75 Hz
6	1024x768	60Hz-66Hz-70Hz- 72Hz -75Hz
7	1152x864	60Hz-70Hz-75Hz -85 Hz
8	1280x768	60 HzA
9	1280x768	60 HzB
10	1280x768	75Hz-85Hz
11	1280x960	60Hz-75Hz-85Hz
12	1280x1024	60Hz-75Hz-85Hz
13	1360x768	60 Hz
14	1400x1050	60 HzA
15	1400x1050	60 HzB
16	1400x1050	75Hz-85Hz
17	1400x900	65Hz-75Hz
18	1600x1200	60 Hz
19	1680x1050	60 Hz
20	1920x1080	60 HzA
21	1920x1080	60 HzB
22	1920x1200	60HzA
23	1920x1200	60Hz

Bijlage B: AV en HDMI-sigitaalcompatibiliteit (Ingang signaaltypes)

Bron	Ondersteunde signalen	Beschikbaar	
EXT (SCART)	PAL 50/60	O	
	NTSC 60	O	
	RGB 50	O	
	RGB 60	O	
Side AV	PAL 50/60	O	
	NTSC 60	O	
YPbPr	480I	60Hz	O
	480P	60Hz	O
	576I	50Hz	O
	576P	50Hz	O
	720P	50Hz	O
	720P	60Hz	O
	1080I	50Hz	O
	1080I	60Hz	O
	1080P	50Hz	O
	1080P	60Hz	O
HDMI 1	480I	60Hz	O
	480P	60Hz	O
	576I	50Hz	O
	576P	50Hz	O
	720P	50Hz	O
	720P	60Hz	O
	1080I	50Hz	O
	1080I	60Hz	O
	1080P	24Hz	O
	1080P	25Hz	O
	1080P	30Hz	O
	1080P	50Hz	O
	1080P	60Hz	O

(X: Niet beschikbaar, O: Beschikbaar)

In bepaalde gevallen kan een signaal op de LED-tv incorrect worden weergegeven. Het probleem kan een onverenigbaarheid zijn met de standaarden van het brontoestel (DVD, set-top-box, etc...). Indien een dergelijk probleem zich voordoet, neemt u contact op met uw verdeler en de fabrikant van het bronmateriaal.

Bijlage C: Ondersteunde DVI-resoluties

Als u apparaten wilt aansluiten op de connectoren van uw televisie met DVI naar HDMI kabels (niet geleverd) kunt u de onderstaande resolutie-informatie raadplegen.

Inhoudsregister	Resolutie	Frequentie
1	640x400	70Hz
2	640x480	60Hz-66Hz-72Hz-75Hz
3	800x600	56Hz-60Hz-70Hz-72Hz-75Hz
4	832x624	75 Hz
5	1024x768	60Hz-66Hz-70Hz-72Hz-75Hz
6	1152x864	60Hz-70Hz-75Hz
7	1152x870	75Hz
8	1280x768	60 HzA
9	1280x768	60 HzB
10	1280x768	75Hz
11	1280x960	60Hz-75Hz
12	1280x1024	60Hz-75Hz
13	1360x768	60 Hz
14	1400x1050	60 HzA
15	1400x1050	60 HzB
16	1400x1050	75Hz
17	1400x900	65Hz-75Hz
18	1600x1200	60 Hz
19	1680x1050	60 Hz
20	1920x1080	60 HzA
21	1920x1080	60 HzB
22	1920x1200	60HzA
23	1920x1200	60Hz
24	480i-480p	60Hz
25	576i-576p	50Hz

Bijlage D: Software upgrade

• Uw TV kan nieuwe software upgrades zoeken en bijwerken via uitzendingskanalen.

• Om uitzendingskanalen te zoeken, zoekt de TV naar beschikbare zenders opgeslagen in uw instellingen. Voor u dus een software upgrade zoekt, wordt het aanbevolen een automatische zoekopdracht uit te voeren en alle beschikbare zenders bij te werken.

1) Software upgrade zoeken via gebruikersinterface

• U kunt handmatig controleren op nieuwe software upgrades voor uw televisietoestel.

• Navigeer eenvoudig naar uw hoofdmenu. Selecteer Instellingen en selecteer Overige instellingen menu. In het Overige instellingen menu navigeert u naar het Software upgrade item en u drukt op de OK toets om het Upgrade opties menu te openen.

• In het Upgrade opties menu selecteert u Scannen voor upgrade en u drukt op de OK toets.

• Indien een nieuwe upgrade wordt gevonden, wordt deze gedownload. Een voortgangsbalk geeft de resterende downloadtijd aan. Aan het einde van de download verschijnt een bericht om de computer opnieuw te starten en de nieuwe software te activeren. Druk op OK om door te gaan met de herstartbewerking.

2) 3.AM zoeken en upgrade modus

• Als Automatisch scannen is ingeschakeld in het Upgrade opties menu schakelt de TV in om 03:00 en zoek zenders voor een nieuwe software upgrade. Indien nieuwe software wordt gevonden en gedownload, opent de TV de volgende maal met de nieuwe software versie.

Opmerking bij herstartbewerking: Herstarten is de laatste stap in de software upgrade bewerking als de download van nieuwe software voltooid is. Tijdens het herstarten, voert de TV definitieve initialisaties uit. In het herstarten sequentiepaneel wordt de stroom afgesloten en de LED-indicator voorin geeft activiteit aan door te knipperen. Ca. 5 minuten later herstart de TV met de nieuwe software ingeschakeld.

• Als uw TV niet herstart binnen 10 minuten moet u de stroom 10 minuten uitschakelen en opnieuw inschakelen. De TV moet veilig openen met de nieuwe software. Als u er nog steeds niet in slaagt de TV in te schakelen, moet u de in/uitschakelsequentie een aantal maal herhalen. Als uw toestel nog steeds niet werkt, belt u het onderhoudspersoneel om het probleem op te lossen.

Opgelet: U mag de TV niet uitschakelen wanneer de LED-indicator knippert tijdens het herstarten. Dit kan ertoe leiden dat uw TV niet opnieuw opent en enkel kan worden gerepareerd door onderhoudspersoneel.

Bijlage E: Ondersteunde bestandsformaten voor de USB-modus

Media	Bestandsextensie	Formaat		Opmerkingen
		Video	Audio	(Maximum resolutie/Bitrate etc.)
Film	.mpg, .mpeg	MPEG1, 2	MPEG Layer 1/2/3	MAX 1920x1080 @ 30P 20Mbit/sec
	.dat	MPEG1, 2	MPEG2	
	.vob	MPEG2		
	.avi	MPEG2	PCM/MP3	MAX 1920x1080 @ 30P 20Mbit/sec
	Xvid 1.00, Xvid 1.01, Xvid 1.02, Xvid 1.03, Xvid 1.10-beta1/2	PCM		
Muziek	.mp3	-	MPEG 1 Layer 1 / 2 (MP3)	32Kbps ~ 320Kbps(Bit rate) 32KHz ~ 48KHz(Sampling rate)
FOTO	.jpg .jpeg	Basislijn JPEG		max WxH = 15360x8640 4147200bytes
		Progressive JPEG		max WxH = 1024x768 6291456bytes
	.bmp	-		max WxH = 9600x6400 3840000bytes
Onderteling	.sub	-		-
	.srt	-		

Informatie voor de gebruiker betreffende het wegwerpen van oude apparatuur en batterijen

[Enkel Europese Unie]

Deze symbolen geven aan dat apparatuur met deze symbolen niet weggeruimd mogen worden als algemeen huishoudelijk afval. Als u het product of de batterij wilt wegruimen, moet u de ophaalsystemen of faciliteiten overwegen voor een correcte recyclage.

Opmerking: Het Pb-symbool onder het symbool voor de batterijen geeft aan dat deze batterij lood bevat.



Batterij

Producten

Eigenschappen

TV-UITZENDING

PAL/SECAM B/G D/K K' I/I' L/L'

KANELEN ONTVANGEN

VHF (BAND I/III)

UHF (BAND U)

HYPERBAND

AANTAL VOORINGESTELDE KANALEN

1000

KANAALINDICATOR

Menu Weergave op het scherm.

RF ANTENNE INGANG

75 ohm (niet gebalanceerd)

OPERATIONEEL VOLTAGE

110-240V AC, 50/60 Hz.

AUDIO

Duits + Nicam Stereo

GELUIDSUITGANG STROOM (WRMS.) (10% THD)

2 x 2,5

STROOMVERBRUIK (W)

47 W (max)

PANEEL

16:9 display, 24" Schermgrootte

AFMETINGEN (mm)

BxLxH (met voet): 135 x 579 x 408

Gewicht (kg): 5

BxLxH (zonder voet): 35 x 579 x 372

Gewicht (kg): 4,80

Digitale ontvangst DVB-T	MHEG-5 MOTOR conform met ISO / IEC 13522-5 UK motorprofiel	voor VK
	Element carousel ondersteuning conform met ISO/IEC 135818-6 en UK DTT profiel.	
	Frequentiebereik: 474-850 MHz voor UK-modellen	
	170-862 MHz voor EU-modellen	
	Transmissie standaarden: DVB-T. MPEG-2	
	Demodulatie: COFDM met 2K/8K FFT modus.	
	FEC: alle DVB modi	
	Video: MP@ML, PAL, 4:3/16:9	
	Audio: MPEG Layer I&II 32/44.148kHz.	

MOBIL TV GEBRUIKSHANDLEIDING

De TV inschakelen door gebruik van 12 volt

1. Sluit de sigarettenaansteker kabel aan op de sigarettenaansteker aansluiting van uw wagen of een kabel met clips op de accu van de wagen. Zorg ervoor dat u de correcte polariteit respecteert.
2. Sluit de andere zijde van de 12 voltkabel aan op de DC12 aansluiting op de achterzijde van de TV.
3. Druk op de "⏻" toets, **P+ / P-** of een numerieke toets op de afstandsbediening of druk op de "⏻" toets, - of **+** toets op de TV. De tv schakelt in (optioneel).
4. Stel voor beste beeld via antennepositie in of stel de tv kanalen indien nodig opnieuw in .

de TV uitschakelen

1. Druk op de "⏻" toets van de afstandsbediening of de "⏻" toets van de TV om de TV over te schakelen naar stand-by modus.
2. Koppel de kabelconnectoren en stroomstekkers los.

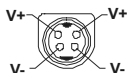

OPGELET: 12 V Invoer:

Inhoudsopgave

Kenmerken	34
Algemene eigenschappen	34
Veiligheidsinformatie	35
Opmerkingen Over De Schijven	35
Over de behandeling van de schijven	35
Over de reiniging van de schijven	35
Licentiemededeling	35
Hoe een DVD bekijken	35
Toetsen Configuratiescherm DVD	36
Overzicht van de afstandsbediening	36
Algemene bediening	37
Algemeen afspelen	38
Basisweergave	38
Voor uw informatie:	38
Opmerkingen bij het Afspelen:	38
Menu items instellen	38
Video instelling pagina	38
TV Type	38
DivX VOD	38
Taalinstelling	38
OSD LANG	38
AUDIO	39
SCHIJFMENU	39
ONDERTITELING	39
Voorkeuren	39
HELDERHEID	39
DOWNMIX	39
PASSWORD (wachtwoord wijzigen):	39
SPDIF UITGANG	39
Probleemoplossing	40
De beeldkwaliteit is slecht (DVD)	40
De schijf wordt niet afgespeeld	40
Verkeerde OSD-taal	40
Sommige functies (Camerastandpunt, Zoom, Etc.) werken niet	40
Geen beeld	40
Geen geluid	40
Vervormd geluid	40
Geen reactie van de afstandsbediening	40
Als er niets werkt	40
Voorwaardebepalingen	41
Opmerkingen over de schijven	42
Ondersteunde bestandsformaten	43
Technische kenmerken	43

Kenmerken

Algemene eigenschappen

- DVD / CD / CD-R / CD-RW / MP3 / JPEG / MPEG / DivX Afspelen.
- Weergave van NTSC/PAL (afhankelijk van de inhoud van de schijf)
- LPCM-geluid via coaxiale digitale geluidsuitgang. (optioneel).
- Multi-Audio (tot 8) -ondersteuning (volgens inhoud van de schijf)
- Multi-Ondertiteling (tot 32) -ondersteuning (volgens inhoud van de schijf)
- Multi-Angle (tot 9) -ondersteuning (volgens inhoud van de schijf)
- 8 censuurniveaus
- Snel vooruit en terugspoelen aan 5 verschillende snelheden. (2x, 4x, 8x, 16x, 32x)
- Vertraagde weergave aan 4 verschillende snelheden. (1/2x, 1/4x, 1/8x, 1/16x voorwaarts)
- Beeld per beeld voorwaartse weergave.
- Zoekmodus
- Herhalen
- Coaxiale audio out (optioneel)
- Gekopieerde schijven kunnen incompatibel zijn.

Opmerking

- Het is mogelijk dat deze DVD speler bepaalde MP3 opnames niet weergeeft vanwege het verschil in opnameformaat of schijftype.
- Raadpleeg de handleiding i.v.m. de MP3 weergave.
- CD-R/CD-RW schijven opgenomen met de CD-DA-methode kunnen weergegeven worden. Bepaalde CD-R/CD-RW -schijven kunnen incompatibel zijn vanwege de laseropname en het ontwerp van de schijf.
- DVD-R/RW schijven opgenomen met de DVD-Video-methode kunnen weergegeven worden. Bepaalde DVD-R/RW-schijven kunnen incompatibel zijn vanwege de laseropname en het ontwerp van de schijf.
- Bepaalde schijven kunnen onuitwisselbaar zijn met de JPEG-Viewer-functie vanwege een verschil in opnameformaat of de staat van de schijf.
- Voor een correcte werking mogen enkel 12cm schijven worden gebruikt.

Veiligheidsinformatie

LET OP!

DVD Player is een klasse 1 laser product. Dit product gebruikt echter een zichtbare laserstraal die een schadelijke stralingsblootstelling kan veroorzaken. Let er op dat u de speler correct gebruikt zoals in deze handleiding wordt beschreven.

**CLASS 1
LASER PRODUCT**

RISICO OP ELEKTRISCHE SCHOKKEN

Het bliksemflits met pijlpunt symbool binnen een gelijke driehoek dient om de gebruiker te wijzen op de aanwezigheid van niet geïsoleerd "gevaarlijk voltage" in de behuizing van een product die voldoende sterk kan zijn om een risico op elektrische schokken in te houden.



Het uitroepteken in een gelijke driehoek dient om de gebruiker te wijzen op de aanwezigheid van belangrijke bedienings- en onderhoudsinstructies in de begeleidende documentatie van het apparaat.



Opmerkingen Over De Schijven

Over de behandeling van de schijven

- Om de schijf schoon te houden, dient u de schijf bij de rand vast te pakken. Raak het oppervlak niet aan.
- Plak geen papier of plakband op de schijf.
- Als er lijm of een vergelijkbare stof op de schijf zit, verwijder deze dan volledig alvorens de schijf te gebruiken.

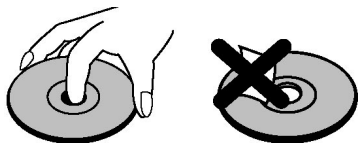

- De schijf nooit blootstellen aan direct zonlicht of warmtebronnen zoals warme luchtledingen. De schijf ook nooit achterlaten in een geparkeerde wagen in direct zonlicht. De temperatuur kan namelijk aanzienlijk stijgen en de schijf kan beschadigd worden.
- Na de weergave van de schijf, dient u de schijf in het bijbehorende doosje op te bergen.

Over de reiniging van de schijven

- Alvorens de schijf af te spelen, dient u de schijf te reinigen met een schone doek. Veeg de schijfschoon vanaf het midden naar buiten.

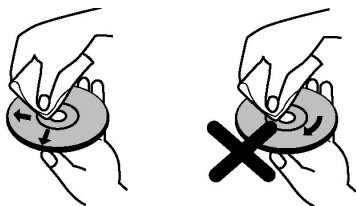

- Maak geen gebruik van oplosmiddelen zoals benzine, thinner, commercieel beschikbare reinigingsmiddelen of antistatische spray die bedoeld is voor vinyl-LP's.

Licentiemededeling

- Dit product bevat copyright beschermde technologie die beschermd wordt door V.S patenten en andere intellectuele eigendomsrechten. Het gebruik van deze kopieerbeveiligingstechnologie moet worden toegelaten door Rovi Corporation, en is uitsluitend bedoeld voor weergave thuis of op andere beperkte locaties, tenzij anders toegelaten door Rovi Corporation. Terugwerkend ontwikkelen en construeren of ontmanteling is verboden.

Hoe een DVD bekijken

Bij het plaatsen van een schijf in de lader, moet het label van de schijf naar boven gericht zijn:

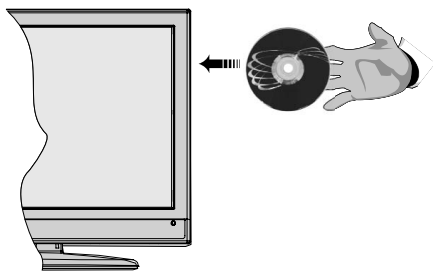

Wanneer het Tv-toestel is ingeschakeld, schakel eerst naar DVD-bron door gebruik van de toets **SOURCE** (bron) op de afstandsbediening. Druk op Play op de afstandsbediening, of druk op Play op het frontpaneel. Er is geen schijf in de lader, plaats eerst een DVD en druk op Afspelen.

Toetsen Configuratiescherm DVD

A. Schijflader

B. Weergeven / Pauzeren

Speelt af/pauzeert de schijf. Wanneer het Dvd-menu (hoofdmenu) actief is, werkt deze toets als de "selecteertoets" (selecteert een gemarkeerd item in het menu) als dit door de schijf wordt toegelaten.

C. Stoppen / Uitwerpen

Stopt het afspelen van schijven / Uitwerpen of Laden van de schijf Opmerking:

- U kunt de schijf niet via de afstandsbediening uitwerpen.
- Tijdens het afspelen van een bestand, druk driemaal op de toets STOP om uit te werpen.

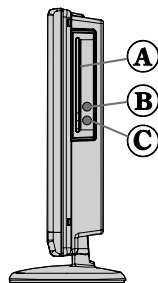

Overzicht van de afstandsbediening

1. Stand-by
2. Numerieke toetsen
3. Terugkeren
4. Taalselectie (Taal instellen)
5. Tijd weergeven / DVD menu
6. Helder
7. Stop
8. Geen functie
9. Snel terug
10. Snel vooruit
11. Informatie
12. Zoom
13. Herhalen
14. Mastersegment
15. Menu
16. Titel
17. OK / Selecteer
18. Navigatietoetsen
19. Ondertitel
20. Camerastandpunt
21. Zoekmodus
22. Afspelen
23. Pauze
24. Volgende
25. Vorige

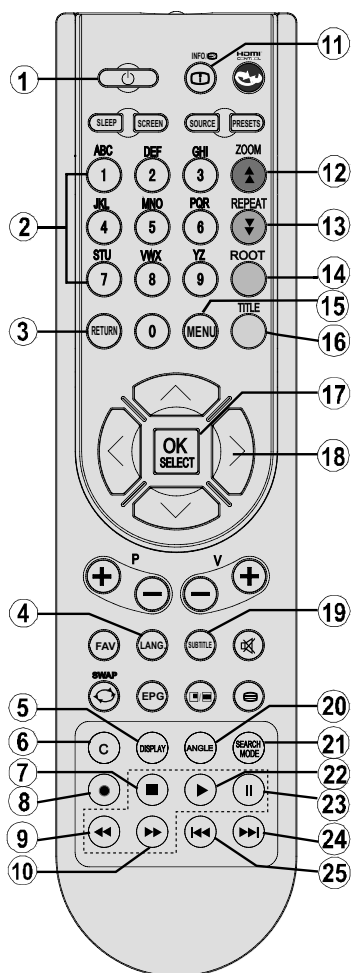

Algemene bediening

U kunt de Dvd, film-Cd, muziek of foto-Cd inhoud bewerken met de correcte toetsen op uw afstandsbediening. Hieronder ziet u de belangrijkste functies van vaak gebruikte toetsen op de afstandsbediening.

Toetsen op de afstandsbediening	DVD Weergave	Film Weergave	Weergave van afbeeldingen	Muziek weergave
▶	Afspelen	Afspelen	Afspelen	Afspelen
	Pauze	Pauze	Pauze	Pauze
■	Stop	Stop	Stop	Stop
⏮ ⏭	Achterwaarts/voorwaarts overslaan	Achterwaarts/voorwaarts overslaan	Vorige/volgende	Vorige/volgende
◀/▶	Verschuift het ingezoomde beeld naar links of rechts (indien beschikbaar)			
▼/▲	Markeert een menu item. / Verschuift het ingezoomde beeld naar onder of naar boven (indien beschikbaar)			
⏮/⏭	Snel vooruit spoelen / Snel terugspoelen			
ANGLE	Geeft de scène weer vanuit verschillende camerastandpunten (indien beschikbaar).	Wijzigt het dia-effect (afhankelijk van de inhoud).		X
C	Wist het cijfer (indien beschikbaar).			
SCHERM (DISPLAY)	Geeft de tijd weer / Geeft het hoofd set-upmenu weer			
INFO	Tijd tellermodus selectie (tijdens het afspelen). Druk herhaaldelijk tussen modi.			
TAAL	Audiotaal.		X	X
MENU	Geeft het Tv-menu weer.			
OK / SELECT	Enter/Weergeven/Afspelen			
REPEAT	Geeft de herhaalopties weer.			
RETURN	Keert terug naar het vorige menu (indien beschikbaar).			
ROOT	Keert terug naar het hoofdmenu (indien beschikbaar).			
ZOEKEN MODUS (*)	Rechtstreekse selectie van scènes of tijd	Selecteert het gewenste bestand.	Selecteert het gewenste bestand.	
ONDERTITELING:	Ondertiteling aan-uit. Druk herhaaldelijk om te schakelen tussen ondertitelingopties.	X	X	
SWAP	Mediabronselectie.			
TITLE	Geeft schijfmenu weer (indien beschikbaar)	Geeft schijfmenu weer (indien beschikbaar)	X	X
ZOOM	Zoomt beeld Druk herhaaldelijk om te schakelen tussen zoomopties.			

Andere functies – Toetsencombinaties (Tijdens het afspelen)

+ ⏭	Langzaam voorwaarts
[+ ⏭] + ⏮ ⏭	Stelt de snelheid in van het langzaam vooruitspoelen.
⏭ + ⏭	Stelt de snelheid in voor het snel vooruitspoelen.
⏮ + ⏮	Stelt de snelheid in voor het snel terugspoelen.
■ + ■	Bevestigt de stoppen opdracht.
+ ⏭	Druk herhaaldelijk op ⏭ om handmatig vooruit te spoelen.

(*) U kunt overschakelen naar de titel door rechtstreeks op de numerieke toetsen in te drukken. U moet 0 indrukken en daarna een cijfer toets om de numerieke titels in te schakelen (voorbeeld: om 5 te selecteren, drukt u op 0 en daarna op 5).

Algemeen afspelen

Basisweergave

1. Druk op de aan/uit toets
2. Breng een Cd in de lader in.

De schijf wordt automatisch geladen en het afspelen begint automatisch als de schijf geen menu's heeft.

Na een paar seconden kan er een menu verschijnen op het TV scherm of de film kan onmiddellijk beginnen na de introductie van de filmonderneming. Dit is afhankelijk van de inhoud van de schijf en kan dus variëren.

Opmerking: *Stappen 3 en 4 zijn uitsluitend beschikbaar indien een menu werd opgeslagen op de schijf.*

3. Druk op "▼" / "▲" / ◀ / ▶ of de cijfertoets(en) om de gewenste titel te selecteren.
4. Druk op de SELECT toets.

Het afspelen begint. Het afgespeelde item kan een film zijn, een stil beeld of een andere submenu afhankelijk van de schijf.

Voor uw informatie:

Als [afbeelding]  verschijnt wanneer u op een knop drukt, dan betekent dat dat de schijf de bijbehorende operatie niet ondersteunt.

Opmerkingen bij het Afspelen:

1. U zal geen geluid horen tijdens snel vooruit of terugspoelen.
2. U zult geen geluid horen tijdens de langzame weergave.
3. De functie vertraagd afspelen achteruit is niet beschikbaar.
4. In sommige gevallen wordt de ondertitelingstaal niet onmiddellijk in de geselecteerde ondertitelingstaal veranderd.
5. Als de gewenste taal niet geselecteerd wordt ook al drukt u meerdere malen op de knop, dan betekent dat dat de taal niet beschikbaar is op de schijf.
6. Als de speler opnieuw opgestart wordt of de schijf wordt verwisseld, dan verandert de ondertitelingselectie automatisch naar de oorspronkelijke instellingen.
7. Als er een taal wordt geselecteerd en deze taal is niet ondersteund door de schijf, dan wordt de ondertitelingstaal automatisch de favoriete taal op de schijf.
8. Normaal gesproken werkt deze functie in een bepaalde volgorde, d.w.z. dat u de ondertiteling kunt stopzetten door meerdere malen op deze knop te drukken totdat "Subtitle Off" op het

scherm verschijnt.

9. Als de speler opnieuw opgestart wordt of de schijf wordt verwijderd, schakelt de taal automatisch over naar de oorspronkelijke instellingen. Als deze taal niet op de schijf staat, dan wordt alleen de beschikbare taal op de schijf weergegeven.
10. Sommige DVDs hebben geen hoofd en/of titel menus.
11. De functie beelden achteruit is niet beschikbaar.
12. Voor uw comfort:
Indien u een poging doet een getal in te toetsen dat groter is dan de totale tijdsduur van de huidige titel verdwijnt het zoekveld en de boodschap "⊗ Input Invalid" verschijnt in de linkerbovenhoek van het scherm.
13. Slide Show is uitgeschakeld als de ZOOM modus actief is.

Menu items instellen

Video instelling pagina



TV Type

TV Type is enkel als 'PAL' beschikbaar. Het Tv-toestel ondersteunt ook NTSC-signalen, het signaal zal, bij het verschijnen op het scherm, naar PAL omgezet worden.

DivX VOD

Met DivX VOD kunt u kwaliteitsvol video streamen.

Taalinstelling



OSD LANG

U kunt de standaardinstelling van de OSD-taal selecteren uit de menu's van de DVD-speler

AUDIO

U kunt de standaard geluidstaal selecteren als dat ondersteund wordt door de betreffende DVD schijf.

SCHIJFMENU

U kan de taal van DVD schijfmenu selecteren uit deze talen. Het schijfmenu verschijnt in de geselecteerde talen, indien dat ondersteund wordt door de betreffende DVD schijf.

ONDERTITELING

U kunt de standaard ondertitelingstaal selecteren, indien dat ondersteund wordt door de betreffende DVD-schijf.

Voorkeuren



HELDERHEID

Als u RESET selecteert en u drukt op SELECT worden de fabrieksinstellingen geladen. Het ouderlijk toezicht en het wachtwoord daarvoor zijn dan niet veranderd.

DOWNMIX

Deze modus kan geselecteerd worden wanneer de digitale audio-output van de TV gebruikt wordt.

SURROUND: Surround geluid output.

STEREO: Twee kanalen stereo.

PARENTAL (Ouderlijk Niveau)



De weergave van sommige Dvd's kan beperkt worden afhankelijk van de leeftijd van de gebruiker. De functie "Ouderlijk Toezicht" stelt u als ouder in staat om het niveau van de afspreekbeperking in te stellen.

Het Censuurniveau kan afgesteld worden op één van de acht niveaus. Het niveau "8 Volwassene" instelling geeft u toegang tot alle DVD titels zonder belang

te moeten hechten aan het DVD censuurniveau. U kunt de DVD's bekijken die hetzelfde of een lager censuurniveau hebben dan het niveau van alleen de DVD-speler.

PASSWORD (wachtwoord wijzigen):

Met deze optie kunt u uw huidige wachtwoord veranderen.

Om het wachtwoord te veranderen wordt u gevraagd om uw oude wachtwoord in te voeren. Nadat u het oude wachtwoord hebt ingevoerd, kan u nu het nieuwe wachtwoord van vier karakters invoeren.

U kunt met de C toets een onjuiste invoer wissen.

Opmerking: De fabrieksinstelling van het wachtwoord is "0000" U moet het XXXX digitale paswoord iedere keer invoeren wanneer u het ouderlijk niveau wenst te wijzigen. Als u het paswoord vergeten bent, dient u contact op te nemen met de technische dienst.

SPDIF UITGANG



U kan de Spdif Uitgang instellen als PCM of RAW. Indien u kiest voor PCM van SPDIF Uitgang in DVD menu en een DVD speelt met Dolby audio, kunt U audio uitgang krijgen met twee kanalen via de luidsprekers en de SPDIF Out. Indien u kiest voor RAW van SPDIF Uitgang het DVD menu en een DVD afspeelt met Dolby audio, dan zullen de luidsprekers worden uitgeschakeld en krijgt U 5+1 Dolby audio via de SPDIF Out.

Probleemoplossing

De beeldkwaliteit is slecht (DVD)

- Zorg ervoor dat het oppervlak van de DVD schijf niet beschadigd is. (Krassen, vingerafdrukken, etc.)
- Reinig de DVD en probeer opnieuw.

Zie de instructies in de handleiding van uw schijf over hoe uw schijf correct schoon te maken.

- Verifieer of de DVD in de schijflade ligt met het label naar boven.
- Een vochtige DVD of condensatie kunnen het toestel beïnvloeden. Wacht 1 tot 2 uren in stand-by om het toestel te laten drogen.

De schijf wordt niet afgespeeld

- Er is geen schijf in het toestel.

Plaats een schijf in de lader.

- De schijf is op onjuiste wijze geladen.

Verifieer of de DVD in de schijflade ligt met het label naar boven.

- Verkeerde schijftype. De DVD speler kan geen CD-ROMS enz. spelen.
- De regiocode van de DVD moet overeenkomen met de regiocode van de DVD-speler.

Verkeerde OSD-taal

- Selecteer de taal in het setup menu.
- De taal voor het geluid of de ondertiteling van een DVD kan niet veranderd worden.
- Er werden geen meertalige audio en/of ondertitelingen op de DVD opgenomen.
- Probeer het geluid of de ondertitels te wijzigen in het titelmenu van de DVD. Bepaalde DVD's laten de gebruiker niet toe deze instellingen te wijzigen zonder het menu van de schijf te gebruiken.

Sommige functies (Camerastandpunt, Zoom, Etc.) werken niet

- Deze functies zijn niet beschikbaar op de DVD.
- De camerahoek kan alleen worden gewijzigd als het symbool van het camerastandpunt wordt weergegeven.

Geen beeld

- Hebt u op de juiste knoppen van de afstandsbediening gedrukt? Probeer het opnieuw.

Geen geluid

- Controleer of het volume op een hoorbaar niveau staat.
- Controleer of u het geluid niet per ongeluk heeft uitgeschakeld.

Vervormd geluid

- Controleer of de bijbehorende instelling voor de luistermodus juist is.

Geen reactie van de afstandsbediening

- Controleer of de afstandsbediening in de correcte modus staat.
- Controleer of de afstandsbediening in de juiste modus is.
- Vervang de batterijen.

Als er niets werkt

Indien u bovenstaande oplossingen geprobeerd hebt en niets lijkt te werken, kan u proberen de DVD speler uit te schakelen en opnieuw aan te schakelen. Als het niet zou werken, neemt u contact op met de leverancier of reparateur van de TV-DVD. Probeer nooit een kapotte TV-DVD speler zelf te repareren.

Voorwaardebepalingen

Camerastandpunt

Op sommige DVD's zijn scènes opgenomen die op hetzelfde tijdstip opgenomen zijn vanuit een aantal verschillende hoeken (dezelfde scène is opgenomen van de voorkant, van de linkerkant, van de rechterkant, etc.). Met deze schijven kan de ANGLE-knop gebruikt worden om de scène vanuit verschillende camerastandpunten te zien.

Hoofdstuknummer

Deze nummers zijn op DVD's opgenomen. Een titel is onderverdeeld in vele secties, waarvan elke sectie genummerd is en specifieke onderdelen van de videopresentaties kunnen snel opgezocht worden door gebruik te maken van deze nummers.

DVD

Dit verwijst naar een optische schijf met een hoog vermogen waarop beelden en geluid van hoge kwaliteit zijn opgenomen door middel van digitale signalen. Dit bevat een technologie voor videocompressie (MPEG II) en een technologie voor opnemen met een hoog vermogen. Met de DVD is het mogelijk een esthetisch aangename en volledige video op te nemen over een langere tijdsspanne (er kan bijvoorbeeld een hele film worden opgenomen).

Een DVD heeft een structuur die bestaat uit twee 0,6-mm dunne schijven die aan elkaar geplakt worden. Hoe dunner de schijf, hoe groter de dichtheid waaraan de informatie kan opgeslagen worden. Een DVD heeft een grotere capaciteit dan één enkele 1,2 mm dikke schijf. Gezien beide dunne schijven aan elkaar geplakt worden, ziet het er niet naar uit dat we in de nabije toekomst een dubbelzijdige schijf zullen kunnen maken voor een nog langere speelduur.

Ondertitels

Dit is de gedrukte tekst aan de onderkant van het scherm, waarmee de dialoog vertaald of weergegeven wordt. Opgenomen op DVD schijven.

Tijdgetal

Dit geeft de afspeelduur aan die verstreken is vanaf het begin van een schijf of titel. Dit kan gebruikt worden om een bepaalde scène snel te vinden. (Sommige schijven ondersteunen de tijd zoekfunctie niet). De beschikbaarheid wordt bepaald door de fabrikant).

Titelnummer

Deze nummers zijn op DVD's opgenomen. Indien een schijf twee of meerdere films bevat, dan zijn deze films als titel 1, titel 2, etc. genummerd.

Getal voor een geluidsnummer

Deze getallen worden aan de nummers toegekend die zijn opgenomen op Audio-CD's. Middels deze getallen kunnen bepaalde nummers snel gevonden worden.

LPCM

LPCM staat voor Pulse Code Modulation en is een digitaal geluid.





MPEG

Dit is de afkorting voor Moving Picture Experts Group. Dit is een internationale norm voor de compressie van filmbeelden. Op sommige DVD's is het digitale geluid samengeperst en in deze format opgenomen.

DivX

DivX is een digitale video compressietechnologie op basis van MPEG-4 en ontwikkeld door DivX Networks Inc.

Opmerkingen over de schijven

Spelersorten (Logos)	Opslaan Soorten	Speler Lengte	Max. Afspeeltijd	Eigenschappen
DVD 	Audio + Video	12 cm	Eén - zijdig; 240 min Dubbel - zijdig; 480 min	<ul style="list-style-type: none"> DVD heeft een fantastisch geluid en video door het Dolby Digital en MPEG-2 systeem. Verschillende scherm- en geluidsfuncties kunnen eenvoudig geselecteerd worden via het menu op het scherm.
AUDIO-CD 	Audio	12 cm	74 min.	<ul style="list-style-type: none"> Een LP wordt opgenomen als een analoog signaal met meer vervorming. Een CD wordt opgenomen als een Digital Signal met een betere geluidskwaliteit, minder vervorming en de geluidskwaliteit gaat minder snel achteruit na verloop van tijd.
MP3-CD 	Audio (xxx.x.mp3)	12 cm	Het is afhankelijk aan de MP3 kwaliteit.	<ul style="list-style-type: none"> MP3 wordt opgenomen als een digitaal signaal met een betere geluidskwaliteit, minder vervorming en de geluidskwaliteit gaat minder snel achteruit na verloop van tijd.
PICTURE-CD 	Video (stilstaand beeld)	12 cm	Het is afhankelijk aan de JPEG kwaliteit.	<ul style="list-style-type: none"> JPEG is opgeslagen als digitaal signaal met een betere beeldkwaliteit na verloop van tijd.
DivX® 	Audio + Video	12 cm	Het is afhankelijk van de DivX kwaliteit.	<ul style="list-style-type: none"> Video & Audio met MPEG-4 comprimeringstechnologie.

Ondersteunde bestandsformaten

Media	Bestands-extensie	Formaat		Opmerkingen
		Video	Audio	(Maximum resolutie/Bitrate etc.)
Film (optioneel)	.mpg/ .dat/ .vob	MPEG1	MPEG laag 1/2/3	
		MPEG2	MPEG2	
	.avi	XviD/ 3ivx	PCM/MP3	XviD versie tot: 1.1.2 / DivX 3.1.x, 4.x, 5.x
		MPEG4	PCM/MP3	
te beginnen	-	-	PCM	Sample Rate: 8K ~ 48KHz
	.mp3	-	MPEG 1/2 Layer 1/2/3 (MP3)	Sample Rate: 8K ~ 48KHz, Bitrate: 64K~320Kbps
FOTO	.jpg	Basislijn JPEG		BxH = 8902x8902 Tot 77 Mega-pixel Ondersteunde formaten: 444/ 440/ 422/ 420/ Grijs schaal
		Progressieve JPEG		Tot 4 Mega-pixel Ondersteunde formaten: 444/ 440/ 422/ 420/ Grijs schaal
Externe ondertiteling (optioneel)	.srt			Ondersteund tekstbestandformaat, maar geen ondersteuning van fotobestandformaat
	.smi			
	.sub			
	.ssa			
	.ass			

Opmerking: Er wordt geen garantie geboden dat alle DivX-formaten ondersteund worden.

Technische kenmerken

Soorten ondersteunde schijven	DVD: SS/SL 4.7" (DVD-5)	CD-DA
	SS/DL 4.7" (DVD-9)	CD-R
	DS/SL 4.7" (DVD-10)	CD-RW
	DS/DL 4.7" (DVD-18)	MP-3/JPEG
Videotype	MPEG-2 Video Standard Decoding (MPEG -1 ondersteund) Full-Screen Videodisplay van 720 x 576 (PAL) & 720 x 480 (NTSC) pixels 50 en 60 Hz beeldverhoudingen (PAL-NTSC) Digital bit-stream processing rate tot 108 Mbts/sec Lijnresolutie meer dan 500 lijnen.	
Soort Audio	MPEG Multichannel Decoding LPCM	
Geluidsuitgang	Analoge Outputs: 24 bit /48, 44.1kHz down-sampling DAC	