

# AKAI

LCD-TV / DVD COMBI  
WITH DVB-T/C TUNER

ALED1909TBK



Gebrauchsanleitung  
Manual de instrucciones  
Brugsanvisning

1

41

84

# Índice

Funciones .....	42	Canales .....	58
Introducción .....	42	Información en Pantalla.....	58
Preparación .....	42	Reproducción de Archivos Multimedia por USB... 58	
Precauciones de Seguridad .....	43	Ver Vídeos mediante USB .....	58
Contenido del paquete .....	44	Ver Fotos mediante USB.....	59
Información Ambiental.....	45	Opciones de Reproducción de ipositivas .....	59
Información de Reparaciones.....	45	Escuchar música desde el USB .....	59
Botones del Mando a Distancia.....	46	Configuración del Navegador de Medios .....	60
TV LED y Botones de Funcionamiento .....	47	Tamaño de Letra de Subtítulos: Establece el tamaño de la letra de los subtítulos (máx.54 pt.).Cambio de Tamaño de Imagen: Formatos de imagen.....	60
Vista de las Conexiones Traseras .....	47	Configuración de Imagen .....	61
Vista de las conexiones - Conectores Laterales ..	48	Manejo de las Opciones del Menú de Configuración de Imagen.....	61
Conexión Eléctrica.....	48	Opciones del Menú de Configuración de Imagen 61	
Uso de las Entradas USB.....	49	Configuración de Imagen de PC .....	62
Conexión de Memorias USB .....	49	Configuración de Opciones de Sonido .....	63
Conexión del TV LED a un PC .....	49	Manejo de las Opciones del Menú de Configuración de Sonido .....	63
Uso de Conectores AV laterales.....	49	Opciones del Menú de Configuración de Sonido . 63	
Conexión a un Reproductor de DVD mediante HDMI .....	50	Configuración de las Opciones del Televisor.....	63
Conexión a un Reproductor de DVD .....	50	Manejo de las Opciones del Menú de Configuración.....	63
Mando a Distancia.....	51	Opciones del Menú de Configuración .....	64
Colocación de las Pilas.....	51	Uso de Módulos de Acceso Condicional .....	64
Encendido/Apagado .....	51	Configuración de Preferencias de Idioma .....	64
Encendido del televisor.....	51	Configuración de Idioma.....	65
Apagado del Televisor .....	51	Control Paterno .....	65
Selección de Entrada .....	51	Manejo del Menú de Configuración Paternal ...	65
Manejo Básico.....	52	Temporizadores .....	66
Manejo con los Botones del Televisor .....	52	Configuración de Fecha/Hora.....	66
Manejo con el Mando a Distancia.....	52	Configuración de Opciones de Fuentes .....	67
Ajuste del Volumen .....	52	Configuración de Otras Opciones .....	67
Selección de Canal Anterior o Siguiente .....	52	Funcionamiento .....	67
Selección Directa del Canal.....	52	Otras Funciones .....	68
Vista de la Guía de Programación Electrónica (EPG).....	52	Teletexto .....	68
Instalación Inicial .....	53	Consejos útiles .....	69
Instalación .....	54	Apéndice A: Modos Habituales de Visualización de Entrada de PC.....	70
Funcionamiento del Menú de Búsqueda Automática de Canales (resintonización) .....	55	Apéndice B: Compatibilidad de señales HDMI y AV (tipos de señales de entrada).....	70
Sintonización manual .....	55	Apéndice C: Resoluciones DVI Admitidas.....	71
Búsqueda Manual de Canales Analógicos .....	55	Apéndice D: Actualización de Software.....	71
Sintonización Fina de Canales Analógicos.....	55	Apéndice E: Formatos de Archivo Admitidos en el Modo USB .....	72
Búsqueda de Red de Canales.....	55	Características Técnicas .....	73
Borrado de Listas de Servicios (*).....	56	Recepción Digital (DVB-C).....	73
Administración de Emisoras: Lista de Canales ....	56	TV MOBIL MANUAL DE INSTRUCCIONES .....	74
Manejo de la Lista de Canales .....	56		
Desplazar un Canal .....	57		
Borrado de Canales.....	57		
Renombrar Canales.....	57		
Bloqueo de Canales .....	57		
Administración de Emisoras: Favoritos .....	57		
Funciones de los Botones .....	57		
Administración de Emisoras: Ordenar la Lista de			

## Funciones

- Televisor LED a color con mando a distancia.
- Televisor con TDT y cable totalmente integrados (DVB-T y C- MPEG-2) (DVB-T-C y MPEG-4).
- Conexiones HDMI para vídeo y sonido digital. Esta conexión también está diseñada para recibir señales de Alta Definición (HD).
- Entrada USB
- 1000 canales (analógicos+digitales).
- Sistema de menús en pantalla.
- Sintonizador integrado compatible con DVB-T y C HD, MPEG 2 / MPEG 4.
- Toma de euroconector para dispositivos externos (tales como vídeos, video-juegos, equipos de audio, etc.).
- Sistema de sonido estéreo. (Alemán + Nicam)
- Teletexto, fastext, TOP Text (texto sobre imagen).
- Conexión para auriculares.
- Sistema de programación automático (APS).
- Sintonización manual hacia adelante y hacia atrás.
- Temporizador de apagado / Bloqueo Infantil.
- Silenciado automático cuando no hay transmisión.
- Reproducción NTSC.
- Limitación automática del volumen (por las siglas en inglés AVL)
- Apagado Automático.
- PLL (Búsqueda de Frecuencia por Lazos de Seguimiento de Fase).
- Entrada de PC.
- Función "Conectar y Usar" (Plug&Play) para Windows 98, ME, 2000, XP, Vista, Windows 7.
- Modo de Juego.

## Introducción

Le recomendamos que lea las instrucciones de este libro, antes de utilizar el aparato por primera vez, y aun cuando esté familiarizado con el uso de aparatos electrónicos. Preste especial atención al capítulo relativo a las PRECAUCIONES DE SEGURIDAD. Guarde cuidadosamente este manual para futuras consultas. En caso de vender o regalar este aparato, le recomendamos que entregue este manual con el mismo.

Gracias por haber elegido este producto. Este manual le guiará en el manejo adecuado de su televisor. Antes de ponerlo en marcha, le recomendamos que lea detenidamente este manual. Guarde este manual en un lugar adecuado, a fin de poder consultarlo en el futuro.



Este aparato está destinado a recibir y mostrar emisiones de programas de televisión. Las diferentes opciones de conexión a otros dispositivos ofrecen una ampliación adicional de las posibles fuentes de origen de recepción de señales (receptores, grabadores y reproductores de DVD, aparatos de veo, ordenadores, etc.). El aparato está diseñado para funcionar en interiores secos. Está diseñado sólo para uso doméstico y no puede utilizarse para fines industriales y/o comerciales. Se excluye cualquier responsabilidad si el aparato no se utiliza para los fines para los cuales se diseñó, o si se realiza en él cualquier modificación. Si hace funcionar el televisor en condiciones ambientales extremas, éste puede resultar dañado.

## Preparación

Para que el equipo se ventile adecuadamente, deje al menos 10 cm. de espacio libre a su alrededor. Para evitar cualquier tipo de avería o situación inestable, no coloque ningún objeto sobre el equipo. Utilice este aparato en climas moderados.

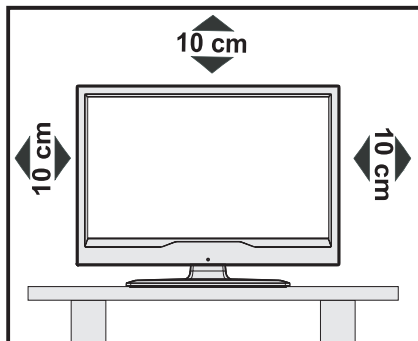

## Precauciones de Seguridad

A fin de evitar accidentes, lea detenidamente estas recomendaciones sobre precauciones de seguridad.

### Fuente de Alimentación

Utilice el televisor sólo con una toma de AC a 110-240V de 50/60 Hz. Asegúrese de elegir el voltaje adecuado para el aparato.

### Cable de Corriente

No sitúe la unidad, ni ningún mueble, etc., sobre el cable de alimentación (toma de corriente), ni lo pise. Agarre el cable de alimentación por la clavija del enchufe. No desenchufe el aparato tirando directamente del cable y nunca lo toque con las manos mojadas: podría provocar un cortocircuito o una descarga eléctrica. No haga nunca un nudo en el cable ni lo empalme con otros cables. Coloque el cable de corriente de manera que nadie pueda pisarlo. Un cable deteriorado puede causar un incendio o provocarle una descarga eléctrica. Cuando el cable esté dañado y deba reemplazarse, esto sólo puede hacerlo personal técnico cualificado.

### Humedad y Agua

No utilice este aparato en lugares húmedos y mojados (evite el baño, la pila de la cocina y lugares cercanos a la lavadora). No exponga este aparato a la lluvia o al agua, pues podría ser peligroso. No coloque sobre el aparato objetos llenos de líquido, como por ejemplo jarrones. Evite goteos y salpicaduras.

En caso de que algún líquido u objeto sólido se introduzcan en el interior del televisor, desenchúfelo y contacte con personal técnico para que lo revisen antes de ponerlo en marcha de nuevo.

### Limpieza

Antes de limpiar el televisor, desenchúfelo de la toma de corriente. No utilice limpiadores líquidos o en aerosol. Utilice un paño suave y seco.

### Ventilación

Las ranuras y aperturas del televisor están diseñadas para proporcionar ventilación adecuada y garantizar un funcionamiento seguro. Para evitar el sobrecalentamiento del aparato, estas ranuras no deben bloquearse ni taparse en ningún caso.

### Fuentes de Calor y Llamas

No coloque el aparato cerca de llamas vivas o fuentes de calor intenso, como por ejemplo un radiador eléctrico. No sitúe fuentes de llamas vivas, como por ejemplo velas encendidas, encima del televisor. No

exponga las pilas a una fuente de calor excesiva: por ejemplo luz solar, fuego o similares.

### Rayos

En caso de tormentas y rayos o cuando se vaya de vacaciones, desconecte el cable de corriente de la toma.



### Piezas de Recambio

Cuando necesite recambios, asegúrese de que el operario del servicio técnico haya utilizado piezas recomendadas por el fabricante, o bien otras de iguales características que las originales. Los recambios no autorizados podrían causar incendios, descargas eléctricas u otros riesgos.

### Servicio Técnico

Acuda a personal cualificado para el mantenimiento técnico del aparato. No retire la cubierta usted mismo; esto podría ocasionarle una descarga eléctrica..



### Desecho del Aparato

- Instrucciones para el desecho del aparato:
- El embalaje y todos los accesorios del embalaje son reciclables y deberían reciclarse. Los materiales de embalaje, como por ejemplo las bolsas, deben mantenerse lejos de los niños. Las pilas, inclusive aquellas que no contienen metales pesados, no deberán desecharse con los desechos del hogar. Deseche las pilas usadas de manera segura para el medio ambiente. Infórmese sobre la normativa vigente que sea de aplicación en su región.
- No intente recargar las pilas. Existe riesgo de explosión. Sustitúyalas por pilas del mismo tipo o de un tipo equivalente.

Este símbolo, marcado sobre el aparato o sobre su embalaje, significa que se debe desechar el aparato electrónico o eléctrico al final de su vida útil, de forma separada de la basura doméstica. Existen diferentes sistemas de recolección para el reciclaje en la UE. Para más información, contacte con las autoridades locales o el vendedor donde adquirió este aparato.



### Desconexión del Aparato

El enchufe de corriente sirve para desconectar el televisor de la electricidad y, por lo tanto, siempre debe estar accesible.

### Volumen de los Auriculares

Un nivel excesivo de volumen en los auriculares puede provocarle la pérdida de capacidad auditiva..





## Instalación

En caso de instalar el aparato en la pared, y a fin de evitar cualquier lesión, debe hacerlo correctamente y según las instrucciones de instalación (si la opción está disponible).

## Conexión a un sistema de difusión de televisión (TV por cable, etc.) desde el sintonizador

Los aparatos conectados a un sistema de toma de tierra de la instalación del edificio, mediante la toma de corriente u otros aparatos equipados con sistema protector de toma de tierra, así como a un sistema de difusión de televisión mediante un cable coaxial, pueden suponer en ciertos casos un riesgo de incendio.

Por tanto se debe proveer la conexión a un sistema de distribución por cable mediante un dispositivo de aislamiento eléctrico bajo cierto rango de frecuencia (Aislamiento galvánico, ver EN 60728-11).

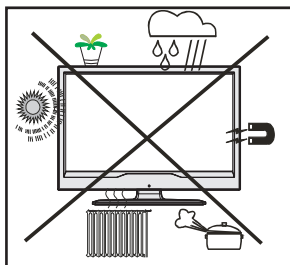

## RECONOCIMIENTO DE LA MARCA COMERCIAL

“Dolby” y el logotipo de la doble D son marcas registradas de Dolby Laboratories.



## Notificación de Licencia (opcional)

Fabricado con la autorización de Dolby Laboratories.

El botón de Modo de Espera/Encendido no desconecta totalmente el aparato de la red eléctrica. Además, el aparato consume electricidad en el modo de espera. A fin de desconectar el aparato por completo de la red eléctrica, desenchufe el cable de la toma de corriente. Por ello, el aparato debe colocarse de tal modo que no se obstaculice el paso al enchufe de pared, y así poder garantizar que se pueda desenchufar el aparato en caso de emergencia. A fin de evitar cualquier riesgo de incendio, debe desenchufar el cable de la toma antes de un periodo prolongado de inactividad, por ejemplo durante las vacaciones.

## Contenido del paquete

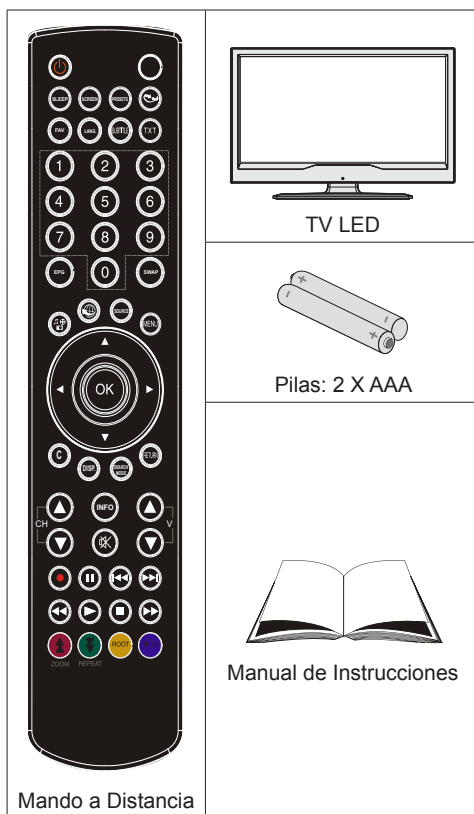

*Nota: Verifique los accesorios tras la compra, comprobando que estén todos incluidos.*

*Nota: En el caso de conectar el PC al televisor mediante la conexión HDMI, podría haber interferencias de radio; por ello es recomendable utilizar un cable de monitor VGA (o D-SUB) de 15 patillas.*

## Información Ambiental

- Este televisor ha sido diseñado para consumir menos energía a fin de proteger el medioambiente.

Usted no sólo ayuda a proteger el medioambiente sino que también ahorra dinero al disminuir su consumo de electricidad gracias a la característica de uso eficiente de energía de este televisor. Para disminuir el consumo de energía, debe seguir los siguientes pasos:

- Puede Utilizar el ajuste de Modo de Ahorro de Energía en el menú de Configuración de Imagen. Si selecciona la opción Encendido en el Modo de Ahorro de Energía, el televisor se colocará en el modo de ahorro de energía y bajará el nivel de luminancia del equipo de televisión a su nivel óptimo. Tenga en cuenta que algunos ajustes de imagen no estarán disponibles cuando el televisor se encuentre en Modo de Ahorro de Energía.

**Modo de Ahorro Energético**

**Apagado**

- Cuando el televisor no está en uso, apague o desconecte el aparato del enchufe de red. Esto también disminuirá el consumo de energía.
- Desconecte la energía eléctrica cuando abandone su domicilio por un periodo prolongado.
- Tenga en cuenta que utilizar el televisor en el Modo de Ahorro de Energía logra un uso anual más eficiente de la energía eléctrica que desconectar el televisor del enchufe de red en lugar de mantenerlo en modo en espera (stand-by). Por lo tanto, es altamente recomendable seleccionar la opción de Modo de Ahorro de Energía para disminuir su consumo anual de energía. Asimismo, recomendamos desconectar el televisor del enchufe de red para ahorrar más energía cuando usted no lo está utilizando.
- Por favor, ayúdenos a preservar el medioambiente siguiendo estos pasos.

## Información de Reparaciones

Realice todos los servicios técnicos del televisor por medio de personal calificado. Sólo el personal calificado debe reparar el televisor. Contacte a su distribuidor local donde ha comprado este televisor para obtener información adicional.

### **Asegúrese de conectar a tierra correctamente la conexión.**

Conecte el terminal de tierra del adaptador de corriente alterna con el terminal de tierra de la toma de corriente mediante el cable de alimentación suministrado. Si el enchufe suministrado no se corresponde con su toma de corriente, póngase en contacto con un técnico electricista para la sustitución de la toma de corriente.



Conecte correctamente el cable de toma de tierra.

## Botones del Mando a Distancia

1. Modo de espera
2. Tamaño de imagen / Zoom de vídeos (en el modo de vídeo del Navegador de Medios)
3. Temporizador de Apagado
4. Mono-Estéreo / Dual I-II / Idioma Actual (\*) (en los canales DVB)
5. Selección de Modo Favorito (en los canales DVB)
6. Teclas numéricas
7. Guía electrónica de programación (en los canales DVB – emisión de Vídeo Digital)
8. Sin función
9. Explorador Multimedia
10. Teclas de desplazamiento (Arriba/abajo/ Izquierda/derecha)
11. Sin función
12. Sin función
13. Avanzar Canal / Subir página - Retroceder Canal / Bajar página
14. Silencio (mute)
15. Sin función
16. Pausa (en el modo del Explorador Multimedia)
17. Retroceso Rápido (en el modo del Explorador Multimedia)
18. Reproducir (en el modo del Explorador Multimedia)
19. Botón Rojo / Detener (en el Explorador Multimedia)
20. Botón verde / Lista de Programación (en la EPG) / Marcar / Desmarcar Todos (en lista de favoritos) / Reproducir-Presentación de Diapositivas (en el Explorador Multimedia)
21. Selección de modo de imagen. / Cambia el modo de imagen (en el modo de vídeo del Explorador Multimedia)
22. Sin función
23. Teletexto / Mezcla (en modo de teletexto)
24. Activar-desactivar subtítulos (en los canales DVB- emisión de Vídeo Digital)
25. Canal anterior
26. AV / Selección de Fuente
27. Mostrar/ocultar el menú
28. Ok (confirmar) / Detener Avance (en modo TXT) / Editar Lista de Canales
29. Salir / Volver / Página Índice (en modo TXT)
30. Sin función
31. Info / Mostrar (en modo TXT)

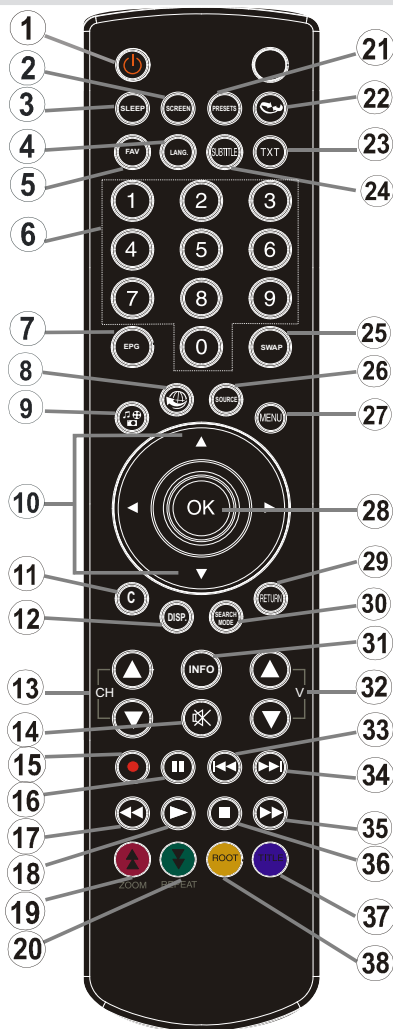

32. Subir/bajar volumen
33. Sin función
34. Sin función
35. Avance Rápido (en el modo del Explorador Multimedia)
36. Detener (en el modo del Explorador Multimedia)
37. Botón Azul / Editar Lista de Canales / Filtrar (en la lista de Favoritos y la EPG) / Bucle-Aleatorio (en el Explorador Multimedia)
38. Botón Amarillo / Pausa (en el Explorador Multimedia) / Horario de Programación (en la EPG)

## TV LED y Botones de Funcionamiento

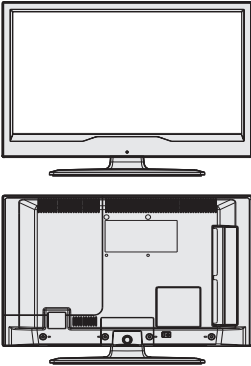
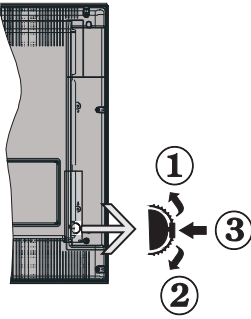
Vista frontal y trasera	Vista de los botones de control	Botones de Control
		<ol style="list-style-type: none"> <li>1. Botón de dirección (Arriba)</li> <li>2. Botón de dirección (Abajo)</li> <li>3. Botón de Selección de Canal/ Volumen/AV/Modo de Espera</li> </ol> <p><i>Nota: Puede utilizar el botón de dirección Arriba/Abajo para cambiar el volumen. Si desea cambiar de canal, pulse en el centro del botón Arriba/Abajo una vez (posición 3); después muévase pulsando el botón hacia arriba o abajo. Si pulsa el centro del botón una segunda vez, se mostrará en pantalla el menú OSD de fuentes. Si aprieta en el centro del botón y lo mantiene pulsado unos segundos, el televisor pasará al modo de espera. No es posible mostrar el menú principal en pantalla mediante los botones de control.</i></p>

## Vista de las Conexiones Traseras

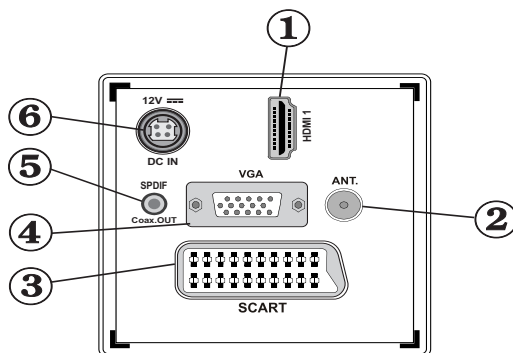

### 1. HDMI 1: Entrada HDMI.

Las entradas HDMI sirven para conectar aparatos con toma HDMI. Su televisor LED puede mostrar imágenes de Alta Definición de dispositivos tales como un Receptor de satélite de alta definición o un reproductor de DVD. Deberá conectar estos aparatos a través de la toma HDMI o de la toma de componentes. Estas tomas pueden admitir tanto señales del tipo 720p como 1080i. Para una conexión entre dispositivos HDMI no es necesario conectar cables de audio.

### 2. La Entrada RF permite conexiones tanto a una antena como a señal de TV por cable.

Tenga en cuenta que si utiliza un decodificador o un grabador multimedia, deberá conectar el cable de antena primero al aparato, y luego desde éste conectar un cable hacia el televisor mediante un cable de antena adecuado, tal como se muestra en la ilustración siguiente.

### 3. El EUROCONECTOR permite recibir y enviar señales de aparatos externos. Conecte el cable de EUROCONECTOR entre la toma del televisor y la toma de EUROCONECTOR del aparato externo (por ejemplo, un decodificador o un reproductor de vídeo o DVD).

**Nota:** Si se conecta un dispositivo externo en la toma de EUROCONECTOR, el televisor cambiará automáticamente al modo AV.

**Nota:** A través del euroconector se admite la señal S\_VHS (opcional).

**Nota:** No estará disponible la señal de salida por el euroconector mientras se estén recibiendo señales de TDT (Mpeg4 H.264) o mientras esté en el modo del Explorador Multimedia.

4. La Entrada VGA sirve para conectar un ordenador personal al televisor. Conecte el cable del PC entre la ENTRADA PC del televisor y la salida de PC del ordenador.

**Nota:** Si desea habilitar la señal YPbPr en la entrada VGA, utilice un cable YPbPr a VGA (no incluido).

**ADVERTENCIA:** No podrá utilizar a la vez las opciones YPbPr y VGA.

5. La Salida SPDIF emite las señales de sonido de la fuente vista recientemente. Utilice un cable SPDIF para enviar las señales de audio a un aparato que cuente con una entrada SPDIF.



6. La entrada DC de 12V sirve para conectar el adaptador de corriente suministrado.

## Vista de las conexiones - Conectores Laterales

1. La Ranura CI se utiliza para introducir una tarjeta de Interfaz Común (CI). La tarjeta CI le permite ver todos los canales a los que esté abonado. Para más información, lea la sección "Acceso Condicional".

2. Entrada USB lateral.

3. La entrada de vídeo sirve ara conectar la señal de vídeo de un equipo externo, Conecte el cable del vídeo y el enchufe de VIDEO IN en el TV y el enchufe de la SALIDA DE VIDEO en su equipo.

4. Las Entradas de Audio se utilizan para recibir señales de audio de aparatos externos. Conecte el cable entre las ENTRADAS DE AUDIO del televisor y la toma de SALIDA DE AUDIO del aparato.

*Nota:* En caso de conectar cualquier aparato al televisor a través de la ENTRADA DE VÍDEO, también debe conectar su aparato a través de las ENTRADAS DE AUDIO del televisor a fin de habilitar el sonido.

5. La entrada de auriculares sirve para conectar unos auriculares externos al aparato. Conéctelos a la toma de AURICULARES para escuchar el sonido del televisor a través de dichos auriculares (opcionales).

6. Botón de Selección de Volumen/Canal/Fuente/Modo de Espera

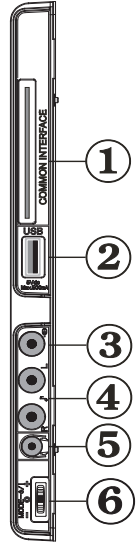

## Conexión Eléctrica

**IMPORTANTE:** Este aparato de televisión está diseñado para funcionar con una corriente de 12V de CC. Para ello deberá utilizar un adaptador que emita un voltaje de 12V. Conecte el aparato a una red eléctrica con una tensión de 110-240V de AC a 50/60Hz.

- Tras desembalar el televisor, deje que éste alcance la temperatura ambiente antes de conectarlo a la corriente.

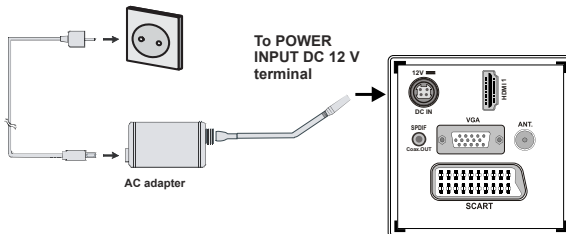

## Uso de las Entradas USB

- Mediante las entradas USB del televisor podrá conectar este tipo de dispositivos al mismo. Esta función le permite visualizar/reproducir archivos JPG, vídeo y MP3 almacenados en un USB.
- Es posible que algunos dispositivos USB (reproductores MP3, por ejemplo) no sean compatibles con el televisor.
- A fin de evitar cualquier pérdida de información o datos, puede realizar una copia de seguridad de los archivos antes de realizar cualquier conexión con el televisor. Tenga en cuenta que el fabricante no se hace responsable de los daños o pérdidas de ficheros, archivos, datos o información.
- No extraiga el dispositivo USB mientras esté reproduciendo un archivo.

**ATENCIÓN: Es peligroso conectar y desconectar rápidamente los dispositivos USB. En concreto, no es recomendable realizar estas operaciones de forma repetida. De esta forma puede ocasionar daños físicos al reproductor USB y de forma más concreta, al propio dispositivo USB.**

VISTA LATERAL

MEMORIA USB

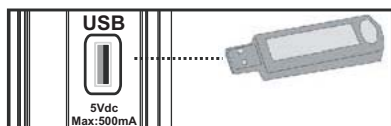

### Conexión de Memorias USB

**IMPORTANTE:** El televisor debe estar apagado cuando conecte o desconecte un dispositivo USB. Conecte el dispositivo USB a la entrada USB del televisor. Mediante las entradas USB del televisor podrá conectar este tipo de dispositivos al mismo.

*Nota: Es posible que el aparato no admita algunos tipos de unidades de disco duro.*

## Conexión del TV LED a un PC

Puede conectar su PC al televisor, a fin de poder ver la imagen del ordenador en la pantalla del televisor LED. Antes de realizar cualquier conexión, primero desenchufe de la corriente el televisor y el ordenador. Para conectar el PC al televisor LED utilice un cable de monitor de 15 patillas. Cuando haya conectado el cable, cambie la fuente a PC. Lea el apartado Selección de Entradas. Establezca la resolución que le sea satisfactoria. En los apéndices podrá encontrar información acerca de la resolución del aparato.

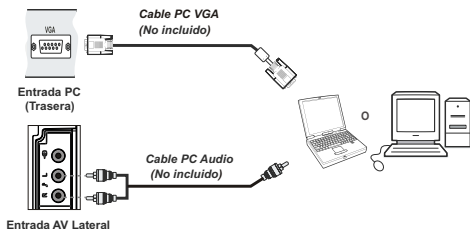

*Nota: En el caso de conectar el PC al televisor mediante la conexión HDMI, podría haber interferencias de radio. Es por ello que no es recomendable realizar este tipo de conexión. En su lugar, utilice la conexión VGA.*

## Uso de Conectores AV laterales

Puede conectar una variedad de equipos opcionales a su televisor LED.

- Para conectar la video cámara, conéctela al VIDEO IN y a los ENCHUFES DE AUDIO. No conecte la video cámara al VIDEO IN a la misma vez ya que puede causar ruido en la imagen. Para seleccionar la fuente correspondiente, lea el apartado "Selección de Entrada" de los apartados a continuación.

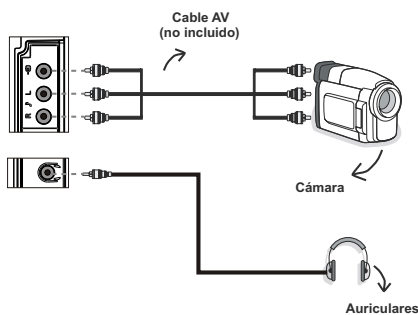

- Utilice la toma de AURICULARES del televisor para escuchar el sonido desde unos auriculares.

## Conexión a un Reproductor de DVD mediante HDMI

Consulte el manual de instrucciones del reproductor de DVD para obtener más información. Apague el televisor y el aparato antes de realizar cualquier conexión.

**Nota:** Tenga en cuenta que no todos los cables que se muestran en la ilustración vienen incluidos.

- Si su reproductor de DVD cuenta con una toma HDMI, puede conectarlo a través de HDMI para obtener una mejor calidad de sonido e imagen.

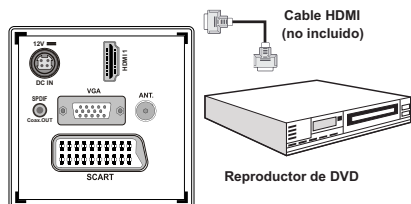

- Cuando conecte el aparato a un reproductor de DVD tal como se ilustra a continuación, cambie a la fuente HDMI conectada. Consulte el apartado Selección de Entradas para obtener más información acerca de cómo cambiar fuentes.

## Conexión a un Reproductor de DVD

Si desea conectar un reproductor de DVD a su televisor LED, puede utilizar los conectores del televisor. Los reproductores de DVD pueden tener conectores distintos. Consulte el manual de instrucciones del reproductor de DVD para obtener más información. Apague el televisor y el aparato antes de realizar cualquier conexión.

**Nota:** Los cables que se muestran en la ilustración no están suministrados.

- Si su reproductor de DVD cuenta con una toma HDMI, puede conectarlo a través de HDMI. Cuando conecte el aparato a un reproductor de DVD tal como se ilustra a continuación, cambie a la fuente HDMI. Lea el apartado “Selección de Entrada”.
- La mayoría de reproductores de DVD se conectan a través de las TOMAS DE COMPONENTES. Utilice un cable de vídeo de componentes para conectar la entrada de vídeo. Para habilitar el sonido utilice un cable de audio tal como se muestra a continuación. Cuando haya conectado el cable, cambie la fuente a YPbPr. Lea el apartado “Selección de entrada”.
- También puede conectarlos a través del EUROCONECTOR. Utilice un cable EUROCONECTOR tal y como se muestra a continuación.

**Nota:** Estos tres métodos de conexión realizan la misma función pero con grados de calidad diferentes. No es necesario realizar las conexiones con los tres métodos.

### Conexión vídeo

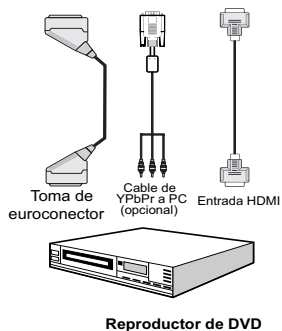



## Mando a Distancia

### Colocación de las Pilas

- Retire la tapa de las pilas de la parte trasera del mando a distancia, tirando suavemente hacia abajo en la zona indicada.
- Coloque dos pilas **AAA/R3** o de clase equivalente en su interior. Siga la polaridad correcta (+/-) cuando vaya a colocar las pilas y la tapa.



*Nota: Retire las pilas del mando a distancia cuando no lo vaya a utilizar durante un período prolongado. De lo contrario el mando se puede dañar debido a fugas de las pilas. La distancia de alcance remoto es aproximadamente de 7 metros (23 pies).*

## Encendido/Apagado

### Encendido del televisor

- Conecte el cable de alimentación a una toma de corriente de AC de 110-240V, 50/60 Hz. Se encenderán las luces de indicación de modo de espera. (El Led parpadeará en el apagado y encendido del modo de espera).
- Para encender el televisor desde el modo de espera puede realizarlo de dos modos:
- Pulse el botón “” **P+** o **P-**, o una tecla numérica del mando a distancia.
- Pulse el botón de control del lateral derecho del televisor. El televisor se encenderá.

*Nota: Si pone en marcha el televisor mediante los botones para de avance o retroceso de canales, ya sea del mando a distancia o del televisor, accederá al último canal que estuviera viendo antes de apagar el televisor.*

El televisor se pondrá en marcha de cualquiera de los dos modos.

### Apagado del Televisor

- Pulse el botón “” en el mando a distancia, o mantenga pulsado el botón de control hasta apagarlo, para que el televisor cambie al modo de espera.

- Para apagar por completo el televisor, desenchufe el cable de alimentación de la toma de corriente.

*Nota: Cuando el televisor accede al modo en espera, es posible que el indicador LED parpadee; ello indica que se están llevando a cabo algunas funciones del televisor, como por ejemplo la Búsqueda en Modo de Espera, la Descarga Inalámbrica, o que hay un Temporizador Activo.*

## Selección de Entrada

Cuando termine de conectar los aparatos externos al televisor, puede alternar entre las distintas fuentes de entrada. Pulse el botón “**SOURCE**” del mando a distancia, de forma consecutiva, para cambiar directamente la fuente.



*Nota: Sólo podrá utilizar el modo YPbPr cuando conecte un dispositivo que cuente con salida en formato YPbPr a través de la toma de entrada para PC utilizando un cable conversor de YPbPr a PC (no incluido).*

## Manejo Básico

Puede manejar el televisor mediante el mando a distancia, o los botones del propio televisor.

### Manejo con los Botones del Televisor

#### Ajuste del Volumen

- Puede utilizar el botón de dirección Arriba/Abajo para cambiar el volumen. Para subir el volumen, deberá pulsar hacia arriba el botón. Para bajarlo, deberá pulsar hacia abajo. Se mostrará en la pantalla una barra deslizante del nivel de volumen.

#### Selección de Canales

- Pulse primero el botón de control para cambiar de canal. Puede empujar el botón hacia arriba para seleccionar el siguiente canal, o hacia abajo para seleccionar el anterior.

#### Vista del Menú Principal

- Con el botón de control no podrá visualizar el menú en pantalla.

#### Modo Auxiliar de Vídeo (AV)

- Pulse repetidas veces el botón de control hasta mostrar en pantalla el menú OSD.

#### Manejo con el Mando a Distancia

- El mando a distancia del televisor está diseñado para controlar todas las funciones del televisor seleccionado. Las funciones se describirán de acuerdo al sistema de menús del televisor.

#### Ajuste del Volumen

- Pulse el botón “V+” para aumentar el volumen. Pulse el botón “V-” para reducir el volumen. Se mostrará en la pantalla una barra deslizante del nivel de volumen.

#### Selección de Canal Anterior o Siguiente

- Pulse el botón “P-” para seleccionar el canal anterior.
- Pulse el botón “P+” para seleccionar el canal siguiente.

#### Selección Directa del Canal

- Pulse los botones numéricos del mando a distancia para seleccionar los canales entre 0 y 9. El televisor cambiará al canal seleccionado. Para seleccionar los canales entre éstos, pulse las teclas numéricas de forma consecutiva. Si tarda más de lo esperado en introducir el segundo dígito, se mostrará el canal del primer dígito pulsado. Para seleccionar canales de un sólo dígito, pulse el botón numérico adecuado.

## Vista de la Guía de Programación Electrónica (EPG)

Puede acceder a la guía electrónica de programación (EPG) para ver la información de los programas disponibles. Si desea ver el menú de la EPG, pulse el botón **EPG** del mando a distancia.

- Pulse los botones “▼”/“▲” para desplazarse por los canales.
- Pulse los botones “◀”/“▶” para desplazarse por la lista de programas.
- El menú EPG muestra la información disponibles de todos los canales.
- Tenga en cuenta que la información del programa se actualiza automáticamente. Si los canales no ofrecen ninguna información sobre los programas, la guía de información se mostrará en blanco.



**Botón rojo (Franja horaria anterior):** Muestra los programas de la franja horaria anterior.

**Botón verde (Franja horaria siguiente):** Muestra los programas de la franja horaria siguiente.

**Botón Amarillo (Día Ant.)** muestra los programas del día anterior.

**Botón AZUL (Día siguiente):** muestra los programas del día siguiente.

**Botón Texto (Filtrar):** Muestra las opciones de filtros.

**Botones Numéricos (Saltar):** acceden al canal preferido mediante los botones numéricos.

**ACEPTAR (Opciones):** Muestra las opciones del programa incluyendo la selección de canal.

**INFO (Detalles):** Muestra al detalle la información de los canales.



**Botón rojo (Día Ant.)** muestra los programas del día anterior.

**Botón verde (Día siguiente):** muestra los programas del día siguiente.

**Botón amarillo (Zoom):** Amplía la información del programa.

**Botón azul (Filtrar):** Muestra las opciones de filtros.

**Botones Numéricos (Saltar):** acceden al canal preferido mediante los botones numéricos.

**INFO (Detalles):** Muestra al detalle la información de los canales.

**ACEPTAR (Opciones):** Muestra las opciones del programa incluyendo la selección de canal.

**Botón Texto (Búsqueda):** Muestra el menú "Búsqueda de Guía".

**SUBTTL:** Pulse el botón **SUBTITLE** para ver el menú de selección de género. Mediante esta función podrá buscar en la base de datos de la guía de programas, según el género seleccionado. Se mostrarán los resultados a partir de la información disponible en la guía de programas, en función de los criterios establecidos.

**SWAP (Ahora):** Muestra el programa actual.



**ACEPTAR (Opciones):** Muestra las opciones del programa incluyendo la selección de canal.

**Botón azul (Filtrar):** Muestra las opciones de filtros.

**INFO (Información del Evento):** Muestra al detalle la información de los canales.

**Botón verde:** Se listará el horario de los programas

**Botón amarillo:** Muestra la información de la EPG según el horario de programación

## Instalación Inicial

**IMPORTANTE:** Asegúrese de que el cable o antena esté conectado y que no haya insertado ningún módulo de Interfaz Común antes de encender el televisor para la instalación inicial.

- Cuando encienda el televisor por primera vez, un asistente de instalación le guiará durante el proceso. En primer lugar se mostrará el menú de selección de idioma:

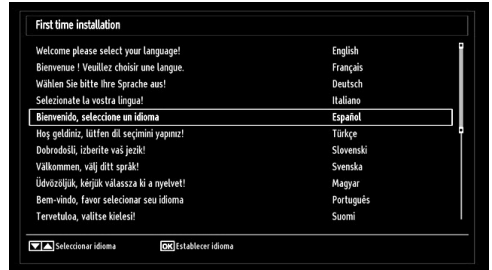

- Utilice los botones "▼" o "▲" para seleccionar el idioma; pulse OK para fijarlo y continuar.

- Tras seleccionar el idioma, se mostrará el mensaje "¡Bienvenido!", instándole a elegir las opciones del País, Idioma del Teletexto y la Búsqueda de Canales Codificados.



- Pulse los botones "◀" o "▶" para elegir el país que desee fijar y pulse el botón para marcar la opción de Idioma del Teletexto. Para seleccionar el Idioma de Teletexto deseado, pulse "◀" o "▶".

- Pulse el botón "▼" tras configurar el Idioma del Teletexto. A continuación se verá resaltada la opción de Búsqueda de Canales Codificados. Si desea buscar emisoras codificadas, puede seleccionar Sí en la opción de Búsqueda de Canales Codificados. Después seleccione el Idioma de Teletexto.

- Pulse OK en el mando a distancia para seguir, y se mostrará el siguiente mensaje:

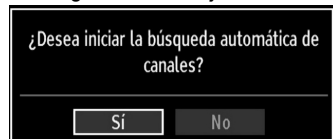

Para seleccionar la opción “Sí” o “No”, márquela con los botones “◀” o “▶” y pulse el botón **OK**.

Después, se mostrará la siguiente información en pantalla:



Si selecciona la opción **CABLE**, se mostrará la imagen siguiente:



Desde esta ventana puede elegir los rangos de frecuencia. Para marcar las líneas que quiera destacar, utilice los botones “▼” o “▲”. Puede acceder manualmente a la elección del rango de frecuencia utilizando los botones numéricos del mando a distancia. Utilice estas teclas numéricas también para fijar el Inicio y el Fin de la Frecuencia. Después de esta operación, podrá realizar la búsqueda en las frecuencias desde los 8.000 kHz o los 1.000 kHz. Si selecciona la opción de incrementos de 1.000 kHz, el proceso de búsqueda que llevará a cabo el televisor será más detallado. De ser así, el tiempo de búsqueda se alargará en consecuencia. Una vez terminado, pulse **OK** para iniciar la búsqueda automática.

Si en la pantalla de selección de formato de búsqueda selecciona la opción **AERIAL** (Antena convencional), el televisor digital realizará la búsqueda de emisiones de TDT:

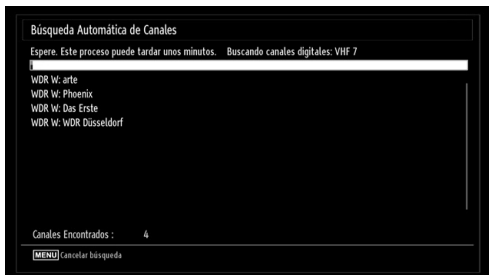

*Nota:* Puede pulsar el botón “**MENU**” para cancelar la operación.

- La Lista de Canales se podrá ver en la pantalla una vez se hayan guardado todos los canales disponibles. Si desea ordenar los canales, según el LCN, seleccione “sí” y pulse OK a continuación.

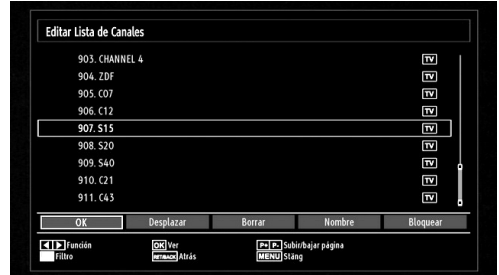

- Pulse **OK** para salir de la lista de canales y ver la televisión.

## Instalación

Pulse el botón “**MENU**” del mando a distancia y seleccione la opción **Instalación** con los botones “◀” o “▶”. Pulse el botón OK y aparecerá el siguiente menú en pantalla.



*Seleccione la Búsqueda Automática de Canales (Resintonizar) mediante el botón “▼”/“▲” y pulse OK. Se mostrarán las diversas opciones para la Búsqueda Automática de Canales (resintonización). Mediante los botones “▼”/“▲” pulsando OK, podrá elegir entre las diversas opciones.*

### Funcionamiento del Menú de Búsqueda Automática de Canales (resintonización)

**Antena Digital:** Busca y guarda emisoras de señal DVB.

**Cable Digital:** Busca y guarda emisoras de señal DVB de cable.

**Analógica:** Busca y guarda emisoras de señal analógica.

**Antena Digital y Analógica:** Busca las emisoras tanto de señal de video digital (DVB) como analógica.

**Cable Digital y Analógico:** Busca las emisoras tanto de señal de video digital (DVB) como analógica por cable.

- Siempre que seleccione un tipo de búsqueda automática y pulse OK, se mostrará una pantalla de confirmación. Para iniciar la instalación seleccione SI; si desea cancelar la operación seleccione NO. Para confirmar la selección pulse **OK**.
- La instalación comenzará cuando haya configurado y confirmado el tipo de búsqueda. También se mostrará una barra de progreso. Pulse **"MENU"** para cancelar. De ser así, no se guardarán los canales encontrados.

## Sintonización manual

**CONSEJO ÚTIL:** Esta función puede utilizarse para la entrada directa de canales.

- Mediante los botones "▼"/"▲" y OK, seleccione la opción **Búsqueda Manual de Canales**. Se mostrará la pantalla de opciones de la búsqueda manual.
- Mediante los botones "◀" o "▶" seleccione la opción de Búsqueda deseada. Las opciones de búsqueda quedarán modificadas consecuentemente. Pulse el botón "▼"/"▲" para marcar la opción deseada; pulse "◀" o "▶" para configurar dicha opción. Puede pulsar el botón **"MENU"** para cancelar la operación.

## Búsqueda Manual de Canales de Antena Digital

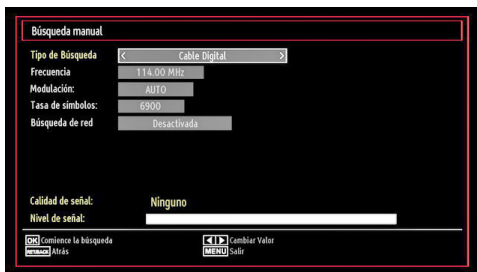

En la opción de búsqueda manual, se indica el número del multiplexor o frecuencia en el que se realizará la búsqueda de canales. Tras seleccionar la búsqueda digital, podrá introducir los números mediante los botones numéricos y pulsando OK para iniciar la búsqueda.

## Búsqueda Manual de Canales Digitales de Cable

En la búsqueda manual de canales por cable, puede introducir las opciones de frecuencia, modulación, tasa de símbolo y búsqueda de red de canales. Tras seleccionar el tipo de búsqueda de Canales Digitales por Cable, podrá establecer las diversas opciones y pulsar OK para iniciar la búsqueda.



## Búsqueda Manual de Canales Analógicos



Tras seleccionar la búsqueda analógica, pulse el botón "▼"/"▲" para marcar la opción deseada; pulse "◀" o "▶" para configurar dicha opción.

Introduzca el número de canal o frecuencia usando los botones numéricos. A continuación pulse OK para iniciar la búsqueda. Una vez localizado el multiplexor, se guardarán los canales que no estuvieran en la lista.

## Sintonización Fina de Canales Analógicos

- Mediante los botones "▼" o "▲" y OK, seleccione la opción Sintonización Fina de Canales Analógicos. Se mostrará la correspondiente pantalla. En caso de no haber canales analógicos, esta opción no estará disponible, y se guardarán solo los canales digitales y las fuentes externas.
- Pulse **OK** para seguir. Pulse el botón "◀" o "▶" para seleccionar la función de Sintonización Fina. Una vez terminado, pulse OK de nuevo.

## Búsqueda de Red de Canales

Mediante los botones "◀" O "▶" y **OK**, seleccione la opción Búsqueda de Canales de Red. Se mostrará la pantalla de selección de Búsqueda de Red de Canales. Seleccione entre Antena Digital o Digital por Cable y pulse **OK** para continuar. Aparecerá un mensaje preguntándole. Seleccione SI para continuar, o NO para cancelar.

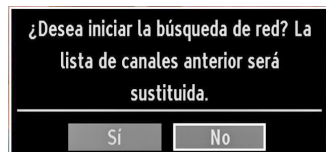

Se iniciará la sintonización automática si selecciona el proceso de búsqueda de Antena Digital. Puede pulsar el botón **"MENU"** para cancelar la operación.

Si selecciona el proceso de Digital por Cable, se mostrará la pantalla siguiente.



Desde esta ventana puede elegir los rangos de frecuencia. Para marcar las líneas que desee, utilice los botones **"▼"** o **"▲"**. Puede acceder manualmente a la elección del rango de frecuencia utilizando las teclas numéricas del mando a distancia. Utilice también estas teclas numéricas del mando a distancia para fijar el Inicio y el Fin de la Frecuencia. Después de esta operación, podrá realizar la búsqueda en las frecuencias desde los 8.000 kHz o los 1.000 kHz. Si selecciona la opción de incrementos de 1.000 kHz, el proceso de búsqueda que llevará a cabo el televisor será más completo. Por tanto, en este caso, el tiempo de búsqueda se alargará. Una vez que acabe, pulse **OK** para iniciar la búsqueda automática. Durante el proceso de búsqueda se visualizará la pantalla de búsqueda automática.

Nota: Cuanto mayor sea el espacio entre la frecuencia de inicio y la de fin, mayor será la duración de la búsqueda automática.

### Borrado de Listas de Servicios (\*)

(\*) *Este ajuste es visible sólo cuando el País sea Dinamarca, Suecia, Noruega o Finlandia.*

Utilice este ajuste para borrar los canales almacenados. Pulse el botón **"▼"** o **"▲"** para seleccionar el Borrado de Lista de Servicios y a continuación pulse **OK**. Se mostrará la siguiente información en pantalla:

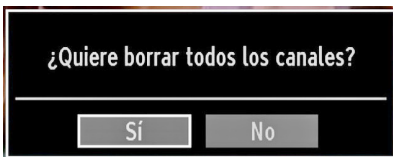

Pulse **OK** para cancelar. Seleccione **Sí** pulsando los botones **"◀"** o **"▶"** y pulse **OK** para borrar todos los canales..

## Administración de Emisoras: Lista de Canales

El televisor ordenará los canales guardados en la Lista de Canales. Podrá modificar esta lista, fijar sus canales favoritos o configurar las emisoras activas a mostrar mediante las opciones del menú de Lista de Canales.

- Pulse el botón **"MENU"** para acceder al menú principal. Seleccione la opción Lista de Canales mediante los botones **"◀"** o **"▶"** Pulse **OK** para ver el contenido del menú.



Seleccione Edición de Lista de Canales para administrar los canales guardados. Pulse **"◀"** o **"▶"** y **OK** para seleccionar la opción Edición de Lista de Canales.

### Manejo de la Lista de Canales

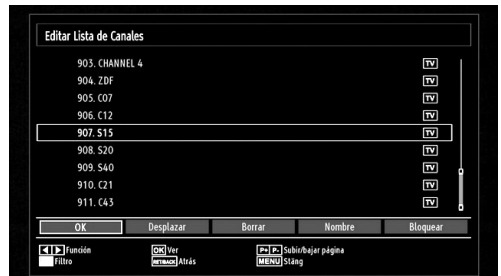

- Pulse los botones **"▼"** o **"▲"** para seleccionar el canal que desea gestionar. Pulse los botones **"◀"** o **"▶"** para seleccionar la opción que desee del menú de Lista de Canales.
- Use los botones **P+/P-** para subir o bajar una página.
- Pulse el botón **AZUL** para ver las opciones de filtro.
- Para salir, pulse el botón **"MENU"**.

### Desplazar un Canal

- Seleccione el canal en primer lugar. Seleccione la opción Desplazar del menú de la Lista de Canales y pulse **OK**.
- Se mostrará la pantalla de Edición del Número. Introduzca el número de canal deseado mediante el teclado numérico del mando a distancia. Si ya hubiera un canal ocupando ese número, se



mostrará un mensaje de advertencia. Seleccione la opción "SI" si desea mover el canal, y pulse OK a continuación.

- Pulse OK para proceder. El canal seleccionado se moverá a su nueva ubicación.

## Borrado de Canales

*Pulsando el botón VERDE marcará o desmarcará todos los canales; con el botón AMARILLO marcará o desmarcará un canal.*

- Seleccione el canal que desee borrar y seleccione la opción Borrar. Pulse el botón OK para continuar.
- Se mostrará un mensaje de advertencia. Seleccione SI para borrar, o NO para cancelar el borrado. Pulse el botón OK para continuar

## Renombrar Canales

- Seleccione el canal en cuestión y a continuación seleccione la opción **Editar Nombre**. Pulse el botón OK para continuar.
- Para avanzar o retroceder por los caracteres, pulse los botones "◀" o "▶" Los botones "▼" o "▲" permiten cambiar los caracteres, por ejemplo, el carácter 'b' se convierte en "▲" 'a' al pulsar y en 'c' al pulsar "▼" Para sustituir el carácter resaltado con los caracteres de los botones numéricos 0 a 9, pulse el botón las veces necesarias para introducir el carácter
- Cuando acabe, pulse OK para guardar. Pulse "MENU" para cancelar.

## Bloqueo de Canales

*Pulsando el botón VERDE marcará o desmarcará todos los canales; con el botón AMARILLO marcará o desmarcará un sólo canal.*

- Seleccione el canal que desee bloquear y seleccione la opción **Bloquear**. Pulse el botón OK para continuar.
- Se le pedirá que introduzca el PIN de control paterno. El PIN por defecto es 0000. Introduzca el PIN.

*Nota: Podrá utilizar el código 4725 por defecto, en caso de fijar la opción de país para Francia.*

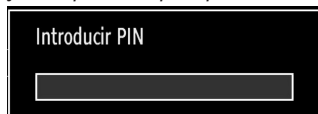

- Una vez tenga marcado el canal a bloquear o desbloquear, pulse OK. Se mostrará un icono de bloqueo junto al canal.

## Administración de Emisoras: Favoritos

Puede crear una lista de canales favoritos.

- Pulse el botón "MENU" para acceder al menú principal. Seleccione la opción **Lista de Canales** mediante los botones "◀" o "▶" Pulse OK para ver el contenido del menú.
- Para gestionar la lista de favoritos, seleccione la opción Favoritos. Pulse "▼"/"▲" y OK para seleccionar la opción Favoritos.
- Puede establecer algunos canales como favoritos para así desplazarse sólo por estos.

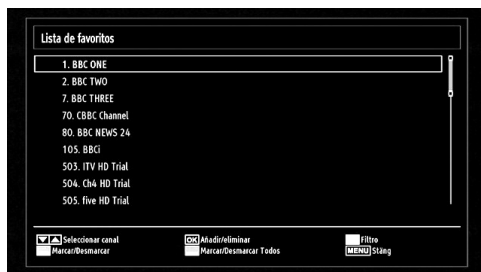

- Seleccione un canal con los botones "▼" o "▲" Pulse Ok para añadir el canal a la lista de favoritos. Para eliminarlo de la lista, pulse "OK".

## Funciones de los Botones

- **OK:** Añade/elimina una emisora.
- **AMARILLO:** Marca o desmarca un canal.
- **VERDE:** Marca o desmarca todos los canales.
- **AZUL:** Muestra las opciones de filtros.

## Administración de Emisoras: Ordenar la Lista de Canales

*Podrá seleccionar qué emisoras aparecerán en la lista de canales. Deberá utilizar la opción de Lista Activa de Canales para mostrar unos tipos determinados de emisoras.*

Seleccione dicha opción, en el menú de Lista de Canales, mediante los botones "◀" o "▶" Pulse el botón OK para continuar.





Mediante los botones “▼”/“▲” y Ok, seleccione la correspondiente opción de emisoras de la lista.

## Información en Pantalla

Puede pulsar “INFO” para mostrar la información en pantalla. En la barra de información se mostrarán los detalles de la emisora y el programa actual.



Dicha barra muestra la información sobre el canal seleccionado y los programas que se emiten en él. El nombre del canal se mostrará junto al número del canal dentro de la lista.

Consejo: No todos los canales emiten información sobre el programa. En caso de que el nombre y el número del canal no estén disponibles, la barra de información se mostrará en blanco.

Si el canal seleccionado está bloqueado, deberá introducir la clave de cuatro dígitos correcta para poder ver el canal (el código por defecto es 0000). En la pantalla se mostrará el mensaje “Introducir PIN”.

*Nota: Podrá utilizar el código 4725 por defecto, en caso de fijar la opción de país para Francia.*

## Reproducción de Archivos Multimedia por USB

*encender o después de la Instalación inicial: en primer lugar, extraiga el dispositivo y apague y encienda el televisor. Vuelva a conectar el dispositivo USB.*

Para ver la ventana en la que se pueden examinar los ficheros de medios, pulse el botón “MENU” del mando a distancia y seleccione la opción “Examinar medios” pulsando los botones “◀” o “▶”. Pulse el botón OK para continuar. Se mostrarán las opciones del menú del Explorador Multimedia.

**Además, cuando conecte un dispositivo USB se mostrará automáticamente el explorador multimedia:**



Podrá reproducir ficheros de música, fotografías y vídeo desde la memoria USB que haya conectado. Utilice los botones “◀” o “▶” para elegir entre las opciones de Vídeo, Fotografías, Música o Configuración.

## Ver Vídeos desde la unidad USB

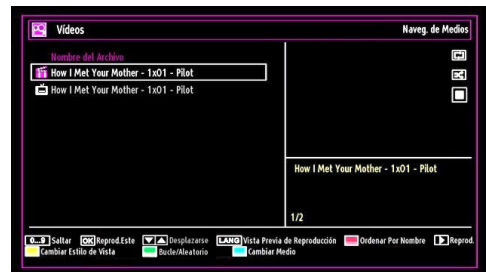

En caso de seleccionar la opción de Vídeo dentro del menú principal, se mostrarán todos los ficheros de vídeo disponibles en la pantalla. Utilice los botones “▼” o “▲” para seleccionar un fichero de vídeo; pulse OK para iniciar la reproducción del mismo. Si selecciona un fichero de subtítulos y pulsa OK, podrá marcar o desmarcar dicho fichero. Mientras esté reproduciendo un archivo de vídeo, se mostrará la siguiente pantalla: **Saltar (teclas numéricas):** El televisor saltará al fichero cuyo nombre empiece por la letra que

introduzca mediante las teclas numéricas del mando a distancia.

**Reproducir Éste (botón OK):** Reproduce el archivo seleccionado.

▼/▲ :Desplazarse por el menú

**LANG (Previsualizar):** Muestra el fichero seleccionado en una pequeña pantalla de previsualización.

**ROJO:** Ordena los ficheros según la fecha.

**Reproducir (▶ botón) :** Reproduce todos los archivos multimedia comenzando por el seleccionado.

**AMARILLO:** Cambia el estilo de vista

**Bucle/Aleatorio (botón VERDE) :** Pulse una vez el botón para desactivar la reproducción en Bucle. Púlselo de nuevo para desactivar tanto la reproducción en Bucle como la Aleatoria. Púlselo de nuevo para activar sólo la reproducción Aleatoria. Púlselo de nuevo para activar todos. Podrá observar cuáles son las opciones desactivadas al ver los cambios en los iconos.

**AZUL:** Cambia las opciones de multimedia.

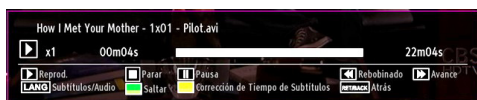

**Reproducir (▶ botón):** Inicia la reproducción de vídeo.

**Detener (■ botón):** Detiene la reproducción de vídeo.

**Botón de pausa (||botón):** Pausa la reproducción de vídeo.

**Rebobinar (◀◀ botón):** Rebobina durante la reproducción.

**Avanzar (▶▶ botón):** Avanza en la reproducción

**Subtítulos/Sonido (LANG):** Fija los subtítulos y el sonido.

**Saltar (Botón VERDE):** Accede al canal preferido.

**AMARILLO:** Abre el menú de corrección de tiempo de subtítulos.

**RETURN:** Regresar al capítulo anterior.



Pulsar **RETURN** para cambiar al menú anterior.

## Ver Fotos desde la unidad USB

En caso de seleccionar la opción de Fotografías, se mostrarán todos los ficheros de fotos disponibles en la pantalla.



**Saltar (Teclas numéricas):** Avanza hacia el archivo seleccionado mediante los botones numéricos.

**OK:** Podrá ver la imagen seleccionada a pantalla completa.

▼/▲ :Desplazarse por el menú

**Diapositivas (▶ botón):** Inicia una presentación de diapositivas utilizando todas las imágenes.

**VERDE:** Muestra las imágenes en miniatura.

**ROJO:** Ordena los ficheros según la fecha.

**AMARILLO:** Cambia el estilo de vista

**AZUL:** Cambia las opciones de multimedia.

## Opciones de Reproducción de Diapositivas

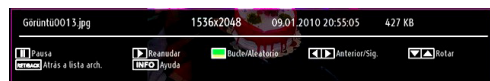

**Botón de pausa (||botón):** Pausa la presentación de diapositivas.

**Continuar (▶ botón):** Continúa con la reproducción de diapositivas.

**Bucle/Aleatorio (botón VERDE) :** Pulse una vez el botón para desactivar la reproducción en Bucle. Púlselo de nuevo para desactivar tanto la reproducción en Bucle como la Aleatoria. Púlselo de nuevo para activar sólo la reproducción Aleatoria. Púlselo de nuevo para activar todos. Podrá observar cuáles son las opciones desactivadas al ver los cambios en los iconos.

**Anterior/Siguiente (botones Izquierda/Derecha):** Va a la diapositiva anterior o siguiente de la presentación.

**Girar (botones Arriba/Abajo):** Gira la imagen mediante los botones arriba/abajo.

**RETURN (Salir) :** Regresa a la lista de archivos.

**INFO:** Muestra la ayuda en pantalla.

## Escuchar Música desde el USB

En caso de seleccionar la opción de Música, se mostrarán todos los ficheros de sonido disponibles en la pantalla.



▼ / ▲: Desplazarse por el menú

**Reproducir** (▶ botón): Inicia la reproducción.

**Stop** (■ botón): Detiene la reproducción.

**Botón de pausa** (⏸ botón): Pausa la reproducción seleccionada.

**ROJO:** Ordena los ficheros según el Título, el Artista o el Album.

**Nota:** Dentro de la configuración del Explorador Multimedia, si se fija el estilo de vista como de "Carpetas", la carpeta de Música se mostrará ya ordenada y no necesitará ordenar de nuevo los ficheros con el botón FAV.

**Bucle/Aleatorio (botón VERDE)** : Pulse una vez el botón para desactivar la reproducción en Bucle. Púlselo de nuevo para desactivar tanto la reproducción en Bucle como la Aleatoria. Púlselo de nuevo para activar sólo la reproducción Aleatoria. Púlselo de nuevo para activar todos. Podrá observar cuáles son las opciones desactivadas al ver los cambios en los iconos.

**0...9 (teclas numéricas):** El televisor saltará al fichero cuyo nombre empiece por la letra que introduzca mediante las teclas numéricas del mando a distancia.

**Reproducir Éste (botón OK):** Reproduce el archivo seleccionado.

**Anterior/Siguiente (botones Izquierda/Derecha):** Salta al archivo anterior o siguiente a reproducir.

**AMARILLO:** Cambia el estilo de vista

**AZUL:** Cambia las opciones de multimedia.

**INFO:** Cambia las opciones de filtros.

## Configuración del Explorador Multimedia

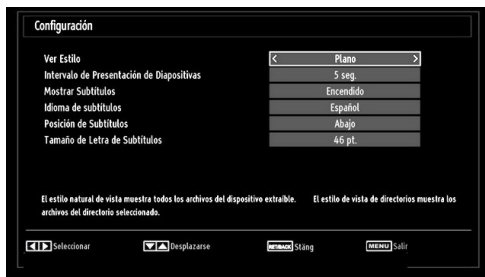

Podrá configurar las preferencias del Explorador Multimedia mediante la ventana de Configuración. Pulse el botón "▼" o "▲" para marcar las opciones; utilice los botones "◀" o "▶" para configurarlas.

**Estilo de Vista:** Configura el modo de navegación por defecto.

**Intervalo de Presentación de Diapositivas:** Establece el intervalo de reproducción de diapositivas.

**Mostrar Subtítulos:** Activa la opción de mostrar subtítulos por defecto.

**Idioma de los Subtítulos:** Configura el idioma admitido de los subtítulos

**Posición de Subtítulos:** Coloca los subtítulos en la parte superior o inferior de la pantalla.

**Tamaño de Letra de Subtítulos:** Establece el tamaño de la letra de los subtítulos (máx.54 pt.).

### Cambio de Tamaño de Imagen: Formatos de imagen

- Puede cambiar la relación de aspecto del televisor para ver la imagen con distintos modos de zoom.
- Pulse varias veces el botón "SCREEN" para cambiar el formato de pantalla (tamaño de imagen). A continuación se muestran los modos de zoom disponibles:

### Automático

Cuando seleccione la opción AUTO, el tamaño de pantalla se ajusta según la información ofrecida por la fuente seleccionada, si estuviera disponible.

El formato mostrado en el modo AUTO es totalmente independiente de la información de la señal WSS que pudiera estar incluida en la señal de emisión, o en la señal de cualquier aparato externo.

**Nota:** El modo automático sólo estará disponible para las fuentes HDMI, YPbPr y DTV.

### 16:9

Esta opción ensancha uniformemente los lados derecho e izquierdo de una imagen normal (formato 4:3) para cubrir todo el ancho de pantalla del televisor.

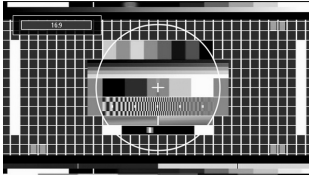

- Para imágenes con una relación de aspecto de 16:9 que se han achicado a una imagen normal (tasa de aspecto de 4:3), utilice el modo 16:9 para restaurar la imagen a su forma original.

### Subtítulos

Este modo amplía la pantalla ancha (formato 16:9) con subtítulos a pantalla completa.

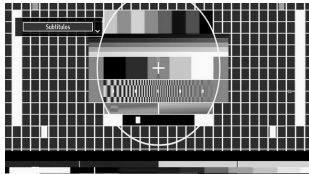

**Nota:** En los modos Panorámico, Zoom 14:9, Cine o Subtítulos, podrá desplazarse por la pantalla pulsando los botones ▼ / ▲ con la imagen ampliada.

### 14:9

Este modo amplía los límites superior e inferior de la pantalla ancha (formato 14:9).

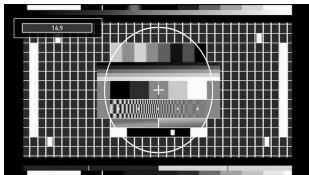

### Zoom 14:9

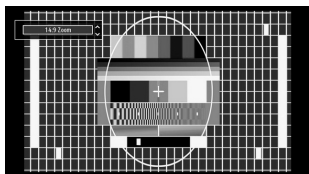

Esta opción aumenta el tamaño de la imagen a 14:9.

### 4:3

Utilícelo para ver una imagen normal (formato 4:3) ya que éste es su formato original.

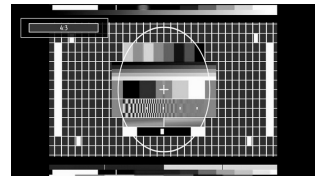

### Cine

Este modo amplía la pantalla ancha (formato 16:9) a pantalla completa.

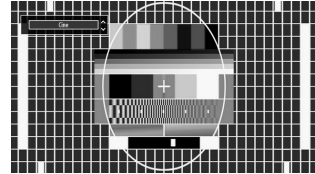

## Configuración de Imagen

Puede usar distintas configuraciones de imagen en detalle.

Pulse el botón “MENU” y seleccione el primer icono con los botones “◀” o “▶”. Para acceder al menú de Configuración de Imagen, pulse OK.

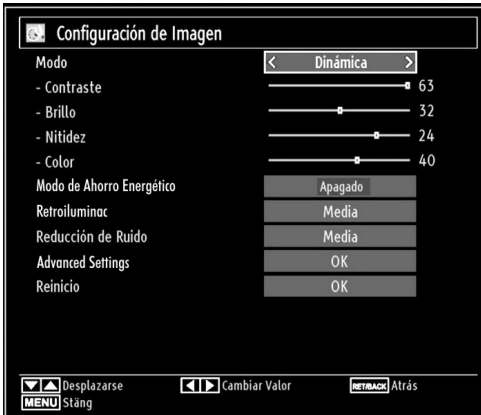

### Manejo de las Opciones del Menú de Configuración de Imagen

- Pulse los botones “▼” o “▲” para marcar la opción deseada del menú.
- Pulse los botones “◀” o “▶” para seleccionar una opción.
- Para salir, pulse el botón “MENU”.

### Opciones del Menú de Configuración de Imagen

**Modo:** Para modificar las preferencias de visualización, puede configurar la opción Modo. El modo de imagen puede configurarse como: **Cine, Juegos, Dinámico y Natural.**

**Contraste:** Configura los valores de iluminación y oscuridad de la pantalla.

**Brillo:** Configura los valores del brillo de la pantalla.

**Nitidez:** Configura los valores de nitidez de los objetos mostrados en pantalla.

**Color:** Configura los valores de los colores ajustando éstos.

**Modo de Ahorro Energético:** Pulse el botón “▼” o “▲” para seleccionar el Modo de Ahorro Energético. Pulse los botones “◀” o “▶” para fijar el modo de Ahorro Energético como Eco, Desactivación de Imagen y Desactivado. Lea el apartado “Información Medioambiental” de este manual para obtener más información sobre el Modo de Ahorro Energético.

**Retroiluminación (opcional):** Estos ajustes controlan el nivel de retroiluminación y pueden ajustarse al Mínimo, Medio, Máximo y Automático.

**Reducción de Ruido:** Si la señal de difusión es débil y la imagen es ruidosa, utilice la opción de Reducción de Ruido para reducir la cantidad de ruido. La Reducción de Ruido puede configurarse como: Bajo, Medio, Alto o Desactivado.

### Advanced Settings

• **Cambio de Color:** Configura el tono deseado en los colores. *Temperatura del Color Configura el tono deseado en los colores. Fijando la opción como Frío, los colores blancos se verán con un ligero tono azul. Para ver los colores con un tono normal, seleccione la opción Normal. Fijando esta opción como Cálido, los colores blancos se verán con un ligero tono rojo.*

• **Zoom de Imagen:** Fija el formato de imagen en Auto, 16:9, Subtítulos, 14:9, 14:9 Zoom, 4:3, Panorámico o Cine.

• **HDMI True Black (opcional):** Mientras ve la televisión desde esta fuente HDMI, en el menú de Configuración de Imagen se hará visible esta función. Puede utilizarla para mejorar los tonos negros de la imagen. Puede fijar esta opción como activada para iniciar el modo HDMI True Black.

• **Modo Film (opcional):** Las películas se graban con un número de fotogramas por segundo diferente al de los programas de televisión. Pulse el botón “▼” o “▲” para seleccionar el Modo Film. Pulse el botón “◀” o “▶” para Activar o Desactivar esta función. Active esta opción mientras vea la televisión, Películas, para poder ver de forma más clara las escenas de acción.

• **Cambio de Color:** Configura el tono deseado en los colores.

**Reiniciar:** Restablece la imagen a los valores de fábrica.

*Algunas de las opciones del menú de imagen no estarán disponibles en el modo VGA (modo PC). En su lugar, la configuración VGA se añadirá a la configuración de imagen mientras esté en modo PC.*

### Configuración de Imagen de PC

Para ajustar los elementos de Imagen de PC, realice lo siguiente:

Pulse el botón “◀” o “▶” para seleccionar el icono de Imagen. El menú de imagen aparecerá en la pantalla.

Los ajustes de **Contraste, Brillo, Color, y Temperatura de Color** de este menú son idénticos

a los definidos en el menú de imagen del televisor del "Sistema Principal de Menús".

La configuración del **Sonido, Ajustes y Fuentes** son idénticos a los ajustes explicados en el sistema principal de menús.

Posición de PC Seleccione esta opción para ver el menú de posición PC.

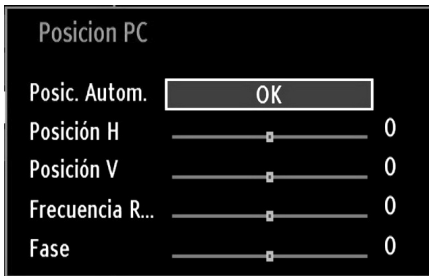

**Posición Automática** Optimiza de forma automática la pantalla. Pulse OK para optimizarla.

**Posición H. (horizontal):** Esta opción desplaza la imagen horizontalmente hacia la derecha o la izquierda de la pantalla.

**Posición V:** Esta opción desplaza la imagen verticalmente hacia la parte inferior o superior de la pantalla.

**Frecuencia de Reloj** Los ajustes de Frecuencia de Reloj corrigen las interferencias que aparecen como banda vertical en presentaciones que contengan muchos puntos como por ejemplo hojas de cálculo, o párrafos o textos de letra pequeña.

**Fase:** Dependiendo de la resolución y la frecuencia de barrido que usted fije en el televisor, usted puede ver una imagen con ruido o con neblina en la pantalla. En dicho caso, usted puede utilizar este elemento para obtener una imagen clara por medio del método de ensayo y error.

## Configuración de Opciones de Sonido

La configuración del sonido puede realizarse de acuerdo a sus preferencias.

Pulse el botón "**MENU**" y seleccione el icono de Sonido con los botones "◀" o "▶". Para acceder al menú de Configuración de Sonido, pulse OK.



### Manejo de las Opciones del Menú de Configuración de Sonido

- Pulse los botones "▼" o "▲" para marcar la opción deseada del menú.
- Pulse los botones "◀" o "▶" para seleccionar una opción.
- Para salir, pulse el botón "**MENU**".

### Opciones del Menú de Configuración de Sonido

**Volumen:** Ajusta el nivel del volumen.

**Ecuilizador:** Pulse el botón OK para ver el menú del ecualizador.



En el menú del ecualizador, puede elegir entre las opciones "**Música**", "**Película**", "**Narración**", "**Plano**"



“Clásico” o “Usuario”. Para regresar al menú anterior pulse el botón “MENU”.

**Nota:** Los valores del menú ecualizador se pueden cambiar manualmente sólo cuando el Modo Ecualizador está fijado como Usuario.

**Balance:** Esta función se utiliza para dar más énfasis al altavoz derecho o al izquierdo.

**Auriculares:** Fija el volumen de los auriculares.

**Modo de Sonido:** Modo de Sonido Modo de Sonido pulsando el botón “▼” o “▲”. Pulsando el botón “◀” o “▶” puede seleccionar el modo Mono, Estéreo, Dual I o Dual II sólo si el canal seleccionado admite este modo.

**AVL (Limitación automática del volumen):** La función Nivel de Volumen Automático (AVL) ajusta el sonido para obtener un nivel de salida fijo entre los programas que tienen diferentes niveles de sonido (por ejemplo, el sonido de los anuncios suele ser más alto que el de los programas).

**Dynamic Bass (graves dinámicos):** La función de Graves Dinámicos se utiliza para incrementar el efecto de bajos (sonidos graves) de su televisor.

**Salida Digital** Fija el tipo de salida de sonido digital.

## Configuración de las Opciones del Televisor

La configuración en detalle puede realizarse de acuerdo a sus preferencias.

Pulse el botón “MENU” y seleccione el icono de Configuración con los botones “◀” o “▶” Para acceder al menú de Configuración, pulse OK.

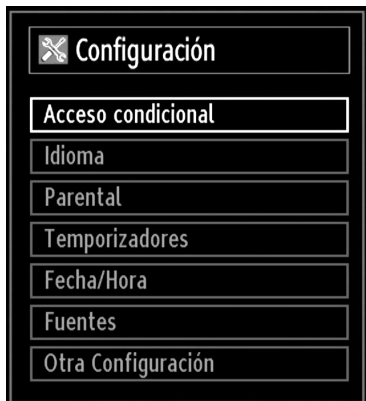

### Manejo de las Opciones del Menú de Configuración

- Pulse los botones “▼” o “▲” para marcar la opción deseada del menú.
- Pulse **OK** para seleccionar una opción.

- Para salir, pulse el botón “MENU”.

### Opciones del Menú de Configuración

**Acceso Condicional** Controla los módulos de acceso condicional (CAM) si los hubiera disponibles.

**Idioma:** Configura las opciones de idioma.

**Parental** Configura las opciones de control paterno.

**Temporizadores** Configura temporizadores para los programas seleccionados.

**Fecha/Hora** Configura la fecha y hora.

**Fuentes** Activa o desactiva las opciones de la fuente elegida.

**Otra Configuración** Muestra las otras opciones del televisor.

## Uso de Módulos de Acceso Condicional

**IMPORTANTE: Introduzca o extraiga el módulo de Interfaz Común sólo si el televisor está APAGADO.**

- Para poder ver algunos canales digitales es necesario utilizar un módulo de acceso condicional (CAM). Dicho módulo debe insertarse en la correspondiente ranura del televisor.
- Obtenga un módulo de acceso restringido (CAM, Conditional Access Module) y una tarjeta de visualización suscribiéndose a una empresa de televisión de pago e introdúzcalas, a continuación, en el televisor del siguiente modo.
- Inserte el módulo CAM, y a continuación la tarjeta de visualización en la ranura situada en la tapa trasera del terminal del televisor.
- Debe introducir correctamente el CAM; si lo introduce al revés, no podrá introducirlo hasta el final. El Módulo CAM o el terminal del televisor pueden averiarse si introduce el CAM de forma incorrecta.
- Conecte el televisor a la corriente, enciéndalo y espere unos instantes a que se active la tarjeta.
- Si no introduce ningún módulo, en la pantalla se mostrará el mensaje “No se ha detectado ningún módulo de interfaz común” (No Common Interface module detected).
- Consulte el manual de instrucciones del módulo para obtener más información sobre sus ajustes.
- **Vista del Menú de Acceso Condicional (\*)**
  - (\*) La configuración de este menú puede variar en función del proveedor del servicio.
  - Pulse el botón “MENU” y seleccione el segundo icono con los botones “◀” o “▶” Para acceder al menú de Configuración, pulse OK. Mediante los botones “▼” o “▲” marque la opción Acceso Condicional y pulse OK para ver las opciones.



## Configuración de Preferencias de Idioma

Mediante este menú podrá configurar las opciones de idioma del televisor.

Pulse el botón “MENU” y seleccione el icono de Configuración con los botones “◀” o “▶”. Para acceder al menú de Configuración, pulse OK. Mediante los botones “▼” o “▲” marque la opción Idioma y pulse OK.

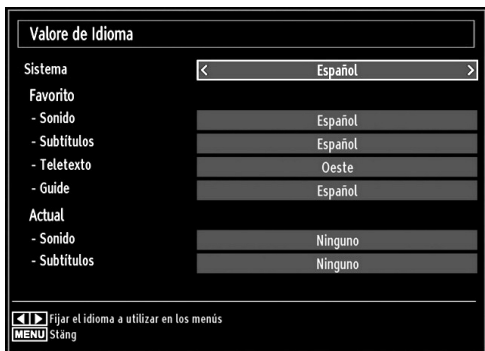

Pulse los botones “▼” o “▲” para seleccionar una opción. La configuración se guardará automáticamente.

**Menú:** Muestra el idioma del sistema.

### Preferido

Estos parámetros sólo se mostrarán si se dispone de ellos. De no ser así, se utilizarán los parámetros actuales.

- **Sonido:** Configura el idioma del sonido
- **Subtítulos:** Configura el idioma de los subtítulos. En los subtítulos se mostrará el idioma seleccionado.
- **Teletexto:** Configura el idioma del teletexto.
- **Guía:** Configura el idioma del sonido

### Actual (\*)

(\*) Esta configuración sólo podrá modificarse si el canal emisor lo admite. De otro modo, no será posible modificar la configuración.

- **Sonido:** Cambia el idioma del sonido del canal actual
- **Subtítulos:** Configura el idioma de subtítulos del canal actual

**Nota:** Si fija el País como Dinamarca, Suecia, Noruega o Finlandia, el menú de Configuración de Idioma funcionará tal como se describe a continuación:

## Configuración de Idioma

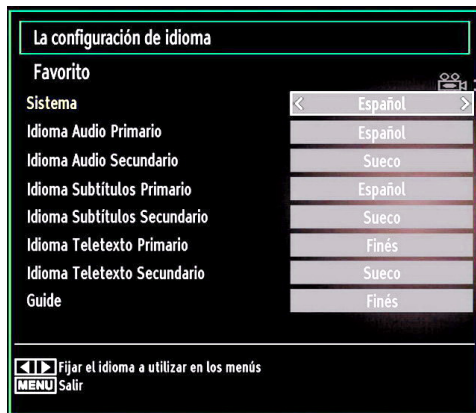

En el Menú de Configuración marque la opción Configuración de Idioma mediante los botones “▼” o “▲”. Pulse OK para que aparezca el submenú Configuración de Idioma (Language Settings) en pantalla:

Con los botones “▼” o “▲” marque la opción a configurar; a continuación pulse “◀” o “▶” para configurarla.

Notas:

- El Idioma del Sistema permite seleccionar el idioma del menú en pantalla.
- El **Idioma de Audio** sirve para seleccionar la banda sonora de los canales.
- La configuración Principal es prioritaria frente a las diversas opciones de un canal. Las configuraciones secundarias son alternativas cuando las primeras opciones no estén disponibles.

## Control Paterno

Mediante el sistema de control paterno, algunos canales y menús se podrán bloquear para que no puedan verse.

Esta función activa o desactiva el sistema de protección de menús y permite que el código PIN pueda cambiarse.

Pulse el botón “MENU” y seleccione el icono de Configuración con los botones “◀” o “▶”. Para acceder al menú de Configuración, pulse OK. Mediante los botones “▼” o “▲” marque la opción Control Paterno y pulse OK.

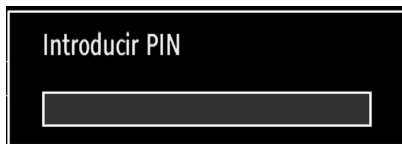

Para ver las opciones disponibles de bloqueo, deberá introducirse el PIN. El PIN por defecto es 0000.

Nota: Podrá utilizar el código 4725 por defecto, en caso de fijar la opción de país para Francia.

Tras introducir el código correcto, se mostrarán las opciones del menú de control paterno:



## Manejo del Menú de Configuración Paternal

- Seleccione la opción deseada mediante los botones “▼” o “▲”.
- Pulse los botones “◀” o “▶” para seleccionar una opción.
- Pulse OK para ver más opciones.

**Bloqueo del Menú (opcional):** Esta configuración activa o desactiva el acceso al menú. Podrá desactivar el acceso al menú de instalación, o incluso a todo el sistema de menús.

**Bloqueo por Edad (opcional):** Cuando lo haya fijado, esta opción permite recoger información sobre la emisión y si el bloqueo para adultos está activado y es una emisión no apta para menores, desactivará el acceso al canal.

**Bloqueo Infantil (opcional):** Si activa el Bloqueo Infantil, el televisor sólo podrá manejarse mediante el mando a distancia. En este caso, los botones del panel de control no funcionarán. Si se pulsa alguno de estos botones, aparecerá en la pantalla el mensaje “Bloqueo Infantil activo” cuando ésta no esté visible.

**Establecer PIN:** Define un nuevo PIN. Utilice las teclas numéricas para escribir un nuevo PIN. Deberá introducirlo dos veces a efectos de verificación.

**IMPORTANTE:** El PIN por defecto es 0000; asegúrese de que escribe el pin nuevo y lo guarda bien en caso de cambiarlo.

Nota: Podrá utilizar el código 4725 por defecto, en caso de fijar la opción de país para Francia.

## Temporizadores

Para ver el menú de Temporizadores, pulse el botón “MENU” y seleccione el icono de Configuración con los botones “◀” o “▶”. Para acceder al menú de Configuración, pulse OK. Mediante los botones “▼” o “▲” marque la opción **Temporizadores** y pulse OK.

### Configuración del Temporizador de Apagado (Sleep Timer)

Esta función sirve para apagar automáticamente el televisor tras un cierto tiempo.

- Marque la correspondiente opción (Sleep Timer) con los botones “▼” o “▲”.
- Utilice el botón “◀” o “▶” para fijar las opciones. Puede programar el temporizador entre los cero minutos (Desactivado) hasta las 2,00 horas (120 minutos) en escalas de 30 minutos.

### Configuración de Temporizadores de Programas

Mediante esta función, podrá fijar temporizadores para determinados programas.

Pulse “▼” para fijar un temporizador para un evento. En la pantalla se mostrarán los botones de función de temporizadores.

#### Añadir un Temporizador

- Para añadir un temporizador pulse el botón **AMARILLO** del mando a distancia. En la pantalla se mostrará el siguiente mensaje:

**Canal:** Cambia el el tipo de red mediante “◀” o “▶”

**Tipo de Temporizador:** No será posible configurar esta función.

**Fecha:** Introduzca la fecha con las teclas numéricas.

**Inicio:** Introduzca la hora de inicio con las teclas numéricas.

**Fin:** Introduzca la hora de fin con las teclas numéricas.

**Duración:** Muestra la duración entre las horas de inicio y fin.

**Repetir:** Puede fijar un temporizador para que éste se repita de forma Puntual, Diaria o Semanal. Pulse los botones “◀” o “▶” para seleccionar una opción

- Pulse el botón **VERDE** para guardar el temporizador. Pulse el botón **ROJO** para cancelar la operación.

**Cambiar/Borrar:** Controla los parámetros paternos en los temporizadores.

### Edición de Temporizadores

- Seleccione un temporizador a editar pulsando “▼” o “▲”.
- Pulse el botón **VERDE**. Se mostrará la pantalla de Edición del Temporizador.

- Cuando acabe, pulse el botón **VERDE** para guardar. Puede pulsar el botón **"MENU"** para cancelar la operación.

## Borrado de Temporizadores

- Seleccione el temporizador a borrar pulsando "▼" o "▲".
- Pulse el botón **ROJO**.
- Seleccione **SI** pulsando "◀" o "▶" para borrar el temporizador. Seleccione **NO** para cancelar.

## Configuración de Fecha/Hora

Seleccione la opción **Fecha/Hora** del menú del configuración. Pulse el botón OK.



- Utilice los botones "▼" o "▲" para marcar la opción Fecha o la opción de Hora.
- Estarán disponibles las opciones: Fecha, Hora, Modo de Ajustes de Hora y Configuración de Zona Horaria.
- Utilice los botones "▼" o "▲" para marcar la opción Configuración de Zona horaria. La Configuración de la Zona Horaria se realiza mediante los botones "◀" o "▶". Puede establecerse como AUTOMÁTICA o MANUAL.
- Si selecciona la opción AUTO, no podrá configurar ni la Hora Actual ni la Zona Horaria. Si selecciona la opción MANUAL la Zona Horaria podrá modificarse:
- Seleccione Zona Horaria usando el botón "▼" o "▲".
- Utilice los botones "▼" o "▲" para cambiar la zona horaria entre GMT-12 y GMT+12. La hora actual, que se muestra en la parte superior de la lista de menús, cambiará de acuerdo con la zona horaria elegida.
- Los cambios se guardarán automáticamente. Para salir, pulse el botón **"MENU"**.

## Configuración de Opciones de Fuentes

Podrá activar o desactivar las opciones de la fuente elegida. El televisor no accederá a las opciones desactivadas mientras tenga pulsado el botón **"SOURCE"**.



- En el menú de configuración, seleccione la opción Fuentes y pulse OK.
- Pulse el botón "▼" o "▲" para elegir la fuente.
- Utilice los botones "◀" o "▶" para activar o desactivar la fuente. Los cambios se guardarán automáticamente.

**Nota:** Sólo podrá utilizar el modo YPbPr cuando conecte un dispositivo que cuente con salida en formato YPbPr a través de la toma de entrada para PC utilizando un cable conversor de YPbPr a PC (no incluido).

## Configuración de Otras Opciones

Si desea ver otras opciones de configuración, seleccione **Otras Opciones** dentro del menú y pulse OK.

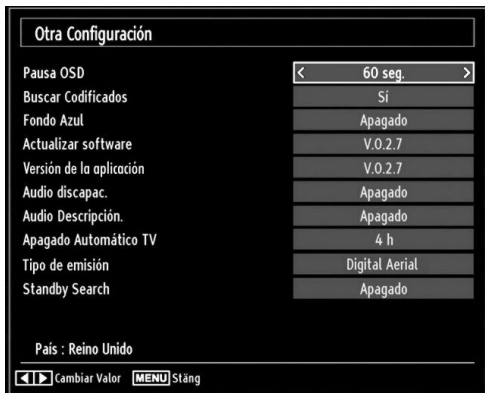

## Funcionamiento

- Pulse “▼” o “▲” para seleccionar una opción.
- Pulse los botones “◀” o “▶” para seleccionar una opción.
- Pulse el botón OK para ver el submenú.

**Desconexión por:** Tiempo del Menú Cambia la duración de tiempo de desconexión de las pantallas de menús.

**Buscar Codificados:** Cuando esta función esté activada, el proceso de búsqueda también localizará los canales codificados. Si se DESACTIVA manualmente, no se podrán encontrar los canales codificados mientras esté en búsqueda automática o manual.

**Fondo Azul (Opcional):** Activa o desactiva el Fondo Azul cuando la señal sea débil o no exista.

Actualización de Software Para garantizar que el televisor se mantiene actualizado en información, utilice esta opción. A fin de garantizar el correcto funcionamiento, asegúrese de que el televisor esté en modo de espera.

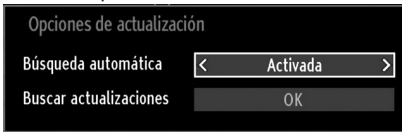

Puede activar o desactivar esta opción si configura la Búsqueda Automática.

Puede hacer la búsqueda manual seleccionando la opción Buscar Actualizaciones.

**Versión de la aplicación:** Muestra la versión actual de la aplicación.

**Personas Sordas:** Si la emisora habilita alguna señal especial relativa al sonido, puede activar esta opción para recibir dicha señal.

**Audio Descripción:** La función de audio descripción consiste en una pista de narración adicional, durante la emisión de programas y películas, para las personas invidentes o con dificultades de visión. El narrador habla durante la presentación, describiendo lo que sucede en la pantalla durante las pausas naturales del sonido (y a veces también durante el diálogo, si es necesario). Sólo podrá utilizar esta función si el canal emisor admite esta pista de narración adicional.

**Apagado Automático:** Puede configurar el tiempo de apagado automático. Una vez se alcance el tiempo fijado, el televisor se apagará solo si no se utiliza dentro de ese tiempo fijado.

**Tipo de Emisión:** Cuando seleccione el tipo de emisión mediante el botón “◀” o “▶” el televisor mostrará solo la lista de canales del tipo de emisión seleccionado. Si en la fuente seleccionada no hay ningún canal almacenado, en pantalla se mostrará el mensaje siguiente “No se ha encontrado ningún canal para este tipo de emisión” (No channels for this type have been found).

**Búsqueda en Modo de Espera (opcional):** Utilice el botón “▼” o “▲” para seleccionar la Búsqueda en Modo de Espera; a continuación pulse el botón “◀” o “▶” para Activarla (On) o Desactivarla (Off). Si desactiva la búsqueda en modo de espera, esta función no estará disponible. Para poder utilizarla, asegúrese de activar esta opción.

Si se activa la Búsqueda en Modo de Espera, con el televisor en este modo, se buscarán las señales disponibles. Si el televisor encuentra cualquier señal nueva o que no se tuviera ya, se mostrará una pantalla solicitándole que confirme o no los cambios.

## Otras Funciones

**Visualización de Información de TV** Cuando se accede a un canal nuevo o se pulsa el botón “INFO”, se mostrará la información siguiente en pantalla: **el Número y el Nombre del Canal, el Indicador de Sonido, la Hora, el Teletexto, el tipo de Canal y la Resolución.**

**Función de Silenciador:** Pulse el botón “⏸” para desactivar el sonido. El indicador de silencio se mostrará en la parte superior de la pantalla. Para cancelar el silenciador existen dos alternativas: la primera es pulsar el botón “⏸” y la segunda es subir el nivel de volumen

**Selección de Modo de Imagen:** Pulsando el botón **PRESETS** podrá cambiar la configuración del Modo de Imagen según sus preferencias. Las opciones disponibles son las siguientes: Dinámico, Natural, Cine y Juego.

**Mostrar Subtítulos:** Pulse el botón **SUBTITLE** del mando a distancia para activar los subtítulos. Para seleccionar el idioma de los subtítulos, pulse el botón **LANG**; a continuación pulse el botón **SUBTITLE** para mostrar los que haya disponibles.

Si la opción “Subtítulos” está activada, al pulsar el botón “🔇” le aparecerá el mensaje siguiente en pantalla (\*\* sólo para el Reino Unido):

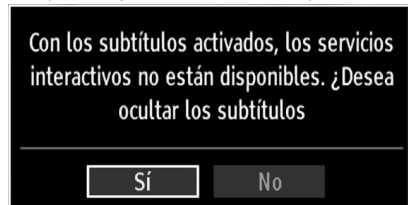

## Teletexto

El sistema de teletexto transmite información de actualidad, deportes, meteorológica a su televisor. Tenga en cuenta que si la señal disminuye, como por ejemplo a consecuencia de malas condiciones meteorológicas, podrían aparecer algunos errores tipográficos o incluso puede fallar el modo de teletexto.

A continuación se muestran **los botones de la función de teletexto**:

“” **Teletexto / Mezclar** : Si lo pulsa una vez, activará el modo de teletexto. Pulsar otra vez para situar la pantalla del teletexto sobre el programa (mix). Si lo pulsa de nuevo, saldrá del modo de teletexto.

“**RETURN**” – **Índice**: Seleccione la página de teletexto que desee.

“**INFO**” – **Mostrar**: Muestra información oculta (soluciones a juegos, por ejemplo).



“**OK**” **Detener Avance**: Detiene el avance del teletexto en una página concreta cuando es necesario. Púlselo de nuevo para reanudar el avance.

“/” **Páginas de Subcódigo** : Selecciona páginas con subcódigo si está disponible en el teletexto activado.

**P+ / P- y números (0-9)**: Pulse para seleccionar una página.

**Nota**: La mayoría de canales de televisión utilizan el código 100 para sus páginas de índice.

### Botones de Color (ROJO/VERDE/ AMARILLO/AZUL)

Su televisor admite los sistemas de texto **TEXTO RÁPIDO** y **Texto Sobre Imagen**. Siempre que estén disponibles, las páginas estarán divididas por grupos y por temas. Cuando esté disponible el sistema **FASTTEXT** (acceso rápido al teletexto), las distintas partes de una página de teletexto aparecen codificadas por color y se pueden seleccionar pulsando los botones de colores. Pulse el botón del color correspondiente a la sección a la que desee acceder. Aparecerán los nombres de los apartados para cada uno de los colores siempre que esté disponible una transmisión de **texto TOP**. Pulsando los botones “” o “”, éstos solicitarán la página siguiente o anterior respectivamente.

## Consejos útiles

**Cuidado de la Pantalla**: Limpie la pantalla con un paño suave y ligeramente humedecido. No utilice disolventes abrasivos, ya que éstos pueden dañar la capa de protección de la pantalla del televisor. Por su seguridad, desenchufe el cable de corriente cuando vaya a limpiar el aparato. Cuando cambie el televisor de sitio, agrélo fuertemente por la parte inferior.

**Persistencia de Imágenes**: Tenga en cuenta que pueden aparecer imágenes dobles cuando se muestre una imagen persistente. La persistencia de imágenes en un televisor LED puede desaparecer al cabo de poco tiempo. Apague el televisor durante un rato.

A fin de evitar este fenómeno, no deje que la misma imagen permanezca inmóvil en la pantalla durante mucho tiempo.

**Sin Corriente**: Si el televisor no tiene corriente, compruebe el cable de corriente y la conexión a la toma de corriente.

**Mala Calidad de Imagen**: ¿Ha elegido el sistema adecuado de Televisión? ¿El televisor y la antena de su casa están situados cerca de equipos de audio sin conexión a tierra, luces de neón, ú otros? Las montañas o edificios muy altos pueden causar el efecto de imágenes dobles o con sombras. A veces, la calidad de la imagen puede mejorar cambiando la orientación de la antena. ¿No se ve bien la imagen o el teletexto? Verifique si la frecuencia introducida es la adecuada. Sintonice los canales de nuevo. Cuando se conectan al televisor dos equipos periféricos a la vez puede disminuir la calidad de la imagen. En ese caso, desconecte uno de los equipos periféricos.

**Sin Imagen**: ¿La antena está correctamente conectada? ¿Las clavijas están correctamente conectadas a la toma de antena? ¿El cable de antena está dañado? ¿Se están utilizando los enchufes apropiados para conectar la antena? Si tiene dudas, consulte con su distribuidor. Sin imagen significa que su televisor no está recibiendo señal alguna. ¿Ha pulsado los botones correctos del mando a distancia? Inténtelo de nuevo. Asegúrese también de haber seleccionado la fuente de entrada correcta.

**Sonido**: No puede escuchar ningún sonido. ¿Ha interrumpido el sonido pulsando el botón  ? El sonido sólo sale por uno de los altavoces. ¿La opción balance está fijada para un solo altavoz? Consulte el **Menú de Sonido**.

**Mando a Distancia**: Su televisor no responde a la señal del mando a distancia. Quizás se hayan agotado las pilas. De ser así, todavía puede utilizar los botones locales que se encuentran en el televisor.

**Fuentes de Entrada**: Si no puede seleccionar una fuente de entrada, puede deberse a que no haya conectado ningún dispositivo. Compruebe los cables y las conexiones AV si ha tratado de conectar un dispositivo.

## Apéndice A: Modos Habituales de Visualización de Entrada de PC

Esta pantalla ofrece una resolución máxima de 1920 x 1200. En la tabla siguiente se muestran algunos de los modos de visualización típica de vídeo. Es posible que el televisor no admita otras resoluciones. A continuación se muestran los modos de resolución admitidos. Si utiliza el ordenador con un modo no admitido, aparecerá en la pantalla un mensaje de advertencia.

Índice	Resolución	Frecuencia
1	640x350	85 Hz
2	640x400	70 Hz
3	640x480	60Hz-66Hz-72Hz -75Hz-85Hz
4	800x600	56Hz-60Hz-70Hz-72Hz -75Hz-85Hz
5	832x624	75 Hz
6	1024x768	60Hz-66Hz-70Hz-72Hz -75Hz
7	1152x864	60Hz-70Hz-75Hz -85 Hz
8	1280x768	60 HzA
9	1280x768	60 HzB
10	1280x768	75Hz-85Hz
11	1280x960	60Hz-75Hz-85Hz
12	1280x1024	60Hz-75Hz-85Hz
13	1360x768	60 Hz
14	1400x1050	60 HzA
15	1400x1050	60 HzB
16	1400x1050	75Hz-85Hz
17	1400x900	65Hz-75Hz
18	1600x1200	60 Hz
19	1680x1050	60 Hz
20	1920x1080	60 HzA
21	1920x1080	60 HzB
22	1920x1200	60HzA
23	1920x1200	60Hz

## Apéndice B: Compatibilidad de señales HDMI y AV (tipos de señales de entrada)

Fuente	Señales admitidas		Disponible
EXT (SCART)	PAL 50/60		O
	NTSC 60		O
	RGB 50		O
	RGB 60		O
Side AV	PAL 50/60		O
	NTSC 60		O
YPbPr	480I	60Hz	O
	480P	60Hz	O
	576I	50Hz	O
	576P	50Hz	O
	720P	50Hz	O
	720P	60Hz	O
	1080I	50Hz	O
	1080I	60Hz	O
	1080P	50Hz	O
	1080P	60Hz	O
HDMI1	480I	60Hz	O
	480P	60Hz	O
	576I	50Hz	O
	576P	50Hz	O
	720P	50Hz	O
	720P	60Hz	O
	1080I	50Hz	O
	1080I	60Hz	O
	1080P	24Hz	O
	1080P	25Hz	O
	1080P	30Hz	O
	1080P	50Hz	O
	1080P	60Hz	O

(X: No disponible, O: Disponible)

Puede que en algunos casos la señal del televisor LED no se muestre correctamente. El problema puede deberse a una incompatibilidad de las normas en las que emite el equipo fuente (DVD, receptor digital, etc.). Si experimenta este problema por favor contacte con su distribuidor y también con el fabricante del aparato.



## Apéndice C: Resoluciones DVI Admitidas

Cuando se conecta las aplicaciones a los conectores del televisor con cables conversores de DVI a HDMI (no incluidos), puede remitirse a la siguiente información.

Índice	Resolución	Frecuencia
1	640x400	70Hz
2	640x480	60Hz-66Hz-72Hz-75Hz
3	800x600	56Hz-60Hz-70Hz-72Hz-75Hz
4	832x624	75 Hz
5	1024x768	60Hz-66Hz-70Hz-72Hz-75Hz
6	1152x864	60Hz-70Hz-75Hz
7	1152x870	75Hz
8	1280x768	60 HzA
9	1280x768	60 HzB
10	1280x768	75Hz
11	1280x960	60Hz-75Hz
12	1280x1024	60Hz-75Hz
13	1360x768	60 Hz
14	1400x1050	60 HzA
15	1400x1050	60 HzB
16	1400x1050	75Hz
17	1400x900	65Hz-75Hz
18	1600x1200	60 Hz
19	1680x1050	60 Hz
20	1920x1080	60 HzA
21	1920x1080	60 HzB
22	1920x1200	60HzA
23	1920x1200	60Hz
24	480i-480p	60Hz
25	576i-576p	50Hz

## Apéndice D: Actualización de Software

- Su televisor puede localizar nuevas actualizaciones del software sobre las señales de emisión de los canales.
- Para buscar canales de retrasmisión, el televisor busca los canales almacenados en su configuración. Por lo que, antes de buscar una actualización de software, se recomienda hacer una búsqueda automática y actualizar todos los canales disponibles.

### 1) Actualización de software mediante interfaz de usuario.

- Es posible buscar de forma manual si existen nuevas actualizaciones de software en su televisor.
- Simplemente navegue por el menú principal. Seleccione los menús Configuración y Otros Ajustes. Dentro del menú Otros Ajustes, desplácese a la opción Actualización de Software y pulse OK para abrir el menú correspondiente.
- En el menú Opciones de Actualización seleccione la opción Buscar Actualizaciones y pulse OK.
- Si encuentra una actualización, comenzará a descargarla. Una barra de progreso indicará el progreso de descarga restante. Cuando la descarga se complete, aparecerá un mensaje de reinicio para activar el nuevo software. Pulse OK para continuar con la operación de reinicio.

### 2) Búsqueda 3.AM y modo de actualización

- Si la búsqueda Automática en el menú de Opciones de Actualización está activada, el televisor se encenderá a las 3:00 y buscará actualizaciones de software. Si encuentra y descarga una nueva actualización, la próxima vez que se encienda contará con una nueva versión de software.

Nota en la operación de reinicio: El reinicio es el último paso del proceso de actualización de software una vez el mismo ha sido descargado e instalado. Durante el reinicio, el televisor lleva a cabo una serie de inicializaciones finales. En el reinicio, la potencia del panel de secuencias está cerrada y el indicador frontal muestra la actividad con un parpadeo. Unos 5 minutos después, el televisor se reiniciará con un nuevo software activado.

- Si el televisor no se vuelve a encender en 10 minutos, desenchúfelo durante 10 minutos y vuelva a enchufarlo. El televisor debería encenderse con una nueva versión del software. Si aún no consigue hacerlo funcionar, repita el último paso unas cuantas veces más. Si aún así el televisor no funcionase, por favor, llame a un técnico de servicio para que solucione el problema.

**Precaución: Mientras el indicador parpadee durante el reinicio, no desenchufe el televisor. Esto podría hacer que el televisor no volviese a encenderse y tendría que ser reparado por un técnico de servicio.**



## Apéndice E: Formatos de Archivo Admitidos en el Modo USB

Medio	Extensión de Archivo	Format		Notas
		Video	Audio	(Resolución máxima/Bit rate, etc.)
Película	.mpg, .mpeg	MPEG1, 2	MPEG Layer 1/2/3	MAX 1920x1080 @ 30P 20Mbit/seg.
		.dat	MPEG1, 2	
	.vob	MPEG2	EAC3 / AC3	
	.mkv	H.264, MPEG1,2,4		
	.mp4	MPEG4, Xvid 1.00, Xvid 1.01, Xvid 1.02, Xvid 1.03, Xvid 1.10-beta1/2 H.264	PCM/MP3	
		.avi		MPEG2, MPEG4
	Xvid 1.00, Xvid 1.01, Xvid 1.02, Xvid 1.03, Xvid 1.10-beta1/2 H.264			
	Música	.mp3	-	MPEG 1 Layer 1 / 2 (MP3)
Fotografía	.jpg .jpeg	Baseline JPEG		max WxH = 15360x8640 4147200bytes
		JPEG Progresivo		max WxH = 1024x768 6291456bytes
	.bmp	-		max WxH = 9600x6400 3840000bytes
Subtítulos	.sub	-		-
	.srt	-		



**Batería**

**Productos**

### Información para usuarios sobre la eliminación de baterías y equipos viejos

[ Sólo para la Unión Europea]

Estos símbolos indican que el equipo que contenga estos símbolos no debe eliminarse junto con los residuos domésticos. Considere los sistemas de recolección o las instalaciones de reciclaje apropiadas, si quiere deshacerse del producto o de la batería.

**Aviso:** El signo Pb situado bajo el símbolo de las baterías, indica que esta batería contiene plomo.

## Características Técnicas

### EMISIÓN DE TELEVISIÓN

PAL/SECAM B/G D/K K' I/I' L/L'

### CANALES DE RECEPCION

VHF (BANDA I/III)

UHF (BANDA U)

HIPERBANDA

### NÚMERO DE CANALES CONFIGURADOS

1000

### INDICADOR DE CANAL

Ayuda en Pantalla

### ENTRADA DE ANTENA RF

75 Ohm (sin balance)

### VOLTAJE DE FUNCIONAMIENTO

110-240V AC, 50/60 Hz.

### AUDIO

Sonido Nicam Estéreo + Alemán

### POTENCIA DE SALIDA DE AUDIO (WRMS.) (10% THD)

2 x 2,5

### CONSUMO ELÉCTRICO (W)

47 W

### PANEL

Pantalla de 19" en formato 16:9

### TAMAÑO (mm)

AxAxL (con soporte): 134 x 451 x 331

Peso (kg): 3,60

AxAxL (sin soporte): 54 x 451 x 296

Peso (kg): 3,40

## Recepción Digital (DVB-C)

### Estándares de Transmisión:

DVB-C, MPEG2, DVB-C, MPEG4

### i. DEMODULACIÓN

-Tasa de símbolos: 4.0 Msymbols/s a 7.2 Msymbols/s

- Modulación: 16-QAM , 32-QAM ,64-QAM, 128-QAM y 256-QAM

### II. VÍDEO

- Todos los formatos MPEG y MP a ML con conversión ascendente a formato CCIR601.

- Salida analógica CVBS.

### iii. AUDIO



Todos los modos MPEG1 capa 1 y capa 2.

- Frecuencias de muestreo aceptadas: 32, 44,1 y 48 kHz



<b>Recepción Digital TDT</b>	MOTOR MHEG-5 compatible con normativa ISO/IEC 13522-5, motor UK, perfil 1	Para el Reino Unido
	Admite transmisión de datos "Object carousel" compatible con normativa ISO/IEC 135818-6 y perfil UK DTT.	
	Gama de frecuencia: De 474 a 850 MHz para los modelos del Reino Unido	
	De 170 a 862 MHz para los modelos de la UE	
	Estándares de transmisión: TDT, MPEG-2, MPEG-4	
	Demodulación COFDM con modo 2K/8K FFT	
	FEC: todos los modos DVB	
	Video: MP@ML, PAL, 4:3/16:9	
Sonido: MPEG Layer I y II 32/44,148 kHz		

Este manual está sujeto a modificaciones por errores tipográficos o de redacción.

## Encender el TV usando 12 voltios

1. Conecte el cable del encendedor a la toma de corriente del encendedor de su coche o conectar un cable con dos ganchos a la batería del coche, asegurándose de que haya una polaridad correcta.
2. Enchufe el otro lado del cable 12 a la toma DC 12 V en la parte trasera del TV.
3. Pulse los botones “ P+ / P-” o una tecla numérica del mando a distancia, o bien pulse los botones “” - o + del propio televisor. El televisor se encenderá.
4. Para obtener buena imagen, ajuste la posición de la antena o vuelve a configurar los canales si es necesario.

## Apagar el TV

1. Pulse el botón “” en el mando a distancia o pulse el botón “” para que el televisor cambie a modo en espera.
2. Desenchufe los conectores y los enchufes de cable eléctrico.

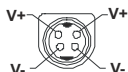

**ATENCIÓN: Entrada de 12 V:**

## Índice

Funciones .....	75
Características básicas .....	75
Información de Seguridad .....	76
Observaciones acerca de los Discos .....	76
Manipulación de los discos .....	76
Limpieza .....	76
Notificación de licencia .....	76
Cómo Ver un DVD .....	76
Botones del Panel de Control del DVD .....	77
Descripción General del Mando a Distancia .....	77
Funcionamiento General .....	78
Reproducción General .....	79
Reproducción Básica .....	79
Para su información: .....	79
Notas de Reproducción: .....	79
Configuración de Funciones de Menú .....	79
Página de configuración de imagen .....	79
Tipo de TV .....	79
Configuración de idioma .....	79
IDIOMA OSD .....	79
AUDIO .....	80
MENÚ DEL DISCO .....	80
SUBTITLE .....	80
Preferencias .....	80
POR DEFECTO .....	80
DOWNMIX .....	80
PASSWORD (Cambiar Contraseña): .....	80
SALIDA SPDIF .....	80
Solución De Problemas .....	81
La calidad de imagen es mala (DVD) .....	81
El disco no se reproduce .....	81
Idioma erróneo del menú en pantalla .....	81
Algunas funciones (Zoom, etc.) no funcionan ..	81
Sin imagen .....	81
Sin sonido .....	81
Sonido distorsionado .....	81
El mando a distancia no funciona .....	81
Si no funciona nada .....	81
Glosario de Términos .....	82
Tipos De Discos Compatibles con Esta Unidad ...	83
Características Técnicas .....	83

## Funciones

### Características básicas

- Reproducción de DVD/CD/CD-R/CD-RW/MP3/JPEG/MPEG
- Reproducción en PAL/NTSC (según el contenido del disco)
- Audio PCM LINEAL a través de la salida coaxial de audio digital. (opcional).
- Compatible con sonido en múltiples formatos (hasta 8) (según tipo de disco)
- Múltiples subtítulos (hasta 32) (según tipo de disco)
- Control parental de 8 niveles
- Avance y retroceso rápido en 5 diferentes velocidades. (2x, 4x, 8x, 16x, 32x)
- 4 velocidades de reproducción a cámara lenta. (1/2x, 1/4x, 1/8x, 1/16x de avance)
- Reproducción fotograma a fotograma.
- Modo de búsqueda
- Repetición
- Salida coaxial (opcional)
- Es posible que los discos copiados no sean compatibles.

### Nota

- Es posible que este reproductor de DVD no pueda reproducir algunos discos MP3 debido a su formato de grabación o al tipo de disco.
- Léase detenidamente la sección de reproducción de MP3 del manual de usuario.
- Este aparato puede reproducir discos CD-R/CD-RW grabados con el método CD-DA. Algunos discos CD-R/CD-RW pueden ser incompatibles debido a problemas con la lectura del láser, o al diseño del disco.
- Este reproductor puede reproducir discos DVD-R/RW grabados con el método DVD-Video. Algunos discos DVD-R/RW pueden ser incompatibles debido a problemas con la lectura del láser, o al diseño del disco.
- Algunos discos pueden resultar incompatibles con la función de visualización de JPEG por su formato de grabación o su estado de conservación.
- Sólo se deben utilizar discos de 12 cm. para un funcionamiento correcto.

## Información de Seguridad

### PRECAUCIÓN

El reproductor DVD es un dispositivo láser de clase 1. Sin embargo, este producto utiliza un haz de láser visible que puede provocar daños al exponerse a su radiación. Asegúrese de utilizar el reproductor de acuerdo con las instrucciones.

**CLASS 1  
LASER PRODUCT**

### RIESGO DE DESCARGA ELÉCTRICA

El símbolo del relámpago terminado en flecha dentro de un triángulo equilátero sirve para advertir al usuario de la presencia de líneas de tensión peligrosas al descubierto dentro del aparato que pueden provocar descargas eléctricas a las personas.



El símbolo de exclamación dentro de un triángulo equilátero advierte al usuario de la existencia de instrucciones de funcionamiento y mantenimiento importantes en el manual que se suministra con el aparato.



## Observaciones acerca de los Discos

### Manipulación de los discos

- Coja el disco por los bordes a fin de mantenerlo limpio. No toque la superficie.
- No pegue papel sobre los discos, ni cintas o etiquetas adhesivas.
- Retire cualquier resto de suciedad del disco, como pegamento, antes de utilizarlo.

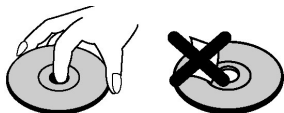

- No exponga el disco a la luz solar directa o a fuentes de calor tales como conductos de aire caliente, ni lo deje en el coche aparcado bajo la luz directa del sol, ya que la temperatura puede aumentar rápidamente y estropear el disco.
- Guarde los discos en los estuches protectores después de utilizarlos.

## Limpieza

- Antes de reproducir los discos, límpielos con un paño. Limpie los discos en línea recta, desde el centro hacia los bordes.

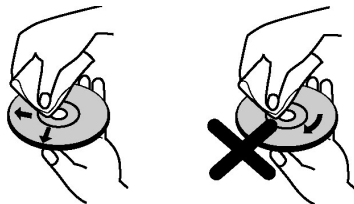

- No use disolventes como bencina, aguarrás, limpiadores comerciales o aerosoles antiestáticos para discos de vinilo.

## Notificación de licencia

- Este producto incorpora tecnología de protección de los derechos de autor protegidos por patentes norteamericanas y otros derechos de propiedad intelectual. El uso de esta tecnología de protección de los derechos de autor debe ser autorizado por Rovi Corporation, y está diseñada para uso en el hogar y otras proyecciones limitadas únicamente, a menos que exista autorización expresa por parte de Rovi Corporation. La ingeniería inversa o el desensamblaje están prohibidos.

## Cómo Ver un DVD

Cuando coloque un disco en la bandeja, hágalo con la cara impresa del disco arriba:

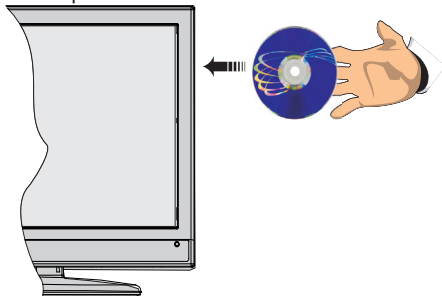

Cuando encienda el televisor, cambie primero a la fuente DVD mediante el botón **SOURCE** del mando a distancia. Pulse Play en el mando a distancia, o el botón play del panel frontal. En caso de que no hubiera ningún disco dentro del cargador, coloque en primer lugar un DVD y después pulse play.

## Botones del Panel de Control del DVD

### A. Bandeja Portadiscos

### B. Reproducir/Pausa

Reproduce o pausa la reproducción del disco. Con el menú raíz del DVD en pantalla, este botón se utiliza como "botón de selección" si el disco lo admite (selecciona el elemento resaltado en el menú).

### C. Parar/ Ejecutar

Detiene la reproducción del disco / Expulsa o Carga el disco. Nota:

- No se puede expulsar el disco con el mando a distancia.
- Para expulsar el disco durante la reproducción, deberá pulsar STOP tres veces.

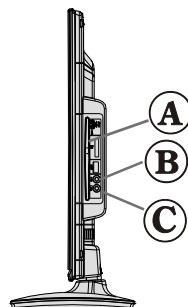

## Descripción General del Mando a Distancia

1. Modo de espera
2. Selección de idioma (Fijar idioma)
3. Teclas numéricas
4. Teclas de desplazamiento (Arriba/Abajo/Izquierda/Derecha)
5. Borrar
6. Mostrar hora / menú DVD
7. Silencio (mute)
8. Pausa
9. Retroceso rápido
10. Reproducción
11. Zoom
12. Repetir
13. Subtítulos
14. AV / Selección de Fuente
15. Menú
16. OK
17. Volver
18. Modo de búsqueda
19. Información
20. Subir/bajar volumen
21. Saltar al Anterior
22. Saltar al Siguiente
23. Avance Rápido
24. Detener
25. Título
26. Raíz

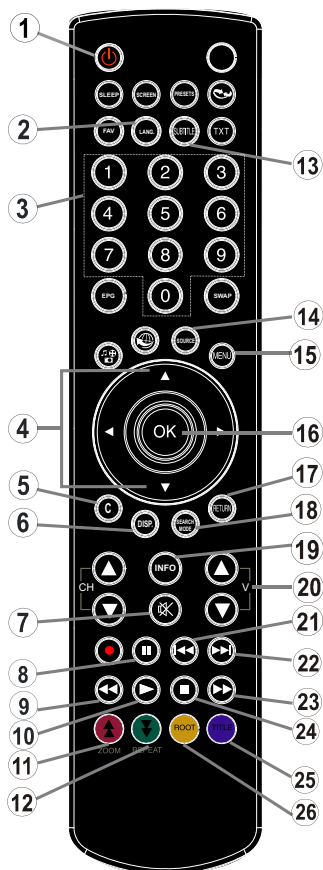

Nota: En el modo de DVD no funcionarán las teclas que no estén marcadas con un número.

## Funcionamiento General

Puede utilizar el contenido del DVD, CD de película, música o de imagen, utilizando los botones adecuados en su mando a distancia. Debajo están las principales funciones más usadas por las teclas del mando a distancia.

Kaugjuhtimispuldi Nupud	DVD Taasesitus	Filmi Taasesitus	Piltide Taasesitus	Muusika Taasesitus
▶	Esita	Esita	Esita	Esita
	Paus	Paus	Paus	Paus
■	Stopp	Stopp	Stopp	Stopp
⏮ / ⏭	Hüppa tagasi/edasi	Hüppa tagasi/edasi	Eelmine / Järgmine	Eelmine / Järgmine
◀ / ▶	Liigutab suumitud pildi paremale või vasakule (kui võimalik).			
▼ / ▲	Helendab menüü võimaluse. / Liigutab suumitud pildi ülesse või alla (kui võimalik).			
⏮ / ⏭	Kiirkerimine tagasi / Kiirkerimine edasi			
C	Kustutab sümboli (kui võimalik).			
KUVA	Kuvab aja / Näitab põhilise seadistusmenüü			
INFO	Ajaloenduri valiku seaded (taasesituse käigus) Vajuta mitu korda, et lülitada erinevatele režiimidele			
KEEL	Audio keel		X	X
MENÜÜ	Kuvab teleri menüü			
OK / VALI	Sisene / Vaata / Esita			
KORDA	Kuvab korduse valikud.			
TAGASI	Tagasi eelmise menüü juurde (kui võimalik).			
PEAMINE	Läheb tagasi peakausta juurde (kui võimalik).			
OTSINGU REŽIIM (*)	Stseenide ja aja kiirvalik.		Valib soovitud faili.	Valib soovitud faili.
SUBTITLE (SUBTIITER)	Subtiiter sisse-välja. Vajuta mitu korda, et lülitada erinevatele subtiitri valikutele.		X	X
SISUKORD	Kuvab plaadi menüü (kui võimalik).	Kuvab plaadi menüü (kui võimalik).	X	X
ZOOM (SUUM)	Pildi suumimine Vajuta mitu korda, et lülitada erinevatele suumimis valikutele.			

### Muud Funktsioonid – Nuppude kombinatsioonid (Taasesituse ajal)

+ ⏭	Aeglaselt edasi.
[    + ⏭ ] + ⏮ ⏭	Seab aeglase edasiliikumise kiiruse.
⏭ + ⏭	Seab kiire edasiliikumise kiiruse.
⏮ + ⏮	Seab kiire tagasiliikumise kiiruse.
■ + ■	Kinnitab stopp käskluse.
+ ⏭	Vajuta ⏭  mitu korda, et liikuda manuaalselt edasi.

(\*) Saate liikuda soovitud pealkirjale, vajutades otse numbrilisi nuppe. Peate vajutama 0 ja siis soovitud pealkirja numbri, et lülituda ühe numbrilisele pealkirjale (näiteks: et valida 5, vajutage 0 ja 5).



# Reproducción General

## Reproducción Básica

1. Pulse el botón de encendido
2. Coloque un disco en la bandeja.

El disco se cargará automáticamente y la reproducción se iniciará si el disco no tiene menús grabados.

Tras unos instantes, aparecerá en la pantalla del televisor un menú, o bien la película comenzará de inmediato tras la presentación de la productora cinematográfica. Esto puede variar en función del contenido del disco.

**Nota:** Los pasos 3 y 4 están disponibles únicamente cuando el disco disponga de un menú.

3. Pulse "▼" / "▲" / ◀ / ▶ o los botones numéricos para seleccionar el título deseado.
4. Pulse OK.

Se iniciará la reproducción del elemento seleccionado, que bien puede ser una película, una imagen fija u otro submenú en función del disco.

### Para su información:

Si la acción correspondiente a un botón no se admite, aparecerá el símbolo "⊗".

### Notas de Reproducción:

1. Durante el Avance o Retroceso Rápido no se emitirá ningún sonido.
2. Durante la reproducción a cámara lenta no se emitirá ningún sonido.
3. No es posible realizar la reproducción a cámara lenta hacia atrás.
4. En algunos casos, el idioma del subtítulo no se cambiará directamente.
5. Si no se selecciona el idioma preferido incluso después de pulsar el botón varias veces, significará que el idioma no está disponible en el disco.
6. Cuando se reinicie el reproductor o se cambie el disco, la selección del subtítulo se volverá a cambiar automáticamente a la configuración inicial.
7. Si selecciona un idioma que no esté disponible en el disco, el idioma de subtítulo será el idioma principal del disco.
8. Se producirá una rotación entre los idiomas al cambiar de subtítulos; por ello, para ocultar los subtítulos deberá pulsar este botón tantas veces como sea necesario hasta que aparezca "Subtitle Off" en pantalla.

9. Cuando ponga en marcha el reproductor o retire el disco, el idioma que se escuche será el que se seleccionó en la configuración inicial. Si este idioma no estuviera grabado en el disco, solamente se oír el idioma disponible en el mismo.

10. Algunos DVD puede que no dispongan de menús principales o de título.

11. No es posible realizar esta operación hacia atrás.

12. Para su comodidad:

Si trata de introducir un número mayor a la duración total del disco o del título actual, la ventana de búsqueda desaparecerá y en la esquina superior izquierda de la pantalla aparecerá el mensaje "⊗ Entrada incorrecta".

13. Cuando active el modo ZOOM se desactivará el modo presentación de diapositivas.

## Configuración de Funciones de Menú

### Página de configuración de imagen

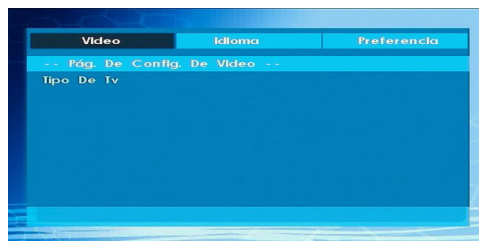

### Tipo de TV

Sólo estará disponible la opción de TV 'PAL'. El televisor también admite señal NTSC; sin embargo, la misma puede convertirse a PAL al mostrarse en la pantalla.

### Configuración de idioma

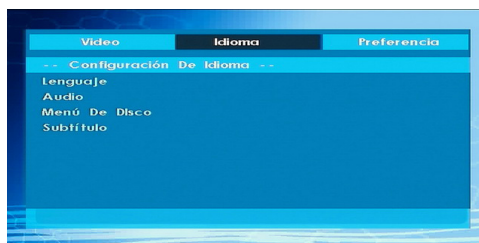

### IDIOMA OSD

Podrá seleccionar el idioma del menú en pantalla por defecto (OSD menú) de los menús del reproductor

## AUDIO

Podrá elegir un idioma de audio que aparezca por defecto en el disco DVD.

## MENÚ DEL DISCO

Podrá elegir uno de los idiomas dados para el menú de disco del DVD (DVD's disc menú). El menú del disco aparecerá en el idioma seleccionado si el DVD admite esta opción.

## SUBTITLE

Podrá elegir el idioma de subtítulo si el DVD lo admite.

## Preferencias



## POR DEFECTO

Al seleccionar RESET y pulsar OK se cargarán la configuración por defecto de fábrica. Sin embargo, dichos ajustes por defecto no cambiarán el nivel paternal ni la contraseña.

## DOWNMIX

Si utiliza la función de salida digital de audio, puede seleccionar este modo.

**SURROUND: Salida de sonido envolvente.**

**ESTÉREO: Estéreo bi-canal.**

## CONFIGURACIÓN PATERNA (Nivel Parental)

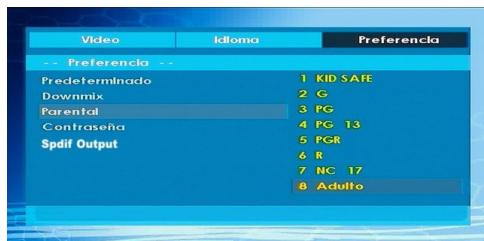

La reproducción de algunos DVD puede limitarse en función de la edad de los usuarios. La función "Control Parental" permite a los padres establecer un nivel de limitación a la reproducción.

El Nivel de Control Parental puede establecerse dentro de una escala de ocho grados diferentes. El nivel "8 ADULTO" le permite ver todos los DVD sin tener en cuenta el nivel de control parental del disco. Únicamente podrá ver DVD que tengan el mismo nivel, o inferior, con respecto al del reproductor.

## PASSWORD (Cambiar Contraseña):

Esta función le permitirá cambiar la clave actual.

Antes de poder cambiarla, se le pedirá que introduzca la contraseña actual. Tras introducir su contraseña actual, podrá introducir la nueva de 4 dígitos.

Puede utilizar la tecla C para borrar una entrada incorrecta.

*Nota: La clave por defecto es "0000". Cada vez que desee cambiar el nivel de control parental deberá introducir la contraseña. Si olvida su contraseña, por favor contacte con el servicio técnico.*

## SALIDA SPDIF

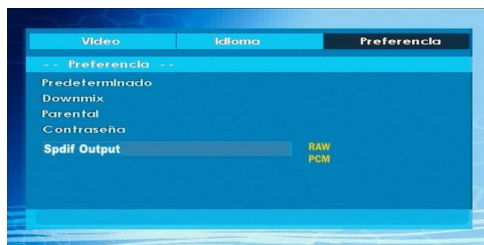

Puede configurar la Salida Spdif como PCM o RAW. Si selecciona PCM de las opciones de Salida SPDIF en el menú del DVD y reproduce el DVD con audio Dolby, puede lograr una salida de audio con dos canales a través de los parlantes y la Salida SPDIF. Se selecciona RAW de las opciones de Salida SPDIF en el menú del DVD y reproduce el DVD con audio Dolby, se desactivarán los parlantes y podrá obtener audio Dolby 5+1 a través de la Salida SPDIF.

## Solución De Problemas

### La calidad de imagen es mala (DVD)

- Asegúrese de que la superficie del disco DVD no esté dañada (arañazos, huellas, etc.)
- Limpie el disco DVD e inténtelo de nuevo.

*Consulte las instrucciones del apartado "Observaciones acerca de los Discos" referentes a la limpieza correcta de los discos.*

- Asegúrese de que el disco DVD se encuentra bien colocado y con la parte impresa hacia arriba.
- Asegúrese de que el disco DVD se encuentra bien colocado y con la parte impresa hacia arriba. Espere 1 o 2 horas en Modo de Espera hasta que se seque el aparato.

### El disco no se reproduce

- No se ha introducido ningún disco.

*Coloque un disco en el cargador.*

- El disco está cargado incorrectamente.

*Asegúrese de que el disco se encuentra bien colocado y con la parte impresa hacia arriba.*

- Tipo de disco equivocado. El equipo no puede reproducir CD-ROM, etc.
- El código de región del DVD debe coincidir con el del reproductor.

### Idioma erróneo del menú en pantalla

- Seleccione el idioma en el menú de configuración.
- No se puede cambiar el idioma del sonido o de los subtítulos de un DVD.
- El DVD no dispone de sonido y/o subtítulos multilingües.
- Trate de modificar el sonido o los subtítulos utilizando el menú de títulos del DVD. Algunos DVD no permiten que el usuario modifique estos ajustes sin utilizar el menú del disco

### Algunas funciones (Zoom, etc.) no funcionan

- Estas funciones no están disponibles en el DVD.

### Sin imagen

- Ha pulsado los botones correctos en su mando a distancia? Inténtelo de nuevo.

### Sin sonido

- Compruebe que el volumen esté ajustado a un nivel audible.
- Asegúrese de no haber desconectado el sonido accidentalmente.

### Sonido distorsionado

- Compruebe que los ajustes de modo de escucha apropiados son correctos.

### El mando a distancia no funciona

- Asegúrese de que el mando a distancia esté en el modo correcto.
- Compruebe que las pilas estén bien colocadas.
- Sustituya las pilas.

### Si no funciona nada

Si ha probado las soluciones expuestas más arriba y no parece que nada funcione, intente apagar y encender de nuevo su TV-DVD. Si esto tampoco funcionase, contacte con su proveedor o técnico de reparación del TV-DVD. No intente nunca reparar un TV-DVD defectuoso usted mismo.

## Glosario de Términos

### Número de capítulo

Los números de los capítulos están grabados en los discos DVD. Un título se subdivide en muchas secciones, cada una de ellas numeradas, y puede buscarse partes específicas de las presentaciones de vídeo rápidamente utilizando estos números.

### DVD

Se refiere a un disco óptico de alta densidad en el que se han grabado imágenes y sonido de alta calidad mediante señales digitales. Este tipo de discos incorporan una tecnología de compresión de vídeo (MPEG II) y de grabación de alta densidad. El DVD permite que se pueda grabar vídeo en movimiento estéticamente agradable durante un periodo prolongado de tiempo (por ejemplo, una película completa).

El DVD tiene una estructura que consiste en dos discos delgados de 0,6 mm de grosor, adheridos el uno al otro. Cuanto más delgado sea el disco, mayor será la densidad en la que se graba la información; un disco DVD tiene mucha más capacidad que un simple disco de 1,2mm. de grosor. Puesto que se adhieren dos discos muy delgados, existe el potencial de alcanzar una reproducción de doble cara en el futuro para una mayor duración de la reproducción.

### Subtítulos

Los subtítulos son líneas de texto impresas en la parte inferior de la pantalla, cuya función es la de traducir o transcribir el diálogo. Los subtítulos están grabados en los discos DVD.

### Tiempo

Indica el tiempo transcurrido desde el comienzo de la reproducción. Sirve para realizar búsquedas rápidas de escenas concretas. (No todos los discos admiten la opción de búsqueda por tiempo. Su disponibilidad la determina el fabricante del disco.)

### Número de Título

Los números de los capítulos están grabados en los discos DVD. Cuando un disco contiene dos o más películas, estas películas están numeradas como título 1, título 2, etc.

### Número de Pista

Estos números se asignan a las pistas que se graban en los CD de Audio. Permiten localizar rápidamente pistas específicas.





### LPCM

Las siglas LPCM corresponden a la Modulación de Codificación de Pulso y se refiere al sonido digital.

### MPEG

Son las siglas para Moving Picture Experts Group. Es un estándar internacional de compresión de imágenes en movimiento. En algunos DVD el audio digital se ha comprimido y grabado en este formato.

## Tipos De Discos Compatibles con Esta Unidad

Tipo de Discos (Logos)	Tipos de Grabación	Tamaño del Disco	Tiempo Máximo de Reproducción	Características
<b>DVD</b> 	Audio + Video	12 cm	Una sola cara; 240 min. Dos caras; 480 min.	<ul style="list-style-type: none"> <li>El DVD posee un sonido y calidad de video excelentes debido a los sistemas Digital Dolby y MPEG-2.</li> <li>Se pueden seleccionar fácilmente varias funciones de imagen y audio a través del menú en pantalla.</li> </ul>
<b>AUDIO-CD</b> 	Audio	12 cm	74 min.	<ul style="list-style-type: none"> <li>Un LP se graba como una señal analógica con más interferencias. Un CD se graba como una señal digital con mejor calidad de sonido, menos interferencias y menor deterioro de la calidad de sonido con el tiempo.</li> </ul>
<b>MP3-CD</b> 	Audio (xxxx.m p3)	12 cm	En función de la calidad del Mp3.	<ul style="list-style-type: none"> <li>Un MP3 se graba como una señal digital con mejor calidad de sonido, menos interferencias y menos deterioro de la calidad de sonido con el tiempo.</li> </ul>
<b>PICTURE-CD</b> 	Video (Imagen fija)	12 cm	Depende de la calidad del archivo JPEG.	<ul style="list-style-type: none"> <li>JPEG se graba como una señal digital con una mejor calidad de imagen a lo largo del tiempo.</li> </ul>

## Características Técnicas

Tipos de disco admitidos	<b><u>DVD: 1 cara/1 capa 120 mm (DVD-5)</u></b> 1 cara/doble capa 120 mm (DVD-9) 2 caras/1 capa 120 mm (DVD-10) 2 caras/2 capas 120 mm (DVD-18)	CD-DA CD-R CD-RW MP-3/JPEG
Formato de video	Estándar de decodificación de vídeo MPEG-2 (compatible con MPEG-1) Visualización de vídeo a pantalla completa de 720 x 576 (PAL) y 720 x 480 (NTSC) píxeles Índices de actualización de fotogramas a 50 y 60 Hz (PAL-NTSC) Índice de procesado digital de bits hasta 108 Mbits/segundo Más de 500 líneas de resolución	
Formado de Sonido	Descodificación multicanal MPEG LPCM	
Salida de Audio	<b>Salidas analógicas:</b> Muestreo de bajada DAC a 24 Bits/48, 44,1 kHz	