

AKAI

LCD-TV / DVD COMBI
WITH DVB-T/C TUNER

ALED1909TBK



Gebrauchsanleitung
Manual de instrucciones
Brugsanvisning

1

41

84

Inhaltsverzeichnis

Merkmale.....	2	Sender verwalten: Favoriten.....	17
Einleitung.....	2	Tastenfunktionen.....	17
Bestimmungsgemäßer Betrieb.....	2	Sender verwalten: Kanalliste sortieren.....	17
Vorbereitung.....	2	Bildschirminformationen.....	18
Sicherheitshinweise.....	3	Medien-Wiedergabe durch Benutzen des	
Außer Betrieb nehmen und lagern.....	4	Medienbrowsers.....	18
Lieferumfang.....	5	Videos über den USB anschauen.....	18
Informationen zum Umweltschutz.....	6	Videos über den USB anschauen.....	19
Informationen zur Reparatur.....	6	Musik über USB wiedergeben.....	19
Fernbedienungstasten.....	7	Medienbrowser-Einstellungen.....	19
LED-TV und Bedientasten.....	8	Bildgröße ändern: Bildformate.....	20
Ansicht der Anschlüsse an der Rückseite.....	8	Bildeinstellungen konfigurieren.....	20
Ansicht der seitlichen Anschlüsse.....	9	Optionen des Bildeinstellungen-Menüs bedienen.....	20
Netzanschluss.....	9	Optionen des Bildeinstellungen-Menüs.....	21
Antennenanschluss.....	9	PC-Bildeinstellungen.....	21
USB-Eingang verwenden.....	10	Toneinstellungen konfigurieren.....	21
USB-Datenträger anschließen.....	10	Optionen des Toneinstellungen-Menüs bedienen.....	22
LED-TV an einen PC anschließen.....	10	Optionen des Toneinstellungen-Menüs.....	22
Seitliche AV-Anschlüsse verwenden.....	10	TV-Einstellungen konfigurieren.....	22
Per HDMI an einem DVD-Player anschließen.....	10	Optionen des Einstellungen-Menüs bedienen.....	22
Anschluss eines DVD-Players.....	11	Optionen des Einstellungen-Menüs.....	22
Fernbedienung.....	11	Ein Conditional Access-Modul verwenden.....	23
Batterien einlegen.....	11	Conditional Access-Menü anzeigen (*).....	23
Ein- und ausschalten.....	11	Spracheinstellungen konfigurieren.....	23
Fernsehgerät einschalten.....	11	Spracheinstellungen.....	24
Fernsehgerät ausschalten.....	11	Kindersicherung.....	24
Eingangswahl.....	12	Kindersicherung-Menü bedienen.....	24
Grundlegende Bedienung.....	12	Timer.....	24
Mit den Tasten am Fernsehgerät bedienen.....	12	Ausschalttimer einstellen.....	24
Einstellung der Lautstärke.....	12	Programmtimer einstellen.....	24
Programmauswahl.....	12	Einen Timer hinzufügen.....	25
Ansicht des Hauptmenüs.....	12	Einen Timer bearbeiten.....	25
AV-Modus.....	12	Einen Timer löschen.....	25
Mit den Tasten an der Fernbedienung bedienen.....	12	Datum-/Zeiteinstellungen konfigurieren.....	25
Lautstärkeregelung.....	12	Quelleneinstellungen konfigurieren.....	25
Kanalauswahl (vorheriger oder nächster Kanal).....	12	Andere Einstellungen konfigurieren.....	26
Kanalauswahl (Direktzugriff).....	12	Steuerung.....	26
Elektronischer Programmführer (EPG).....	12	Andere Funktionen.....	26
Erste Installation.....	13	Teletext.....	27
Installation.....	14	Tipps.....	27
Automatischer Sendersuchlauf-Menü bedienen.....	14	Anhang A: PC-Eingang – typische Anzeigemodi.....	28
Manuelle Einstellung.....	15	Anhang B: AV- und HDMI-Signalkompatibilität	
Manuelle Antenne Digitale Suche.....	15	(Eingangssignaltypen).....	28
Manuelle Digitale Kabelsuche.....	15	Anhang C: Unterstützte DVI-Auflösungen.....	29
Manuelle Analoge Suche.....	15	Anhang D: Softwareaktualisierung.....	29
Analoge Feinabstimmung.....	15	Anhang E: Im USB-Modus unterstützte Dateiformate.....	30
Netzwerk Kanalsuche.....	15	Technische Daten.....	31
Dienstliste löschen (*).....	16	Digitaler Empfang (DVB-C).....	31
Sender verwalten: Kanalliste.....	16	Einschalten des TV-Geräts mit 12.....	32
Kanalliste bedienen.....	16		
Einen Kanal verschieben.....	16		
Einen Kanal löschen.....	16		
Einen Kanal umbenennen.....	17		
Einen Kanal sperren.....	17		

Merkmale

- LED-Farbfernsehgerät mit Fernbedienung.
- Voll integriertes terrestrisches Digital-TV (DVB-T-C - MPEG2) (DVB-T-C - MPEG4).
- HDMI-Anschluss zur Übertragung digitaler Video- und Audiosignale. Dieser Anschluss kann außerdem hochauflösende Signale verarbeiten.
- USB-Eingang.
- 1.000 Programme (analog + digital)
- OSD-Menüsystem.
- Integrierter Tuner DVB-T-C HD, MPEG2 / MPEG4 kompatibel.
- SCART-Anschluss für externe Geräte (z. B. Videogeräte, Videospielekonsolen, Audioanlagen etc.).
- Stereo-Tonsystem (German + Nicam).
- Teletext, FasText, TOP-Text.
- Kopfhöreranschluss..
- Autoprogrammierung
- Manuelle Sendersuche (vorwärts und rückwärts).
- Ausschalttimer / Kindersicherung.
- Automatische Stummschaltung, wenn kein Sender empfangen wird.
- NTSC-Wiedergabe.
- AVL (Automatische Lautstärkebegrenzung).
- Automatische Abschaltung.
- PLL (Frequenzsuche).
- PC-Eingang.
- Plug&Play für Windows 98, ME, 2000, XP, Vista, Windows 7.
- Spielemodus.

Einleitung

Wir danken Ihnen für den Kauf dieses Produkts. Dieses Handbuch führt Sie in die richtige Bedienung Ihres TV-Geräts ein. Lesen Sie die entsprechenden Hinweise in diesem Handbuch, bevor Sie das Gerät in Betrieb nehmen, auch wenn Sie mit dem Gebrauch elektronischer Geräte bereits vertraut sind. Beachten Sie besonders das Kapitel SICHERHEITSHINWEISE. Bewahren Sie das Handbuch für die weitere Verwendung gut auf. Geben Sie das Handbuch unbedingt auch weiter, wenn Sie das Gerät verkaufen oder weitergeben.

Bestimmungsgemäßer Betrieb

Dieses Gerät dient zum Empfang und zur Anzeige von TV-Programmen, sowie zum Abspielen von CDs und DVDs (siehe Kapitel "Mit diesem Gerät kompatible Disc-Typen). Die verschiedenen Anschlussmöglichkeiten ermöglichen eine Erweiterung der Empfangs- und Anzeigequellen durch diverse externe Geräte. Dieses Gerät ist nur für den Betrieb in trockenen Innenräumen geeignet. Das Gerät dient ausschließlich für den privaten Gebrauch und darf nicht für industrielle oder gewerbliche Zwecke verwendet werden. Wir lehnen prinzipiell jegliche Haftung ab, wenn das Gerät nicht bestimmungsgemäß verwendet wird oder unerlaubte Änderungen daran vorgenommen wurden. Ein Betrieb des LED-TV-Geräts unter extremen Umgebungsbedingungen kann zur Beschädigung des Geräts führen.

Vorbereitung

Halten Sie zur Gewährleistung einer angemessenen Luftzirkulation rund um das Fernsehgerät einen Freiraum von mindestens 10 cm ein. Vermeiden Sie gefährliche Situationen, indem Sie keine Gegenstände auf dem Gerät abstellen. Verwenden Sie dieses Gerät nur in gemäßigttem Klima.

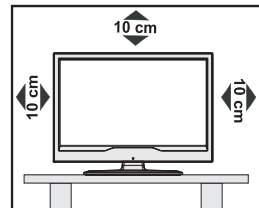

Sicherheitshinweise

Netzkabel

Stellen Sie keine Gegenstände auf das Netzkabel (weder das Gerät selbst, noch Möbel usw.) und klemmen Sie das Kabel nicht ein. Das Netzkabel darf nur am Stecker gehandhabt werden. Trennen Sie das Gerät niemals durch Ziehen am Kabel vom Netz und berühren Sie das Netzkabel niemals mit nassen Händen, da dies zu einem Kurzschluss oder zu einem Stromschlag führen kann. Machen Sie niemals Knoten in das Kabel, und binden Sie es nie mit anderen Kabeln zusammen. Das Netzkabel muss so verlegt werden, dass niemand auf das Kabel treten kann. Beschädigungen am Netzkabel können zu Bränden oder Stromschlägen führen. Wenn das Netzkabel beschädigt ist und ausgetauscht werden muss, darf dies nur durch qualifizierte Personen erfolgen.

Feuchtigkeit und Wasser

Verwenden Sie dieses Gerät nicht in feuchter oder dunstiger Umgebung (vermeiden Sie das Badezimmer, die Spüle in der Küche oder die Umgebung der Waschmaschine). Achten Sie darauf, dass dieses Gerät niemals Regen oder Wasser ausgesetzt ist, und stellen Sie keine mit Flüssigkeit gefüllten Gefäße, wie zum Beispiel Blumenvasen, auf dem Gerät ab. Meiden Sie Tropf- und Spritzwasser, da dies zu einem Kurzschluss, Stromschlag oder Defekt des Gerätes führen kann.

Sollte ein harter Gegenstand auf das Gerät fallen oder Flüssigkeit in das Gerät eindringen, müssen Sie das Gerät vom Netz trennen und durch eine qualifizierte Fachkraft überprüfen lassen, bevor es wieder betrieben werden kann.

Servicearbeiten

Überlassen Sie alle Wartungsarbeiten dem qualifizierten Kundendienstpersonal. Öffnen Sie das Gehäuse nicht selbst, da dies einen elektrischen Schlag nach sich ziehen kann.

Kopfhörer-Lautstärke

Zu hoher Schalldruck oder zu hohe Lautstärken von Kopfhörern können zu Gehörschäden führen.

Batterien

VORSICHT: Legen Sie Batterien stets polrichtig ein. Versuchen Sie Batterien nicht wieder aufzuladen und werfen Sie sie unter keinen Umständen ins Feuer. Explosionsgefahr!

Wandmontage

Um Verletzungen zu vermeiden, muss dieses Gerät in Übereinstimmung mit den Installationsanweisungen sicher an der Wand befestigt werden (wenn diese Option verfügbar ist).

Bei der Wandmontage des TV-Geräts mit dem mitgelieferten Wandmontageset müssen Sie die in der Packung mitgelieferten Schrauben verwenden (sofern das Set mitgeliefert wird). Zur Verwendung mit einem Montageset, dass Sie selbst in einem anderen Geschäft gekauft haben, müssen Sie für die Wandmontage des TV-Geräts Schrauben vom Typ max. M4x16mm verwenden.

Ersatzteile

Falls Ihr Gerät ein Ersatzteil benötigt, stellen Sie sicher, dass die Person, die die Reparatur vornimmt, Teile verwendet, die vom Hersteller spezifiziert wurden oder die gleiche Spezifikation haben wie das Originalteil. Nicht zugelassene Ersatzteile könnten Brand, elektrische Schläge oder andere Gefahren verursachen.

Stromquelle

Das Gerät darf nur an einer Netzsteckdose mit 220-240 V Wechselspannung und einer Frequenz von 50 Hz betrieben werden. Stellen Sie sicher, dass Sie die richtige Spannung verwenden, da sonst das Gerät beschädigt werden könnte.

Reinigung

Ziehen Sie vor der Reinigung des Gerätes den Netzstecker aus der Steckdose. Verwenden Sie keine flüssigen oder Sprühreiniger. Benutzen Sie ein weiches und trockenes Tuch, da sonst das Gerät beschädigt werden könnte.



Gewitter

Trennen Sie das Netzkabel von der Steckdose und ziehen Sie das Antennenkabel ab, falls es Sturm oder Gewitter gibt oder das Gerät längere Zeit nicht benutzt wird (z. B., wenn Sie in den Urlaub fahren), da sonst das Gerät beschädigt werden könnte.



Hitze und offenes Feuer

Das Gerät darf weder offenem Feuer noch anderen Quellen intensiver Hitzestrahlung, wie elektrischen Radiatoren, ausgesetzt werden. Kerzen und andere offene Flammen müssen zu jeder Zeit von diesem Produkt ferngehalten werden, um das Ausbreiten von Feuer zu verhindern. Batterien dürfen niemals zu großer Hitze wie direkter Sonneneinstrahlung, Feuer o. ä. ausgesetzt werden.



Belüftung

Die Schlitze und Öffnungen des Empfängers dienen der Belüftung und sollen einen reibungslosen Betrieb gewährleisten. Um eine Überhitzung zu vermeiden, sollten diese Öffnungen niemals blockiert oder abgedeckt werden, da sonst das Gerät beschädigt werden könnte.

Standby / Netzschalter

VORSICHT: Lassen Sie das TV-Gerät nicht im Standby- oder aktiven Modus, wenn Sie für längerer Zeit ausser Haus sind.

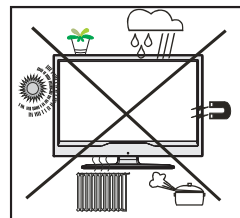

Elektrisches Gerät von Kindern fernhalten

Um das Gerät vollständig vom Netz zu trennen, muss der Netzstecker aus der Steckdose gezogen werden. Aus

diesem Grund muss das Gerät so aufgestellt werden, dass der ungehinderte Zugang zur Steckdose garantiert ist, damit im Notfall der Netzstecker sofort gezogen werden kann. Um Brandgefahr auszuschließen, sollte das Netzkabel bei längerer Nichtverwendung des Gerätes, zum Beispiel im Urlaub, unbedingt von der Steckdose getrennt werden.

Trennen des Gerätes vom Netz

Der Netzstecker wird verwendet, um das TV-Gerät vom Netz zu trennen und muss daher stets gut zugänglich sein.

LED-Bildschirm

Das LED-Panel ist ein Hochtechnologieprodukt mit mehreren Millionen Dünnschicht-Transistoren, die selbst feine Bilddetails auflösen. Gelegentlich können einige inaktive Pixel als unveränderlich blaue, grüne oder rote Punkte erscheinen. Wir möchten ausdrücklich darauf hinweisen, dass dies die Leistung oder Funktionsfähigkeit Ihres Produkts aber in keiner Weise beeinträchtigt.

Entsorgung

- Hinweise zur Entsorgung:

Verpackung und Verpackungshilfen sind recyclebar und sollten grundsätzlich wiederverwertet werden. Verpackungsmaterial, wie z.B. Plastiktüten, darf nicht in die Reichweite von Kindern gelangen. Batterien, auch solche die frei von Schwermetallen sind, dürfen nicht mit dem normalen Haushaltsmüll entsorgt werden.

Bitte entsorgen Sie gebrauchte Batterien auf umweltgerechte Weise. Erkundigen Sie sich nach den gesetzlichen Vorschriften, die in Ihrem Gebiet gültig sind.

Dieses Symbol auf der Verpackung zeigt an, dass das elektrische oder elektronische Gerät am Ende seiner Lebensdauer getrennt vom normalen Haushaltsmüll entsorgt werden muss. Innerhalb der EU gibt es getrennte Sammel- und Recyclingsysteme. Für weitere Informationen wenden Sie sich bitte an die örtlichen Behörden oder an den Händler, bei dem Sie das Produkt gekauft haben.

Anschluss an ein TV-Verteilersystem (Kabel-TV etc.) über den Tuner

Der Anschluss von Geräten, die über die Netzverbindung oder andere Geräte an die Schutzerdung des Gebäudes angeschlossen sind, über Koaxialkabel an ein TV-Verteilersystem kann unter Umständen eine mögliche Feuergefahr darstellen.

Außer Betrieb nehmen und lagern

Ziehen Sie den Netzstecker aus der Steckdose und verpacken Sie das TV-Gerät in einer geeigneten Kartonage. Entnehmen Sie die Batterien aus der Fernbedienung und packen Sie die Fernbedienung zum TV-Gerät.

HINWEIS: Das TV-Gerät sollte in einem trockenen und staubfreien Raum gelagert werden.

Lieferumfang

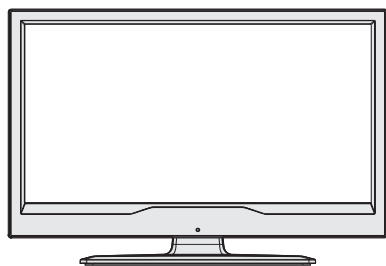

LED-Fernsehgerät



Fernbedienung

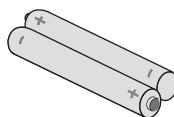

Batterien: 2 x AAA



Bedienungsanleitung

HINWEIS: Prüfen Sie den Lieferumfang direkt nach dem Erwerb. Stellen Sie sicher, dass alle Zubehörteile enthalten sind.

Der Anschluss muss richtig geerdet sein.

Verbinden Sie den Erdungskontakt des Geräts über das mitgelieferte Netzkabel mit dem Erdungskontakt der Steckdose. Wenn der mitgelieferte Stecker nicht in Ihre Steckdose passt, lassen Sie diese von einem Elektriker durch eine passende neue ersetzen.



Schließen Sie das Erdungskabel unbedingt an.

Informationen zum Umweltschutz

- Dieser Fernseher ist so entwickelt, dass er zur Schonung der Umwelt weniger Strom verbraucht.

Mit der Energiesparfunktion dieses Fernsehers können Sie durch die Reduzierung der Stromrechnung Geld sparen und zudem die Umwelt schonen. Gehen Sie zur Reduzierung des Stromverbrauchs wie folgt vor:

- Nutzen Sie die Energiesparmodus-Option im Bildeinstellungen-Menü. Wenn Sie den Energiesparmodus aktivieren, verbraucht der Fernseher automatisch weniger Strom, indem er die Helligkeit des Fernsehers auf einen optimalen Wert reduziert. Hinweis: Einige Bildeinstellungen können nicht geändert werden, wenn sich der Fernseher im Energiesparmodus befindet.



- Bitte schalten Sie den Fernseher bei Nichtbenutzung aus oder ziehen den Netzstecker aus der Steckdose. Dies reduziert den Stromverbrauch zusätzlich.
- Unterbrechen Sie bei längerer Abwesenheit die Stromversorgung.
- Beachten Sie, dass der Energiesparmodus (anstatt des Bereitschaftsmodus) effizienter ist als die Unterbrechung der Stromversorgung (durch Ziehen des Netzsteckers aus der Steckdose). Daher empfehlen wir zur Reduzierung Ihres jährlichen Stromverbrauchs dringend, die Energiesparmodus-Option zu aktivieren. Zudem raten wir, den Fernseher zum Energiesparen bei Nichtbenutzung vom Stromnetz zu trennen.
- Bitte helfen Sie uns beim Schutz der Umwelt, indem Sie diese Schritte befolgen.

Informationen zur Reparatur

Überlassen Sie alle Wartungsarbeiten dem qualifizierten Kundendienstpersonal. Der Fernseher darf nur von qualifizierten Fachkräften repariert werden. Weitere Informationen erhalten Sie bei Ihrem örtlichen Händler, bei dem Sie diesen Fernseher erworben haben.

Fernbedienungstasten

1. Standby
2. Bildgröße / Videozoom (im Medienbrowser- Videomodus)
3. Ausschalttimer
4. Mono/Stereo - Dual I-II / Aktuelle Sprache (*) (bei DVB-Kanälen)
5. Favoriten
6. Zifferntasten
7. Elektronischer Programmführer (bei DVB-Kanälen)
8. Keine Funktion
9. Medienbrowser
10. Navigationstasten (Up/Down/Links/Rechts)
11. Keine Funktion
12. Keine Funktion
13. Programm vorwärts / Seite nach oben - Programm vorwärts / Programm zurück
14. Stummschaltung
15. Keine Funktion
16. Pause (im Medienbrowser-Modus)
17. Schneller Rücklauf (im Medienbrowser-Modus)
18. Play (im Medienbrowser-Modus)
19. Taste Rot/Stop(im Medienbrowser)
20. Taste Grün Listenmodus (im EPG)/ Alle selektieren/deselektieren (in Favoritenliste)/ Slideshow wiedergeben (im Medienbrowser)
21. Auswahl Bildmodus / Ändert den Bildmodus (im Medienbrowser-Videomodus)
22. Keine Funktion
23. Teletext/ Mix(im TXT-Modus)
24. Untertitel ein-aus (bei DVB-Kanälen)
25. Vorhergehendes Programm
26. AV / Quelle
27. Menü Ein/Aus
28. OK (Bestätigen) / Halten (im TXT-Modus) / Kanalliste bearbeiten
29. Return / Verlassen / Indexseite (im TXT-Modus)
30. Keine Funktion
31. Info / Anzeige (im TXT-Modus)
32. Lautstärke + / -
33. Keine Funktion
34. Keine Funktion
35. Schneller Vorlauf (im Medienbrowser-Modus)
36. Stop (im Medienbrowser-Modus)

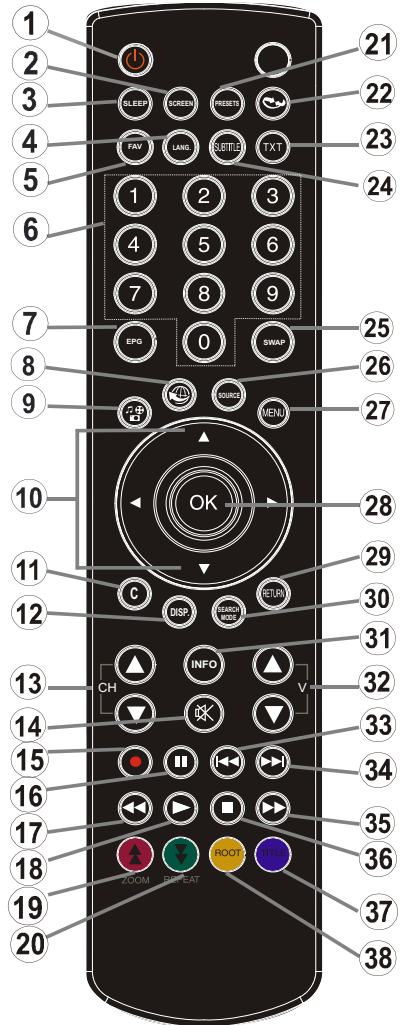

37. Taste Blau / Kanalliste bearbeiten/Filter (in Favoritenliste und EPG) / Endlos-Zufallswiedergabe (im Medienbrowser)
38. Taste Gelb / Pause (im Medienbrowser) / Zeitleistenmodus (im EPG)

LED-TV und Bedientasten

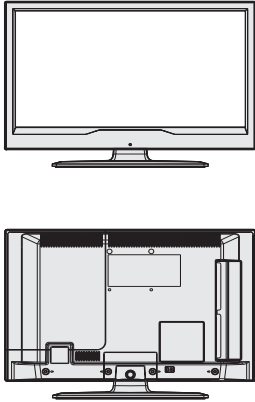
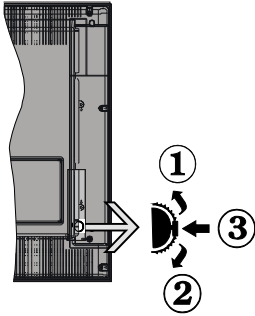
Vorder- und Rückansicht	Ansicht des Kontrollschalters	Kontrollschalter
		<ol style="list-style-type: none"> 1. Nach oben 2. Nach unten 3. Programm/Lautstärke/AV/Standby-Schalter <p><i>Hinweis: Sie können den Schalter nach oben oder unten bewegen, um die Lautstärke zu ändern. Wenn Sie den Kanal wechseln wollen, drücken Sie einmal auf die Mitte des Schalters (Position 3) und bewegen Sie ihn dann nach oben oder unten. Wenn Sie die Mitte des Schalters nochmal drücken, wird die Quellen-OSD angezeigt. Wenn Sie die Schaltermitte einige Sekunden gedrückt halten, schaltet das Gerät in den Standby-Modus. Die Hauptmenü-OSD kann nicht über die Steuertasten aufgerufen werden.</i></p>

Ansicht der Anschlüsse an der Rückseite

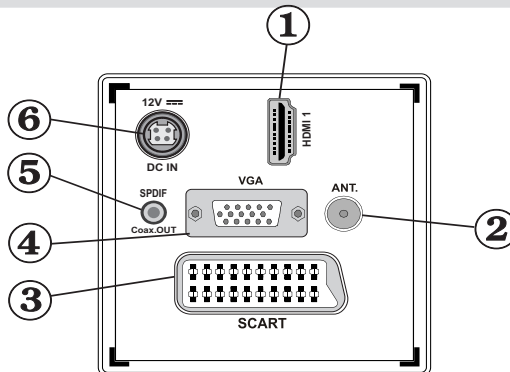

1. **HDMI 1: HDMI-Eingang**

HDMI-Eingänge dienen der Verbindung eines Gerätes mit **HDMI**-Anschluss. Ihr LED-Gerät kann High-Definition-Bilder von Geräten wie High-Definition-Satellitenreceivern oder -DVD-Playern anzeigen. Diese Geräte müssen über die HDMI- oder Component-Anschlüsse verbunden werden. Diese Anschlüsse können 720p- oder 1080i-Signale verarbeiten. Bei einer HDMI-zu-HDMI-Verbindung ist keine weitere Audioverbindung erforderlich.

2. **An den RF-Eingang** wird eine Antenne oder ein Kabelsystem angeschlossen.

Bitte beachten Sie, dass das Antennenkabel beim Einsatz eines Decoders oder Medienrecorders an das externe Gerät angeschlossen und das Antennensignal zum Fernsehgerät durchgeschliffen werden sollte; siehe nachstehende Abbildung.

3. **SCART-Eingang** oder -Ausgang zum Anschließen externer Geräte. Schließen Sie das SCART-Kabel an den SCART-Anschluss am Fernsehgerät und an den SCART-Anschluss des externen Gerätes (z. B. Decoder, Videorecorder oder DVD-Player) an.

Beachten Sie: Wenn ein externes Gerät über den SCART-Anschluss verbunden ist, schaltet das Fernsehgerät automatisch in den AV-Modus um.

Beachten Sie: S-VHS-Signale werden über den SCART-Anschluss unterstützt (optional).

HINWEIS: Beim Empfang von DTV-Kanälen (Mpeg4 H.264) oder im Medienbrowsermodus ist keine Ausgabe über die Scart-Buchse verfügbar.

4. Über den **VGA-Eingang** können Sie einen PC mit Ihrem Fernsehgerät verbinden.

Schließen Sie das PC-Kabel an den **PC-Eingang** am Fernsehgerät und an den VGA-Ausgang Ihres PCs an.
Bitte beachten: Durch den Einsatz eines YPbPr-zu-VGA-Kabels (nicht mitgeliefert) können Sie YPbPr-Signale per VGA eingeben.

HINWEIS: Sie können VGA und YPbPr nicht gleichzeitig nutzen.

- Über den **SPDIF**-Ausgang werden die Audiosignale der aktuell angezeigten Quelle ausgegeben. Verwenden Sie zur Übertragung von Audiosignalen an ein Gerät mit SPDIF-Eingang ein **SPDIF-Kabel**.

- Der Eingang DC 12 V Input wird für den Anschluss des mitgelieferten Netzadapters verwendet.



Ansicht der seitlichen Anschlüsse

- In den CI-Steckplatz stecken Sie CI-Karten ein. Eine CI-Karte ermöglicht das Anschauen sämtlicher von Ihnen abonniert Kanäle. Weitere Informationen finden Sie im Abschnitt „Conditional Access“.
- Seitlicher USB-Eingang.
- Der Videoeingang wird zum Anschließen des Videosignals von Zusatzgeräten 3. verwendet. Der VIDEO IN Eingang des TV-Geräts wird mit VIDEO OUT Ausgang des Zusatzgeräts verbunden.**
- Die Audioeingänge werden zum Anschließen der Audiosignale von Zusatzgeräten verwendet. Schließen Sie das Audiokabel zwischen den AUDIOEINGÄNGEN des TV-Geräts und dem AUDIOAUSGANG des Zusatzgeräts an..
- Über die Kopfhörer-Buchse wird ein Kopfhörer an das System angeschlossen. Schließen Sie hier einen KOPFHÖRER an, um das TV-Audiosignal mit Kopfhörern zu hören (optional).
- Lautstärke/Programm/Quelle und Standby-Schalter.

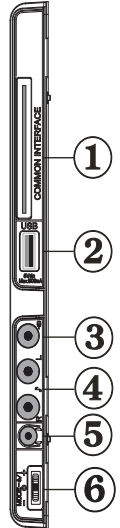

Netzanschluss

WICHTIG: Das TV-Gerät ist nur für den Betrieb mit 12V Gleichstrom ausgelegt. Dafür wird ein Adapter mit 12 V Ausgangsspannung verwendet. Schließen Sie diesen Adapter an ein Netz mit 110-240V AC, 50/60Hz an.

- Geben Sie Ihrem Gerät nach dem Auspacken genug Zeit, sich der Umgebungstemperatur im Raum anzupassen, bevor Sie es an einer Steckdose anstecken.

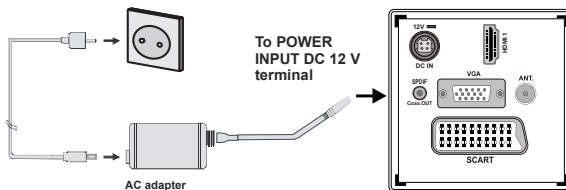

Antennenanschluss

- Stecken Sie den Antennenstecker in die **Antenneneingangs-buchse (ANT)** an der Rückseite des Gerätes ein.

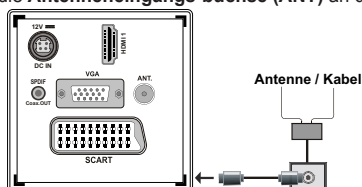

USB-Eingang verwenden

- Über den USB-Eingang am Fernsehgerät können Sie USB-Geräte anschließen. Dieses Merkmal ermöglicht Ihnen, JPG-, MP3- und Videodateien auf einem USB-Stick anzuzeigen/wiedergzugeben.
- Möglicherweise sind bestimmte Arten von USB-Geräten (z. B. MP3-Player) nicht mit diesem Fernsehgerät kompatibel.
- Sie sollten Ihre Dateien zur Vermeidung eines möglichen Datenverlustes sichern, bevor Sie einen Datenträger am Fernseher anschließen. Beachten Sie, dass der Hersteller keinerlei Haftung für beschädigte Dateien oder Datenverluste übernimmt.
- Ziehen Sie den USB-Datenträger nicht ab, während eine Datei wiedergegeben wird.

VORSICHT: Schnelles Anschließen und Abziehen von USB-Geräten ist gefährlich. Sie sollten den Datenträger vor allem nicht wiederholt schnell anschließen und abziehen. Andernfalls können physikalische Schäden am USB-Wiedergabegerät und insbesondere am USB-Datenträger verursacht werden.

Seitenansicht USB-Datenträger

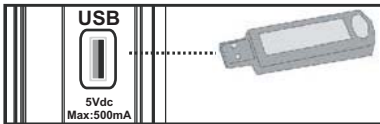

USB-Datenträger anschließen

WICHTIG: Der Fernseher sollte während des Anschließens oder Abziehens eines USB-Gerätes ausgeschaltet sein. Stecken Sie das USB-Gerät in den USB-Eingang am Fernsehgerät ein. Über den USB-Eingang am Fernsehgerät können Sie ein USB-Gerät anschließen.

HINWEIS: Möglicherweise werden bestimmte Arten von Festplattenlaufwerken nicht unterstützt.

LED-TV an einen PC anschließen

Zur Anzeige des Computerbilds auf Ihrem LED-TV können Sie Dieses an einen Computer anschließen. Schalten Sie Computer und TV-Gerät aus, bevor Sie die Anschlüsse vornehmen. Verwenden Sie ein 15-poliges D-Sub-Monitorkabel. Wenn der Anschluss hergestellt ist, schalten Sie auf die Quelle PC. Siehe dazu den Abschnitt "Eingangsauswahl". Stellen Sie die von Ihnen bevorzugte Auflösung ein. Informationen zur Auflösung finden Sie im Anhang.

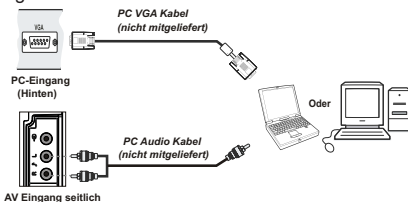

Hinweis: Wenn Sie einen PC über den HDMI-Anschluss an das TV-Gerät anschließen, können Funkstörungen auftreten. Daher wird dieser Anschlusstyp nicht empfohlen. Verwenden Sie statt dessen den VGA-Anschluss.

Seitliche AV-Anschlüsse verwenden

Sie können eine Reihe von Zusatzgeräten an Ihr LED-TV-Gerät anschließen.

- Zum Anschluss eines Camcorders verwenden Sie bitte die VIDEO IN- und die AUDIOANSCHLÜSSE. Für die Auswahl der entsprechenden Quelle siehe den Abschnitt "Eingangsauswahl" im Folgenden.

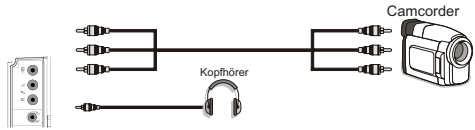

Um das Audiosignal über Kopfhörer zu empfangen, schließen Sie Diesen an die Kopfhörerbuchse des TV-Geräts an..

Anschluss eines DVD-Players über HDMI

Bitte sehen Sie im Handbuch Ihres DVD-Players für weiterführende Informationen nach. Schalten Sie das TV-Gerät und das Zusatzgerät aus, bevor Sie die Anschlüsse vornehmen.

Hinweis: Beachten Sie, dass nicht alle in der Abbildung gezeigten Kabel im Lieferumfang enthalten sind.

- Hat Ihr DVD-Player eine HDMI-Buchse, können Sie ihn über HDMI anschließen, um eine bessere Video- und Audioqualität zu genießen.

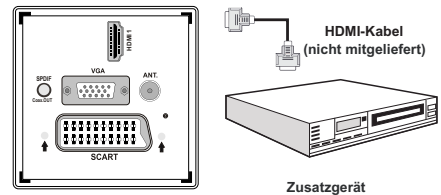

- Schalten Sie auf **HDMI** als Quelle, wenn Sie den DVD-Player wie unten abgebildet anschließen. Weitere Informationen dazu finden Sie im Abschnitt **Eingangsauswahl**.

Anschluss eines DVD-Players

Wenn Sie einen DVD-Player an Ihr LCD-TV-Gerät anschließen möchten, können Sie dafür die Anschlüsse des TV-Geräts verwenden. DVD-Player können verschiedene Anschlüsse aufweisen. Bitte sehen Sie im Handbuch Ihres DVD-Players für weiterführende Informationen nach. Schalten Sie das TV-Gerät und das Zusatzgerät aus, bevor Sie die Anschlüsse vornehmen.

HINWEIS: Die in der Abbildung gezeigten Kabel sind nicht im Lieferumfang enthalten.

- Hat Ihr DVD-Player eine HDMI-Buchse, können Sie ihn über HDMI anschließen. Schalten Sie auf HDMI als Quelle, nachdem Sie den DVD-Player wie unten abgebildet angeschlossen haben. Siehe dazu den Abschnitt "Eingangsauswahl".
- Die meisten DVD-Player können auch über die COMPONENT-ANSCHLÜSSE angeschlossen werden. Verwenden Sie ein Component-Videokabel, um es an

den Video-Eingang anzuschließen. Um das Audiosignal wiederzugeben, verwenden Sie ein Component-Audiokabel wie unten in der Abbildung angezeigt wird. Wenn der Anschluss hergestellt ist, schalten Sie auf die Quelle YPbPr. Siehe dazu den Abschnitt "Eingangsauswahl".

Video-Anschluss

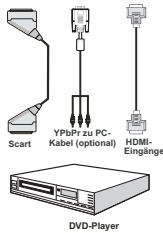

- Sie können den Anschluss auch über SCART vornehmen. Verwenden Sie ein SCART-Kabel (siehe Abb. unten).

HINWEIS: Diese drei Anschlussmethoden haben die selbe Funktion, aber auf verschiedenen Qualitätsstufen. Sie müssen nicht alle drei Anschlussarten verwenden.

Fernbedienung

Batterien einlegen

- Entfernen Sie den Batteriefachdeckel an der Rückseite der Fernbedienung, indem Sie den gezeigten Teil leicht nach hinten ziehen.
- Legen Sie zwei **AAA/R3**-Batterien oder einen gleichwertigen Typ ein. Beachten Sie beim Einlegen der Batterien die Polarität (+ / -); bringen Sie den Batteriefachdeckel wieder an.



HINWEIS: Nehmen Sie die Batterien aus der Fernbedienung heraus, wenn Sie das Gerät längere Zeit nicht benutzen. Andernfalls kann es zu Beschädigungen durch auslaufende Batterien kommen. Die Reichweite der Fernbedienung beträgt etwa 7 m.

Ein- und ausschalten

Fernsehgerät einschalten

- Schließen Sie das Netzkabel an ein 110-240V AC-Netz mit 50/60 Hz an. Die Standby-LED leuchtet auf. (Bei Standby Ein/Aus blinkt die LED)
- So schalten Sie den Fernseher aus dem Bereitschaftsmodus ein:
- Drücken Sie „“, **-P/CH**, **P/CH+** oder eine Zifferntaste an der Fernbedienung.
- Drücken Sie den Steuerschalter auf der rechten Seite des TV-Geräts. Das TV-Gerät schaltet sich ein

HINWEIS: Wenn Sie das Fernsehgerät über die Tasten **-P/CH** oder **P/CH+** an der Fernbedienung oder am Fernsehgeräte einschalten, wird das zuletzt geschaut Programm wieder eingestellt.

In jedem Fall schaltet sich das Gerät ein.

Fernsehgerät ausschalten

- Drücken Sie die Taste „“ auf der Fernbedienung oder halten Sie den Steuerschalter am TV-Gerät gedrückt. Das Gerät schaltet in den Standby-Modus.
- **Um das Fernsehgerät komplett von der Stromversorgung zu trennen, ziehen Sie den Netzstecker.**

HINWEIS: Wenn das Fernsehgerät in den Bereitschaftsmodus geschaltet wird, zeigt die Bereitschafts-LED gegebenenfalls durch Blinken an, dass Standby-Suche, Over Air Download oder Timer aktiv sind.

Eingangswahl

Nachdem Sie externe Geräte an Ihr Fernsehgerät angeschlossen haben, können Sie auf unterschiedliche Eingangsquellen umschalten. Mit der „SOURCE“-Taste an der Fernbedienung können Sie der Reihe nach zwischen den Quellen umschalten.



Grundlegende Bedienung

Sie können Ihr Fernsehgerät sowohl mit den Tasten an der Fernbedienung als auch mit den Tasten am Gerät bedienen.

Mit den Tasten am Fernsehgerät bedienen

Einstellung der Lautstärke

- Sie können den Kontrollschalter nach oben oder unten bewegen, um die Lautstärke zu ändern. Um die Lautstärke zu erhöhen, bewegen Sie den Schalter nach oben. Um die Lautstärke zu verringern, bewegen Sie den Schalter nach unten. Auf dem Bildschirm wird eine Lautstärkeskala (Schieberegler) eingeblendet.

Programmauswahl

- Drücken Sie zuerst den Kontrollschalter einmal, um den Kanal zu wechseln. Bewegen Sie nun den Schalter nach oben, um das nächste Programm auszuwählen, oder nach unten um das vorhergehende Programm auszuwählen.

Ansicht des Hauptmenüs

- Der Menübildschirm kann nicht über den Kontrollschalter aufgerufen werden.

AV-Modus

- Drücken Sie den Kontrollschalter so oft, bis die Quellen-OSD auf dem Bildschirm angezeigt wird.

Mit den Tasten an der Fernbedienung bedienen

- Über die Fernbedienung Ihres Fernsehgerätes können Sie sämtliche Funktionen Ihres Modells steuern. Die Funktionen werden in Übereinstimmung mit dem Menüsystem Ihres Fernsehgerätes beschrieben.

Lautstärkeregelung

- Mit "V+" erhöhen Sie die Lautstärke. Mit "V-" verringern Sie die Lautstärke. Auf dem Bildschirm wird eine Lautstärkeskala (Schieberegler) eingeblendet.

Kanalauswahl (vorheriger oder nächster Kanal)

- Mit P- wählen Sie den vorherigen Kanal.
- Mit P+ wählen Sie den nächsten Kanal.

Kanalauswahl (Direktzugriff)

- Wählen Sie mit den Zifferntasten an der Fernbedienung Kanäle zwischen 0 und 9. Der Fernseher wechselt zum ausgewählten Kanal. Zur Auswahl zweistelliger Kanäle drücken Sie die entsprechenden Zifferntasten bitte in Folge. Wenn bis zur Betätigung der zweiten Zifferntaste zu viel Zeit verstreicht, wird der Kanal entsprechend der ersten Zifferneingabe angezeigt. Drücken Sie zur Auswahl einstelliger Kanäle direkt die entsprechende Zifferntaste.

Elektronischer Programmführer (EPG)

Sie können den elektronischen Programmführer (EPG) mit Informationen zu den verfügbaren Programmen aufrufen. Drücken Sie bitte die EPG-Taste auf der Fernbedienung, um das EPG-Menü aufzurufen.

- Drücken Sie die Tasten "▼"/"▲" um zwischen den Kanälen zu navigieren.
- Drücken Sie die Taste "◀"/"▶", um in der Programmliste zu navigieren.
- Beachten Sie, dass die Informationen zu Sendungen automatisch aktualisiert werden. Sind keine Sendungsinformationen auf den Kanälen vorhanden, bleibt die EPG-Anzeige leer.

EPG Jetzt und später



OK (OPTIONEN): Zeigt die Programmoptionen an, inklusive der Kanal auswählen Option.

Taste Blau (Filter): Zeigt die Filteroptionen an.

INFO (Sendungsdetails): Zeigt Details zu den Programmen an.

Taste Grün: Zeigt den Programm Zeitplan.

Taste Gelb: Zeigt die EPG-Daten nach der Zeitleiste an.

EPG-Kanalzeitplan



◀▶◂◃ : Navigieren

Taste Rot (Vorherg. Zeitabschnitt): Zeigt die Programme des vorhergehenden Zeitabschnitts an.

Taste Grün (Nächster Zeitabschnitt): Zeigt die Programme des nächsten Zeitabschnitts an.

Taste Gelb (Vorherg. Tag): Zeigt die Programme des vorigen Tages an.

Taste Blau (Nächster Tag): Zeigt die Programme des nächsten Tages an.

Taste **"TXT"** (Filter): Zeigt die Filteroptionen an.

Zifferntasten (Springen): Mit den Zifferntasten können Sie direkt zu den entsprechenden Kanälen springen.

OK (OPTIONEN): Zeigt die Programmooptionen an, inklusive der Kanal auswählen Option.

INFO (Details): Zeigt Details zu den Programmen an.

EPG-Zeitleiste

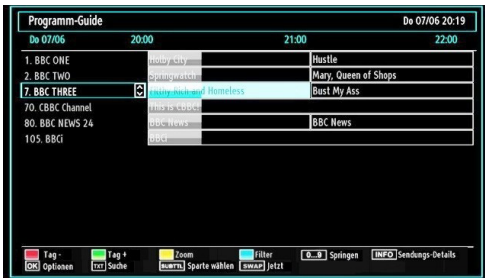

Taste Rot (Vorherg. Tag): Zeigt die Programme des vorigen Tages an.

Taste Grün (Nächster Tag): Zeigt die Programme des nächsten Tages an.

Taste Gelb (Zoom): Erweitert die Programminformation.

Taste Blau (Filter): Zeigt die Filteroptionen an.

Zifferntasten (Springen): Mit den Zifferntasten können Sie direkt zu den entsprechenden Kanälen springen.

INFO (Details): Zeigt Details zu den Programmen an.

OK (OPTIONEN): Zeigt die Programmooptionen an, inklusive der Kanal auswählen Option.

Taste **"TXT"** (Suche): Zeigt das Menü "EPG-Suche" an.

SUBTTL: Drücken Sie die Taste **UNTERTITEL**, um das Menü Genre auswählen anzuzeigen. Mit dieser Funktion können Sie die EPG-Datenbank nach einem bestimmten Genre durchsuchen. Die im EPG verfügbaren Informationen werden durchsucht und die Ergebnisse, die zu Ihren Suchkriterien passen, angezeigt.

SWAP (Jetzt): : Zeigt das aktuelle Programm an.

Digitaler Teletext (** nur für UK)

- Drücken Sie die Taste **"TXT"**.
- Die digitale Teletext Information wird angezeigt.
- Steuern Sie diese Information über die farbigen Tasten, die Cursortasten und die Taste **OK**.

Die Bedienfunktion kann je nach Inhalt des digitalen Teletexts unterschiedlich sein.

Folgen Sie den Anweisungen, die auf dem Bildschirm des digitalen Teletexts angezeigt werden.

- Wenn Sie die Taste **"TXT"** drücken, schaltet das TV-Gerät auf normalen Fernsehbetrieb zurück.
- Bei einer digitalen Sendung (DVB-T-C) verfügen Sie neben Kanälen, die digitalen Teletext und normales Fernsehbild beinhalten, auch solche, die nur digitalen Teletext ausstrahlen.
- Das Bildseitenverhältnis beim Ansehen eines Kanals, der nur über digitalen Teletext verfügt, entspricht dem Bildseitenverhältnis des zuletzt betrachteten Fernsehbilds.
- Wenn Sie erneut die Taste **"TXT"** drücken, wird der digitale Teletext-Bildschirm angezeigt.

Analoger Teletext

Die Verwendung des Teletexts und seine Funktionen entsprechen jenen des analogen Teletextsystems. Siehe digitalen **Teletext-Informationen** im obigen Abschnitt.

Erste Installation

WICHTIG: Stellen Sie sicher, dass eine Antenne oder der Kabelanschluss angeschlossen ist, bevor Sie das TV-Gerät für die erste Installation einschalten.

- Wird das Fernsehgerät zum ersten Mal eingeschaltet, führt der Installationsassistent Sie durch den Vorgang. Zuerst wird der Bildschirm zur Länderauswahl angezeigt:



- Wählen Sie mit den Tasten „▼“ oder „▲“ Ihre Sprache, drücken Sie zum Bestätigen und Fortfahren die **OK**-Taste.
- Nach Auswahl der Sprache wird der Begrüßungsbildschirm eingeblendet, wo Sie die Optionen **Land, Suchtyp, Teletextsprache und Verschlüsselte Kanäle durchsuchen einstellen müssen.**

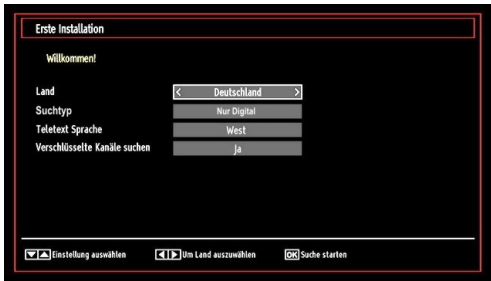

- Wählen Sie durch Drücken der Taste “◀” oder “▶” das gewünschte **Land** und drücken Sie die Taste “▼” um die Option Suchtyp zu markieren. Stellen Sie den gewünschten Suchtyp mit “◀” oder “▶” ein. Verfügbare Suchtypen sind nur digital, nur Analog-TV und alle.
- Wenn Sie die Einstellung abgeschlossen haben, drücken Sie “▼” um die Option **Teletextsprache** auszuwählen. Wählen Sie die gewünschte **Teletextsprache** mit den Tasten “◀” oder “▶” tačitko.

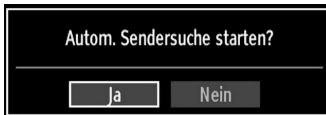

Wählen Sie mit den Tasten “◀” oder “▶” zwischen „Ja“ und „Nein“, drücken Sie die **OK**-Taste.

Wenn Sie Option KABEL wählen, wird der folgende Bildschirm angezeigt:

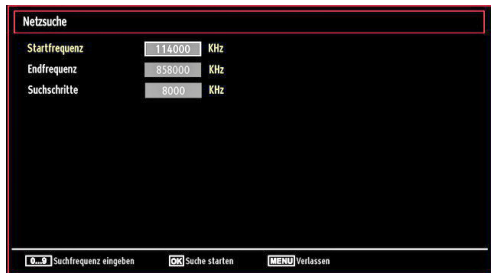

In diesem Bildschirm können Sie die Frequenzbereiche wählen. Zum Markieren der Zeilen verwenden Sie die Tasten “▼” oder “▲”. Sie können auch manuell über die Zifferntasten auf der Fernbedienung einen Frequenzbereich eingeben. Stellen Sie die gewünschte Start- und Endfrequenz mit den Zifferntasten auf der Fernbedienung ein. Danach können Sie das Suchintervall (Search Step) auf 8000 kHz oder 1000 kHz einstellen. Wenn Sie 1000 kHz wählen, führt das TV-Gerät den Suchvorgang detaillierter durch. Die Dauer der Suche verlängert sich dementsprechend. Wenn Sie fertig sind, drücken Sie OK, um die automatische Suche zu starten.

Wenn Sie die Option ANTENNE aus dem Bildschirm Suchtyp auswählen, sucht das DTV nach digitalen terrestrischen TV-Sendern.



Beachten Sie: Mit der “M”-Taste können Sie den Vorgang abbrechen.

- Nachdem alle verfügbaren Kanäle gespeichert wurden, erscheint die Programmliste auf dem Bildschirm. Wenn Sie die Kanäle nach LCN sortieren möchten, wählen Sie „Ja“ und drücken die „OK“-Taste.

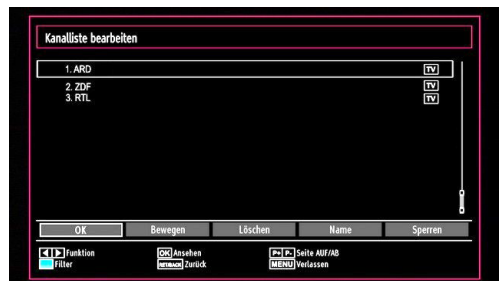

- Drücken Sie zum Schließen der Kanalliste und Aufrufen des Fernsehprogramms die **OK**-Taste.

Installation

Drücken Sie die **M**-Taste an der Fernbedienung und wählen **Installation**, indem Sie die Tasten “◀” oder “▶” drücken. Drücken Sie die **OK**-Taste und der folgende Menübildschirm wird angezeigt.



Wählen Sie die Option Automatische Kanalsuche mit den Tasten “▼”/“▲” aus und drücken Sie die Taste OK. Die Optionen für die automatische Kanalsuche werden angezeigt. Sie können die Optionen mit den Tasten “▼”/“▲” und OK auswählen.

Automatischer Sendersuchlauf-Menü bedienen

Digital Antenne: Sucht und speichert DVB-Sender von der Antenne.

Digitalkabel: Sucht und speichert DVB-Sender von vom Kabel.

Analog: Sucht und speichert analoge Sender.

Digital Antenne & Analog: Sucht und speichert DVB-Sender von der Antenne und analoge Sender.

Digital Kabel & Analog: Sucht und speichert DVB-Sender vom Kabel und analoge Sender.

- Wenn Sie einen automatischen Suchtyp wählen und die **OK**-Taste drücken, wird ein Bestätigungsbildschirm eingeblendet. Wählen Sie zum Start der Installation **Ja** und zum Abbrechen **Nein**, indem Sie die Tasten „◀“ / „▶“ und **OK** drücken.
- Nach der Einstellung und Bestätigung des automatischen Sendersuchtyps wird der Installationsvorgang gestartet und eine Fortschrittsleiste eingeblendet. Zum Abbrechen drücken Sie die „M“-Taste. In diesem Fall werden die gefundenen Kanäle nicht gespeichert.

Manuelle Einstellung

TIPP: Diese Funktion wird zur direkten Eingabe von Sendern verwendet.

- Wählen Sie **Manueller Sendersuchlauf** aus dem Installationsmenü, indem Sie die Tasten „▼“ / „▲“ und **OK** drücken. Der Bildschirm mit dem Manueller Sendersuchlauf-Optionen wird eingeblendet.
- Wählen Sie den gewünschten **Suchtyp** mit Hilfe der Tasten „◀“ oder „▶“. Die Optionen ändern sich je nach gewähltem Suchtyp. Wählen Sie mit den Tasten „▼“ / „▲“ das gewünschte Element und drücken zum Einstellen der Option „◀“ oder „▶“. Mit „M“ brechen Sie den Vorgang ab.

Manuelle Antenne Digitale Suche

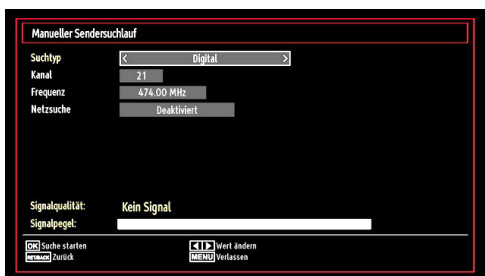

Bei der manuellen Suche wird die Multiplex-Nummer oder Frequenz zur Suche nach Kanälen von Hand eingegeben; nur dieser Multiplex bzw. die Frequenz wird nach Kanälen durchsucht. Nach Auswahl des Suchtyps **Digital** können Sie mit den Zifferntasten die Multiplex- oder Frequenznummer eingeben und zum Start der Suche **OK** drücken.

Manuelle Digitale Kabelsuche

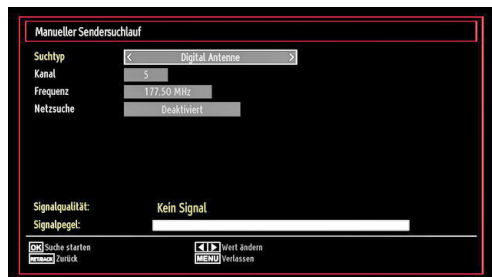

Bei der manuellen Kabelsuche können Sie die Optionen Frequenz, Modulation, Symbolrate und Netzwerk-Kanalsuche eingeben. Nachdem Sie als Suchtyp Digital-Kabel ausgewählt haben, können Sie die gewünschten Optionen einstellen und **OK** drücken, um die Suche zu starten.

Manuelle Analoge Suche

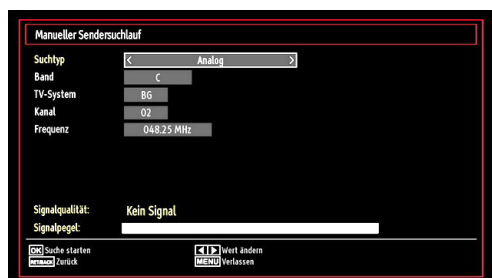

Nach Auswahl des Analog-Suchtyps können Sie mit „▼“ / „▲“ ein Element hervorheben und dieses mit den Tasten „◀“ oder „▶“ einstellen.

Geben Sie die Kanalnummer oder Frequenz über die Zifferntasten ein. Drücken Sie dann zum Start der Suche die **OK**-Taste. Wenn der Kanal gefunden wurde, werden alle neuen Kanäle, die sich noch nicht in der Liste befinden, gespeichert.

Analoge Feinabstimmung

- Wählen Sie aus dem Installationsmenü die Option **Analoge Feinabstimmung**, indem Sie die Tasten „▼“ oder „▲“ und **OK** drücken. Der Analoge Feinabstimmung-Bildschirm wird angezeigt. Die Analoge Feinabstimmung ist nicht verfügbar, wenn keine analogen Kanäle, digitalen Kanäle oder externen Quellen gespeichert sind.
- Drücken Sie zum Fortfahren die **OK**-Taste. Wählen Sie mit „◀“ oder „▶“ die Option Feinabstimmung. Anschließend drücken Sie noch einmal die **OK**-Taste.

Netzwerk Kanalsuche

Wählen Sie mit den Tasten „◀“ / „▶“ und **OK** die Option Netzwerk Kanalsuche aus dem Installationsmenü. Der Auswahlbildschirm Netzwerk-Kanalsuche wird angezeigt. Wählen Sie Digital Antenne oder Digital Kabel und drücken Sie **OK**, um fortzusetzen. Die folgende Abfrage wird angezeigt. Wählen Sie Ja, um fortzusetzen, oder Nein, um abzubrechen.

Wollen Sie die Netzsuche starten? Die bestehende Programmliste wird ersetzt.

Ja

Nein

Wenn Sie den Suchvorgang für Digital Antenne starten, beginnt die automatische Suche. Sie können die Taste M drücken, um abzubrechen.

Wenn Sie den Suchvorgang für Digital Kabel starten, wird der folgende Bildschirm angezeigt.

In diesem Bildschirm können Sie die Frequenzbereiche wählen. Zum Markieren der Zeilen verwenden Sie die Tasten "▼" oder "▲". Sie können auch manuell über die Zifferntasten auf der Fernbedienung einen Frequenzbereich eingeben. Stellen Sie die gewünschte Start- und Endfrequenz mit den Zifferntasten auf der Fernbedienung ein. Danach können Sie das Suchintervall (Search Step) auf 8000 kHz oder 1000 kHz einstellen. Wenn Sie 1000 kHz wählen, führt das TV-Gerät den Suchvorgang detaillierter durch. Die Dauer der Suche verlängert sich dementsprechend. Wenn Sie fertig sind, drücken Sie OK, um die automatische Suche zu starten. Während des Suchvorgangs wird der Bildschirm Automatische Suche (Automatic Search) eingeblendet.

Hinweis: Wenn Sie einen sehr großen Abstand zwischen Start- und Stopfrequenz eingeben, dauert die automatische Suche sehr lange.

Dienstliste löschen (*)

(*) Diese Einstellung ist nur sichtbar, wenn die Option Land auf Dänemark, Schweden, Norwegen oder Finnland eingestellt ist.

Verwenden Sie diese Einstellung, um die gespeicherten Kanäle zu löschen. Drücken Sie die Taste "▼" oder "▲" um die Option Dienstliste löschen auszuwählen, und drücken Sie anschließend OK. Auf dem Bildschirm erscheint die folgende OSD-Meldung:

Sind Sie sicher, dass Sie alle Programme löschen wollen?

Ja

Nein

Wählen Sie JA und drücken Sie OK, um fortzusetzen, oder wählen Sie NEIN und drücken Sie OK, um abzubrechen.

Sender verwalten: Kanalliste

Das Fernsehgerät sortiert alle gespeicherten Sender in der Kanalliste. Mit Hilfe der Kanalliste-Optionen können Sie diese Kanalliste bearbeiten, Favoriten festlegen oder aufzulistende aktive Sender einstellen.

- Drücken Sie zum Aufrufen des Hauptmenüs die **M**-Taste. Wählen Sie mit den Tasten „◀“ oder „▶“ die Option Kanalliste. Drücken Sie zum Aufrufen der Menüinhalte die **OK**-Taste.

Wählen Sie zum Verwalten aller gespeicherten Kanäle **Kanalliste bearbeiten**. Mit „◀“ oder „▶“ und **OK** können Sie die Option Kanalliste bearbeiten hervorheben und bestätigen.

Kanalliste bedienen

- Wählen Sie mit „▼“ oder „▲“ den Kanal, den Sie bearbeiten möchten. Wählen Sie mit „◀“ oder „▶“ eine Funktion aus dem Kanalliste-Menü.
- Mit **P+** oder **P-** blättern Sie nach oben bzw. unten.
- Drücken Sie zum Anzeigen der Filteroptionen die **blaue** Taste.
- Drücken Sie zum Verlassen die **M**-Taste.

Einen Kanal verschieben

- Wählen Sie zuerst den gewünschten Kanal. Wählen Sie die Option **Bewegen** aus dem Kanalliste-Menü und drücken die **OK**-Taste.
- Der Nummer bearbeiten-Bildschirm wird angezeigt. Geben Sie die gewünschte Kanalnummer über die Zifferntasten an der Fernbedienung ein. Wenn auf dieser Nummer ebenfalls ein Kanal gespeichert ist, erscheint eine Warnmeldung. Wählen Sie Ja, wenn Sie den Kanal verschieben möchten, und drücken Sie **OK**.
- Drücken Sie zum Fortfahren **OK**. Der gewählte Kanal wird nun verschoben.

Einen Kanal löschen

Mit der **grünen** Taste können Sie alle Kanäle markieren bzw. alle Markierungen aufheben; mit der **gelben** Taste markieren Sie einen einzelnen Kanal bzw. heben dessen Markierung auf.

- Wählen Sie den Kanal, den Sie löschen möchten, und anschließend die Option **Löschen**. Drücken Sie zum Fortfahren die **OK**-Taste.
- Eine Warnmeldung wird eingeblendet. Wählen Sie zum Löschen **Ja** und zum Abbrechen **Nein**. Drücken Sie zum Fortfahren die **OK**-Taste.

Einen Kanal umbenennen

- Wählen Sie den Kanal, den Sie umbenennen wollen, und anschließend die Option **Umbenennen**. Drücken Sie zum Fortfahren die **OK**-Taste.
- Mit den Tasten „◀“ oder „▶“ wählen Sie den vorherigen/nächsten Buchstaben. Mit „▼“ oder „▲“ wechseln Sie den aktuellen Buchstaben, d. h. mit „▼“ wechseln Sie von „b“ zu „a“, mit „▲“ wechseln Sie von „b“ zu „c“. Durch Drücken der Zifferntasten 0 – 9 können Sie den markierten Buchstaben durch die über der Taste aufgedruckten Buchstaben ersetzen.
- Drücken Sie anschließend zum Speichern die **OK**-Taste. Mit **M** brechen Sie den Vorgang ab.

Einen Kanal sperren

Mit der **grünen** Taste können Sie alle Kanäle markieren bzw. alle Markierungen aufheben; mit der **gelben** Taste können Sie einen einzelnen Kanal markieren bzw. dessen Markierung aufheben.

- Wählen Sie den Kanal, den Sie sperren möchten, und anschließend die Option **Sperren**. Drücken Sie zum Fortfahren die **OK**-Taste.
- Sie werden aufgefordert, den PIN-Code der Kindersicherung einzugeben. Der Standard-PIN-Code lautet **0000**. Geben Sie den PIN-Code ein.

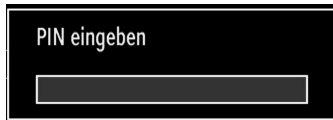

- Drücken Sie die **OK**-Taste, sobald der gewünschte Kanal markiert ist; dadurch wird er gesperrt bzw. freigegeben. Das Schlosssymbol wird neben dem ausgewählten Kanal eingeblendet.

Sender verwalten: Favoriten

Sie können eine Liste mit Favoritenprogrammen erstellen.

- Drücken Sie zum Aufrufen des Hauptmenüs die **M**-Taste. Wählen Sie mit „◀“ oder „▶“ die Kanalliste-Option. Drücken Sie zum Aufrufen der Menüinhalte die **OK**-Taste.
- Wählen Sie zum Verwalten der Favoritenliste die Option **Favoriten**. Wählen Sie mit „▼“ / „▲“ und **OK** die Option **Favoriten**.
- Sie können mehrere Kanäle als Favoriten einstellen und dadurch nur Ihre Favoriten anzeigen.

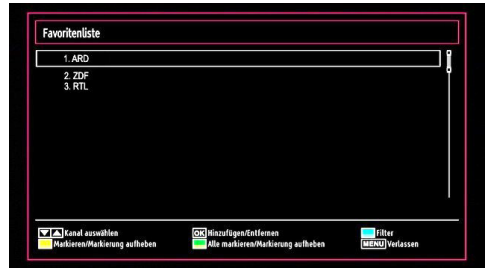

- Wählen Sie mit „▼“ oder „▲“ einen Kanal. Fügen Sie den ausgewählten Kanal mit **OK** zur Favoritenliste hinzu. Drücken Sie zum Entfernen erneut die **OK**-Taste.

Tastenfunktionen

- **OK**: Hinzufügen/Entfernen eines Senders.
- **Gelb**: De-/Selektieren eines Kanals.
- **Grün**: De-/Selektieren aller Kanäle.
- **Blau**: Anzeigen der Filteroptionen.

Sender verwalten: Kanalliste sortieren

Sie können die Sender auswählen, die in der Kanalliste aufgelistet werden. Zur Anzeige bestimmter Sendertypen können Sie die Aktive Kanalliste-Einstellung nutzen.

Wählen Sie mit „◀“ oder „▶“ die Aktive Kanalliste-Option aus dem Kanalliste-Menü. Drücken Sie zum Fortfahren die **OK**-Taste.



Wählen Sie mit „▼“ / „▲“ und **OK** eine Übertragungsart-Option aus der Liste.

Bildschirminformationen

Mit der **INFO**-Taste können Sie die Bildschirminformationen anzeigen. Einzelheiten zum Sender und zur aktuellen Sendung werden in der Informationszeile angezeigt.



Die Informationszeile bietet eine Reihe von Informationen über den ausgewählten Kanal und die laufenden Programme. Der Name des Kanals wird zusammen mit der Kanallistennummer angezeigt. **Tipp: Nicht alle Kanäle übertragen die Programmdateien. Sind Name und Zeitdauer des Programms nicht verfügbar, bleibt die Informationszeile leer.**

Wenn der ausgewählte Kanal gesperrt ist, müssen Sie zur Anzeige des Kanals den richtigen vierstelligen Code eingeben der Standard-Code lautet **0000**). "Auf dem Bildschirm wird die Meldung **PIN eingeben**" angezeigt.

Medienplayer benutzt Medienbrowser

Wenn der **USB-Stick** nach dem Aus- und Einschalten oder der ersten Installation nicht erkannt wird, stecken Sie das **USB-Gerät ab**, schalten Sie das **TV-Gerät aus und wieder ein** und setzen Sie das **USB-Gerät wieder ein**.

Um das Medienbrowser-Fenster anzuzeigen, drücken Sie entweder die Taste **MENU** auf der Fernbedienung und wählen Sie dann die Option Medienbrowser durch Drücken der Taste **◀** oder **▶**. Drücken Sie die Taste **OK**, um fortzufahren. Die Menüoptionen des Medienbrowsers werden angezeigt.

Außerdem wird die folgende Meldung automatisch eingeblendet, wenn Sie ein **USB-Gerät** anstecken:

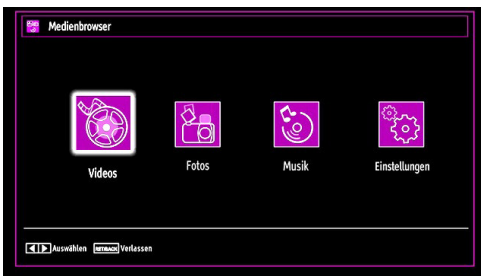

Sie können die Musik-, Bild- und Video-Dateien von dem angeschlossenen **USB-Speicherstick** wiedergeben. Verwenden Sie die Tasten **◀** oder **▶** um Videos, Fotos, Musik oder Einstellungen auszuwählen.

Videos über den USB anschauen

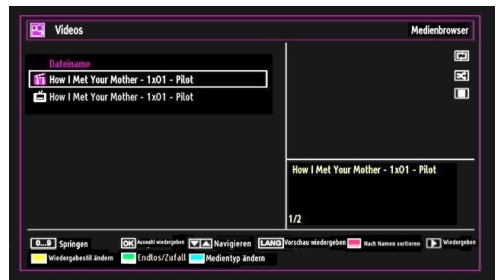

Wenn Sie Videos aus den Hauptoptionen wählen, werden die verfügbaren Videodateien gefiltert und am Bildschirm angezeigt. Sie können die Tasten **▼** oder **▲** verwenden, um eine Videodatei auszuwählen. Drücken Sie **OK**, um das Video abzuspielen. Wenn Sie eine Untertiteldatei wählen und die Taste **OK** drücken, können Sie diese Untertiteldatei wählen oder abwählen. Das folgende Menü wird beim Abspielen einer Videodatei angezeigt:

Springen (Zifferntasten): Das TV-Gerät springt zur Datei, deren Namen mit dem über die Zifferntasten auf der Fernbedienung eingegebenen Buchstaben beginnt.

Aktuelle Datei wiedergeben (Taste OK): Gibt die ausgewählte Datei wieder.

▼/▲: Im Menü navigieren.

Wiedergabe (▶ Taste): gibt alle Mediendateien im Ordner beginnend mit der ausgewählten Datei wieder.

Sprache (Wiedergabe Vorschau): Zeigt die gewählte Datei in einer kleinen Vorschau an.

Taste ROT: Sortiert die Dateien nach Namen.

Taste Gelb: Wechselt den Anzeigestil.

Endlos/Zufallswiedergabe (Taste GRÜN): Drücken Sie die Taste einmal, um die Endloswiedergabe zu deaktivieren. Drücken Sie sie nochmals, um Endlos- und Zufallswiedergabe zu deaktivieren. Drücken Sie nochmals, um nur Zufallswiedergabe zu aktivieren. Drücken Sie nochmals, um alle zu deaktivieren. Durch die Veränderung des Aussehens der Symbole können Sie sehen, welche Funktionen deaktiviert sind.

Taste Blau: Ändert den Medientyp.

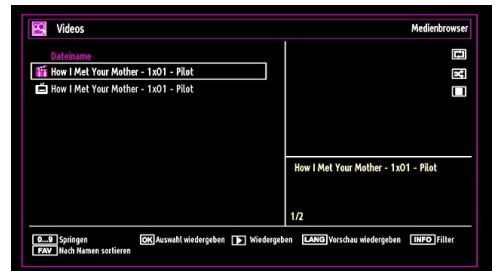

Wiedergabe (▶ Taste): Startet die Videowiedergabe.

Stop (■ Taste): Stoppt die Videowiedergabe.

Taste (|| Pause): Pausiert die Videowiedergabe.

Rücklauf (◀◀ Taste): Startet den Rücklauf.

Vorwärts (▶ Taste): Startet den Vorlauf.

Untertitel/Audio (SPRACHE): Setzt Untertitel/Audio

Gelb: Öffnet das Untertitel-Zeitkorrekturmenü.



Drücken **Sie** die Taste X, um zum vorhergehenden Menü zurückzukehren.

Videos über den USB anschauen

Wenn Sie Fotos aus den Hauptoptionen wählen, werden die verfügbaren Bilddateien gefiltert und am Bildschirm aufgelistet.



Springen (Zifferntasten): Springt zur Datei, die über die Zifferntasten ausgewählt wird.

OK: Zeigt das ausgewählte Bild im Vollbildmodus an.

▼/▲ :Im Menü navigieren.

Diaschau (▶ Taste): Startet eine Slideshow mit allen Bildern.

Taste GRÜN: Zeigt alle Bilder als Thumbnails an.

Taste ROT: Sortiert die Dateien nach Datum.

Taste Gelb: Wechselt den Anzeigestil.

Taste Blau: Ändert den Medientyp.

Optionen für Diaschau

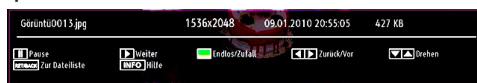

Taste (||Pause): Pausiert die Slideshow.

Fortsetzen (▶ Taste): Setzt die Slideshow fort.

Vorige/Nächste (Tasten Links/Rechts): springt zur vorherigen oder nächsten Datei der Slideshow.

Drehen (Tasten Auf/Ab): Dreht das Bild mit den Tasten Auf/Ab..

Endlos/Zufallswiedergabe (Taste GRÜN): Drücken Sie die Taste einmal, um die Endloswiedergabe zu deaktivieren. Drücken Sie sie nochmals, um Endlos- und Zufallswiedergabe zu deaktivieren. Drücken Sie nochmals, um nur Zufallswiedergabe zu aktivieren. Drücken Sie nochmals, um alle zu deaktivieren. Durch die Veränderung des Aussehens der Symbole können Sie sehen, welche Funktionen deaktiviert sind.

RETURN: Zurück zur Dateiliste.

INFO: Zeigt den Hilfebildschirm an.

Videos über den USB anschauen

Wenn Sie Musik aus den Hauptoptionen wählen, werden die verfügbaren Audiodateien gefiltert und am Bildschirm aufgelistet.



▼/▲ :Im Menü navigieren.

Wiedergabe (▶ Taste): gibt alle Mediendateien im Ordner beginnend mit der ausgewählten Datei wieder.

Stop (■ Taste): Stoppt die Wiedergabe.

Taste (||Pause): Hält die ausgewählte Wiedergabe an.

Taste ROT: Sortiert Dateien nach Titel, Künstler oder Album.

Hinweis: Ist der Anzeigestil im Menü Einstellungen Medienbrowser auf Ordner eingestellt, wird der Musikordner sortiert angezeigt und die Titel müssen nicht nochmals durch Drücken der Taste FAV sortiert werden.

Endlos/Zufallswiedergabe (Taste GRÜN): Drücken Sie die Taste einmal, um die Endloswiedergabe zu deaktivieren. Drücken Sie sie nochmals, um Endlos- und Zufallswiedergabe zu deaktivieren. Drücken Sie nochmals, um nur Zufallswiedergabe zu aktivieren. Drücken Sie nochmals, um alle zu deaktivieren. Durch die Veränderung des Aussehens der Symbole können Sie sehen, welche Funktionen deaktiviert sind.

0..9 (Zifferntasten): Das TV-Gerät springt zur Datei, deren Namen mit dem über die Zifferntasten auf der Fernbedienung eingegebenen Buchstaben beginnt.

Aktuelle Datei (Taste OK): Gibt die ausgewählte Datei wieder.

Vorige/Nächste (Tasten Links/Rechts): Springt zur vorhergehenden oder nächsten Datei und gibt diese wieder.

Taste Gelb, Ändert den Anzeigestil

BLAU: Ändert die Medienoptionen.

Medienbrowser-Einstellungen

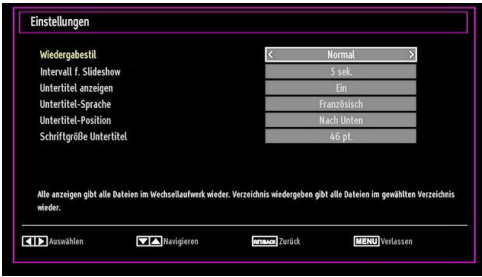

Sie können Ihre Einstellungen für den Medienbrowser mit dem Dialog Einstellungen anpassen. Drücken Sie die Tasten "▼" oder "▲", um eine Option zu markieren und stellen Sie sie mit den Tasten "◀" oder "▶" ein.

Anzeigestil: Stellt den Standard-Browsermodus ein.

Intervall f. Slideshow: Stellt die Intervallzeit für die Slideshow ein.

Untertitel anzeigen: Legt die Untertitel-Voreinstellung fest.

Untertitelsprache: Legt die Untertitelsprache fest.

Untertitel-Position: Stellt die Untertitel-Position auf oben oder unten.

Untertitel Schriftgröße: Stellt die Schriftgröße für die Untertitel ein (max. 54 pt.).

Bildgröße ändern: Bildformate

• Sie können das Bildseitenverhältnis (Bildformat) des Fernsehers ändern und das Bild in verschiedenen Zoom-Modi anzeigen.

• Drücken Sie zum Ändern der Bildgröße wiederholt die **SCREEN**-Taste. Die verfügbaren Zoom-Modi werden nachstehend aufgelistet.

Auto

Wenn Auto ausgewählt ist, wird das Seitenverhältnis des Bildschirms entsprechend den von der ausgewählten Quelle bereitgestellten Informationen (sofern verfügbar) angepasst.

Das im Auto-Modus angezeigte Format ist von den WSS-Informationen, die möglicherweise im Rundfunksignal oder dem Signal von einem externen Gerät enthalten sind, vollständig unabhängig.

HINWEIS: Der Auto-Modus ist nur bei HDMI-, YPbPr- und DTV-Quellen verfügbar.

16:9

Hier kann man die linke und die rechte Seite eines normalen Bildes (4:3-Seitenverhältnis) zum Ausfüllen des Breitbildfernsehers gleichmäßig strecken.



- Bei Bildern mit 16:9-Seitenverhältnis, die in ein normales Bild (4:3-Seitenverhältnis) komprimiert wurden, nutzen Sie zum Wiederherstellen der Originalgröße eines Bildes den **16:9**-Modus.

Untertitel

Mit dieser Funktion wird ein breites Bild (16:9-Seitenverhältnis) mit Untertiteln im Vollbildmodus angezeigt.

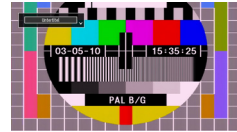

HINWEIS: Bei Zoomauswahl von, 14:9 Zoom, Kino oder Untertitel können Sie den Bildschirm mit „▼“/„▲“ nach oben oder unten verschieben.

14:9

Mit dieser Funktion wird ein breites Bild (14:9-Seitenverhältnis) bis zur Ober- und Unterkante des Bildschirms vergrößert.

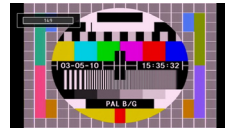

14:9 Zoom



Diese Option vergrößert das Bild auf ein 14:9-Seitenverhältnis.

4:3

Mit dieser Option zeigen Sie ein normales Bild (4:3-Seitenverhältnis) in seiner Originalgröße an.



Kino

Hiermit vergrößern Sie ein Breitbild (16:9-Seitenverhältnis), sodass es als Vollbild angezeigt wird.



Bildeinstellungen konfigurieren

Sie können detaillierte Bildeinstellungen vornehmen.

Drücken Sie die **M**-Taste und wählen mit „◀“ oder „▶“ das Bild-Symbol. Drücken Sie zur Anzeige des Bildeinstellungen-Menüs die **OK**-Taste.



Optionen des Bildeinstellungen-Menüs bedienen

- Drücken Sie zum Markieren eines Menüelements „▼“ oder „▲“.
- Stellen Sie die Option mit „◀“ oder „▶“ ein.
- Drücken Sie zum Verlassen die **M**-Taste.

Optionen des Bildeinstellungen-Menüs

Modus: Hierüber können Sie je nach Anforderungen den gewünschten Modus auswählen. Der Bildmodus kann auf eine von drei Optionen eingestellt werden: **Kino, Spiel, Dynamisch** und **Natürlich**.

Kontrast: Stellt Helligkeits- und Dunkelheitswerte des Bildschirms ein.

Helligkeit: Stellt die Helligkeit des Bildschirms ein.

Schärfe: Stellt die Schärfe der am Bildschirm dargestellten Objekte ein.

Farbe: Stellt die Farbwerte ein.

Energiesparmodus: Wählen Sie die Option Energiesparmodus mit den Tasten „▼“ oder „▲“ aus.

Drücken Sie die Taste „◀“ oder „▶“ um die den Energiesparmodus auf Ein oder Aus zu stellen.

Weitere Informationen zum Energiesparmodus finden Sie im Abschnitt „Umweltinformation“ in diesem Handbuch.

HINWEIS: Die Option *Hintergrundbeleuchtung* ist nicht sichtbar, wenn der *Energiesparmodus EIN* ist.

Hintergrundbeleuchtung (optional): Diese Einstellung steuert die Hintergrundbeleuchtung. Sie kann auf Auto, Maximal, Minimal, Mittel und Sparmodus (optional) eingestellt werden.

HINWEIS: Die *Hintergrundbeleuchtung* kann nicht aktiviert werden, wenn der *VGA-* oder *Medienbrowser-Modus* aktiv ist oder der *Bildmodus* auf *Spiel* eingestellt ist.

Rauschunterdrückung: Wenn das Rundfunksignal schwach ist und das Bild rauscht, verwenden Sie zur Reduzierung des Rauschens die **Rauschunterdrückung**-Einstellung. Die Rauschunterdrückung kann auf eine der folgenden Optionen eingestellt werden: **Niedrig, Mittel, Hoch** und **Aus**.

Advanced Settings

- **Farbtemperatur:** Stellt den gewünschten Farbton ein. Die **Kalt**-Option verleiht Weiß einen leichten Blaustich. Bei normalen Farben wählen Sie die **Normal**-Option. Die **Warm**-Option verleiht Weiß einen leichten Rotstich.
- **Bildformat:** Stellt die Bildgröße auf **Auto, 16:9, Untertitel, 14:9, 14:9 Zoom, 4:3, Kino** ein.
- **HDMI True Black:** Diese Funktion ist während des Betrachtens einer HDMI-Quelle im Bildeinstellungen-Menü verfügbar. Mit dieser Option können Sie den Schwarzton eines Bildes verstärken. Sie können die Option zur Aktivierung des HDMI True Black-Modus auf „Ein“ einstellen.
- **Filmmodus(optional):** Filme werden mit einer anderen Zahl von Einzelbildern pro Sekunde aufgenommen als normale Fernsehprogramme. Wählen Sie die Option Filmmodus mit den Tasten „▼“ oder „▲“. Drücken Sie die Taste „◀“ oder „▶“, um diese Funktion auf Auto bzw. Aus zu stellen. Schalten Sie diese Funktion ein, wenn Sie sich Filme ansehen, um Szenen mit schnellen Bewegungen besser sehen zu können.

- **Farbverschiebung:** Passt den gewünschten Farbton ein.

Zurücksetzen: Setzt die Bildeinstellungen auf die Werksteinstellungen zurück.

Im VGA-Modus (PC) sind einige Optionen des Bildmenüs nicht verfügbar. Stattdessen werden im PC-Modus die VGA-Modus-Einstellungen zu den Bildeinstellungen hinzugefügt.

PC-Bildeinstellungen

Gehen Sie zum Anpassen der PC-Bildoptionen wie folgt vor:

Wählen Sie mit „◀“ oder „▶“ das Bildsymbol. Das Bildmenü erscheint auf dem Bildschirm.

Die Einstellungen Kontrast, Helligkeit, Farbe, Farbtemperatur und Bildformat in diesem Menü sind mit den unter „Hauptmenüsystem“ beschriebenen Einstellungen des TV-Bildmenüs identisch.

Die Optionen Ton, Einstellungen und Quelle in diesem Menü entsprechen jenen im Abschnitt „Hauptmenüsystem“.

PC Position: Zeigt die Menüoptionen der PC-Position.

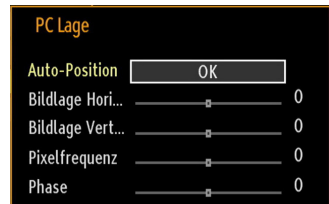

Auto-Position: Optimiert die Anzeige automatisch. Drücken Sie zum Optimieren die **OK**-Taste.

Bildlage Horizontal: Verschiebt das Bild auf dem Bildschirm horizontal nach rechts oder links.

Bildlage Vertikal: Verschiebt das Bild auf dem Bildschirm vertikal nach oben oder unten.

Pixeltakt: Korrigiert Störungen, die bei Pixel-reichen Präsentationen, wie z. B. Tabellenkalkulationen oder Text mit kleiner Schrift, als vertikale Streifen auftreten können.

Phase: Je nach Auflösung und Bildwiederholfrequenz des Eingangssignals können unscharfe oder verrauschte Bilder auftreten. In solchen Fällen können Sie durch Experimentieren mit den Phase-Werten in den meisten Fällen ein besseres Bild erzielen.

Toneinstellungen konfigurieren

Sie können die **Toneinstellungen** wie gewünscht konfigurieren.

Drücken Sie die **M**-Taste und wählen mit „◀“ oder „▶“ das Tonsymbol. Drücken Sie zur Anzeige des Toneinstellungen-Menüs die **OK**-Taste.

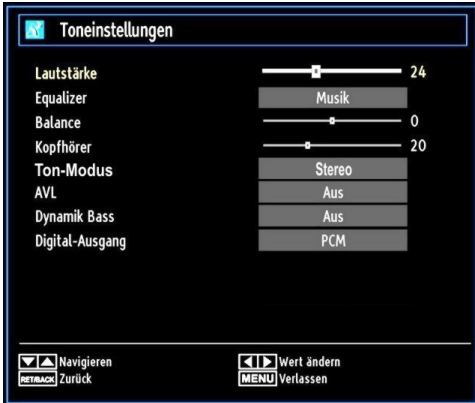

Optionen des Toneinstellungen-Menüs bedienen

- Drücken Sie zum Markieren eines Menüelements „▼“ oder „▲“.
- Stellen Sie die Option mit „◀“ oder „▶“ ein.
- Drücken Sie zum Verlassen die **M**-Taste.

Optionen des Toneinstellungen-Menüs

Lautstärke: Passt die Lautstärke an.

Equalizer: Drücken Sie zum Aufrufen des Equalizer-Untermenüs die **OK**-Taste.

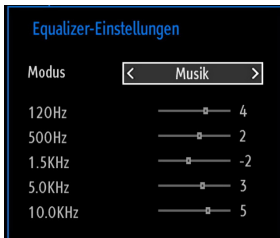

Im Equalizer-Menü können Sie die Voreinstellung auf **Musik**, **Film**, **Sprache**, **Normal**, **Klassik** oder **Benutzer** anpassen. Mit der **M**-Taste kehren Sie zum vorherigen Menü zurück.

HINWEIS: Die Einstellungen des **Equalizer-Menüs** können nur dann von Hand geändert werden, wenn der **Equalizer-Modus auf Benutzer** eingestellt ist.

Balance: Mit dieser Einstellung wird die Balance zwischen rechtem und linkem Lautsprecher eingestellt.

Kopfhörer: Stellt die Lautstärke des Kopfhörers ein.

Ton-Modus: Sie können zwischen den Modi Mono, Stereo, Dual-I oder Dual-II wählen, jedoch nur, wenn der gewählte Kanal die Optionen unterstützt.

AVL: Die automatische Lautstärkebegrenzung (AVL) sorgt für einen festen Lautstärkepegel bei unterschiedlichen Programmen. (Beispielsweise wird Werbung häufig mit erheblich höherer Lautstärke gesendet.)

Dynamik Bass: Der dynamische Bass wird zur Verstärkung der Basswiedergabe Ihres Fernsehgerätes eingesetzt.

Digital-Ausgang: Stellt den Audiotyp des Digitalausgangs ein.

TV-Einstellungen konfigurieren

Sie können die **Einstellungen** wie gewünscht konfigurieren.

Drücken Sie die **M**-Taste und wählen mit „◀“ oder „▶“ das Einstellen-Symbol. Drücken Sie zur Anzeige des Einstellungs-Menüs die **OK**-Taste.



Optionen des Einstellungen-Menüs bedienen

- Drücken Sie zum Markieren eines Menüelements „▼“ oder „▲“.
- Drücken Sie zur Auswahl einer Option die **OK**-Taste.
- Drücken Sie zum Verlassen die **M**-Taste.

Optionen des Einstellungen-Menüs

Conditional Access: Kontrolliert die CA-Module, sofern verfügbar.

Sprache: Konfiguriert die Spracheinstellungen.

Kindersicherung: Konfiguriert die Einstellungen der Kindersicherung.

Timer: Stellt die Timer der ausgewählten Programme ein.

Datum/Zeit: Stellt Datum und Zeit ein.

Quellen: Aktiviert oder deaktiviert die ausgewählten Quellenoptionen.

Andere Einstellungen: Zeigt andere Einstellungsoptionen des Fernsehgerätes an.

Ein Conditional Access-Modul verwenden

WICHTIG: Sie dürfen das CI-Modul nur bei ausgeschaltetem Fernseher einstecken und entfernen.

- Zur Anzeige bestimmter digitaler Kanäle ist möglicherweise ein Conditional Access Module (CAM) erforderlich. Dieses Modul muss in den CI-Steckplatz Ihres Fernsehgerätes eingesteckt werden.
- Durch das Abonnement bei einem Bezahlfernsehunternehmen erhalten Sie ein Conditional Access Module (CAM-Modul) und eine spezielle Karte. Installieren Sie diese Komponenten auf folgende Weise in Ihrem Fernsehgerät.
- Installieren Sie das CAM und die Karte im Steckplatz, der sich unter der Anschlussabdeckung an der Rückseite des Fernsehgerätes befindet.
- Das CAM muss korrekt installiert werden; verkehrt herum lässt es sich nicht vollständig einstecken. Das CAM und/oder der Anschluss am Fernsehgerät können beschädigt werden, wenn Sie das CAM gewaltsam hineinschieben.

Schließen Sie das Fernsehgerät an die Stromversorgung an, schalten es ein und warten einen Moment, bis die Karte aktiviert ist.

- Wenn kein Modul eingesteckt ist, erscheint die Meldung „Kein CI-Modul erkannt“ auf dem Bildschirm.
- Einzelheiten zu den Einstellungen finden Sie in der Bedienungsanleitung des Moduls.

Conditional Access-Menü anzeigen (*)

(*) Diese Menüeinstellungen können sich je nach Dienstanbieter ändern.

Drücken Sie die **M**-Taste und wählen mit „◀“ oder „▶“ das Symbol. Drücken Sie zur Anzeige des Einstellungs-Menüs die **OK**-Taste. Wählen Sie mit „▼“ oder „▲“ die Option **Conditional Access** und drücken zur Anzeige der Menüoptionen **OK**.

Spracheinstellungen konfigurieren

Über dieses Menü können Sie die Spracheinstellungen des Fernsehgerätes bedienen.

Drücken Sie die **M**-Taste und wählen mit „◀“ oder „▶“ das Einstellungs-Symbol. Drücken Sie zur Anzeige des Einstellungs-Menüs die **OK**-Taste. Wählen Sie mit „▼“ oder „▲“ die Option **Sprache** und drücken zum Fortfahren **OK**:



Mit „▼“ oder „▲“ stellen Sie eine Option ein. Die Einstellungen werden automatisch gespeichert.

System: Zeigt die Systemsprache an.

Bevorzugt

Sofern verfügbar, werden diese Einstellungen verwendet. Andernfalls werden die aktuellen Einstellungen angewandt.

- **Audio:** Legt die bevorzugte Audiosprache fest.
- **Untertitel:** Legt die Untertitelsprache fest. Die Untertitel werden in der ausgewählten Sprache angezeigt.
- **Teletext:** Legt die Teletext-Sprache fest.
- **Guide:** Stellt die bevorzugte EPG-Sprache ein.

Aktuell (*)

(*) Diese Einstellungen können nur geändert werden, sofern dies vom Sender unterstützt wird. Andernfalls lassen sich die Einstellungen nicht ändern.

- **Audio:** Ändert die Audiosprache des aktuellen Kanals.
- **Untertitel:** Legt die Untertitelsprache des aktuellen Kanals fest.

HINWEIS: Wenn die Land-Option auf Dänemark, Schweden, Norwegen oder Finnland eingestellt ist, funktioniert das Spracheinstellungen-Menü wie nachstehend beschrieben:

Spracheinstellungen

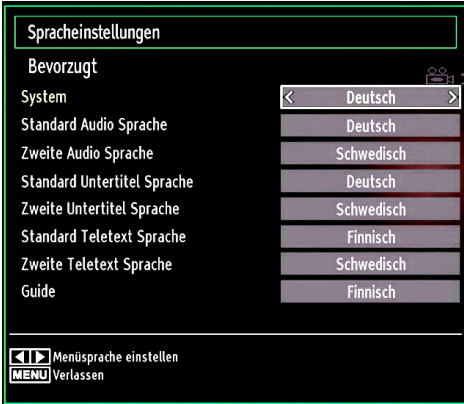

Im Konfigurationsmenü markieren Sie den Eintrag Spracheinstellungen durch Drücken der Tasten „▼“ oder „▲“. Drücken Sie die OK-Taste; das Spracheinstellungen-Untermenü wird auf dem Bildschirm angezeigt:

Markieren Sie mit „▼“ oder „▲“ die Menüoption, die Sie ändern möchten; drücken Sie dann zum Einstellen „◀“ oder „▶“.

HINWEISE:

- Die Systemsprache legt fest, in welcher Sprache die Menüs auf dem Bildschirm angezeigt werden.
- Die Audiosprache dient der Auswahl des Tonkanals eines Kanals.
- Die Primäreinstellungen sollen vorrangig verwendet werden, wenn mehrere Optionen bei einer Sendung verfügbar sind. Die Sekundäreinstellungen sind Alternativen, wenn die Primäroptionen nicht verfügbar sind.

Kindersicherung

Damit bestimmte Programme nicht angezeigt werden, können Kanäle und Menüs mit Hilfe der Kindersicherung gesperrt werden.

Diese Funktion aktiviert oder deaktiviert das Menü-Schutzsystem und ermöglicht die Änderung des PIN-Codes.

Drücken Sie die **M**-Taste und wählen mit „◀“ oder „▶“ das Einstellungen-Symbol. Drücken Sie zur Anzeige des Einstellungs-Menüs die **OK**-Taste. Wählen Sie mit „▼“ oder „▲“ die Option **Kindersicherung** und drücken zum Fortfahren **OK**:

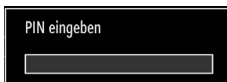

Zur Anzeige der Optionen des Kindersicherung-Menüs ist die Eingabe des PIN-Codes erforderlich. Der werkseitige PIN-Code lautet **0000**. Nach Eingabe der richtigen PIN wird das Kindersicherung-Menü angezeigt:



Kindersicherung-Menü bedienen

- Wählen Sie mit „▼“ oder „▲“ eine Option.
- Stellen Sie die Option mit „◀“ oder „▶“ ein.
- Drücken Sie zur Anzeige weiterer Optionen die **OK**-Taste.

Menüsperre: Hiermit aktivieren oder deaktivieren Sie den Menüzugriff. Sie können den Zugriff auf das Installationsmenü oder das gesamte Menüsystem deaktivieren.

Jugendschutz-Sperre: Ist diese Option eingestellt, bezieht sie vom Sender Informationen zur Altersfreigabe. Wenn die entsprechende Altersstufe deaktiviert ist, wird der Zugriff auf die Sendung gesperrt.

Kindersicherung: Wenn die Kindersicherung-Option eingestellt ist, kann das Fernsehgerät nur über die Fernbedienung gesteuert werden. In diesem Fall funktionieren die Tasten am Bedienfeld nicht. Bei Betätigung einer Taste am Bedienfeld erscheint **Kindersicherung Ein** auf den Bildschirm, wenn der Menübildschirm ausgeblendet ist.

PIN einstellen: Legt einen neuen PIN-Code fest. Geben Sie über die Zifferntasten einen neuen PIN-Code ein. Sie müssen den neuen PIN-Code zur Verifizierung ein zweites Mal eingeben.

WICHTIG: Der werkseitig eingestellte PIN-Code lautet **0000**. Wenn Sie eine neue PIN einstellen, notieren Sie sich diese bitte und bewahren Sie an einem sicheren Ort auf.

Timer

Drücken Sie zum Aufrufen des Timer-Menüs die **M**-Taste und wählen mit „◀“ oder „▶“ das Einstellungen-Symbol. Drücken Sie zur Anzeige des Einstellungs-Menüs die **OK**-Taste. Wählen Sie mit „▼“ oder „▲“ die Option **Timer** und drücken zum Fortfahren **OK**:

Ausschalttimer einstellen

Diese Einstellung dient dazu, das Fernsehgerät nach einer bestimmten Zeit abzuschalten.

- Markieren Sie mit den Tasten „▼“ oder „▲“ die Option Ausschalt-Timer.
- Drücken Sie zum Einstellen „◀“ oder „▶“. Der Timer kann auf **Aus** oder in 30-Minuten-Intervallen auf **2.00** Stunden (120 Minuten) eingestellt werden.

Programmtimer einstellen

Mit dieser Funktion können Sie Programmtimer bei einem bestimmten Programm einstellen.

Mit „▼“ stellen Sie Timer zu einem Ereignis ein. Auf dem Bildschirm erscheinen die Funktionstasten des Programmtimers.

Einen Timer hinzufügen

• Mit der **gelben** Taste an der Fernbedienung fügen Sie einen Timer hinzu. Das folgende Menü erscheint auf dem Bildschirm:

Kanal: Mit „◀“ oder „▶“ ändern Sie den Netzwerktyp.

Timer-Typ: Diese Option kann nicht eingestellt werden.

Datum: Geben Sie über die Zifferntasten ein Datum ein.

Beginn: Geben Sie über die Zifferntasten eine Startzeit ein.

Ende: Geben Sie über die Zifferntasten eine Endzeit ein.

Dauer: Zeigt die Dauer zwischen Start- und Endzeit an.

Wiederholtes Ereignis: Sie können die Wiederholung des Timers auf Einmal, Täglich oder Wöchentlich einstellen. Wählen Sie mit „◀“ oder „▶“ eine Option.

• Drücken Sie zum Speichern des Timers die **grüne** Taste. Mit der **roten** Taste brechen Sie den Vorgang ab.

Ändern/Löschen: Stellt die Kindersicherungseinstellungen für Timer ein.

Einen Timer bearbeiten

• Wählen Sie mit „▼“ oder „▲“ den Timer, den Sie bearbeiten möchten.

• Drücken Sie die **grüne** Taste. Der Timer verändern-Bildschirm wird angezeigt.

• Sobald die Bearbeitung abgeschlossen ist, drücken Sie zum Speichern die **grüne** Taste. Drücken Sie zum Abbrechen die **M**-Taste.

Einen Timer löschen

• Wählen Sie mit den Tasten „▼“ / „▲“ den Timer, den Sie löschen möchten.

• Drücken Sie die **rote** Taste.

• Wählen Sie zum Löschen des Timers **Ja**, indem Sie die Tasten „◀“ / „▶“ betätigen. Wählen Sie zum Abbrechen **Nein**.

Datum-/Zeiteinstellungen konfigurieren

Wählen Sie im Einstellungs-Menü zur Konfiguration der Datum-/Zeiteinstellungen die Option **Datum/Zeit**. Drücken Sie die **OK**-Taste.

Datums-/Zeiteinstellungen

Datum	30/04/2010
Zeit	03:23
Zeiteinstellungen	< Auto >
Zeitzone	GMT + 00:00

◀▶ Wert ändern ⏪ Zurück ⏩ Verlassen

• Markieren Sie mit den Tasten „▼“ / „▲“ die Option **Datum/Zeit**.

Die Optionen Datum, Zeit, Zeiteinstellungen und Zeitzone sind verfügbar.

Markieren Sie mit den Tasten „▲“ / „▼“ die Option Zeiteinstellungen. Die Option Zeiteinstellungen wird mit Hilfe der Tasten „◀“ / „▶“ angepasst. Sie können Auto oder Manuell auswählen.

Wenn Auto ausgewählt ist, können die Optionen Datum/Zeit und Zeitzone nicht eingestellt werden. Wenn Manuell ausgewählt ist, kann die Zeitzone geändert werden:

• Wählen Sie mit den Tasten „▲“ / „▼“ die Option Zeitzone.

Stellen Sie die Zeitzone mit den Tasten „◀“ / „▶“ auf GMT-12 bis GMT+12 ein. Datum/Zeit oben in der Menüliste wird dann entsprechend der ausgewählten Zeitzone eingestellt.

• Die Änderungen werden automatisch gespeichert. Drücken Sie zum Verlassen die **M**-Taste.

Quelleneinstellungen konfigurieren

*Hier können Sie die ausgewählten Quellenoptionen deaktivieren. Der Fernseher wechselt bei Betätigung der **SOURCE**-Taste nicht zu den deaktivierten Quellenoptionen.*

Quellen-Einstellungen

TV	< Aktiviert >
SCART	Aktiviert
SIDE AV	Aktiviert
SCART-S	Aktiviert
DVD	Aktiviert
HDMI1	Aktiviert
YPbPr	Aktiviert
VGA/PC	Aktiviert

◀▶ Navigieren ◀▶ Wert ändern ⏪ Zurück ⏩ Verlassen

• Wählen Sie im Einstellungs-Menü die Option **Quellen** und drücken die **OK**-Taste.

• Wählen Sie mit den Tasten „▼“ / „▲“ eine Quelle.

• Mit „◀“ oder „▶“ de-/aktivieren Sie die ausgewählte Quelle. Die Änderungen werden automatisch gespeichert.

Andere Einstellungen konfigurieren

Wählen Sie zur Anzeige allgemeiner Konfigurationspräferenzen die Option **Andere Einstellungen** im Einstellungs-Menü und drücken die **OK**-Taste.

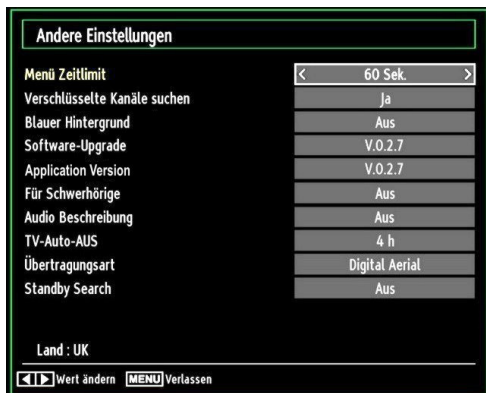

Steuerung

- Wählen Sie mit „▼“ oder „▲“ eine Option.
- Stellen Sie die Option mit „◀“ oder „▶“ ein.
- Drücken Sie zur Anzeige eines Untermenüs die **OK**-Taste.

Menü Zeitlimit: Zum Ändern der Zeitüberschreitung bei Bildschirmenüs.

Verschlüsselte Kanäle suchen: Ermöglicht es, auch verschlüsselte Kanäle zu suchen. Wenn diese Option auf **Aus** eingestellt ist, werden verschlüsselte Kanäle bei der automatischen oder manuellen Suche nicht auffindig gemacht.

Blauer Hintergrund (optional): Zum De-/Aktivieren des blauen Hintergrunds bei schwachem oder fehlendem Signal.

Software-Upgrade: Mit dieser Einstellung können Sie sicherstellen, dass sich Ihr Fernsehgerät auf dem neuesten Stand befindet. Bitte achten Sie zur Gewährleistung eines problemlosen Betriebs darauf, dass sich das Fernsehgerät im Bereitschaftsmodus befindet.

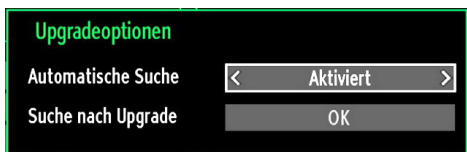

Durch Einstellung der **Automatische Suche**-Option können Sie die automatische Aktualisierung de-/aktivieren.

Mit **Suche nach Upgrade** können Sie manuell nach neuer Software suchen.

Für Schwerhörige: Falls der Sender spezielle Audiosignale überträgt, muss diese Einstellung zum Empfang solcher Signale aktiviert werden.

Audio Beschreibung: Bei der Audiobeschreibung handelt es sich um eine zusätzliche beschreibende Tonspur für blinde und sehbehinderte Konsumenten visueller Medien (inkl. Fernsehen und Filme). Ein Erzähler beschreibt die Darstellung und das Geschehen auf dem Bildschirm während natürlichen Tonpausen (falls erforderlich auch während der Dialoge). Sie können diese Funktion nur verwenden, wenn der Sender die zusätzliche Tonspur unterstützt.

TV-Auto-AUS: Sie können die Zeitüberschreitung zur automatischen Abschaltung einstellen. Nachdem der Fernseher bei Inaktivität (ohne Betätigung von Tasten) die Zeitüberschreitung erreicht hat, schaltet er sich aus.

Übertragungsart: Wenn Sie den gewünschten Übertragungstyp mit den Tasten „◀“ oder „▶“ einstellen, zeigt das TV-Gerät die entsprechende Kanalliste an. Gibt es für den gewählten Typ keine gespeicherten Kanäle, wird die Meldung „Keine Kanäle für diesen Typ gefunden“ angezeigt.

Standby-Suche (optional): Wählen Sie mit „▼“ oder „▲“ die Option Standby-Suche und drücken zum De-/Aktivieren dieser Funktion „◀“ oder „▶“. Wenn Sie die Standby-Suche ausschalten, ist diese Funktion nicht verfügbar. Achten Sie zur Nutzung dieser Funktion darauf, dass die Standby-Suche auf Ein eingestellt ist.

Wenn die Standby-Suche auf Ein eingestellt ist, sucht der Fernseher im Bereitschaftsmodus nach verfügbaren Sendungen. Sollte der Fernseher neue oder fehlende Sendungen finden, werden Sie über einen Menübildschirm gefragt, ob diese aufgenommen werden sollen.

Andere Funktionen

TV-Informationen anzeigen: Programmnummer, Programmname, Tonausgabe, Zeit, Teletext, Kanaltyp und Auflösung werden beim Aufrufen eines neuen Programms bzw. bei Betätigung der „**INFO**“-Taste auf dem Bildschirm angezeigt.

Stummschaltung: Drücken Sie zum Deaktivieren der Tonausgabe „**X**“. Die Stumm-Anzeige erscheint oben auf dem Bildschirm. Es gibt zwei Möglichkeiten zur Deaktivierung der Stummschaltung: Entweder Sie drücken die „**X**“-Taste oder Sie erhöhen die Lautstärke.

Bildmodusauswahl: Mit der **PRESETS**-Taste können Sie die **Bildmodus**-Einstellungen wie gewünscht ändern. Die verfügbaren Optionen sind Dynamisch, Natürlich, Kino und Spiel.

Untertitel anzeigen: Mit der **SUBTITLE**-Taste an der Fernbedienung können Sie die Untertitel aktivieren. Drücken Sie die Taste **LANG**, um eine Untertitel-Sprache auszuwählen, und dann die Taste **SUBTITLE**, um die verfügbaren Untertitel anzuzeigen.

Wenn „**Untertitel**“ auf **Ein** eingestellt ist, erscheint bei Betätigung der „**☰**“-Taste folgende Warnmeldung auf dem Bildschirm (** nur in UK)

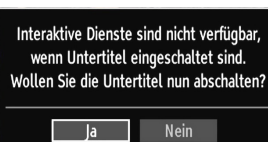

Teletext

Das Teletext-System überträgt Informationen wie Nachrichten, Sport und Wetter auf Ihr TV-Gerät. Wenn das Signal schwächer wird, zum Beispiel bei schlechten Witterungsbedingungen, können Textfehler auftreten, oder der Textmodus insgesamt deaktiviert werden.

Die Teletext-Funktionstasten werden unten angeführt:

“” Teletext / Mix : Aktiviert bei einmaligem Drücken den Teletext. Drücken Sie nochmals diese Taste, um den Teletext-Bildschirm über dem Programm anzuzeigen (Mix). Durch erneutes Drücken wird der Teletextmodus beendet.

“RETURN” Index: Dient zur Auswahl der Teletext-Indexseite.

“INFO” Anzeigen: Zeigt verborgene Informationen an (z. B. Lösungen von Rätseln oder Spielen).

“OK” Halten: Hält falls gewünscht eine Seite an. Um die Haltefunktion aufzuheben, nochmals diese Taste drücken.

“◀/▶” Unterseiten : Wählt Unterseiten aus (sofern verfügbar), wenn der Teletext aktiv ist.

P+ / P- und Ziffern (0-9): Zum Auswählen einer Seite drücken.

Hinweis: Die meisten TV-Sender verwenden die Seitennummer 100 für die Indexseite.

Farbtasten (ROT/GRÜN/GELB/BLAU)

Ihr TV-Gerät unterstützt die Systeme **FASTEXT** und **TOP text**. Wenn diese Systeme verfügbar sind, werden die Seiten in Gruppen oder Themen unterteilt. Ist das **FASTEXT**-System verfügbar, werden die Abschnitte einer Teletextseite farbcodiert und können dann durch Drücken der entsprechenden Farbtaste ausgewählt werden. Drücken Sie eine Farbtaste je nach Wunsch. Farbiger Text zeigt Ihnen an, welche Farbtasten Sie verwenden können, wenn eine Übertragung im **TOP text**-System vorhanden ist. Durch Drücken der Taste “▼” oder “▲” wird die nächste bzw. vorhergehende Seite angefordert.

Tipps

Pflege des Bildschirms: Reinigen Sie den Bildschirm mit einem leicht angefeuchteten, weichen Tuch. Verwenden Sie keine aggressiven Reinigungsmittel, da diese Mittel die Bildschirmbeschichtung angreifen können. Stecken Sie zu Ihrer Sicherheit vor der Reinigung den Netzstecker des Geräts aus. Wenn Sie das TV-Gerät bewegen oder transportieren, halten Sie es bitte richtig an der Unterseite.

Zurückbleibendes Bild: Beachten Sie, dass bei der Anzeige von stehenden Bildern Geisterbilder auftreten können. Solche Bildstörungen auf LED- TVs verschwinden meist nach einer Weile wieder. Schalten Sie das Gerät für eine Weile ab.

Um solche Störungen von vornherein zu vermeiden, sollten Sie keine stehenden Bilder lange Zeit anzeigen lassen.

Kein Strom: Wenn das Gerät keinen Strom hat, überprüfen Sie bitte das Netzkabel und dessen Anschluss an der Steckdose.

Schlechte Bildqualität: Haben Sie die richtige Farbnorm ausgewählt? Ist Ihr TV-Gerät oder die Hausantenne zu nahe an nicht geerdeten Audiogeräten oder Neonlichtern, etc. aufgestellt? Berge oder hohe Gebäude können dazu führen, dass Bilder doppelt dargestellt werden oder Geisterbilder entstehen. Manchmal können Sie die Bildqualität verbessern, indem Sie die Antenne anders ausrichten. Kann das Bild bzw. der Text kaum erkannt werden? Überprüfen Sie, ob Sie die richtige Frequenz

eingetragen haben. Bitte stellen Sie die Kanäle neu ein. Die Bildqualität kann sich verschlechtern, wenn zwei Zusatzgeräte gleichzeitig an das TV-Gerät angeschlossen werden. Trennen Sie in diesem Fall eines der Zusatzgeräte wieder ab.

Kein Bild: Ist die Antenne richtig angeschlossen? Sind die Stecker fest mit der Antennenbuchse verbunden? Ist das Antennenkabel beschädigt? Wurden geeignete Stecker verwendet, um die Antenne anzuschließen? Wenn Sie nicht sicher sind, fragen Sie Ihren Händler. Kein Bild bedeutet, dass Ihr TV-Gerät kein Signal empfängt. Haben Sie die richtigen Tasten auf der Fernbedienung betätigt? Versuchen Sie es noch einmal. Stellen Sie auch sicher, dass die richtige Eingangsquelle ausgewählt ist.

Ton: Sie hören keinen Ton. Haben Sie den Ton eventuell durch das Betätigen der Taste  unterbrochen? Es funktioniert nur ein Lautsprecher. Ist die Balance auf nur eine Seite eingestellt? Siehe **Menü Ton**.

Fernbedienung: Das Gerät spricht nicht auf die Fernbedienung an. Vielleicht sind die Batterien leer. In diesem Fall können Sie die Tasten direkt am TV-Gerät verwenden.

Eingabequellen: Wenn Sie keine Eingabequelle wählen können, haben Sie wahrscheinlich kein Gerät angeschlossen. Wenn Sie ein Gerät angeschlossen haben, überprüfen Sie die AV-Kabel und deren Anschluss.

Anhang A: PC-Eingang – typische Anzeigemodi

Das Anzeigerät hat eine maximale Auflösung von 1360 x 768. Die folgende Tabelle stellt einige der üblichen Videoanzeigemodi dar. Abweichende Auflösungen werden eventuell nicht von Ihrem Fernsehgerät unterstützt. Die unterstützten Auflösungsmodi werden nachstehend aufgelistet. Wenn Ihr PC in einem nicht unterstützten Modus arbeitet, wird eine Warnmeldung auf dem Bildschirm angezeigt.

Index	Auflösung	Frequenz
1	640 x 350	85 Hz
2	640 x 400	70 Hz
3	640 x 480	60 Hz / 66 Hz / 72 Hz / 75 Hz / 85 Hz
4	800 x 600	56 Hz / 60 Hz / 70 Hz / 72 Hz / 75 Hz / 85 Hz
5	832 x 624	75 Hz
6	1024 x 768	60 Hz / 66 Hz / 70 Hz / 72 Hz / 75 Hz
7	1152 x 864	60 Hz / 70 Hz / 75 Hz / 85 Hz
8	1280 x 768	60 HzA
9	1280 x 768	60 HzB
10	1280 x 768	75 Hz / 85 Hz
11	1280 x 960	60 Hz / 75 Hz / 85 Hz
12	1280 x 1024	60 Hz / 75 Hz / 85 Hz
13	1360 x 768	60 Hz
14	1400 x 1050	60 HzA
15	1400 x 1050	60 HzB
16	1400 x 1050	75 Hz / 85 Hz
17	1400 x 900	65 Hz / 75 Hz
18	1600 x 1200	60 Hz
19	1680 x 1050	60 Hz
20	1920 x 1080	60 HzA
21	1920 x 1080	60 HzB
22	1920 x 1200	60 HzA
23	1920 x 1200	60 Hz

Anhang B: AV- und HDMI-Signalkompatibilität (Eingangssignaltypen)

Quelle	Unterstützte Signale		Verfügbar
EXT (SCART)	PAL 50/60		O
	NTSC 60		O
	RGB 50		O
	RGB 60		O
AV (seitlich)	PAL 50/60		O
	NTSC 60		O
YPbPr	480I	60 Hz	O
	480P	60 Hz	O
	576I	50 Hz	O
	576P	50 Hz	O
	720P	50 Hz	O
	720P	60 Hz	O
	1080I	50 Hz	O
	1080I	60 Hz	O
	1080P	50 Hz	O
	1080P	60 Hz	O
HDMI	480I	60 Hz	O
	480P	60 Hz	O
	576I	50 Hz	O
	576P	50 Hz	O
	720P	50 Hz	O
	720P	60 Hz	O
	1080I	50 Hz	O
	1080I	60 Hz	O
	1080P	24 Hz	O
	1080P	25 Hz	O
	1080P	30 Hz	O
	1080P	50 Hz	O
1080P	60 Hz	O	

(X: Nicht verfügbar; O : Verfügbar)

In bestimmten Fällen können Signale nicht richtig mit dem LED-Fernsehgerät wiedergegeben werden. Dies kann an der Nichteinhaltung von Normen seitens des Quellgerätes (DVD-Player, Digitalempfänger, etc.) liegen. Falls solche Probleme auftreten sollten, wenden Sie sie bitte an Ihren Händler und zusätzlich an den Hersteller des Quellgerätes.

Anhang C: Unterstützte DVI-Auflösungen

Wenn Sie Zusatzgeräte über DVI-zu-HDMI-Kabel (nicht mitgeliefert) mit den Anschlüssen Ihres Fernsehgerätes verbinden, können Sie sich an die folgenden Auflösungsinformationen halten:

Index	Auflösung	Frequenz
1	640 x 400	70 Hz
2	640 x 480	60 Hz / 66 Hz / 72 Hz / 75 Hz
3	800 x 600	56 Hz / 60 Hz / 70 Hz / 72 Hz / 75 Hz
4	832 x 624	75 Hz
5	1024 x 768	60 Hz / 66 Hz / 70 Hz / 72 Hz / 75 Hz
6	1152 x 864	60 Hz / 70 Hz / 75 Hz
7	1152 x 870	75 Hz
8	1280 x 768	60 HzA
9	1280 x 768	60 HzB
10	1280 x 768	75 Hz
11	1280 x 960	60 Hz / 75 Hz
12	1280 x 1024	60 Hz / 75 Hz
13	1360 x 768	60 Hz
14	1400 x 1050	60 HzA
15	1400 x 1050	60 HzB
16	1400 x 1050	75 Hz
17	1400 x 900	65 Hz / 75 Hz
18	1600 x 1200	60 Hz
19	1680 x 1050	60 Hz
20	1920 x 1080	60 HzA
21	1920 x 1080	60 HzB
22	1920 x 1200	60 HzA
23	1920 x 1200	60 Hz
24	480i / 480p	60 Hz
25	576i / 576p	50 Hz

Anhang D: Softwareaktualisierung

- Ihr Fernsehgerät kann neue Softwareaktualisierungen über Rundfunkkanäle finden und installieren.
- Bei der Suche über Rundfunkkanäle durchsucht der Fernseher die in Ihren Einstellungen gespeicherten Kanäle. Daher sollten Sie vor der Suche nach Softwareaktualisierungen alle verfügbaren Kanäle automatisch einstellen und aktualisieren.

1) Suche nach Softwareaktualisierungen über die Benutzerschnittstelle

- Sie können auch manuell nach neuen Softwareaktualisierungen für Ihren Fernseher suchen.
- Wählen Sie im Hauptmenü **Einstellungen** und anschließen das **Andere Einstellungen**-Menü. Navigieren Sie im **Andere Einstellungen**-Menü zur Option **Software-Upgrade**; mit der **OK**-Taste öffnen Sie das **Upgradeoptionen**-Menü.
- Wählen Sie im **Upgradeoptionen**-Menü **Suche nach Upgrade** und drücken die **OK**-Taste.
- Wenn eine neue Aktualisierung gefunden wurde, startet der Download automatisch. Eine Fortschrittsleiste zeigt die verbleibende Dauer an. Nach Abschluss des Downloads werden Sie über eine Meldung aufgefordert, das Gerät zum Aktivieren der neuen Software neu zu starten. Drücken Sie zum Fortfahren mit einem Neustart die **OK**-Taste.

2) Modus zur Suche und Aktualisierung um 3:00 Uhr morgens

- Wenn Sie die Option **Automatische Suche** im **Upgradeoptionen**-Menü aktivieren, schaltet sich der Fernseher um 3:00 Uhr morgens ein und durchsucht die Sender nach neuen Softwareaktualisierungen. Wenn eine neue Software gefunden und erfolgreich heruntergeladen wurde, schaltet sich der Fernseher beim nächsten Mal mit der neueren Softwareversion ein.

Hinweis zum Neustart: Der Neustart ist der letzte Schritt bei der Softwareaktualisierung, sobald die neue Software vollständig heruntergeladen wurde. Während des Neustarts führt das TV-Gerät die abschließenden Initialisierungen durch. Dabei ist das Panel ausgeschaltet und die LED an der Vorderseite zeigt durch Blinken, dass das Gerät arbeitet. Nach etwa 5 Minuten startet der Fernseher neu; die Software ist aktiviert.

- Wenn das Gerät nicht innerhalb von 10 Minuten neu startet, ziehen Sie den Netzstecker, warten 10 Minuten und schließen ihn wieder an. Das Fernsehgerät sollte nun mit der neuen Software starten. Funktioniert das Gerät noch immer nicht, wiederholen Sie den Ab-/Ansteckvorgang noch einige Male. Wenn auch dies nicht hilft, wenden Sie sich bitte an den Kundendienst.

VORSICHT: Ziehen Sie auf keinen Fall den Netzstecker, solange die LED während des Neustarts blinkt. Andernfalls schaltet sich der Fernseher möglicherweise nicht mehr ein und kann nur noch durch den Kundendienst reaktiviert werden.

Anhang E: Im USB-Modus unterstützte Dateiformate

Medientyp	Dateiendung	Format		Anmerkungen
		Video	Audio	(Maximale Auflösung / Bitrate etc.)
Film	.mpg, .mpeg	MPEG1, 2	MPEG Layer 1/2/3	MAX 1920x1080 @ 30P 20Mbit/sek.
	.dat	MPEG1, 2	MPEG2	
	.vob	MPEG2		
	.mkv	H.264, MPEG1,2,4	EAC3 / AC3	
	.mp4	MPEG4, Xvid 1.00, Xvid 1.01, Xvid 1.02, Xvid 1.03, Xvid 1.10-beta1/2 H.264	PCM/MP3	MAX 1920x1080 @ 30P 20Mbit/sek
.avi	MPEG2, MPEG4 Xvid 1.00, Xvid 1.01, Xvid 1.02, Xvid 1.03, Xvid 1.10-beta1/2 H.264	PCM/MP3 PCM		
Musik	.mp3	-	MPEG 1 Layer 1 / 2 (MP3)	32 Kbps ~ 320 Kbps (Bitrate) 32 KHz ~ 48 KHz (Samplingrate)
Foto	.jpg .jpeg	Baseline JPEG		max. B x H = 15360 x 8640 4147200 Bytes
		Progressive JPEG		max. B x H = 1024 x 768 6291456 Bytes
	.bmp	-		max. B x H = 9600 x 6400 3840000 Bytes
Untertitel	.sub	-		-
	.srt	-		

Technische Daten

TV-ÜBERTRAGUNG

PAL/SECAM B/G D/K K' I/I' L/L'

EMPFANGSKANÄLE

VHF (BAND I/III)

UHF (BAND U)

HYPERBAND

ANZAHL KANALSPEICHER

1.000

KANALANZEIGE

Bildschirmanzeige

HF-ANTENNENEINGANG

75 Ohm (unbalanciert)

BETRIEBSSPANNUNG

220-240V AC, 50 Hz

AUDIO

German + Nicam Stereo

AUDIOAUSGANGSLEISTUNG (W_{RMS}) (10 % THD)

2 x 2,5

LEISTUNGS-AUFNAHME (W)

47W (max.)

ANZEIGEFLÄCHE

16:9-Anzeige, 48 cm (19") Bildschirmgröße

ABMESSUNGEN (mm)

T x L x H (mit Standfuß): 134 x 451 x 331

Gewicht (kg): 3,60

T x L x H (ohne Standfuß): 54 x 451 x 296

Gewicht (kg): 3,40

Digitaler Empfang (DVB-C)

Übertragungsstandards:

DVB-C, MPEG2, DVB-C, MPEG4

I. DEMODULATION

- Symbolrate: 4.0 Msymbole/s bis 7.2 Msymbole/s
- Modulation: 16-QAM, 32-QAM, 64-QAM, 128-QAM und 256-QAM

II. VIDEO

- Alle MPEG2 MP@ML-Formate mit Aufwärtskonvertierung und Filterung auf CCIR601-Format.
- Analoge CVBS-Ausgabe.

III. AUDIO

- Alle MPEG1 Layer 1- und 2-Modi
- Unterstützte Abtastfrequenzen 32, 44,1 und 48 kHz

Digitaler Empfang DVB-T	MHEG-5 ENGINE, konform mit ISO/IEC 13522-5, Engine-Profil 1		für UK
	Objektkarussell-Unterstützung, konform mit ISO/IEC 135818-6 und UK-DTT-Profil		
	Frequenzbereich: 474 – 850 MHz (bei UK-Modellen)		
	170 – 862 MHz (bei EU-Modellen)		
	Übertragungsstandards: DVB-T, MPEG-2, MPEG-4		
	Demodulation: COFDM mit 2K/8K-FFT-Modus.		
	FEC: Alle DVB-Modi		
	Video: MP@ML, PAL, 4:3/16:9		
	Audio: MPEG Layer I&II, 32/44,1/48 kHz.		

Einschalten des TV-Geräts mit 12

Einschalten des TV-Geräts mit 12

1. Verbinden Sie das Zigarettenanzünderkabel mit dem Zigarettenanzünder Ihres Fahrzeugs oder mit Hilfe von Kabelklemmen an Ihrer Fahrzeugbatterie an. Achten Sie dabei auf die richtige Polung.
2. Stecken Sie die andere Seite des 12 volt-Kabels in den 12 Anschluss an der Rückseite des TV-Geräts
3. Drücken Sie eine der Tasten "⏻" **P+** / **P-** oder eine Zifferntaste auf der Fernbedienung oder drücken Sie die Taste "⏻" , - oder + am TV-Gerät. Das TV-Gerät schaltet sich ein (optional).
4. Stellen Sie das bestmögliche Bild über die Antennenposition ein, oder stellen Sie falls erforderlich die TV-Kanäle neu ein.

Ein-/Ausschalten des TV-Geräts

1. Drücken Sie die Taste "⏻" auf der Fernbedienung oder die Taste "⏻" am Fernsehgerät. Das Gerät schaltet in den Standby-Modus..
2. Nehmen Sie die Kabelanschlüsse und den Netzstecker ab.

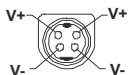

ACHTUNG: 12 V Eingang :

Inhalt

Funktionen.....	33
Allgemeine Eigenschaften	33
Sicherheitsinformationen	34
Hinweise zu Discs	34
Behandlung von Discs	34
Reinigung.....	34
Lizenzinformationen	34
Wiedergabe einer DVD.....	34
Tasten am Bedienfeld für DVD	35
Übersicht über die Fernbedienung	35
Allgemeine Bedienung.....	36
Normale Wiedergabe.....	37
NORMALE WIEDERGABE.....	37
Zu Ihrer Information:	37
Hinweise zur Wiedergabe:.....	37
Optionen im Setup-Menü.....	37
Seite Video-Setup.....	37
TV-Typ	37
Sprachen-Setup.....	37
OSD-SPRACHE	37
AUDIO	37
DISC-MENÜ.....	37
UNTERTITEL	38
Voreinstellungen	38
STANDARDWERTE	38
DOWNMIX	38
PASSWORT (Passwort ändern):	38
SPDIF-AUSGANG	38
Fehlersuche und -behebung.....	38
Die Bildqualität ist schlecht (DVD).....	38
Die Disc wird nicht wiedergegeben.....	38
Falsche OSD-Sprache.....	39
Kein Bild.....	39
Kein Ton.....	39
Verzerrter Ton	39
Die Fernbedienung spricht nicht an	39
Wenn keine Maßnahmen geholfen haben.....	39
Definition der Begriffe	39
Mit diesem Gerät kompatible Disc-Typen.....	40
Technische Daten	40

Funktionen

Allgemeine Eigenschaften

- DVD /CD / CD-R / CD-RW / MP3 / JPEG / MPEG
- NTSC/PAL-Wiedergabe (je nach Inhalt der Disc)
- LPCM-Audioausgabe über den digitalen Koaxial-Audioausgang (optional).
- Unterstützung von bis zu 8 Sprachen (je nach Inhalt der Disc)
- Unterstützung von Untertiteln in bis zu 32 Sprachen (je nach Inhalt der Disc)
- Jugendschutzfunktion mit 8 verschiedenen Stufen
- Schneller Vorlauf und Rücklauf in 5 verschiedenen Geschwindigkeiten. (2x, 4x, 8x, 16x, 32x)
- Zeitlupenwiedergabe in 4 verschiedenen Geschwindigkeiten. (1/2x, 1/4x, 1/8x, 1/16x vorwärts)
- Einzelbild-Weiterschaltung vorwärts.
- Suchmodus
- Wiederholfunktion
- Koaxialer Audioausgang (optional)
- Kopierte Discs sind unter Umständen nicht kompatibel.

Beachten Sie

- Es kann vorkommen, dass der DVD-Player einige MP3 Aufnahmen nicht wiedergeben kann. Dies liegt an Unterschieden bei den Aufnahmeformaten und Disc-Typen.
- Bitte lesen Sie in der Bedienungsanleitung den Abschnitt „MP3 Wiedergabe“.
- CD-R/CD-RW-Discs, die im CD-DA-Verfahren aufgenommen worden sind, können wiedergegeben werden. Einige CD-R/CD-RW-Discs können unter Umständen inkompatibel sein. Dies liegt an dem Laser-Pick-Up und am Disc-Design.
- DVD-R/RW-Discs, die im DVD-Video-Verfahren aufgenommen worden sind, können wiedergegeben werden. Einige DVD-R/RW-Discs können unter Umständen inkompatibel sein. Dies liegt an dem Laser-Pick-Up und am Disc-Design.
- Einige Discs sind unter Umständen mit der JPEG-Funktion nicht kompatibel. Dies liegt an den unterschiedlichen Aufnahmeformaten und an dem Disc-Zustand.
- Für eine korrekte Funktion dürfen nur Discs mit 12 cm Durchmesser verwendet werden.

Sicherheitsinformationen

VORSICHT

Dieser DVD-Player ist ein Laserprodukt der Klasse 1. Dieses Produkt verwendet jedoch einen sichtbaren Laserstrahl, der Strahlenschäden verursachen kann. Bedienen Sie den Player nur so, wie in der Bedienungsanleitung angegeben.

**CLASS 1
LASER PRODUCT**

GEFAHR ELEKTRISCHER SCHLÄGE!

Mit dem Blitzsymbol in dem Dreieck soll der Benutzer vor gefährlicher Hochspannung im Inneren des Gerätes gewarnt werden. Diese kann so hoch sein, dass die Gefahr eines elektrischen Schlages für Personen besteht!



Das Ausrufezeichen in einem gleichseitigen Dreieck soll den Benutzer auf wichtige Bedienungs-, Wartungs- und Reparaturhinweise in den mitgelieferten Dokumenten aufmerksam machen.



Hinweise zu Discs

Behandlung von Discs

- Berühren Sie die Disc nur an den Kanten, damit Sie sauber bleibt. Berühren Sie niemals die Oberfläche.
- Kleben Sie weder Papier noch Klebefilm auf die Disc.
- Sollte die Disc irgendwie verschmutzt sein, wie zum Beispiel mit Kleber, entfernen Sie alle Verschmutzungen, bevor Sie die Disc abspielen.

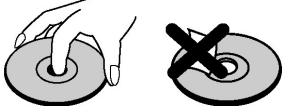

- Setzen Sie die Discs keinem direkten Sonnenlicht oder Hitzequellen (z. B. Heißluftkanäle) aus. Lassen Sie die Discs nicht im Auto in der Sonne liegen; dort kann die Temperatur schnell ansteigen und die Discs beschädigen.
- Legen Sie die Disc nach dem Abspielen wieder in die Hülle zurück.

Reinigung

- Reinigen Sie die Disc vor dem Abspielen mit einem Reinigungstuch. Wischen Sie die Disc von der Mitte nach außen ab.

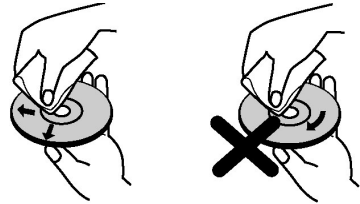

- Verwenden Sie weder Lösungsmittel (z. B. Benzin, Verdüner) noch kommerzielle Reinigungsmittel oder Antistatic-Sprays für Vinyl-LPs.

Lizenzinformationen

- Dieses Produkt enthält Kopierschutztechnologie, die durch US-Patente und andere geistige Eigentumsrechte geschützt ist. Die Kopierschutztechnologie darf nur mit Genehmigung der Rovi Corporation verwendet werden, sie darf ohne spezielle Genehmigung der Rovi Corporation nur im Heimbereich und im nicht öffentlichen Bereich verwendet werden. Nachbau oder Demontage ist ausdrücklich verboten.

Wiedergabe einer DVD

Beim Einlegen der Disc in die Disc-Lade muss die bedruckte Seite der Disc nach vorne weisen:

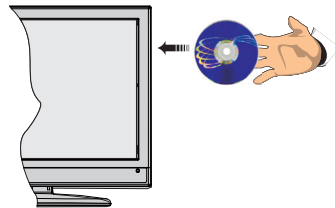

Wenn das TV-Gerät eingeschaltet ist, schalten Sie zuerst mit der Taste **SOURCE** auf der Fernbedienung auf DVD-Quelle. Drücken Sie die Play-Taste auf der Fernbedienung oder die Play-Taste an der Gerätevorderseite. Wenn sich keine Disc in der Lade befindet, legen Sie zuerst eine DVD ein und drücken Sie Play.

Tasten am Bedienfeld für DVD

A. Disclade

B. Wiedergabe / Pause

Wiedergabe/Pause der Disc. Wenn das DVD-Menü aktiv ist (Wurzelmenü), funktioniert diese Taste als "Auswahl taste" (wählt die markierte Option des Menüs aus), sofern die Disc dies zulässt.

C. Stop / Auswerfen

Anhalten der Discwiedergabe / Disc auswerfen oder laden. Hinweis:

- Sie können eine Disc nicht über die Fernbedienung auswerfen.
- Während der Wiedergabe einer Datei müssen Sie dreimal die STOP-Taste drücken, um die Disc auszuwerfen.

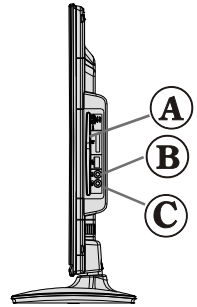

Übersicht über die Fernbedienung

1. Standby
2. Sprachauswahl (Sprache einstellen)
3. Zifferntasten
4. Navigationstasten (Up/Down/Links/Rechts)
5. Löschen
6. Zeit anzeigen / DVD-Menü
7. Stummschaltung
8. Pause
9. Schneller Rücklauf
10. Wiedergabe (im Medienbrowser-Modus)
11. Zoom
12. Wiederholen
13. Untertitel
14. AV / Quelle
15. Menü
16. OK
17. Zurück
18. Wiederholungsfunktionen
19. Info
20. Lautstärke + / -
21. Zurück springen
22. Vorwärts springen
23. Schneller Vorlauf
24. Stop
25. Titel
26. HauptHinweis Buttons not indicated with a number are not functional in DVD mode.

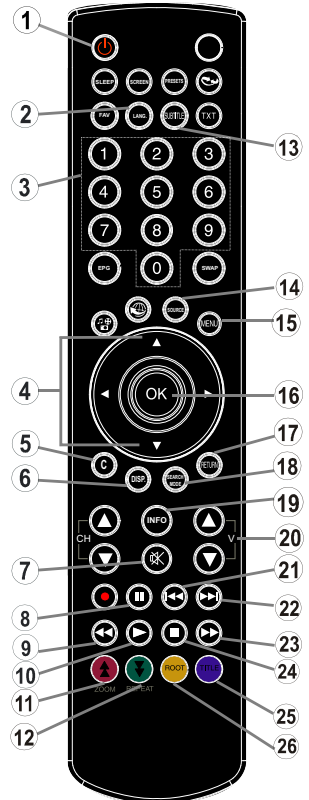

Allgemeine Bedienung

Sie können DVD-, Film-CD-, Musik- oder Picture-Disks mit den geeigneten Tasten der Fernbedienung steuern. Im Folgenden finden Sie die Hauptfunktionen der am häufigsten benutzten Fernbedienungstasten erklärt.

Tasten auf der Fernbedienung	DVD-Wiedergabe	Film-Wiedergabe	Bildwiedergabe	Musikwiedergabe
▶	Wiedergabe	Wiedergabe	Wiedergabe	Wiedergabe
⏸	Pause	Pause	Pause	Pause
■	Stopp	Stopp	Stopp	Stopp
⏮ / ⏭	Zurück / vor springen	Zurück / vor springen	Vorherige/Nächste	Vorherige/Nächste
◀ / ▶	Verschiebt den vergrößerten Bildausschnitt nach links oder rechts (sofern verfügbar)			
▼ / ▲	Markiert eine Menüoption. / Verschiebt den vergrößerten Bildausschnitt nach unten oder oben (sofern verfügbar)			
⏪ / ⏩	Schneller Rücklauf / Schneller Vorlauf			
C	Löschen einer eingegebenen Ziffer (sofern verfügbar)			
DISPLAY	Zeigt die Zeit an / Zeigt das Haupt-Setupmenü an			
INFO	Modusauswahl für die Zeitzählung (bei der Wiedergabe). Wiederholt drücken, um zwischen den Modi umzuschalten.			
LANG.	Audiosprache.		X	X
MENU	Zeigt das TV-Menü.			
OK / SELECT	Eingeben / Ansehen / Wiedergeben			
REPEAT	Anzeigen der Wiederholoptionen.			
RETURN	Keht zum vorhergehenden Menü zurück (sofern verfügbar).			
ROOT	Keht zum Stammverzeichnis zurück (sofern verfügbar).			
SEARCH MODE (*)	Direktwahl von Szenen oder Zeitpunkten.		Auswahl der gewünschten Datei.	Auswahl der gewünschten Datei.
SUBTITLE	Untertitel Ein-Aus Wiederholt drücken, um zwischen den Modi umzuschalten.		X	X
TITLE	Anzeige des Disc-Menüs (sofern verfügbar).	Anzeige des Disc-Menüs (sofern verfügbar).	X	X
ZOOM	Vergrößert oder verkleinert das Bild. Wiederholt drücken, um zwischen den Zoomoptionen umzuschalten.			

Weitere Funktionen - Tastenkombinationen (während der Wiedergabe)	
⏸ + ⏩	Langsamer Vorlauf.
[⏸ + ⏩] + ⏪ ⏩	Stellt die Geschwindigkeit für den langsamen Vorlauf ein.
⏩ + ⏩	Stellt die Geschwindigkeit für den schnellen Vorlauf ein.
⏪ + ⏪	Stellt die Geschwindigkeit für den schnellen Rücklauf ein.
■ + ■	Bestätigt den Stopp-Befehl.
⏸ + ⏩	Drücken Sie mehrmals ⏩, um den manuellen Vorlauf auszuführen.

(*) Sie können durch Drücken der Zifferntasten direkt zum entsprechenden Titel wechseln. Um auf einstellige Titelnummern zu wechseln, müssen Sie zuerst die 0 und dann die entsprechende Ziffer drücken. (Beispiel: Um 5 zu wählen, drücken Sie 0 und 5.)

Normale Wiedergabe

NORMALE WIEDERGABE

1. Drücken Sie den Netzschalter
2. Legen Sie bitte eine Disc in die Disc-Ladeeinheit.

Die Disc-Ladeeinheit wird automatisch geschlossen. Wenn die Disc kein Menü enthält, beginnt die Wiedergabe sofort.

Nach einigen Sekunden kann ein Menü auf dem TV-Bildschirm erscheinen, oder der Film beginnt unmittelbar nach der Einleitung der Filmgesellschaft. Dies hängt vom Inhalt der eingelegten Disc ab und kann unterschiedlich ausfallen.

Hinweis: Schritte 3 und 4 sind nur relevant, wenn die Disc ein Menü enthält.

3. Drücken Sie "◀" / "▶" / "◀" / "▶" oder die Zifferntaste(n), um den gewünschten Titel auszuwählen.
4. Drücken Sie die OK-Taste.

Die ausgewählten Titel werden nun abgespielt. Das Wiedergabemenü kann je nach Disc ein Film, ein Standbild oder ein anderes Untermenü sein.

Zu Ihrer Information:

Wenn ein Vorgang, der zu einer Taste gehört, gesperrt ist, erscheint das Symbol "⊘".

Hinweise zur Wiedergabe:

1. Während des schnellen Vor- oder Rücklaufs erfolgt keine Tonwiedergabe.
2. Während der Zeitlupe-Wiedergabe ist kein Ton zu hören.
3. Die Zeitlupe-Wiedergabe rückwärts ist nicht möglich.
4. In einigen Fällen ist kein direkter Wechsel zur gewünschten Untertitelsprache möglich.
5. Wenn auch nach mehrmaligem Drücken der Taste die bevorzugte Sprache nicht ausgewählt wird, ist diese auf der CD nicht verfügbar.
6. Beim erneuten Einschalten des Players bzw. beim erneuten Einlegen einer CD wird die Auswahl der Untertitelsprache automatisch wieder auf die Ausgangseinstellung zurückgesetzt.
7. Wird eine Sprache ausgewählt, die auf der CD nicht verfügbar ist, wird als Untertitelsprache automatisch die für die CD vorgegebene Standardsprache verwendet.
8. Die Untertitelsprachen wechseln in einer festgelegten Reihenfolge. Deshalb können Sie die Anzeige der Untertitel nur abbrechen, indem Sie die UNTERTITEL-Taste mehrfach drücken, bis Untertitel aus ("Untertitel Aus") auf dem

Bildschirm erscheint.

9. Beim erneuten Einschalten des Players bzw. beim erneuten Einlegen einer CD wird die Auswahl der Wiedergabesprache automatisch wieder auf die Ausgangseinstellung zurückgesetzt. Wenn die gewünschte Sprache auf der Disc nicht aufgezeichnet ist, erfolgt die Wiedergabe in der verfügbaren Sprache.
10. Einige DVDs enthalten keine Haupt- und/oder Titelmenus.
11. Die Einzelbildweitschaltung im Rücklauf ist nicht möglich.
12. Nützliche Hinweise:

Wenn Sie eine Zahl eingeben, die größer als die Gesamtlaufzeit des aktuellen Titels ist, wird das Zeitsuchfeld ausgeblendet, und in der oberen linken Ecke des Bildschirms erscheint die Meldung "⊘ Eingabe ungültig".

13. Die Diaschau ist im ZOOM-Modus deaktiviert.

Optionen im Setup-Menü

Seite Video-Setup

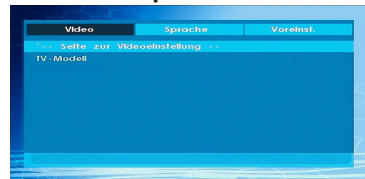

TV-Typ

Für die Option TV-Typ ist nur 'PAL' verfügbar. Das TV-Gerät unterstützt auch das NTSC-Signal, dieses wird jedoch vor der Anzeige auf dem Bildschirm in PAL umgewandelt.

Sprachen-Setup

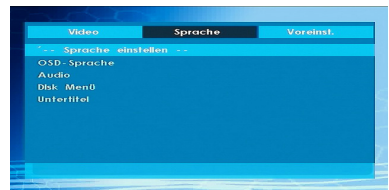

OSD-SPRACHE

Sie können die OSD-Sprache auswählen, in der die Gerätemenüs angezeigt werden sollen

AUDIO

Wählen Sie die gewünschte Standardsprache für die Audio-Wiedergabe aus (sofern dies von der DVD unterstützt wird).

DISC-MENÜ

Sie können eine Sprache für das Disc-Menü der DVD auswählen. Das Disc-Menü wird in der ausgewählten

Sprache angezeigt, sofern die Sprache von der jeweiligen DVD unterstützt wird.

UNTERTITEL

Wählen Sie die gewünschte Standardsprache für die Untertitel-Wiedergabe aus (sofern dies von der DVD unterstützt wird).

Voreinstellungen



STANDARDWERTE

Wenn Sie die Option RESET auswählen und anschließend die OK-Taste drücken, werden die werkseitigen Voreinstellungen wiederhergestellt. Die Einstellungen der Kindersicherungsstufe und des dazugehörigen Passworts werden nicht geändert.

DOWNMIX

Dieser Modus kann verwendet werden, wenn der digitale Audioausgang des TV-Geräts verwendet wird.

SURROUND: Surroundausgabe.

STEREO: Stereo-Ausgabe (zwei Kanäle).

KINDERSICHERUNG (Kindersicherungsstufe)



Die Wiedergabe einiger DVDs kann je nach Alter des Anwenders eingeschränkt werden. Die "Jugendschutz"-Funktion erlaubt es Eltern, die Wiedergabe von Programmen zu beschränken.

Sie können zwischen acht Kindersicherungsschutzstufen umschalten. Bei Einstellung der Stufe "8 ERWACHSENE" können Sie alle DVD-Titel wiederzugeben, ohne dass die Kindersicherungsschutzstufe der DVD berücksichtigt wird. Sie können nur DVD-Discs wiedergeben, bei denen dieselbe oder eine niedrigere Kindersicherungsschutzstufe wie diejenige Ihres Players eingestellt ist.

PASSWORT (Passwort ändern):

Mit Hilfe dieser Option können Sie das aktuelle Passwort ändern.

Für die Änderung des Passworts werden Sie zunächst zur Eingabe des bisherigen Passworts aufgefordert.

Nach der Eingabe des alten Passworts können Sie das neue, aus vier Ziffern bestehende Passwort eingeben.

Falsch eingegebene Ziffern können mit der C-Taste wieder gelöscht werden.

Hinweis: Das werkseitig voreingestellte Passwort ist "0000". Sie müssen das digitale Passwort XXXX jedes Mal eingeben, wenn Sie die Kindersicherungsschutzstufe ändern möchten. Wenn Sie das Passwort vergessen haben, wenden Sie sich an den technischen Kundendienst.

SPDIF-AUSGANG



Sie können die Option SPDIF-Ausgang auf PCM oder RAW einstellen. Wenn Sie im DVD-Menü unter SPDIF-Ausgang PCM auswählen und eine DVD mit Dolby-Audiosignal abspielen, erhalten Sie die Audioausgabe in zwei Kanälen über die Lautsprecher und den SPDIF-Ausgang. Wenn Sie im DVD-Menü unter SPDIF-Ausgang RAW auswählen und eine DVD mit Dolby-Audiosignal abspielen, werden die Lautsprecher deaktiviert und Sie erhalten die Audioausgabe in 5.1-Kanal über den SPDIF-Ausgang.

Fehlersuche und -behebung

Die Bildqualität ist schlecht (DVD)

- Vergewissern Sie sich, dass die Oberfläche der DVD nicht beschädigt ist. (Kratzer, Fingerabdrücke, etc.)
- Reinigen Sie die DVD und versuchen Sie es erneut.

Siehe die Anweisungen im Abschnitt "Hinweise zu Discs" zur richtigen Reinigung Ihrer Discs.

- Stellen Sie sicher, dass die DVD mit der bedruckten Seite nach oben in die Lade eingelegt ist.
- Feuchtigkeit oder Kondensation auf der Disc können das Gerät negativ beeinflussen. Warten Sie ein bis zwei Stunden im Standby-Modus, bis das Gerät trocken ist.

Die Disc wird nicht wiedergegeben

- Es liegt keine Disc im Gerät.
Legen Sie eine Disc in die Lade ein.
- Die Disc wurde nicht richtig geladen.

Stellen Sie sicher, dass die DVD mit der bedruckten Seite nach oben in die Lade eingelegt ist.

- Falscher Discstyp. Das Gerät kann keine CD-ROMs etc. wiedergeben.
- Der Regionalcode der DVD muss mit dem Regionalcode des Players übereinstimmen.

Falsche OSD-Sprache

- Wählen Sie die Sprache im Menü Setup aus.
- Die Audio- oder Untertitelsprache der DVD lassen sich nicht ändern.
- Auf der DVD sind keine mehrsprachigen Audios bzw. Untertitel aufgezeichnet.
- Versuchen Sie, den Audiotrack bzw. Untertitel im Titelménü der Disc zu ändern. Manche DVDs erlauben dem Anwender nicht, die Einstellungen ohne Verwendung des Disc-Ménüs zu ändern.
- Diese Funktionen sind auf der DVD nicht vorhanden.

Kein Bild

- Haben Sie die richtigen Tasten auf der Fernbedienung betätigt? Versuchen Sie es noch einmal.

Kein Ton

- Überprüfen Sie, ob die Lautstärke auf ein hörbares Niveau eingestellt ist.
- Vergewissern Sie sich, dass Sie den Ton nicht aus Versehen ausgeschaltet haben.

Verzerrter Ton

- Überprüfen Sie, ob die richtige Toneinstellung gewählt wurde.

Die Fernbedienung spricht nicht an

- Vergewissern Sie sich, dass die Fernbedienung im richtigen Modus läuft.
- Überprüfen Sie, ob die Batterien richtig eingelegt sind.
- Wechseln Sie die Batterien aus.

Wenn keine Maßnahmen geholfen haben

Wenn Sie mit keinem der oben angeführten Hinweise das Problem lösen konnten, sollten Sie das TV-DVD-Kombigerät abschalten und wieder einschalten. Hilft auch das nicht weiter, wenden Sie sich bitte an Ihren Händler oder an eine auf TV-DVD-Geräte spezialisierte Reparaturwerkstatt. Versuchen Sie niemals, ein defektes TV-DVD-Gerät selbst zu reparieren.

Definition der Begriffe

Kapitelnummer

Diese Nummern sind auf den DVDs aufgezeichnet. Ein Titel ist in mehrere Abschnitte aufgeteilt. Jeder dieser Abschnitte hat seine eigene Nummer. Mit Hilfe

dieser Nummern können bestimmte Abschnitte von Videovorführungen schneller aufgefunden werden.

DVD

Dabei handelt es sich um eine Disc, auf der Bild- und Tonaufnahmen von hoher Qualität als optische Digitalsignale gespeichert sind, die von einem Laserstrahl abgetastet werden. Die Technik nutzt das neue Video-Kompressionsverfahren MPEG II und eine hochkomprimierende Aufnahmetechnik. DVDs ermöglichen hochwertige Videoaufnahmen mit hervorragender Bildqualität und langer Spieldauer. Es kann z. B. ein ganzer Spielfilm auf einer einzigen DVD aufgezeichnet werden.

Die DVD besteht aus zwei 0,6 mm dünnen Schichten, die übereinander gelagert sind. Da die Informationsdichte umso höher ist, je dünner die Disc ist, hat eine DVD eine größere Kapazität als eine einfache Disc von 1,2 mm Dicke. In Zukunft besteht die Möglichkeit, durch doppelseitige Aufzeichnung eine noch längere Spieldauer zu erreichen, da zwei dünne Discs miteinander verklebt sind.

Untertitel

Dabei handelt es sich um Text im unteren Bereich des Bildschirms, der übersetzte bzw. transkribierte Dialoge enthält. Die Untertitel sind auf der DVD aufgezeichnet.

Zeitangabe

Die Zeitangabe zeigt die Zeit an, die seit Beginn der Disc- oder Titelwiedergabe abgelaufen ist. Damit können Sie schnell einen bestimmten Abschnitt auffinden. (Nicht alle Discs lassen die Zeitsuchfunktion zu. Ob diese Funktion verfügbar wird oder nicht, hängt von der jeweiligen Disc ab.)

Titelnummer

Diese Nummern sind auf den DVDs aufgezeichnet. Wenn eine Disc mehrere Filme enthält, sind diese als Titel 1, Titel 2 usw. nummeriert.

Tracknummer

Diese Nummern sind den auf Audio-CDs aufgezeichneten Tracks fest zugewiesen. Mit der Nummer können die Tracks schnell aufgerufen werden.





LPCM

LPCM steht für Pulse Code Modulation und ist ein digitales Audiosignal.

MPEG

Kurzform für Moving Picture Experts Group. Dabei handelt es sich um einen internationalen Standard für die Kompression von bewegten Bildern. Auf einigen DVDs sind die digitalen Audiosignale in diesem Format komprimiert und aufgenommen.

Mit diesem Gerät kompatible Disc-Typen

Disc-Typen (Logos)	Aufnahme-Arten	Disc-Größe	Maximale Wiedergebezeit	Eigenschaften
	Audio + Video	12 cm	Einseitig; 240 min. Doppelseitig; 480 min.	<ul style="list-style-type: none"> • Dank des Dolby Digital und MPEG-2-Systems verfügt die DVD über ausgezeichnete Ton- und Bildqualität. • Die verschiedenen Bildschirm- und Audio-Funktionen können problemlos über das Bildschirmmenü gewählt werden.
	Audio	12 cm	74 min.	<ul style="list-style-type: none"> • Eine analoge Langspielplatte wird als Analogsignal mit größerer V. erzerrung aufgenommen. Auf einer CD wird ein digitales Signal mit besserer Audioqualität, geringerer V. erzerrung und geringerem Qualitätsverlust des Audiosignals im Lauf der Zeit aufgezeichnet.
	Audio (x x x . m p 3)	12 cm	Abhängig von der Mp3-Qualität.	<ul style="list-style-type: none"> • MP3 wird als digitales Signal mit besserer Audioqualität, weniger Verzerrung und einer geringeren Verschlechterung der Audioqualität im Lauf der Zeit aufgezeichnet.
	Video (Standbild)	12 cm	Abhängig von der JPEG-Qualität.	<ul style="list-style-type: none"> • JPEG wird als digitales Signal mit besserer Bildqualität aufgezeichnet.

Technische Daten

Unterstützte Discstypen	DVD: SS/SL 4.7" (DVD-5) SS/DL 4.7" (DVD-9) DS/SL 4.7" (DVD-10) DS/DL 4.7" (DVD-18)	CD-DA CD-R CD-RW MP-3/JPEG
Video Standards	MPEG-2 Video Standard Decoding (unterstützt MPEG -1) Vollbildschirm-Videoanzeige mit 720 x 576 (PAL) bzw. 720 x 480 (NTSC) Pixel Bildwiederholraten von 50 und 60 Hz (PAL und NTSC) Digitale Bitstream-Verarbeitung mit bis zu 108 Mbits/Sek. Zeilenauflösung mehr als 500 Zeilen	
Audiotyp	MPEG Multichannel-Decodierung LPCM	
Audioausgabe	Analoge Ausgänge: 24 bit /48, 44.1kHz Downsampling DAC	