

AKAI

LED TV WITH
DVB-T TUNER

AL2605TWE



Gebrauchsanleitung
Manual de instrucciones
Brugsanvisning

1

31

63

Indhold

| | | | |
|--|----|---|----|
| Funktioner..... | 64 | Sletning af kanal..... | 77 |
| Klargøring..... | 64 | Omdøbning af kanal..... | 77 |
| Sikkerhedsforskrifter..... | 65 | Låsning af kanal..... | 77 |
| Forbindelse til et TV-distributionssystem (kabel-TV etc.) fra tuner..... | 66 | Administration af stationer: Favoritter..... | 77 |
| Pakkens indhold..... | 67 | Kanpfunktioner..... | 78 |
| Miljøinformation..... | 67 | Administration af stationer: Sortering af kanallisten..... | 78 |
| Reparationsinformation..... | 67 | Informationer på skærmen..... | 78 |
| Fjernbetjeningsknapper..... | 68 | Medieafspilning via mediebrowser..... | 78 |
| LED-TV og betjeningsknapper..... | 69 | Videovisning via USB..... | 79 |
| Visning af forbindelser – Bagtilslutninger..... | 69 | Fotovisning via USB..... | 79 |
| Visning af forbindelser – sidetilslutningers..... | 70 | Musikvisning via USB..... | 80 |
| Strømnetsforbindelse..... | 70 | Indstillinger for mediebrowser..... | 80 |
| Antenneforbindelse..... | 70 | Ændring af billedstørrelse: Billedformater..... | 80 |
| Brug af USB-indgang..... | 71 | Konfiguration af billedindstillinger..... | 81 |
| Tilslutning af USB-hukommelse..... | 71 | Brug af ikoner i menuen Billedindstillinger..... | 81 |
| Tilslutning af LED-TV til PC..... | 71 | Ikoner i menuen Billedindstillinger..... | 81 |
| Brug af AV-sidetilslutninger..... | 71 | PC billedindstillinger..... | 82 |
| Tilslutning af dvd-afspiller via HDMI..... | 71 | Konfiguration af lydindstillinger..... | 82 |
| Tilslutning til dvd-afspiller via komponentstik (YPbPr) eller scart kabel..... | 72 | Brug af ikoner i menuen Lydindstillinger..... | 82 |
| Fjernbetjening..... | 72 | Ikoner i menuen Lydindstillinger..... | 82 |
| Anbringelse af batterier..... | 72 | Konfiguration af tv'ets indstillinger..... | 83 |
| Sådan tændes der for tv'et..... | 73 | Brug af ikoner i menuen Indstillinger..... | 83 |
| Sådan slukkes tv'et..... | 73 | Ikoner i menuen Indstillinger..... | 83 |
| Indgangsvalg..... | 73 | Brug af et modul til betinget adgang..... | 83 |
| Betjening med knapperne på Tv'et..... | 73 | Visning af menu for betinget adgang (*)..... | 83 |
| Indstilling af lydstyrke..... | 73 | Sprogindstillinger..... | 84 |
| Programvalg..... | 73 | Forældrekontrol..... | 84 |
| Visning af hovedmenu..... | 73 | Brug af menuen Forældreindstillinger..... | 85 |
| AV-funktion..... | 73 | Indstilling af sove-timer..... | 85 |
| Brug af fjernbetjeningen..... | 73 | Indstilling af program-timere..... | 85 |
| Indstilling af lydstyrke..... | 73 | Tilføjelse af en timer..... | 85 |
| Programvalg (foregående eller næste program) 73 | | Redigering af en timer..... | 85 |
| Programvalg (direkte adgang)..... | 73 | Sletning af en timer..... | 85 |
| Digital tekst-tv (** kun i Storbritannien)..... | 74 | Konfiguration af dato-/tidsindstillinger..... | 86 |
| Analogt tekst-tv..... | 75 | Konfiguration af kildeindstillinger..... | 86 |
| Førstegangsinstallation..... | 75 | Konfiguration af andre indstillinger..... | 86 |
| Installation..... | 75 | Operation..... | 86 |
| Brug af menuen til automatisk kanalscanning.. | 76 | Tillæg A: Pc input – typiske skærmtilstande..... | 89 |
| Manuel tuning..... | 76 | Appendiks B: AV- og HDMI-signalkompatibilitet (typer indgangssignal)..... | 89 |
| Digital manuel søgning..... | 76 | Appendiks C: Understøttede DVI-opløsninger..... | 90 |
| Analog manuel søgning..... | 76 | Appendiks E: Understøttede filformater til USB-tilstand..... | 91 |
| Analog finindstilling..... | 76 | Specifikationer..... | 92 |
| Ryd serviceliste (*)..... | 76 | | |
| Administration af stationer: Kanalliste..... | 77 | | |
| Brug af kanallisten..... | 77 | | |
| Flytning af kanal..... | 77 | | |

Funktioner

- Fjernbetjent farve LED-tv.
- Fuldt integreret terrestrielt digitalt tv (DVB-T MPEG2).
- HDMI stik til digital video og lyd. Denne forbindelse er også designet til at acceptere højdefinitions-signaler.
- USB-indgang.
- 1000 programmer (analog+digital).
- OSD-menusystem.
- Indbygget tuner DVB-T HD, MPEG 2 kompatibel.
- Scart stik til eksterne enheder (eks. video, videospil, lydenhed osv.).
- Stereo lydssystem. (Tysk+Nicam)
- Tekst-tv, fastext, TOP-tekst.
- Forbindelse af høretelefoner
- Automatisk programmeringsystem.
- Manuel indstilling fremad eller bagud.
- Sove-timer / Børnesikring.
- Automatisk lydløs, når der ingen udsendelse er.
- NTSC-afspilning.
- AVL (Automatisk volumegrænse).
- Automatisk slukning.
- PLL (frekvenssøgning)
- PC indgang
- Plug&Play til Windows 98, ME, 2000, XP, Vista, Windows 7.
- Spilletilstand.

Indledning

Læs de tilsvarende instruktioner i denne vejledning, før enheden anvendes første gang. Dette skal gøres, selv når du er fortrolig med brug af elektronisk udstyr. Bemærk især kapitlet SIKKERHEDSFORSKRIFTER. Opbevar håndbogen som fremtidig reference. Hvis enheden sælges eller bortgives, er det obligatorisk, at denne vejledning medfølger.

Tak, fordi du har valgt dette produkt. Denne brugervejledning vil hjælpe dig til den rette brug af TV'et. Læs denne vejledning grundigt før tv'et tages i brug. Opbevar venligst denne vejledning på et sikkert sted til fremtidig brug.



Denne enhed er beregnet til at modtage og vise tv-programmer.

De forskellige tilslutningsmuligheder muliggør en yderligere udvidelse af modtagelsen og viser kilder (receiver, DVD-afspiller, DVD-optager, videobåndoptager, PC etc.).

Denne enhed er kun egnet til brug i indendørs på tørre steder. Denne enhed er udelukkende beregnet til privat brug og må ikke anvendes til erhvervsmæssige eller kommercielle formål. We exclude liability in principle, if the device is not used as intended, or unauthorized modifications have been made. Vi fraskriver principielt ethvert ansvar, hvis enheden ikke anvendes som tilsigtet, eller hvis der er foretaget uautoriserede ændringer af den. Hvis LED tv'et anvendes ved meget høje eller lave temperaturer, kan det blive beskadiget.

Klargøring

Af hensyn til ventilationen skal der være mindst 10 cm fri plads rundt om tv'et. For at undgå fejl og usikre situationer, må der ikke anbringes ting ovenpå tv'et. Brug dette apparat i et moderat klima.

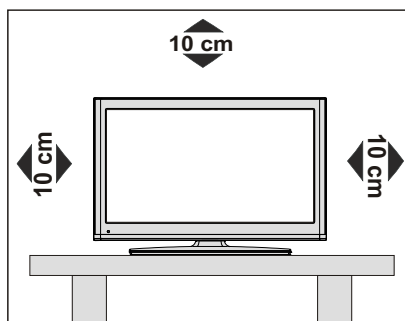

Sikkerhedsforskrifter

Læs af hensyn til din sikkerhed følgende anbefalede sikkerhedsforskrifter grundigt.

Strømkilde

Apparatet må kun anvendes med strøm fra en 220-240 V~50 Hz-stikkontakt. Sørg for at vælge den korrekte spændingsindstilling.

Strømkabel

TV'et, møbler mv. må ikke stilles oven på strømkablet (netledningen) og kablet må ikke klemmes. Tag kun fat i stikket på ledningen. Træk ikke stikket ud af kontakten ved at trække i kablet og berør aldrig strømkablet med våde hænder, da dette kan forårsage kortslutning og give elektrisk stød. Slå aldrig knude på ledningen og bind den aldrig sammen med andre ledninger. Ledningerne skal anbringes på sådan en måde, at der ikke trædes på dem. En beskadiget ledning kan forårsage brand eller give elektrisk stød. Hvis kablet bliver beskadiget og skal udskiftes, skal dette gøres af kvalificerede fagfolk.

Fugt og vand

Dette apparat må ikke bruges på fugtige steder (undgå badeværelset, køkkenvasken og nær vaskemaskinen). Udsæt ikke dette apparat for regn eller vand, da dette kan være farligt, og placer ikke ting fyldt med væske, såsom blomstervaser, oven på apparatet. Undgå dryp og stænk.



Hvis der skulle komme faste fremmedlegemer eller væske ind i kabinettet, skal apparatet tages ud af stikkontakten og undersøges af kvalificerede personer, før det tages i brug igen.

Rengøring

Før rengøring skal apparatet kobles fra stikkontakten. Anvend ikke flydende rengøringsmidler eller rengøringsmidler på spraydåse. Brug en blød og tør klud.



Ventilation

Sprækker og åbninger på TV'et er beregnet til ventilation og skal sikre pålidelig drift. For at undgå overophedning må disse åbninger ikke på nogen måde blokeres eller tildækkes.

Varme og åben ild

Apparatet bør ikke placeres i nærheden af åben ild eller kraftige varmekilder såsom et elektrisk varmeapparat. Sørg for, at der ikke befinder sig åben ild, såsom tændte stearinlys, oven på apparatet. Batterier må ikke udsættes for stærk varme som direkte solskin, ild og lignende.



Lynnedslag

I tilfælde af lyn- eller tordenvejr, samt når du skal på ferie, skal strømkablet tages ud af stikkontakten.



Reserve dele

Hvis der skal bruges reservedele, skal serviceteknikeren benytte reservedele, der er specificeret af proDecenten eller har samme specifikationer som de originale. Uautoriseret udskiftning kan resultere i brand, elektrisk stød eller andre farer.

Service

Overlad service til kvalificerede fagfolk. Fjern ikke selv dækslet, da dette kan resultere i elektrisk stød.



Affaldshåndtering

- Instruktioner for bortskaffelse:

Indpakning og indpakningsmidler er genanvendelige og bør hovedsagelig genbruges. Indpakningsmaterialer såsom plastikposer skal holdes væk fra børn. Batterier, herunder dem uden tungmetaller, bør ikke bortskaffes sammen med husholdningsaffald. Bortskaf brugte batterier på miljørigtig måde. Find ud af hvilke love og regler der gælder i dit område.

- Batterierne må ikke genoplades. Eksplosionsfare. Udskift kun batterier med nogle af samme eller tilsvarende type.

Dette symbol på produktet eller dets emballage betyder at dit elektriske og elektroniske apparat, når det ikke længere virker, skal bortskaffes separat fra dit husholdningsaffald. Der findes separate indsamlingssystemer tilgebrug i EU. Få mere at vide ved at kontakte kommunen eller den forhandler, hvor du købte produktet.



Frakobling af enheden

Strømkablet bruges til at afbryde TV'et fra strømmettet og skal derfor hele tiden være tilgængeligt og brugbart.

Lydstyrke i hovedtelefoner

For kraftig lyd fra øre- og hovedtelefoner kan medføre tab af hørelse.



Installation

For at undgå skader, skal denne enhed fæstnes sikkert til væggen i overensstemmelse med installationsanvisningerne (hvis denne mulighed er tilgængelig).

LCD-skærm

LCD-skærmen er et højteknologisk produkt med omkring en million tyndfilmstransistorer, der giver skarpe billeddetaljer. En gang imellem vil få ikke-aktive pixels ses på skærmen som faste blå, grønne eller røde punkter. Bemærk venligst, at dette ikke påvirker produktets ydelse.

Advarsel! Lad ikke TV'et stå på standby eller være tændt, når De forlader huset.

Forbindelse til et TV-distributionssystem (kabel-TV etc.) fra tuner

Et apparat der er forbundet til bygningsinstallationernes beskyttende jordforbindelse gennem hovednettet eller gennem andet apparat med beskyttende jordforbindelse – og til et TV-distributionssystem ved brug af coaxial-kabel, kan under visse omstændigheder være brandfarligt.

Tilslutning til et kabelfordelersystem skal derfor foretages gennem en anordning, der giver elektrisk isolation under et bestemt frekvensområde (galvanisk isolator, se EN 60.728-11).

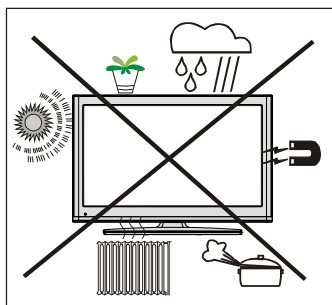

ANDERKENDELSE AF VAREMÆRKER

”Dolby” og dobbelt-D symbolet er varemærker fra Dolby Laboratories.



Licensoplysning (ekstra)

Fremstillet under licens fra Dolby Laboratories.

Hold elektriske apparater væk fra børn

Børn må aldrig anvende elektriske apparater uden en voksens opsyn. Børn er ikke altid klare over de mulige farer. Batterier og akkumulatører kan være livsfarlige, hvis de sluges. Batterier skal opbevares utilgængeligt for små børn. I tilfælde af at et barn sluger et batteri, skal der søges lægehjælp øjeblikkeligt. Alle former for emballage skal også holdes væk fra børn, da disse kan udgøre en kvælningfare. Disse udgør kvælningfare.

Bemærk: HDMI-forbindelsen mellem PC og TV kan forårsage radioforstyrrelser i hvilket tilfælde det anbefales at bruge VGA (DSUB-15) forbindelsen.

Standby / On/off-knappen frakobler ikke strømtilførslen helt fra denne enhed. Enheden bruger også strøm i standby-tilstanden. For helt at frakoble strømtilførslen til enheden, skal netstikket trækkes ud af stikkontakten.

På grund af dette skal enheden opstilles således, at der sikres uhindret adgang til netstikket, så netstikket kan trækkes ud med det samme i nødsituationer. For at forhindre risiko for brand, skal strømkablet tages ud af stikkontakten, hvis enheden ikke skal anvendes i længere tid, eks. i forbindelse med ferier.

Pakkens indhold

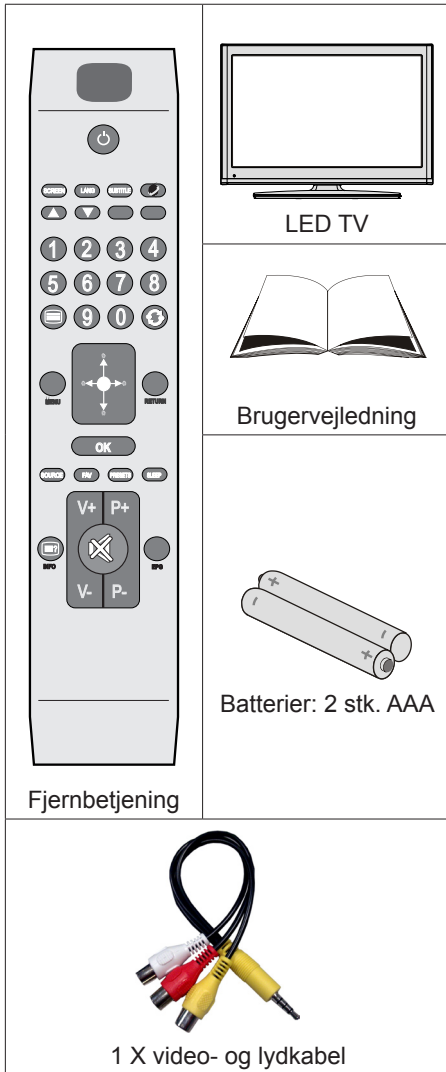

Bemærk: Tilbehøret skal kontrolleres efter købet. Sørg for at alle dele medfølger. Sørg for at alt tilbehør er inkluderet.

Miljøinformation

- Dette tv er udviklet til at bruge mindre energi for at skåne miljøet.

Ikke alene bidrager du til at skåne miljøet, men du kan også spare penge ved at reducere elregningen takket være tv'ets energisparefunktion. Reducer energiforbruget på følgende måde:

- Du kan bruge indstillingen Power Save Mode (strømsparetilstand) menuen Billedindstillinger. Hvis du indstiller Power Save Mode (strømsparetilstand) til ECO, skifter tv'et til strømsparetilstand og dets luminansniveau vil blive reduceret til det optimale niveau.
- Bemærk at visse billedindstillinger ikke vil kunne ændres, når tv'et er i strømsparetilstand.

Magt Gem Mode

< Af >

- Når tv'et ikke er i brug, skal det slukkes eller kobles fra stikkontakten. Dette vil reducere energiforbruget.
- Afbryd strømtilførslen når tv'et ikke skal anvendes i længere tid
- Bemærk, at brug af tv'et i Power Save Mode årligt giver bedre strømeffektivitet end at afbryde tv'et fra stikkontakten i stedet for at holde det i stand-by tilstand. Derfor anbefales det at aktivere Power Save Mode-indstillingen for at reducere det årlige strømforbrug. Det anbefales også at afbryde tv'et fra stikkontakten for at spare energi, når tv'et ikke anvendes.
- Hjælp os med at skåne miljøet ved at følge disse trin.

Reparationsinformation

Overlad service til kvalificerede fagfolk. Kun kvalificerede personer må reparere tv'et. Kontakt din lokale forhandler, som du har købt tv'et af, for yderligere oplysninger.

Fjernbetjeningsknapper

1. Standby
2. Mono/Stereo - Dual I-II / Aktuelt sprog (*) (i DVB kanaler)
3. Billedstørrelse
4. Grøn knap
5. Rød knap
6. Taltaster
7. Tekst-tv / Mix (i TXT tilstand)
8. Markør venstre
9. Menu til-fra
10. AV / kildevalg
11. Valg af favorittilstand (under DVB-kanaler)
12. Volumen op
13. Info / Vis (i Tekst-tv tilstand)
14. Tavs
15. Volumen ned
16. Program ned / Side op (under DVB-kanaler)
17. Elektronisk programguide (under DVB-kanaler)
18. Program op / Side ned (under DVB-kanaler)
19. Sove-timer
20. Billedformatvalg. / Ændrer billedtilstand (i Medibrowserens videotilstand)
21. Ok (Bekræft)/ Stop (i tekst-tv tilstand) Rediger kanalliste
22. Markør ned
23. Luk /Retur / Indeksside (i tekst-tv tilstand)
24. Markør højre / Underside (i tekst-tv tilstand)
25. Markør op
26. Foregående program
27. Gul knap
28. Blå knap
29. Ingen funktion
30. Undertekst til/fra (i DVB-kanaler)

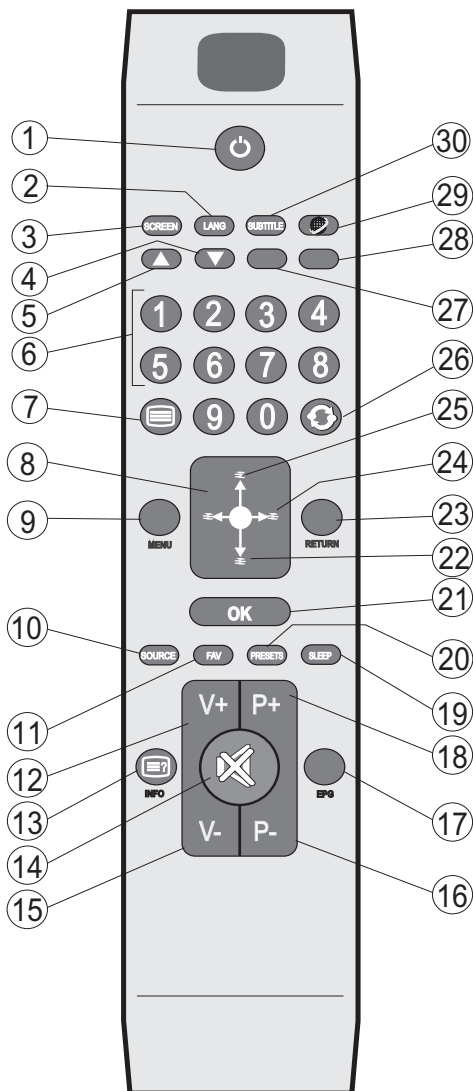

LED-TV og betjeningsknapper

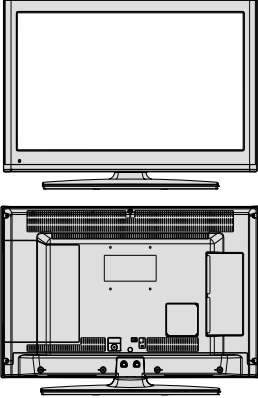
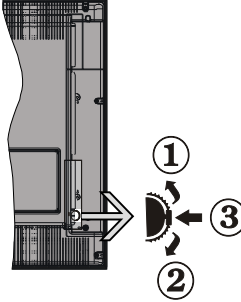
| Set fra siden og bagfra | Visning af kontrolknap | Kontrolknap |
|---|---|--|
|  |  | <ol style="list-style-type: none"> 1. Op-retning 2. Ned-retning 3. Program / Volumen / AV / Standby-On valgknop <p>Bemærk: Du kan flytte knappen opad eller nedad for at ændre lydstyrken. Hvis du ønsker at skifte kanal, skal du trykke én gang på midten af knappen (Position 3) og derefter flytte den opad eller nedad. Hvis du trykker på den midterste knap igen, vises kilde-OSD'en. Hvis du trykker på midten af knappen og holder den nede i et par sekunder, skifter TV'et til standby. Hovedmenu-OSD kan ikke vises via kontrolknapper.</p> |

Visning af forbindelser – Bagtilslutninger

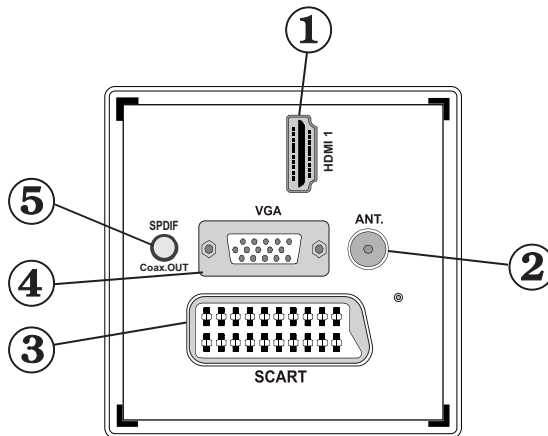

1. **HDMI 1:** HDMI Input
HDMI Inputs bruges til tilslutning af en enhed med et HDMI stik. LED tv'et kan vise HD-billeder fra enheder som f.eks. en HD satellitmodtager eller DVD-afspiller. Disse apparater skal forbindes via HDMI- eller komponentstikket. Disse stik kan modtage enten 720p eller 1080i signaler. Ingen lydtilslutning er nødvendig for en HDMI-til-HDMI forbindelse.
2. **RF-indgang** tilslutter et antenne- eller kabelsystem.
Bemærk, at man skal tilslutte antennekablet gennem dekoder eller medieoptager, hvis sådanne benyttes, med et passende antennekabel til TV'et som vist i illustrationen på de følgende sider.
3. **SCART**-indgange og -udgange til eksterne enheder. Forbind **SCART**-kablet mellem **SCART**-stikket på TV'et og **SCART**-stikket på den eksterne enhed (såsom dekoder, video- eller DVD-afspiller).
Bemærk: Hvis en ekstern enhed er tilsluttet gennem **SCART**-stikket, vil tv'et automatisk skifte til AV-tilstand.
Bemærk: S-VHS signal understøttes via scart stikket (ekstra).

- VGA-indgang** bruges til at tilslutte en pc til Tv'et
Forbind pc-kablet mellem PC INDGANG på TV'et og pc-udgang på din pc
Bemærk: Du kan bruge YPbPr til VGA-kabel (medfølger ikke) til at aktivere YPbPr signal via VGA-indgangen.
ADVARSEL: Du kan ikke bruge VGA og YPbPr på samme tid.
- SPDIF-udgang** leverer audiosignaler fra den aktuelt viste kilde. Brug et **SPDIF-kabel** til overførsel af lydssignaler til en enhed med SPDIF-indgang.

Visning af forbindelser – sidetilslutningers

- CI stikket bruges til anbringelse af CI kort. Med et CI kort kan du se alle kanalerne, der abonneres på. For yderligere oplysninger, se afsnittet "Betinget adgang".
- USB-sideindgang.
- Lyd-/videoringen i siden bruges til at tilslutte video- og lydssignaler fra eksterne enheder. For at gøre dette skal du anvende det medfølgende AV-tilslutningskabel til at oprette forbindelsen. Forbind først kablets enkeltstik til tv'ets YPbPr –stik (i siden) Bagefter skal du indsætte dit videokabels (medfølger ikke) stik i den GULE indgang (placeret på pulralsiden) på det medfølgende AV-tilslutningskabel. Farverne på de tilsluttede stik skal stemme overens .

For at aktivere lydforbindelse, skal du bruge de røde og hvide indgange på AV-tilslutningskablet i siden. Bagefter indsættes enhedens lyd kabels stik i det røde og hvide stik i den medfølgende side på AV tilslutningskablet. Farverne på de tilsluttede stik skal stemme overens.

Bemærk: Du skal bruge AV-tilslutningskablets lydindgange i siden (RØD & HVID) til at oprette lydforbindelse, når du tilslutter en enhed til dit TV ved hjælp af PC eller KOMPONENTVIDEO-indgangen.

- Stik til hovedtelefoner benyttes til at forbinde eksterne hovedtelefoner til systemet. Forbind til Hovedtelefon-stikket for at lytte til fjernsynets lyd ved hjælp af hovedtelefoner (tilbehør).
- Program / Volumen /Kilde / Standby-On valgknap.

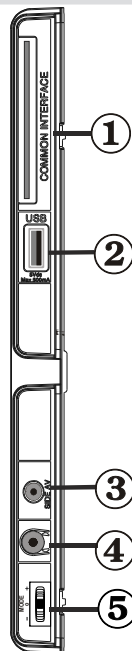

Strømnetsforbindelse

VIGTIGT: Tv-apparatet er designet til at køre på 220-240V vekselstrøm, 50Hz.

- Efter udpakning skal De lade TV-apparatet komme op på den omgivende rumtemperatur, før De tilslutter det til strømforsyningen. Anbring strømkablet i stikkontakten.

Antenneforbindelse

- Forbind antennekablet eller stikket til kabel-tv til stikket ANTENNE-INDGANG på tv'et.

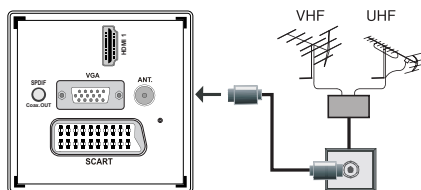

Brug af USB-indgang

- Du kan tilslutte USB-enheder til dit TV via USB-indgangen på tv'et. Med denne funktion kan du se/afspille JPG, MP3 og videofiler som er gemt på en USB-nøgle.
- Visse USB-enheder (MP3-afspillere) er muligvis ikke kompatible med dette tv.
- Du kan lave backup af dine filer, før du foretager nogen tilslutning til TV'et for at undgå muligt datatab. Bemærk at producenten ikke kan holdes ansvarlig for skadede filer og datatab.
- Undlad at tage USB-modulet ud under afspilning af en fil.

ADVARSEL: Hurtig til- og frakobling af USB-enheder kan være risikofyldt. Enheden må især ikke til- og frakobles gentagne gange hurtigt efter hinanden. Dette kan forårsage fysisk skade på USB-afspillerne og især på selve USB-enheden.

SET FRA SIDEN USB-HUKOMMELSE

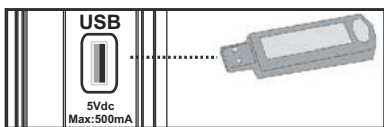

Tilslutning af USB-hukommelse

VIGTIGT: Tv'et skal være slukket, når en USB-enheden sættes til- eller frakobles. Du kan tilslutte din USB-enhed til USB-indgangen på tv'et. Du kan tilslutte USB-enheder til dit TV via USB-indgangen på tv'et.

Bemærk: Visse typer harddiskdrev understøttes muligvis ikke.

Tilslutning af LED-TV til PC

For at se computerens skærbillede på fjernsynet, kan man tilslutte computeren til Tv-apparatet. Sluk for computeren og Tv'et, inden der foretages nogle tilslutninger. Brug et 15-bens D-sub skærmkabel til at forbinde en pc til LED-tv'et. Ved tilslutning skal du skifte til PC kilde. Se sektionen "Input selection" (Valg af indgange). Indstil den opløsning som passer til dine visningskrav. Information om opløsninger kan findes i tillægget.

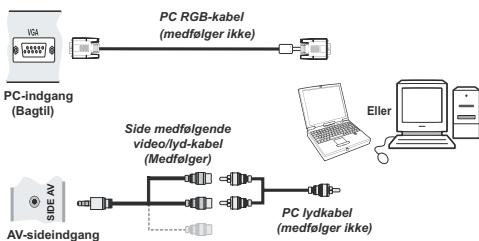

Bemærk: Du skal bruge AV-tilslutningskablets lydindgange i siden (RØD & HVID) til at oprette lydforbindelse, når du tilslutter en enhed til dit TV ved hjælp af PC-indgangen.

Bemærk: Hvis du tilslutter en pc til tv'et med HDMI-forbindelsen, kan der opstå radiointerferens. Derfor anbefales denne tilslutningstype ikke. Brug i stedet en VGA-tilslutning.

Brug af AV-sidetilslutninger

Du kan forbinde en række valgfrit udstyr til dit LED-TV med tv'ets sidetilslutninger.

- Brug et AV-stik (siden) til tilslutning af et videokamera eller et kamera. For at gøre dette skal du anvende det medfølgende video/lyd-kabel. Forbind først kablets enkeltstik til tv'ets AV IN-stikket (i siden). Derefter skal komponentkablets (medfølger ikke) stik forbindes til multidenten på video/lydkablet. Farverne på de tilsluttede stik skal stemme overens. Se nedenstående illustration.
- Skift efterfølgende til Side AV-kilde. Se afsnittet Indgangsvalg i de følgende afsnit for yderligere oplysninger.

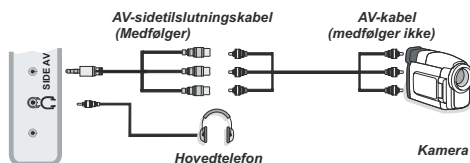

- For at høre tv-lyden fra hovedtelefoner skal du forbinde hovedtelefonerne til tv'et via **HEADPHONE**-stikket som illustreret ovenover.

Tilslutning af dvd-afspiller via HDMI

Se dvd-afspillerens brugervejledning for yderligere oplysninger. Sluk for både tv og apparat, inden du foretager nogen form for tilslutninger.

Bemærk: Bemærk, at ikke alle kabler vist på illustrationen medfølger.

- Hvis din dvd-afspiller har et **HDMI**-stik, kan du forbinde via **HDMI** for at opnå bedre video- og lyd-kvalitet.

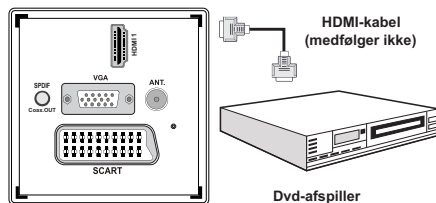

- Når du tilslutter en dvd-afspiller som vist nedenfor, skal du skifte til den forbundne **HDMI**-kilde. Se afsnittet Indgangsvalg for yderligere oplysninger om ændring af kilder.

Tilslutning til dvd-afspiller via komponentstik (YPbPr) eller scart kabel

- De fleste dvd-afspillere forbindes gennem KOMPONENT-STIKKENE (YPbPr).
- Man kan forbinde komponentvideo- og lydstikkene til enheder med komponentudgange. For at gøre dette skal du anvende det medfølgende komponent videokabel til at oprette forbindelsen. Forbind først kablets enkeltstik til tv'ets YPbPr-stik (den GRØNNE side). Derefter skal komponentkablets stik (medfølger ikke) forbindes til multidelen på komponentvideo-/lydkablet. Farverne på de tilsluttede stik skal stemme overens.
- For at aktivere lydforbindelse skal du bruge det medfølgende vga/komponent lyd-kabel. Slut først kablets enkeltstik til tv'et. Derefter skal dvd-afspillerens lyd-kabelstik forbindes til multidelen på det medfølgende vga/komponentlyd-kabel (se nedenstående illustration). Farverne på de tilsluttede stik skal stemme overens (RØDE & HVID) .

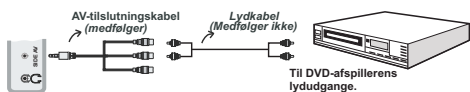

Video Connection

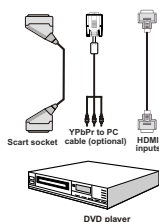

- Ved tilslutning skiftes til YPbPr kilde. Se sektionen "Indgangsvalg".
- Du kan også tilslutte via SCART-indgangen.

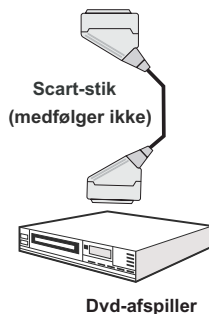
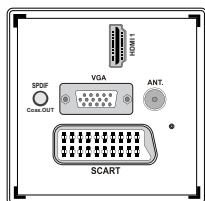

Dvd-afspiller

- **Bemærk:** Disse tre tilslutningsmåder tjener samme funktion, men på forskelligt kvalitetsniveau. Der er ikke nødvendigt at tilslutte på alle tre måder.

Fjernbetjening

Anbringelse af batterier

- Fjern batteridækslet, der er placeret på bagsiden af fjernbetjeningen, ved forsigtigt at trække nedad fra den viste del.
- indsæt to AAA/R3 eller batterier af lignende type i den. Kontroller at polariteten er korrekt (+/-), når du sætter batterierne i. Sæt derefter batteridækslet på

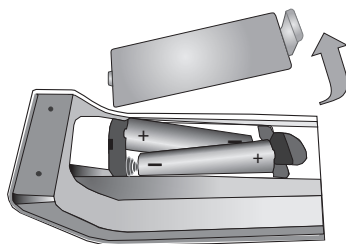

- **Bemærk:** Fjern batterierne fra fjernbetjeningen, når den ikke skal bruges i længere tid. Ellers kan den blive skadet. Hvis batterierne bliver utætte. Fjernbetjeningens rækkevidde er ca. 7m/23ft.

Tænding og slukning

Sådan tændes der for tv'et

- Sæt strømkablet til strømkilden på 220-240V AC 50 Hz. Derefter tændes LED-lyset (dioden blinker under aktivering/deaktivering af standby-tilstand)
- For at tænde tv'et fra standby-tilstand skal man enten:
 - Tryk på knappen "⏻" **CH** eller CH og en taltast på fjernbetjeningen.
 - Trk på kontrolknappen på højre side af tv'et. Tv'et tændes herefter.
- Bemærk: Hvis du tænder tv'et via CH eller CH knapperne fjernbetjeningen eller på tv'et, genvælges det program, du sidst så.
- Begge metoder vil tænde tv'et.

Sådan slukkes tv'et

- Tryk på knappen "⏻" på fjernbetjeningen eller holde kontrol knappen på tv'et nede, indtil det slukkes, så TV'et skifter til standby-tilstand.
- **For at slukke helt for TV'et skal du koble strømkablet fra strømstikket.**

Bemærk: Når tv'et er i standby-tilstand, kan standby-LED blinke for at indikere, at funktioner såsom standby-søgning, trådløst download eller timer er aktiveret.

Indgangsvalg

Når de eksterne systemer er tilsluttet Tv'et, kan man skifte mellem de forskellige signalkilder. • Tryk på knappen "SOURCE" (**KILDE**) på fjernbetjeningen for direkte valg af kilde.



Bemærk: YPbPr kan kun anvendes, når du forbinder en enhed, som har en YPbPr-udgang gennem pc'indgangen med YPbPr til pc-kabel.

Grundlæggende betjening

Du kan betjene dit Tv både ved hjælp af fjernbetjeningen og ved hjælp af knapperne på Tv'et.

Betjening med knapperne på Tv'et

Indstilling af lydstyrke

- Du kan flytte knappen opad eller nedad for at ændre lydstyrken. For at øge lydstyrken, skal du flytte knappen opad. Flyt knappen nedad for at sænke lydstyrken. Der vises en lydstyrkebjælke (glidebjælke) nederst på skærmen.

Programvalg

- Tryk på kontrolknappen først for at skifte kanal. Du kan flytte knappen opad for at vælge det næste program eller flytte det ned for at vælge forrige program.

Visning af hovedmenu

- Menuskærmen kan ikke vises med kontrolknappen.

AV-funktion

- Tryk gentagne gange på kontrolknappen, indtil kilde-OSD'en vises på skærmen.

Brug af fjernbetjeningen

- TV'ets fjernbetjening er designet til at styre alle funktioner på den valgte model. Funktionerne vil blive beskrevet i henhold til TV'ets menusystem.

Indstilling af lydstyrke

- Tryk på "**V+**" knappen for at hæve lyden. Tryk på knappen "**V-**" for at skrue ned for lyden. Der vises en lydstyrkebjælke (glidebjælke) nederst på skærmen.

Programvalg (foregående eller næste program)

- Tryk på knappen "**P-**" for at vælge det foregående program.
- Tryk på knappen "**P+**" for at vælge det næste program.

Programvalg (direkte adgang)

- Tryk på tasterne på fjernbetjeningen for at vælge programmerne fra 0 til 9. Tv'et vil skifte til det valgte program. Tryk på talknapperne for at vælge programmer. Når tiden for at trykke på den anden tast overskrides, vil programmet på den først valgte kanal blive vist. Tryk programnummeret direkte, når du genvælger enkelt-ciffer-programmer.

Visning af elektronisk programguide (EPG)

Du kan se den elektroniske programguide (EPG) for at se oplysninger om tilgængelige programmer. For at få vist EPG-menuen skal du trykke på EPG-knappen på fjernbetjeningen.

- Tryk på "◀/▶/▲" knapperne for at navigere igennem kanalerne.
- Tryk på "◀/▶/▶" knapperne for at navigere igennem programlisten.
- EPG-menuen viser tilgængelige oplysninger på alle kanaler.
- Bemærk, at disse oplysninger opdateres automatisk. Hvis der ikke er nogen programoplysninger for kanalerne, vises EPG med tomme felter.



| Kanaler | Aktuel begivenhed | Næste begivenhed |
|----------------------|------------------------------------|-------------------|
| 1. BBC ONE | Olympics 2008 | BBC News |
| 2. BBC TWO | The Revenge Files of Alistair Fury | Get 100 |
| 7. BBC THREE | This Is BBC THREE | This Is BBC THREE |
| 70. CBBC Channel | Only in America | Adventure Florida |
| 80. BBC NEWS | BBC News | BBC News |
| 105. BBCi | BBGi | BBGi |
| 503. ITV HD Trial | Ingen information | Ingen information |
| 504. CH4 HD Trial | Ingen information | Ingen information |
| 505. five HD Trial | Ingen information | Ingen information |
| 800. Sky News | Ingen information | Ingen information |
| 801. CNBC Europe | Ingen information | Ingen information |
| 802. TVSMONDE EUROPE | Ingen information | Ingen information |

OK (valgmuligheder): Viser programindstillingerne inklusive "Vælg kanal".

INFO (programdetaljer): Viser programdetaljer.

Grøn knap: Programoversigten vises

Gul knap: Viser EPG-data i overensstemmelse med programoversigten.

Blå knap (Filter): Viser filterindstillinger.

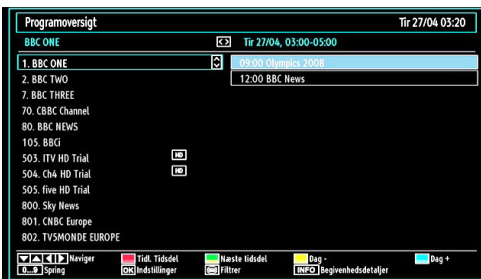

| Programoversigt | | Tir 27/04 03:20 |
|----------------------|------------------------|-----------------|
| BBC ONE | Tir 27/04, 03:00-05:00 | |
| 1. BBC ONE | 09:00 Olympics 2008 | |
| 2. BBC TWO | 12:00 BBC News | |
| 7. BBC THREE | | |
| 70. CBBC Channel | | |
| 80. BBC NEWS | | |
| 105. BBCi | | |
| 503. ITV HD Trial | | |
| 504. CH4 HD Trial | | |
| 505. five HD Trial | | |
| 800. Sky News | | |
| 801. CNBC Europe | | |
| 802. TVSMONDE EUROPE | | |

Rød knap (forn. Tidsplads): Viser programmerne fra forrige tidsplads.

Grøn knap (Næste tidsplads): Viser programmerne fra næste tidsplads.

Gul knap (Forn. Dag): Viser programmerne fra forrige dag.

Blå knap (Næste dag): Viser programmerne fra næste dag.

Numeriske Taster (Spring): Springer til den foretrukne kanal direkte via numeriske taster.

OK (valgmuligheder): Viser programindstillingerne inklusive "Vælg kanal".

Tekstknop (Filter): Viser filterindstillinger.

INFO (Detaljer): Viser programdetaljer.



| Programoversigt | | Tir 27/04 03:20 | |
|---------------------|-------|-----------------|-------|
| Tir 27/04 | 03:00 | 04:00 | 05:00 |
| 1. BBC ONE | | | |
| 2. BBC TWO | | | |
| 7. BBC THREE | | | |
| 70. CBBC Channel | | | |
| 80. BBC NEWS | | | |
| 105. BBCi | | | |
| 503. ITV HD Trial | | | |
| 504. CH4 HD Trial | | | |
| 505. five HD Trial | | | |
| 800. Sky News | | | |
| 801. CNBC Europe | | | |
| 802. TVSMONDE EU... | | | |

Rød knap (Forn. Dag): Viser programmerne fra forrige dag.

Grøn knap (Næste dag): Viser programmerne fra næste dag.

Gul knap (Zoom): Udvider programoplysningerne.

Blå knap (Filter): Viser filterindstillinger.

INFO (Detaljer): Viser programdetaljer.

Numeriske Taster (Spring): Springer til den foretrukne kanal direkte via numeriske taster.

OK (valgmuligheder): Viser programindstillingerne inklusive "Vælg kanal".

Tekst (søgning): Viser menuen "Guidesøgning".

SUBTTL: Tryk på SUBTITLE-knappen for at åbne menuen Vælg genre. Med denne funktion kan du søge efter gener i programguidens database. Programguidens oplysninger gennemses, og resultater, der passer med dine kriterier, vises.

(Now) : Viser det aktuelle program.

Digital tekst-tv (kun i Storbritannien)**

- Tryk på tekstknappen.
- Digitale tekst-tv oplysninger vises.
- Betjenes via de farvede knapper, markør-knapperne og OK-knappen.

Betjeningsmetoden kan variere afhængig af indholdet af det digitale tekst-tv.

Følg de anvisninger, der vises på digitalt tekst-tv.

- Hvis du trykker på knappen "≡", vender tv-apparatet tilbage til tv-udsendelsen.
- Billedformatet (billedform) for en kanal med kun tekst-tv udsendelser er det samme, som billedformatet for det billede, du lige har set.
- Hvis du trykker på "≡" igen, vises skærmbilledet for digitalt tekst-tv.

Analogt tekst-tv

Brug af tekst-tv og dets funktioner er ligesom i det analoge tekstsystem. Se under "TEKST-TV" for forklaringer.

Førstegangsinstallation

VIGTIGT: Sørg for, at antenne eller kabel er tilsluttet, og at der ikke er indsat et Common Interface-modul, før der tændes for fjernsynet til førstegangsinstallation.

- Når tv'et tændes første gang, vil installationsguiden føre dig gennem processen. Først vises skærmen for sprogvælger:

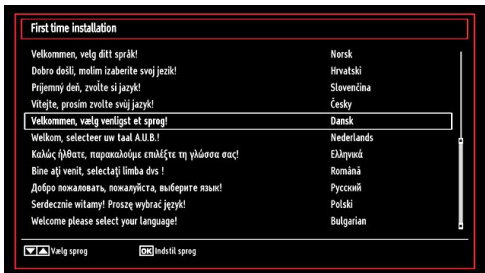

- Brug knapperne "▼" eller "▲" til at vælge dit sprog og tryk på **OK** for at indstille det valgte sprog og fortsætte.
- Efter valg af sprog, vises skærmen "Velkommen!" hvor du skal vælge indstillinger for **land, søgetype, tekst-tv-sprog og kodet scanning**.



- Tryk på "◀" eller "▶" for at vælge det land, du vil indstille og tryk på "▼" for at fremhæve indstillingen Søgetype. Brug "◀" eller "▶" til at indstille den ønskede søgetype. Tilgængelige søgetyper er Kun digital, Kun Analog og Fuld.
- Når det er indstillet skal du trykke på "▼" for at vælge **tekst-tv-sprog** Bug "◀" eller "▶" til at indstille det ønskede tekst-tv-sprog.
- Tryk på knappen **OK** på fjernbetjeningen for at fortsætte. Den følgende meddelelse vises på skærmen:

Vil du starte en automatisk kanalsøgning?

Ja

Nej

Vælg "Ja" eller "Nej" ved at markere elementet med "◀" eller "▶" knapperne og trykke på **OK**.

Efterfølgende vises den følgende skærmeddelelse og det digitale tv vil søge efter digitale jordbaserede tv-signaler.

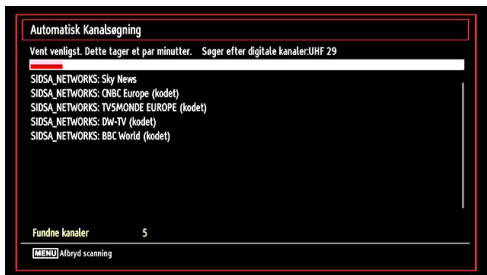

Bemærk: Du kan trykke på "MENU"-knappen for at annullere.

- Når alle de tilgængelige stationer er lagret, vises Kanalliste på skærmen. Hvis du kan lide de sortererede kanaler iht. LCN skal du vælge "Ja" og derefter trykke "OK".

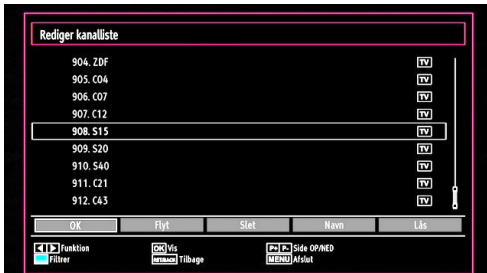

- Tryk på **OK** for at lukke kanallisten og se TV.

Installation

Tryk på **MENU**-knappen på fjernbetjeningen og vælg Installation ved at bruge "◀" eller "▶". Tryk på OK for at få vist følgende menu.



Vælg *Automatisk kanalscanning* ved at trykke på “▼”/“▲” og tryk derefter på **OK**. Indstillingerne for automatisk kanalscanning vises. Du kan vælge digital antenne, analog eller digital antenne-analog tuning med knapperne “▼”/“▲” og **OK**.

Brug af menuen til automatisk kanalscanning

Digital: Søger efter og gemmer antenne DVB-stationer.

Analoge: Søger efter og gemmer analoge stationer.

Fuld: Søger efter og gemmer både analoge og antenne DVB-stationer.

- Når du vælger en automatisk søgningstype og trykker på **OK**, vises en bekræftelsesmeddelelse på skærmen. Vælg **Ja**, for at begynde installationsprocessen; vælg **Nej** for at annullere. Tryk på “◀” eller “▶” og **OK**.
- Når den automatiske kanalscanningstype er indstillet og valgt og bekræftet, starter installationsprocessen og statusbjælken åbnes. Tryk på “**MENU**”-knappen for at annullere processen. Hvis du gør dette, gemmes de fundne kanaler ikke.

Analog manuel søgning

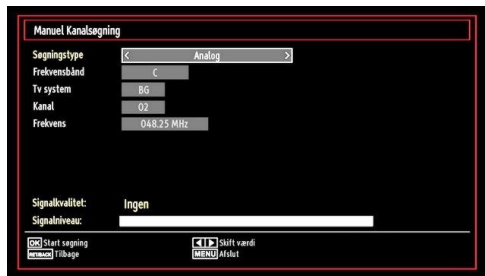

Når du har indstillet en søgetype til analog, kan du bruge knapperne “◀” eller “▶” til at markere et ikon og derefter indstille med “◀” eller “▶”.

Indtast kanalnummeret eller frekvensen med det numeriske tastatur. Du kan trykke på knappen **OK** for at søge. Når kanalen er fundet, vil alle nye kanaler, som ikke er på listen, blive gemt.

Analog finindstilling

- Vælg **Analog finindstilling** fra installationsmenuen med “▼” eller “▲” og **OK**. Skærmen **Analog finindstilling** vises. Funktionen **Analog finindstilling** er ikke tilgængelig, hvis der ikke er lagret nogen analoge kanaler, digitale kanaler eller eksterne kilder.
- Tryk på **ok** for at fortsætte. Benyt “◀” eller “▶” til finindstilling. Tryk på “**OK**” knappen igen, når du er færdig.

Ryd serviceliste (*)

(*) Denne funktion ses kun, når landefunktionen er indstillet på *Danmark, Sverige, Norge eller Finland*.

Brug denne indstilling til at rydde de lagrede kanaler. Tryk på “▼” eller “▲” for at vælge “Ryd serviceliste” og tryk derefter på **OK**. Følgende OSD meddelelse ses på skærmen

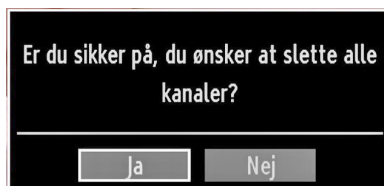

Tryk på **OK** for at annullere. Vælg (“Ja”) ved at trykke på “◀” eller “▶” og tryk på **OK** for at slette alle kanalerne.

Manuel tuning

TIP: Denne funktion kan bruges til indtastning af direkte udsendelser.

- Vælg **Manual Channel Scan** (Manuel kanalscanning) fra installationsmenuen ved at bruge knapperne “▼”/“▲” og **OK**. Skærmoversigten med indstillinger for Manuel kanalscanning vises.
- Vælg den ønskede **Søgningstype** med “◀” eller “▶” Indstillingerne for manuel søgning ændres tilsvarende. Tryk på knapperne “◀” eller “▶” for at markere et ikon og indstil derefter med “◀” eller “▶”. Du kan trykke på **MENU**-knappen for at annullere.

Digital manuel søgning



Ved manuel kanalscanning indtastes multiplex- eller frekvenstallet manuelt og der søges kun efter kanaler på den pågældende multiplex eller frekvens. Når du har valgt søgetypen Digital, kan du indtaste multiplex- eller frekvensnummeret med de numeriske taster og trykke **OK** for at starte søgningen.

Administration af stationer: Kanalliste

Tv'et sorterer alle gemte stationer i kanallisten. Du kan redigere denne kanalliste, indstille favoritter eller indstille aktive stationer som skal vises med kanallisteindstillingerne.

- Tryk på knappen "MENU" for at åbne Hovedmenuen. Vælg kanallisteikonet med "◀" eller "▶". Tryk på OK for at se indholdet af menuen.



Vælg **Rediger kanalliste** for at administrere alle gemte kanaler. Brug knapperne "◀" eller "▶" og **OK** til at vælge Redigér kanalliste.

Brug af kanallisten

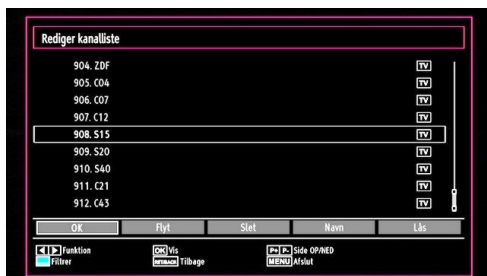

- Tryk på "▼" eller "▲" for at vælge den kanal, der skal behandles. Tryk på "◀" eller "▶" for at vælge en funktion i menuen, Kanalliste.
- Brug knapperne **P+/-** til at flytte siden op eller ned.
- Tryk på den **BLÅ** knap for at se filtreringsindstillinger.
- Tryk på **MENU** for at afslutte.

Flytning af kanal

- Vælg først den ønskede kanal. Vælg indstillingen **Flyt** i kanallisten og tryk på OK.
- Skærmen Rediger nummer vises. Indtast det ønskede kanalnummer med talknapperne på fjernbetjeningen. Hvis der findes en tidligere gemt kanal på dette nummer, vises der en advarselsmeddelelse. Vælg (Ja) hvis du vil flytte kanalen og tryk på OK.
- Tryk på ok for at fortsætte. Den valgte kanal er nu flyttet.

Sletning af kanal

Tryk på den **GRØNNE** knap for at vælge/fravælge alle kanaler, den **GULE** knap for at vælge/fravælge kanal.

- Vælg den kanal du vil slette og vælg indstillingen **Slet**. Tryk på knappen **OK** for at fortsætte.
- Der vises en advarselsmeddelelse. Vælg **JA** for at slette, **Nej** for at annullere. Tryk på knappen **OK** for at fortsætte.

Omdøbning af kanal

- Vælg den kanal du vil omdøbe og vælg funktionen **Rediger navn**. Tryk på knappen **OK** for at fortsætte.
- Hvis du nu trykker på "◀" eller "▶", går du til det foregående/næste tegn. Hvis du trykker på "▼" eller "▲", ændres det aktuelle tegn; f.eks. bliver 'b' til 'a' ved "▼" og 'c' ved "▲". Ved tryk på de numeriske taster "0-9" udskiftes det markerede tegn med de tegn, som er vist ovenover knappen, et efter et når der trykkes på knappen.
- Tryk på **OK** knappen for at gemme, når du er færdig. Tryk "MENU" for at annullere.

Låsning af kanal

Du kan trykke på den grønne knap for at vælge/fravælge alle kanaler; GUL knap for at vælge/fravælge en enkelt kanal.

- Vælg den kanal du vil låse og vælg indstillingen **Lock (Lås)**. Tryk på "**OK**" knappen for at fortsætte.
- Du vil blive bedt om at indtaste PIN-kode til forældrekontrol. PIN-koden er som standard indstillet til **0000**. Indtast PIN-nummeret.

Bemærk: Hvis landevalget er indstillet til Frankrig, kan du anvende 4725 som standardkoden.

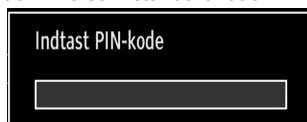

- Tryk på **OK** når den ønskede kanal er markeret for at låse/åbne kanalen. Lås-symbolet vises ved siden af den valgte kanal.

Administration af stationer: Favoritter

Du kan oprette en liste med favoritprogrammer.

- Tryk på knappen "MENU" for at åbne Hovedmenuen. Vælg kanallisteikonet med "◀" eller "▶". Tryk på **OK** for at se indholdet af menuen.
- Vælg **Favoritter** for at administrere favoritlisten. Brug knapperne "▼"/"▲" og **OK** til at vælge **Favoritter**.

- De kan angive forskellige kanaler som favoritter, så der kun skal navigeres imellem favoritkanalerne.
- De kan angive forskellige kanaler som favoritter, så der kun skal navigeres imellem favoritkanalerne.



- Vælg en kanal med "▼" eller "▲" Tryk på OK for at tilføje den valgte kanal til favoritlisten. Tryk på knappen OK igen for at fjerne kanalen.

Kanpfunktioner

- **OK:** Tilføj/fjern en station.
- **GUL:** Vælger/fravælger en kanal.
- **GRØN:** Vælg/fravælg alle kanaler.
- **BLÅ:** Viser filterfunktioner.

Administration af stationer: Sortering af kanallisten

Du kan vælge udsendelser, som skal vises på kanallisten. For at vise konkrete udsendelsestyper, skal du bruge indstillingen Aktiv kanal.

Vælg Aktiv kanalliste fra kanallistemenuen med "◀" eller "▶" knappen. Tryk på knappen **OK** for at fortsætte



Du kan vælge indstilling for udsendelsestype fra listen ved hjælp af "▼"/"▲" og **OK**.

Informationer på skærmen

Du kan trykke på **INFO**-knappen for at få vist informationer på skærmen. Oplysninger om stationen og det aktuelle program vises på informationslinjen.

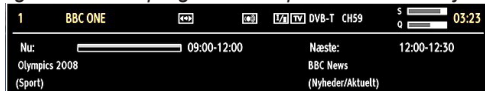

Informationslinjen giver oplysninger om den valgte kanal og det program, der sendes. Kanalens navn og listenummer ses.

Tip: Ikke alle kanaler udsender programdata. Hvis programmets navn og tid ikke er til rådighed, ses et tomt informationsbanner.

Hvis den valgte kanal er låst, skal du for at kunne se kanalen indtaste den korrekte, firecifrede kode (koden er som standard 0000). "Enter PIN" (indtast PIN-kode) vises på skærmen.

Bemærk: Hvis landevalget er indstillet til Frankrig, kan du anvende 4725 som standardkoden.

Medieafspilning via mediebrowser

Hvis USB-nøglen ikke genkendes efter du har slukket og tændt for TV'et eller ved førstegangsinstallationen, skal du tage USB-enheden ude og slukke og tænde for boksen igen. Tilslut USB-enheden igen.

Åbn først Mediebrowser-vinduet ved enten at trykke på knappen **MENU** på fjernbetjeningen og derefter vælge Mediebrowser ved at trykke på "◀" eller "▶". Tryk på "**OK**" knappen for at fortsætte. Mediebrowser-menuens indstillinger vises.

Når du tilslutter USB-enheder vises mediebrowserskærmen automatisk:

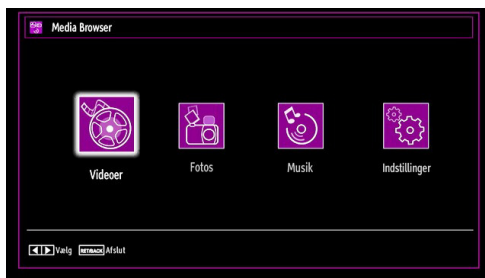

Du kan afspille musik-, billede- og videofiler fra den tilsluttede USB-nøgle. Brug "◀" eller "▶" til at vælge videoer, fotos, musik eller indstillinger.

Videovisning via USB

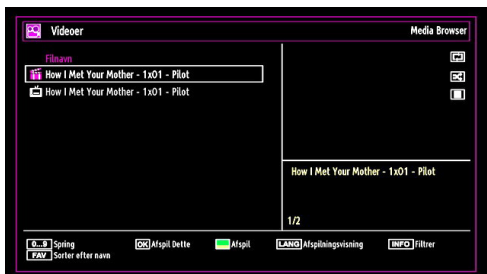

Når du vælger Videoer fra hovedmenuen, filtreres de tilgængelige videofiler og bliver vist på skærmen. Du kan bruge "▼" eller "▲" til at vælge en videofil og trykke på **OK** for at afspille en video. Hvis du vælger en undertekstil og trykker på **OK**, kan du vælge eller fravælge den pågældende undertekstfil.

Jump (numeriske knapper): Tv'et springer til filen, der starter med det bogstav, du indtastede med de numeriske knapper på fjernbetjeningen.

Afspil denne (OK knap): Afspiller den valgte fil.

Play (GRØN knap): Afspiller alle mediefiler i mappen og starter med den markerede fil.

Lang (afspil forhåndsvisning) Viser den valgte fil i et lille vindue.

INFO: Ændrer filterindstillinger.

FAV: Sorterer filer efter navn..

Følgende menu vises under afspilning af en videofil:



Play (RØD knap): Starter videoafspilning.

Stop (BLÅ knap): Stopper videoafspilning.

Pause (OK knap): Sætter videoafspilning på pause.

Tilbage (◀ knap): Kører tilbage.

Fremad (▶ knap): Kører fremad.

Undertekst/Lyd (LANG-knap): Indstiller undertekst/lyd.

Gul: Åbner tidskorrigeringsmenu for undertekster,

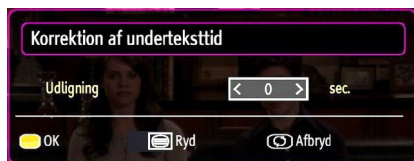

Tryk på **RETURN** for at gå til foregående menu.

Fotovisning via USB

Når du vælger Fotos fra hovedmenuen, filtreres de tilgængelige billedfiler og bliver vist på skærmen.

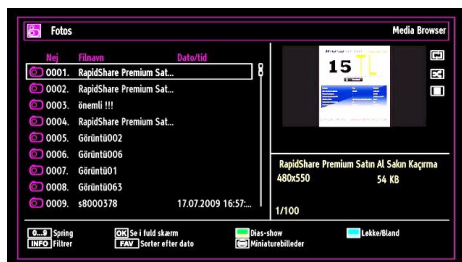

Jump (Spring) (talknapper): spring til den valgte file med talknapperne.

Jump-funktionen kan udføres knapperne 0-9: Spring.

OK: viser det valgte billede i fuld skærm.

Slideshow (GRØN knap): Starter slideshow med alle billeder.

Sløjfe/bland (blå knap): Tryk én gang for at aktivere sløjfe. Tryk igen for at aktivere både sløjfe og bland. Tryk en gang mere for kun at aktivere Bland. Tryk igen for at deaktivere alle. Du kan følge de deaktiverede funktioner på ikonændringerne.

FAV: Sorterer filer efter dato.

I mappestil. Tv'et accepterer ikke datoen, fordi det ikke kan sortere efter dato.

TEKST: Viser billeder som miniaturebilleder.

INFO: Ændrer filterindstillinger.

Slideshow-indstillinger

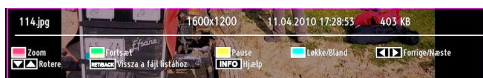

Pause (GUL knap): Sætter slideshowet på pause.

Fortsæt (GRØN knap): Fortsætte slideshowet.

Zoom (RØD knap): Zommer billede.

Bemærk: Hvis et billede er zoomet ud / vises i fuld skærm, kan du ikke navigere rundt i billedet ved hjælp af Op / Ned / Venstre / Højre-tasterne.

Foregående/næste (venstre/højre knapper): Springer til den forrige eller næste fil i slideshowet.

Roter (Op/ned knapper): Roterer billeder med op/ned-knapperne.

Roteringsfunktionen virker ikke i zoom-tilstand.

Sløjfe/bland (blå knap): Tryk én gang for at deaktivere sløjfe. Tryk igen for både at deaktivere sløjfe og bland. Tryk en gang mere for kun at aktivere Bland. Tryk igen for at aktivere alle. Du kan følge de deaktiverede funktioner på ikonændringerne.

RETURN (TILBAGE): Tilbage til filliste.

INFO: Viser skærmen Hjælp.

Musikvisning via USB

Når du vælger Musik fra hovedmenuen, filtreres de tilgængelige lydfiler og bliver vist på skærmen.



0...9 (Taltaster): TV'et springer til filen, der starter med det bogstav, du indtastede med de numeriske knapper på fjernbetjeningen.

Afspil denne (OK knap): Afspiller den valgte fil.

Play (GRØN knap): Afspiller alle mediefiler i mappen og starter med den markerede fil.

Stop (RØD knap): Stopper afspilningen

Pause (GUL knap): Sætter den valgte afspilning på pause.

Foregående/næste (venstre/højre knapper): Springer til den forrige eller næste fil på listen.

FAV: Sorterer filer efter titel, kunstner og album.

Bemærk: Hvis *Visningsstil* (viewing style) er sat til *mappe* (folder) i *mediebrowserindstillinger* (media browser settings), vises mappen *Musik* (music) som *sorteret*, og der er ingen grund til at *sortere filerne igen ved at trykke på FAV-knappen*.

INFO: Ændrer filterindstillinger.

Sløjfe/bland (blå knap): Tryk én gang for at deaktivere sløjfe. Tryk igen for både at deaktivere sløjfe og bland. Tryk en gang mere for kun at aktivere Bland. Tryk igen for at aktivere alle. Du kan følge de deaktiverede funktioner på ikonændringerne.

Indstillinger for mediebrowser

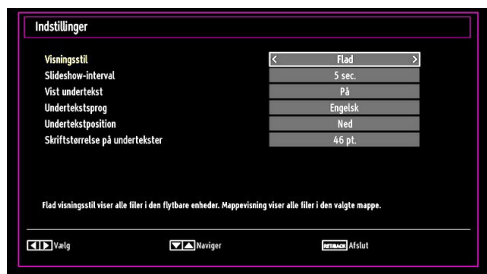

Du kan indstille din Mediebrowsers indstillinger med dialogboksen Indstillinger. Tryk på knapperne "▼" eller "▲" or at markere et ikon og indstil derefter med "◀" eller "▶".

Visningsstil: Indstiller standard søgetilstand.

Slideshowinterval: Indstiller intervalltid for slideshow.

Vis undertekster: Indstiller etableringspræference for undertekster.

Undertekstsprog: Indstiller undertekstsproget.

Undertekstsposition: Indstiller underteksterens position til op eller ned.

Undertekststørrelse: Angiver skriftstørrelse for undertekster (højest 54pkt).

Ændring af billedstørrelse: Billedformater

• Du kan ændre TV'ets billedformat for at se billedet i forskellige zoom-tilstande.

• Tryk gentagne gange på knappen **SCREEN** (SKÆRM) for at ændre billedstørrelsen. Tilgængelige zoom-tilstande (zoom modes) er som nedenfor.

Auto

Når AUTO er valgt, justeres skærmens billedformat med oplysningerne fra den valgte kilde (hvis der er en)

Formatet, der vises i AUTO-tilstand, er helt uafhængigt af WSS-oplysninger, der kan indgå i udsendelsen signal eller signalet fra en ekstern enhed.

Bemærk: Auto-tilstand er kun tilgængelig i HDMI-, YPbPr- og DTV-kilder.

16:9

Dette strækker sig lige meget ud over højre og venstre side af et normalt billede (4:3 billedformat) og fylder hele den brede TV-skærm.



• Med 16:9 format billeder, der er blevet presset ind i et normalt billede (4:3 billedformat), skal De bruge tilstanden **16:9** til at genskabe billedets oprindelige form.

Undertekst

Dette zoomer et bredt billede (16:9 billedformat) med undertekster op til fuld skærm.



Bemærk: Du kan køre skærmen op og ned ved at trykke på på ▼ / ▲ : når billed-zoom er valgt som, 14:9, "Cinema" ("Biograf") eller "Subtitle" ("Undertekst").

14:9

Dette zoomer et bredt billede (14:9 billedformat) op til skærmens øverste og nederste grænser.



14:9 Zoom



Denne funktion bruges til at zoome ind til 14:9 billedet.

4:3

Bruges til at se et almindeligt billede (4:3 billedformat), da dette er dets oprindelige form.



Biograf (Cinema)

Dette zoomer et bredt billede (16:9 billedformat) op til fuld skærm.



Konfiguration af billedindstillinger

Du kan bruge forskellige billedindstillinger i detaljer.

Tryk på "MENU"-knappen og vælg det femte ikon med "◀" eller "▶" knappen. Tryk på OK for at gå ind i menuen Billedindstillinger.

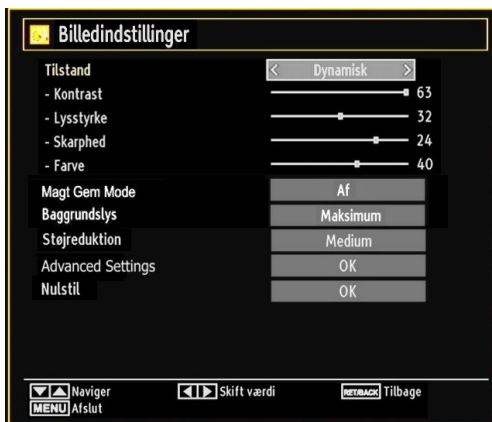

Brug af ikoner i menuen Billedindstillinger

- Tryk på "▼" eller "▲"-knappen for at markere et ikon.
- Brug "◀" eller "▶" til at vælge et ikon.
- Tryk på MENU for at afslutte.

Ikoner i menuen Billedindstillinger

Tilstand: Alt efter, hvordan du ønsker at se skærmen, kan du indstille de tilhørende muligheder for mode (funktion). Billedtilstand kan indstilles til en af følgende: Biograf, spil, dynamisk og naturlig.

Kontrast: Indstiller skærmens værdier for lys og mørke.

Lysstyrke: Indstiller skærmens lysstyrkeværdi.

Skarphed: Indstiller skarphedsværdien for de genstande, der vises på skærmen.

Farve: Indstiller farvæværdien og justerer farverne.

Power Save Mode (strømsparetilstand): Brug "▼" eller "▲" knappen til at vælge strømsparetilstand. Tryk på "◀" eller "▶" for at aktivere eller deaktivere strømsparetilstand. Se afsnittet "Miljøinformation" i denne vejledning for yderligere oplysninger om strømsparetilstand.

Backlight (baggrundslys) (ekstra): Denne indstilling styrer baggrundsbelysningens niveau, og det kan indstilles til Low (lav), Medium (middel), High (høj) og Auto (automatisk).

Støjreduktion: Hvis signalet er for svagt og der er støj på billedet, benyttes **Støjreduktion** indstillingen til reduktion af støj. Støjreduktion kan indstilles til en af følgende: **Lav**, **Medium**, **Høj** eller **Fra**.

Advanced Settings

Farvetemperatur: Indstiller den ønskede farvetone.

*Indstillingen **Kølig (Cool)** giver hvide farver en anelse blå skær.*

*For normale farver skal man vælge indstillingen **Normal**.*

*Indstillingen **Varm (Warm)** giver hvide farver en anelse rødt skær.*

Billedzoom: indstiller billedstørrelsen til Auto, 16:9, undertekst, 14:9, 14:9 zoom, 4:3, panorama eller biograf.

HDMI True Black (ekstraudstyr): Denne funktion vil være tilgængelig i menuen Picture Settings (billedindstillinger) ved visning fra en HDMI-kilde. Du kan bruge denne funktion til at forstærke de sorte farver i billedet. Du skal sætte funktionen til "On" for at aktivere tilstanden HDMI True Black.

Film Mode (filmtilstand) (ekstraudstyr): Film optages med et andet antal billeder per sekund end normale tv-programmer.

Tryk på "▼" eller "▲" for at vælge Filmtilstand. Tryk på "◀" eller "▶" for at indstille denne funktion til Auto (automatisk) eller Off (slukket) Slå denne funktion til Auto, når du ser film for at se scener med hurtige bevægelser klart.

Farveskift: Indstiller den ønskede farvetone.

Nulstil: Nulstiller billedindstillingerne til fabriksstandarderne.

I VGA (PC) tilstand er visse ikoner i Billedmenuen ikke tilgængelige. I stedet vil indstillingerne for VGA-tilstand blive tilføjet til Billedindstillingerne, så længe den er i PC-tilstand.

PC billedindstillinger

For justering af PC billede gøres følgende:

Tryk på "◀" eller "▶" knappen for at bælge billedikonet. Billedmenuen ses på skærmen.

Indstillingerne Kontrast, Lysstyrke, Farve, farvetemperatur og billedzoom i denne menu er identiske med indstillinger defineret i tv-billedmenuen under "hovedmenusystem".

Lyd, indstillinger og kildeindstillinger er identiske med de indstillinger, som er beskrevet i hovedmenusystemet.

PC-position: Vælg denne for at vise menuikonerne for PC-position.

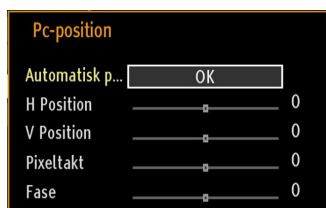

Autoposition: Optimerer automatisk skærmen. Tryk **OK** for at optimere.

H-position: Dette punkt rykker billedet vandret mod skærmens højre eller venstre side.

V-position: Denne funktion rykker billedet lodret mod skærmens top eller bund.

Pixeltakt: Pixeltakt-justeringer korrigerer interferens, der ses som lodrette bånd i pixel-intensive præsentationer som regneark eller sætninger eller tekst i lille skriftstørrelse.

Fase: Afhængigt af opløsningen og scanningsfrekvensen, der indlæses i TV'et, kan der forekomme slørede eller støjende billeder på skærmen. I så tilfælde kan du bruge denne funktion til at få et klart billede ved at prøve dig frem.

Konfiguration af lydindstillinger

Lydindstillinger kan konfigureres i overensstemmelse med dine personlige præferencer.

Tryk på "MENU"-knappen og vælg ikonet med "◀" eller "▶" knappen. Tryk på **OK** for at gå ind i menuen Lydindstillinger.

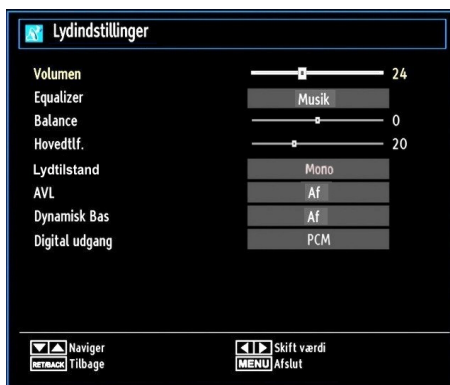

Brug af ikoner i menuen Lydindstillinger

- Tryk på "▼" eller "▲"-knappen for at markere et ikon.
- Brug "◀" eller "▶" til at vælge et ikon.
- Tryk på **MENU** for at afslutte.

Ikoner i menuen Lydindstillinger

Lydstyrke: Justerer lydstyrken.

Equalizer: Tryk på "OK" for se undermenuen for equalizer.



I equalizermenuen (Equalizer Menu) kan der vælges mellem **Musik, Film, Flad, Klassisk, og Brugerdefineret** tilstandene. Tryk på "MENU"-knappen for at vende tilbage til den forrige menu.

Bemærk: *Indstillingerne i equalizermenuen kan kun ændres når Equalizertilstanden (Equalizer Mode) er på Personlig (User).*

Balance: Denne indstilling benyttes til at justere balance mellem venstre og højre højtaler.

Hovedtelefoner: Indstiller lydstyrke for hovedtelefoner.

Sound Mode (lydtilstand): Du kan vælge Mono, Stereo, Dual I eller Dual II tilstand, hvis den valgte kanal understøtter denne indstilling.

AVL: Funktionen for AVL – Automatisk Volumenbegrænsning (Automatic Volume Limiting) justerer lyden for at opnå et fast udgangsniveau mellem programmer (eksempelvis er reklamer ofte højere end programmer).

Dynamisk bas: Dynamisk Bas bruges til at øge baseffekten i TV'et.

Digital Out: Indstiller lydtype for digital udgang.

Konfiguration af tv'sets indstillinger

Detaljerede indstillinger kan konfigureres i overensstemmelse med dine personlige præferencer.

Tryk på "MENU"-knappen og vælg ikonet for indstillinger med "◀" eller "▶" knappen. Tryk på **OK** for at se menuen Indstillinger.



Brug af ikoner i menuen Indstillinger

- Tryk på "▼" eller "▲" knappen for at markere et ikon.
- Tryk på "◀" eller "▶" knappen for at vælge et ikon.
- Tryk på **MENU** for at afslutte.

Ikoner i menuen Indstillinger

Betinget adgang: Styrer moduler for betinget adgang, når tilgængelig.

Sprog: Konfigurerer sprogindstillinger.

Forældre: Konfigurerer forældreindstillinger.

Timere: Indstiller timere til valgte programmer.

Dato/Tid: Indstiller dato og klokkeslæt.

Kilder: Aktiverer eller deaktiverer valgte kildeindstillinger.

Andre indstillinger: Viser tv'ets andre indstillingsmuligheder.

Brug af et modul til betinget adgang

VIGTIGT: CI modulet må kun isættes eller fjernes, når fjernsynet er på STAND-BY eller HELT SLUKKET.

- For at kunne se visse digitale kanaler kan det være nødvendigt at bruge et modul til betinget adgang (conditional access module). Dette modul skal indsættes i CI-stikket på tv'et.
- Anskaf dig et CAM-modul (Conditional Access Module) og et tilhørende kort ved at abonnere hos et betalingskanalfirma og tilslut det så til TV-apparatet på følgende måde.
- Sæt CAM-modulet og derefter kortet i indstikket, der sidder bag terminallåget bag på tv'et.
- CAM-modulet skal sættes rigtigt i; det er umuligt at sætte det helt i, hvis det vender forkert. CAM-modulet eller TV-terminalen kan blive beskadiget, hvis der bruges vold til at indsætte CAM-modulet.
- Tilslut tv-apparatet til stikkontakten, tænd for det og vent et øjeblik, indtil kortet er aktiveret.
- Hvis der ikke er sat noget modul i, vises beskeden "**Intet Common Interface modul fundet**" (**No Common Interface module detected**) på skærmen.
- Se instruktionsmanualen til modulet for detaljer omkring indstillinger.

Visning af menu for betinget adgang (*)

(*) *Disse menuindstillinger kan blive ændret afhængigt af serviceudbyderen.*

Tryk på **MENU**-knappen og vælg ikonet med "◀" eller "▶" knappen. Tryk på "OK" for at se menuen Indstillinger. Brug "▼" eller "▲" til at markere **Betinget adgang** og tryk på OK for at se menuikonerne.

Konfiguration af sprogp præferencer

Du kan angive tv'ets sprogindstillinger med denne menu.

Tryk på "MENU"-knappen og vælg ikonet med "◀" eller "▶" knappen. Tryk på OK for at se menuen Indstillinger. Brug "◀" eller "▶" til at markere **Sprog** Tryk på OK for at fortsætte:

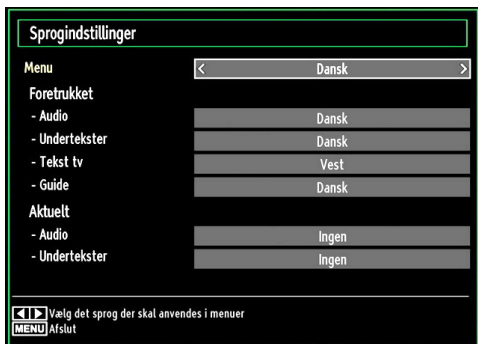

Brug "▼" eller "▲" til at vælge et ikon. Indstillingerne gemmes automatisk.

Menu: Viser systemsproget.

Foretrukket

Disse indstillinger vil blive brugt, hvis de er tilgængelige. Ellers vil de aktive indstillinger blive brugt.

- **Audio:** Indstiller det foretrukne lyd-sprog.
- **Undertekst:** Indstiller undertekstsproget. Underteksterne vil blive vist i det valgte sprog.
- **Tekst-tv:** Indstillet tekst-tv-sprog.
- **Guide:** Indstiller det foretrukne vejledningssprog.

Nuværende(*)

(*) Disse indstillinger kan kun ændres, hvis udsendelsen understøtter dem. I modsat fald vil indstillingerne ikke være tilgængelige til at blive ændret.

- **Audio:** Indstiller lyd-sproget for den aktuelle kanal.
- **Undertekst:** Indstiller undertekstsproget for den aktuelle kanal.

Bemærk: Hvis landevælg er Danmark, Sverige, Norge eller Finland vil sprogvælgsindstillinger være som vist herunder:

Sprogindstillinger

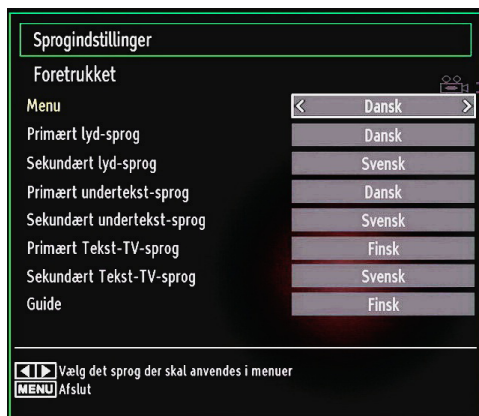

I konfigurationsmenuen kan du fremhæve "Sprogindstillinger" ved at trykke på "▼" eller "▲". Tryk på OK, og undermenuen "Sprogindstillinger" ses på skærmen:

Brug "▼" eller "▲" til at fremhæve menupunktet, som skal indstilles, og tryk derefter på "◀" eller "▶" for at indstille.

Bemærk:

- **Systemsprog** bestemmer sproget på menuer på skærmen.
- **Audio-sprog** anvendes til valg af lydspor på udsendelser.
- Primære indstillinger har førsteprioritet, når en udsendelse tilbyder flere valg. Sekundære indstillinger er alternativerne, når de første muligheder ikke findes.

Forældrekontrol

Du kan bruge forældrekontrollsystemet til at spærre visning af bestemte programmer, kanaler og menuer.

Denne funktion aktiverer eller deaktiverer menubeskyttelsessystemet og gør det muligt at ændre PIN-koden.

Tryk på "MENU"-knappen og vælg ikonet med "◀" eller "▶" knappen. Tryk på OK for at se menuen Indstillinger. Brug "▼" eller "▲" til at markere **Forældre** og tryk på OK for at fortsætte:

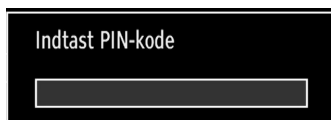

For at vise menufunktionerne for forældre-lås, skal PIN-koden indtastes. Den fabriksindstillede PIN-kode er 0000.

Bemærk: Hvis landevalget er indstillet til Frankrig, kan du anvende 4725 som standardkoden.

Når den korrekte PIN-kode er indtastet, vises forældreindstillingerne:



Brug af menuen Forældreindstillinger

- Vælg et punkt med “▼” eller “▲”.
- Brug “◀” eller “▶” til at vælge et ikon.
- Tryk på ok for at se flere indstillinger.

Menulås (ekstraudstyr): Menulås aktiverer eller deaktiverer menuadgangen. Du kan deaktivere adgang til installationsmenuen eller hele menu-systemet

Aldersgrænse (ekstraudstyr): Når dette er aktiveret, vil apparatet modtage forældreinformation fra udsendelsen, og hvis denne forældre-lås er aktiveret, vil der ikke blive afspillet video eller audio.

Børnesikring (ekstraudstyr): Når Børnesikring er valgt, kan tv'et kun betjenes med fjernbetjeningen. I så tilfælde vil knapperne på kontrolpanelet ikke fungere. Hvis der trykkes på en af disse knapper, vil der således blive vist “Børnesikring tændt” (Child Lock On) på skærmen, når menu-skærmen ikke vises.

Indstil PIN-kode: Angiver en ny PIN-kode. Brug taltasterne til at indtaste en ny PIN-kode. Du skal indtaste koden en ekstra gang af bekræftelseshensyn.

VIGTIGT: Det fabriksindstillede pin-nummer er 0000. Hvis du ændrer pin-nummeret, skal du sørge for at skrive det ned og opbevare det et sikkert sted.

***Bemærk:** Hvis landevalget er indstillet til Frankrig, kan du anvende 4725 som standardkoden.*

Timere

Timer-menuen kan vises ved at trykke på **MENU**-knappen og vælge kanallisteikonet eller ved at vælge “◀” eller “▶” knappen. Tryk på “OK” for at se menuen *Indstillinger*. Brug “▼” eller “▲” til at markere Timers og tryk på OK for at fortsætte:

Indstilling af sove-timer

Denne indstilling bruges til at slukke for tv'et efter et bestemt stykke tid.

- Marker med Sove-timer med “▼” eller “▲”.
- Benyt “◀” eller “▶” til indstilling. Timeren kan indstilles mellem Slukket og 2.00 timer (120 minutter) med 30 minutters intervaller.

Indstilling af program-timere

Du kan indstille program-timere til et bestemt program med denne funktion.

Tryk på ▼ for at indstille timere på et program. Programmets timer-funktionsknapper vises på skærmen.

Tilføjelse af en timer

- Tilføj en timer ved at trykke på den GULE knap på fjernbetjeningen. Følgende menu vises på skærmen:

Kanal: Ændrer netværkstype ved brug af “◀” eller “▶”.

Timer-type: Denne funktion kan ikke indstilles.

dato: Indtast en dato med taltasterne.

Start: Indtast et starttidspunkt med taltasterne.

Slut: Indtast et sluttidspunkt med taltasterne.

Varighed: Viser varigheden mellem start- og sluttidspunktet.

Gentag: Du kan indstille en timer til aktivering én gang, dagligt eller ugentligt. Brug “◀” eller “▶” til at vælge et punkt.

Tryk på den grønne knap for at gemme timeren. Tryk på den røde knap for at annullere.

Skift/slet: styre forældreindstillinger på timere.

Redigering af en timer

- Vælg den timer du ønsker at ændre ved at trykke på “▼” eller “▲”
- Tryk på den grønne knap. Skærmen Rediger timer vises.
- Tryk på den grønne knap for at gemme, når du er færdig. Du kan trykke på **MENU**-knappen for at annullere.

Sletning af en timer

- Vælg den timer du ønsker at slette ved at trykke på “▼” eller “▲”
- Tryk på den røde knap.
- Vælg **JA** med “◀” eller “▶” knapperne for at slette timeren. Vælg **NEJ** for at annullere.

Konfiguration af dato-/tidsindstillinger

Vælg Dato/Tid i menuen Indstillinger for at konfigurere indstillingerne for dato/tidspunkt. Tryk på OK.

| Dato-/tidsindstillinger | |
|-------------------------|-------------|
| Dato | 30/04/2010 |
| Tid | 01:29 |
| Tidsindstillinger | < Auto > |
| Tidszone | GMT + 00:00 |
| ◀▶ Skift værdi | |
| ⏪ Tilbage | |
| MENU Afslut | |

- Brug “▼” eller “▲” til at markere Dato/tid.

Dato, tid. Tilstand for tidsindstillinger og tidszone vil være tilgængelige.

Brug “▼” eller “▲” til at markere Tidstidsindstillingstilstanden. Tidsindstillingstilstanden indstilles med “▼” eller “▲” knapperne. Den kan indstilles til **AUTO** eller **MANUEL**.

Når AUTO er valg, vi indstillingerne for dato/tid og tidszone ikke kunne indstilles. Hvis funktionen MANUEL er valg som tidszone, kan den ændres:

- Vælg **Tidszone** ved at trykke på “◀” eller “▶” knappen.

Brug “▼” eller “▲” knapperne til at skifte tidszone mellem GMT-12 of GMT+12. Dato/tidspunkt øverst i menulisten ændres derefter i henhold til den valgte tidszone.

- Indstillingerne gemmes automatisk. Tryk **MENU** for at lukke.

Konfiguration af kildeindstillinger

Du kan aktivere eller deaktivere valgte kildeindstillinger. Tv'et skifter ikke til de deaktiverede kildeindstillinger, når der trykkes på knappen “SOURCE”.

| Kildeindstillinger | |
|--------------------|---------------|
| TV | < Aktiveret > |
| SCART | Aktiveret |
| SIDE AV | Aktiveret |
| SCART-S (ekstra) | Aktiveret |
| HDMI1 | Aktiveret |
| YPbPr | Aktiveret |
| VGA/PC | Aktiveret |
| ◀▶ Naviger | |
| ⏪ Skift værdi | |
| ⏪ Tilbage | |
| MENU Afslut | |

- Vælg Kilder i menuen Indstillinger og tryk på OK.
- Tryk på “▼” eller “▲” for at vælge en kilde.
- Brug “▼” eller “▲” til at aktivere eller deaktivere den valgte kilde. Indstillingerne gemmes automatisk.

Konfiguration af andre indstillinger

For at se de overordnede konfigurationspræferencer skal du vælge **Andre indstillinger** i menuen Indstillinger og trykke på **OK**.

| Ander indstillinger | |
|------------------------|------------|
| OSD Timeout | < 60 sec > |
| Scan krypterede | Ja |
| Blå Baggrund | Af |
| Softwareopgradering | V.0.2.7 |
| Ansøgning Version | V.0.2.7 |
| Hørehæmnet | Af |
| Lydbeskrivelser | Af |
| Automatisk tv-slukning | 4 h |
| Standby Search | Af |
| Land: UK | |
| ◀▶ Skift værdi | |
| MENU Afslut | |

Operation

- Tryk på “▼” eller “▲”-knappen for at vælge et punkt.
- Brug “▼” eller “▲” til at vælge en indstilling.
- Tryk på “OK” for se en undermenu.

Menu Timeout: Ændrer timeout-varighed for menuskærme.

Scanning kodet: Når denne indstilling er aktiveret, findes også de kodede kanaler under søgeprocessen. Hvis der er stillet på OFF (FRA), findes manuelt kodede kanaler ikke under automatisk og manuel søgning.

Blå Baggrund (ekstraudstyr): Aktiverer eller deaktiverer blå baggrundssystem, når signalet er svagt eller mangler.

Softwareopgradering: Brug denne indstilling til at sikre, at dit TV altid har de mest opdaterede informationer. For at sikre korrekt funktion skal tv'et indstilles til standbytilstand.

| Opgraderingsfunktioner | |
|------------------------|---------------|
| Automatisk scanning | < Aktiveret > |
| Scan efter opgradering | OK |
| ◀▶ Skift værdi | |
| MENU Afslut | |

Du kan aktivere eller deaktivere automatisk opgradering ved at aktivere Automatisk scanning.

Du kan søge efter nyt software manuelt ved at vælge Scan for opgradering.

Programversion: Viser den aktuelle programversion.

Hørehæmmede: Hvis stationen udsender specielle lydssignaler kan denne funktion aktiveres for modtagelse af disse.

Lydbeskrivelse: Beskrivelse-i-lyd refererer til et yderligere speaker-spor for blinde og svagsynede seere ved visuelle medier, herunder tv og film. Fortælleren taler under præsentationen; beskriver, hvad der sker på skærmen i de naturlige pauser i lyden (og om nødvendigt nogle gange under dialogen). Du kan kun bruge denne funktion, hvis sendestationen understøtter dette ekstra speaker-spor.

Automatisk slukning af tv: Du kan indstille timeout-værdien for funktionen automatisk slukning. Når timeout-værdien er nået og tv'et ikke anvendes i det valgte tidsrum, slukkes tv'et.

Standbysøgning (ekstra): Brug "▼" eller "▲" til at vælge "Standby-søgning" og tryk derefter på "▼" eller "▲" for at deaktivere / aktivere denne indstilling. Hvis Standby-søgning ændres til Off, vil funktionen ikke være tilgængelig. For at bruger standby-søgning skal det sikres, at du sætter Standby-søgning til ON.

Hvis Standby-søgningen sættes til On, når tv'et er i standby-tilstand, søges der i tilgængelige programmer. Hvis tv'et finder nye eller manglende programmer, vises der en menu-skærm, som spørger om du ønsker at udføre ændringerne eller ej.

Andre funktioner

Visning af TV-information: Programnummer, Programnavn, Lydindikator, tidspunkt, tekst-tv, kanaltype og information om opløsning vises på skærmen, når der vælges et nyt program, og når der trykkes på "INFO" knappen.

Mute-funktion: Tryk på "⏸" for at fjerne lyden. Mute-indikatoren vises på skærmens øvre del. For at afbryde lydløs er der to muligheder; den første er at trykke på "⏸" knappen, den anden er at øge lydniveauet.

Indstillinger for billedformat: Ved at trykke på **PRESETS**-knappen kan du vælge indstillinger for **Billedtilstand** efter dine ønsker til visningen. De tilgængelige indstillinger er Dynamisk (Dynamic) og Naturlig (Natural), Biograf (Cinema) og Fullpix.

Visning af undertekster Du kan aktivere undertekster ved at trykke på knappen **SUBTITLE** på fjernbetjeningen. Tryk på **SUBTITLE**-knappen igen for at deaktivere undertekstfunktionen.

Hvis "undertekst" er aktiveret, vises følgende advarsel ved tryk på "☰" knappen: (** kun for Storbritannien)

Interaktive tjenester er ikke tilgængelige mens undertekster er slået til. Vil du slå undertekster fra nu?

Ja

Nej

Tekst-tv

Systemer med Tekst-TV transmitterer information som nyheder, sport og vejr til TV'et. Bemærk, at signalet forringes under dårligt vejr og der kan opstå tekstfejlfald eller udfald af tekst-tv.

Funktionsknapperne til Tekst-TV er beskrevet nedenfor:

“” **Tekst-tv / Mix** : Aktiverer tekst-tv, når der trykkes én gang. Tryk igen for at placere tekst-tv-skærmen over programmet (mix). Tryk igen for at afslutte tekst-tv-tilstand.

“**RETURN**” - **Indeks**: Til at vælge tekst-tv indekssiden.

“**INFO**” **Vis**: Viser skjult information (f.eks. løsninger på opgaver).



“**OK**” **Hold**: Fastholder en tekstside, når dette er nødvendigt. Tryk igen for at fortsætte.

“/“” **underkodesider** : Til at vælge eventuelle underkodesider, når tekst-tv er aktiveret.

P+ / P- og numrene (0-9): Tryk for at vælge en side.

Bemærk: De fleste TV-stationer benytter kode 100 til deres indeks-sider.

Farvede knapper (RØD/GRØN/GUL/BLÅ)

Dit TV understøtter både **FASTTEXT** og **TOP text** systemer. Når disse systemer er tilgængelige, vil siderne deles ind i grupper eller emner. Når **FASTTEXT** systemet er tilgængeligt, vil sektioner på Tekst-TV siden blive farvekodet og kan vælges ved hjælp af de farvede knapper. Tryk på en farvet knap, der svarer til dit formål. Når **TOP text** er tilgængeligt, vil farvet tekst komme frem og vise, hvilke farvede knapper, der skal benyttes. Tryk på kommandoerne “” eller “” vil henholdsvis hente den næste eller forrige side.

Tips

Vedligehold af skærmen: Gør skærmen ren med en let fugtig, blød klud. Brug ikke slibende rengøringsmidler, da de kan skade TV-skærmens belægning. Af sikkerhedsmæssige hensyn skal man tage stikket ud af stikkontakten under rengøring. Når fjernsynet flyttes, skal det holdes korrekt under bunden.

Billedpersistens: Bemærk at ghosting kan forekomme, når der vises et still-billede. LED tv'ets billedpersistens kan forsvinde efter kort tid. Prøv at slukke for fjernsynet i et stykke tid.

For at undgå billedpersistens skal man ikke benytte still-billeder i længere perioder.

Ingen strøm: Hvis TV-apparatet ikke har strøm, skal man undersøge strømkabel og -stik samt stikkontakten.

Dårligt billede: Har De valgt det rigtige TV-system? Er TV'et eller stueantennen anbragt for tæt på ikke-jordforbundet lydDedstyr eller neonlys osv.? Bjerge eller høje bygninger kan forårsage dobbeltbilleder eller spøgelsesbilleder. I nogle tilfælde kan De forbedre billedkvaliteten ved at ændre antennens retning. Er billede eller Tekst-TV uigenkendeligt? Kontroller om De har indstillet den rigtige frekvens. Venligst finindstil kanalerne. Billedkvaliteten kan forringes, hvis to perifere enheder er tilsluttet TV'et samtidigt. I så fald skal De frakoble den ene perifere enhed.

Intet billed: Er antenneledningen korrekt tilsluttet? Sidder stikkene korrekt i antennestikket? Er antenneledningen beskadiget? Er der brugt de rigtige stik til tilslutning af antennen? Hvis De er i tvivl, skal De kontakte Deres forhandler. No Picture (Intet billede) betyder, at tv'et ikke modtager en udsendelse. Har De trykket på den rigtige knap på fjernbetjeningen? Prøv igen. Check også valg af korrekt indgangskilde.

Lyd: Der er ingen lyd. Har De måske afbrudt lyden ved tryk på knappen? Der er kun lyd i den ene højttaler. Er balancen indstillet helt til den ene side? Se menuen Lyd (Sound).

Fjernbetjening: TV'et reagerer ikke på fjernbetjeningen. Måske er batterierne brugt op. I så fald kan du stadig anvende lokalknapperne på tv'et.

Kilder til input: Hvis man ikke kan vælge en signalkilde, kan det være fordi, at ingen enheder er blevet tilsluttet. Undersøg AV-kabler og forbindelser, hvis du har forsøgt at forbinde en enhed.

Tillæg A: Pc input – typiske skærmtilstande

Skærmen har en maksimal opløsning på 1920 x 1200, frekvens. Den følgende tabel er en illustration af nogle af de typiske opløsningsformater til video. Det kan være, at dit TV ikke understøtter forskellige opløsninger. Understøttede opløsninger ses nedenfor. Hvis man skifter sin PC til et ikke-understøttet format, vil en advarselsbesked (OSD) komme frem på skærmen.

| Indeks (Index) | Opløsning | Frekvens |
|----------------|-----------|-----------------------------------|
| 1 | 640x350 | 85 Hz |
| 2 | 640x400 | 70 Hz |
| 3 | 640x480 | 60Hz-66Hz-72Hz -75Hz-85Hz |
| 4 | 800x600 | 56Hz-60Hz-70Hz-72Hz -75Hz-85Hz |
| 5 | 832x624 | 75 Hz |
| 6 | 1024x768 | 60Hz-66Hz-70Hz-72Hz -75Hz |
| 7 | 1152x864 | 60Hz-70Hz-75Hz -85 Hz |
| 8 | 1280x768 | 60 HzA |
| 9 | 1280x768 | 60 HzB |
| 10 | 1280x768 | 75Hz-85Hz |
| 11 | 1280x960 | 60Hz-75Hz-85Hz |
| 12 | 1280x1024 | 60Hz-75Hz-85Hz |
| 13 | 1360x768 | 60 Hz |
| 14 | 1400x1050 | 60 HzA |
| 15 | 1400x1050 | 60 HzB |
| 16 | 1400x1050 | 75Hz-85Hz |
| 17 | 1400x900 | 65Hz-75Hz |
| 18 | 1600x1200 | 60 Hz |
| 19 | 1680x1050 | 60 Hz |
| 20 | 1920x1080 | 60 HzA |
| 21 | 1920x1080 | 60 HzB |
| 22 | 1920x1200 | 60HzA |
| 23 | 1920x1200 | 60Hz |

Appendiks B: AV- og HDMI-signalkompatibilitet (typer indgangssignal)

| Kilde | Understøttede signaler | | Tilgængelig |
|-------------|------------------------|------|-------------|
| EXT (SCART) | PAL 50/60 | | O |
| | NTSC 60 | | O |
| | RGB 50 | | O |
| | RGB 60 | | O |
| Side AV | PAL 50/60 | | O |
| | NTSC 60 | | O |
| YPbPr | 480I | 60Hz | O |
| | 480P | 60Hz | O |
| | 576I | 50Hz | O |
| | 576P | 50Hz | O |
| | 720P | 50Hz | O |
| | 720P | 60Hz | O |
| | 1080I | 50Hz | O |
| | 1080I | 60Hz | O |
| | 1080P | 50Hz | O |
| | 1080P | 60Hz | O |
| HDMI1 | 480I | 60Hz | O |
| | 480P | 60Hz | O |
| | 576I | 50Hz | O |
| | 576P | 50Hz | O |
| | 720P | 50Hz | O |
| | 720P | 60Hz | O |
| | 1080I | 50Hz | O |
| | 1080I | 60Hz | O |
| | 1080P | 24Hz | O |
| | 1080P | 25Hz | O |
| | 1080P | 30Hz | O |
| | 1080P | 50Hz | O |
| | 1080P | 60Hz | O |

(X: Ikke tilgængelig, O: Tilgængelig)

I visse tilfælde kan et signal ikke vises ordentligt på LED-TV'et. Problemet kan være manglende overensstemmelse med standarder fra kildeudstyr (DVD, antennebox etc.). Hvis man oplever sådanne problemer, bør man kontakte forhandleren samt producenten.

Appendiks C: Understøttede DVI-opløsninger

Ved tilslutning af enheder til tv'ets forbindelser ved brug af DVI til HDMI-kabler (medfølger ikke), skal du se følgende opløsningsinformationer.

| Indeks (Index) | Opløsning | Frekvens |
|----------------|-----------|--------------------------|
| 1 | 640x400 | 70Hz |
| 2 | 640x480 | 60Hz-66Hz-72Hz-75Hz |
| 3 | 800x600 | 56Hz-60Hz-70Hz-72Hz-75Hz |
| 4 | 832x624 | 75 Hz |
| 5 | 1024x768 | 60Hz-66Hz-70Hz-72Hz-75Hz |
| 6 | 1152x864 | 60Hz-70Hz-75Hz |
| 7 | 1152x870 | 75Hz |
| 8 | 1280x768 | 60 Hz |
| 9 | 1280x768 | 75Hz |
| 10 | 1280x960 | 60Hz-75Hz |
| 11 | 1280x1024 | 60Hz-75Hz |
| 12 | 1360x768 | 60 Hz |
| 13 | 1400x1050 | 60 Hz |
| 14 | 1400x1050 | 75Hz |
| 15 | 1400x900 | 65Hz-75Hz |
| 16 | 1600x1200 | 60 Hz |
| 17 | 1680x1050 | 60 Hz |
| 18 | 1920x1080 | 60 Hz |
| 19 | 480i-480p | 60Hz |
| 20 | 576i-576p | 50Hz |

Appendiks D: Softwareopgradering

- Tv'et kan finde og opdatere nye softwareopdateringer via tv-kanaler.
- Ved søgning i udsendte kanaler finder tv'et de tilgængelige kanaler, som er gemt i dine indstillinger. Så før der ses efter softwareopgraderinger anbefales det at foretage automatisk søgning og opdatere alle tilgængelige kanaler.

1) Søgning efter softwareopgradering via brugerggrænseflade

Det er muligt at kontrollere om der er en ny softwareopgradering til tv'et manuelt.

Duskal blot gå til hovedmenuen. Vælg Indstillinger og derefter menuen Andre indstillinger. I menuen Andre indstillinger, skal du vælge punktet Softwareopgradering og trykke på OK for at åbne menuen Opgraderingsindstillinger.

I menuen Opgraderingsindstillinger skal du vælge Søg efter opgradering og trykke på OK.

Hvis der findes en ny opgradering, påbegyndes installationen af denne. En statusbjælke viser installationens status. Når installationen er gennemført, vises en genstartmeddelelse, for at aktivere den nye software. Tryk OK for at genstarte.

2) 3 AM-søgning og opgraderingsfunktion

Hvis Automatisk signing i menuen Opgraderingsfunktioner er aktiveret, aktiverer tv'et kl. 03.00 og søger efter nye softwareopgraderinger på kanaludsendelserne. Hvis der findes ny software som bliver installeret, åbnes tv'et med den nye softwareversion, næste gang det tændes.

Bemærkning om genstart: Genstart er det sidste trin i softwareopgraderingen, hvis installationen af den nye software blev gennemført. Under genstart foretager tv'et de endelige initialiseringer. Under genstartsekvensens lukkes strømpanelet og lysdioden på fronten angiver aktiviteten ved at blinke. Cirka 5 minutter genstartes tv'et med ny software.

Hvis tv'et ikke genstarter inden for 10 minutter, skal strømmen kobles fra i 10 minutter og derefter kobles til igen. Tv'et skal tændes sikkert med den nye software. Hvis du stadig ikke kan få tv'et til at virke, skal du gentage tilkoblings- og frakoblingssekvensen et par gange mere. Hvis tv'et stadig ikke virker, skal du kontakte servicepersonalet for at få udbedret problemet.

Advarsel: Når lysdioden blinker under genstart, må tv'ets strømtilførsel ikke blive frakoblet. Hvis dette gøres, kan det medføre, at tv'et ikke tændes igen og kun kan repareres af servicepersonale.

Appendiks E: Understøttede filformater til USB-tilstand

| Medie | Filformat | Formater | | Kommentarer |
|-------------------|---|-----------------|-----------------------------|--|
| | | Video | Audio | (Maks. opløsning /Bitrate osv.) |
| Film | .mpg, .mpeg | MPEG1, 2 | MPEG Layer 1/2/3 | MAX 1920x1080 @ 30P 20Mbit/sek |
| | .dat | MPEG1, 2 | MPEG2 | |
| | .vob | MPEG2 | | |
| | .avi | MPEG2 | PCM/MP3 | MAX 1920x1080 @ 30P 20Mbit/sek |
| | Xvid 1.00, Xvid 1.01, Xvid 1.02, Xvid 1.03, Xvid 1.10-beta1/2 | PCM | | |
| Musik | .mp3 | - | MPEG 1 Layer 1 / 2 (MP3) | 32Kbps ~ 320Kbps(Bit-hastighed) 32KHz ~ 48KHz(Sampling-hastighed) |
| | .wma (optional) | | WMA/ASF | Bit-hastighed: 128bps ~ 320Kbps Sampling-hastighed: 8KHz ~ 48KHz |
| Foto | .jpg .jpeg | Baseline JPEG | | Maks. BxH = 15360x8640 4147200byte |
| | | Progressiv JPEG | | Maks. BxH = 1024x768 6291456byte |
| | .bmp | - | | Maks. BxH = 9600x6400 3840000byte |
| Under- tekster | .sub | - | | - |
| | .srt | - | | |



Produkter



Batteri

Oplysninger til brugere vedrørende bortskaffelse af brugt udstyr og batterier

[Kun i EU]

Disse symboler angiver, at udstyret med disse symboler ikke må bortskaffes som almindeligt husholdningsaffald. Hvis du vil bortskaffe produktet eller batteriet, bedes du anvende de systemer eller faciliteter som anvendes til indsamling af produkter til genbrug.

NB: Pb-mærket som sidder under batterisymbolet angiver, at dette batteri indeholder bly.

Specifikationer

TV-UDBENDELSE

PAL/SECAM B/G D/K K' I/I' L/L'

MODTAGELSESKANALER

VHF (BÅND I/III)

UHF (BÅND U)

HYPERBÅND

ANTAL FORUDINDSTILLEDE KANALER

1000

KANALINDIKATOR

Skærmmenu

RF ANTENNEINDGANG

75 ohm (ubalanceret)

DRIFTSSPÆNDING

220-240V AC, 50 Hz.

AUDIO

German + Nicam Stereo

LYDUDGANGSEFFEKT (WRMS.) (10% THD)

2 x 6

STRØMFORBRUG (W)

65 W (max.)

PANEL

16:9 visning, 26" skærmstørrelse

DIMENSIONER (mm)

DxLxH (med fod): 188 x 649 x 453

Vægt (kg): 6,25

DxLxH (uden fod): 39,5 x 649 x 412

Vægt (kg): 5,85

| | | |
|---|---|----------------|
| Digital modtagelse DVB-T | MHEG-5 ENGINE stemmer overens med ISO / IEC 13522-5 | For |
| | Object carousel support stemmer overens med ISO/IEC 135818-6 og UK DTT profil | Storbritannien |
| | Frekvensområde: 474-850 MHz for Britiske modeller | |
| | 170-862 MHz for EU-modeller | |
| | Transmissionsstandarder: DVB-T. MPEG-2 | |
| | Demodulering: COFDM med 2K/8K FFT funktion | |
| | FEC: alle DVB-funktioner | |
| | Video: MP@ML, PAL, 4:3/16:9 | |
| | Audio: MPEG Layer I&II 32/44.148kHz | |