

AKAI

Car radio DVD-player with Bluetooth®
and 3" touch screen display

ACAD30B



User manual

Gebruiksaanwijzing

Manuel de l'utilisateur

Manual de instrucciones

Gebrauchsanleitung

Οδηγίες χρήσεως

Brugsanvisning

GB 2

NL 27

FR 54

ES 81

DE 108

EL 136

DA 164

Inhoudsopgave

1.	Veiligheid	28
	1.1 Beoogd gebruik	28
	1.2 Pictogrammen in deze handleiding	28
	1.3 Algemene veiligheidsvoorschriften	28
2.	Vorbereidingen voor gebruik	29
	2.1 Uitpakken	29
	2.2 Inhoud van de verpakking	29
3.	Installatie	30
	3.1 ISO-kabelaansluiting	31
	3.2 Kabels aansluiten	32
	3.3 Randapparatuur aansluiten	33
	3.4 Afstandsbediening	33
4.	Functies	34
	4.1 Bedieningspaneel	34
	4.2 Afstandsbediening	35
5.	Bediening	36
	5.1 Afneembaar bedieningspaneel	36
	5.2 Algemene functies	37
	5.3 Radiofuncties	38
	5.4 CD-functies	40
	5.5 DVD/CD-functies	41
	5.6 USB-functies	45
	5.7 SD/MMC-functies	45
	5.8 Bluetooth-functies	46
	5.9 Bestandsbeheer	46
	5.10 Geavanceerde functies	47
	5.11 Het apparaat resetten	48
	5.12 Menubediening	48
6.	Reiniging en onderhoud	49
	6.1 Schoonmaken van de behuizing	49
	6.2 Schoonmaken van de connector	49
	6.3 Vervangen van de zekering	49
	6.4 Behandeling en verzorging van schijven	50
7.	Problemen oplossen	50
8.	Technische gegevens	52
9.	Afvoer van gebruikte elektrische en elektronische apparatuur	53

Verklaring met betrekking tot auteursrechten

Het ontwerp en de specificaties kunnen zonder mededeling worden gewijzigd.

1. Veiligheid

1.1 Beoogd gebruik

De autoradio met DVD-speler en touchscreen speelt muziek en video af van CD, DVD, USB-apparaten, geheugenkaarten en radio. Lees de handleiding voor het eerste gebruik zorgvuldig.



Gezien de grote variatie in producten met extern-geheugenpoorten (USB, SD/MMC, enz.) en hun soms zeer fabrikant-specifieke functies kunnen we niet garanderen dat alle apparaten worden herkend, noch dat alle theoretisch mogelijke bedieningsmogelijkheden ook daadwerkelijk zullen werken.

1.2 Pictogrammen in deze handleiding



WAARSCHUWING

Een waarschuwing betekent dat letsel of de dood mogelijk is indien de instructies niet worden opgevolgd.



VOORZICHTIG

'Voorzichtig' betekent dat schade aan de apparatuur mogelijk is.



Een opmerking verschaft extra informatie, bijv. voor een procedure.

1.3 Algemene veiligheidsvoorschriften



WAARSCHUWING

Oefen geen kracht uit op het apparaat. Het apparaat kan vallen en ernstig letsel veroorzaken.



VOORZICHTIG

Mors geen vloeistoffen op het apparaat.



WAARSCHUWING

Plaats geen voorwerpen in de ventilatiegaten.

**VOORZICHTIG**

Blokkeer de ventilatiegaten niet.



Dit apparaat bevat een lasersysteem. Open het apparaat niet om directe blootstelling aan de laserstraal te voorkomen. Zichtbare laserstraal indien open en ontgrendeld.

2. Voorbereidingen voor gebruik

2.1 Uitpakken

- Pak het apparaat voorzichtig uit.
- Controleer de inhoud van de verpakking die hieronder is beschreven. Neem contact op met uw verkooppunt als een onderdeel ontbreekt.
- Verwijder de labels, indien aanwezig, voorzichtig van het voorpaneel.



Wij raden u aan de originele doos en verpakkingsmaterialen te bewaren voor het geval dat u het product voor reparatie moet retourneren. Dit is de enige manier om het product veilig tegen transportschade te beschermen. Indien u de doos en de verpakkingsmaterialen toch afdankt, vergeet dan niet deze te recyclen ter bescherming van het milieu.

2.2 Inhoud van de verpakking

De ontvangen verpakking bevat de volgende onderdelen:

- 1x Autoradio met DVD-speler
- 1x Afneembaar bedieningspaneel
- 1x Beschermende draaghoes voor afneembaar voorpaneel
- 1x Montagebeugel
- 2x Ontgrendelingsleutels
- 1x Bevestigingsband
- 1x Tapschroef
- 1x Bout M5
- 2x Moer M5
- 1x Vlakke sluitring
- 2x Verende sluitring

- 2x ISO-draadkabel
1 Bedieningshandleiding



Neem contact op met uw verkooppunt als een onderdeel ontbreekt.

3. Installatie

Het apparaat kan op ieder dashboard met een opening zoals weergegeven op de afbeelding worden geïnstalleerd. Het dashboard moet 4,75 - 5,56 mm dik zijn om het apparaat te kunnen ondersteunen. Het apparaat moet horizontaal in een hoek van maximaal 20° worden geïnstalleerd.



Voer eerst de elektrische aansluitingen uit en controleer vervolgens of deze correct zijn.

- Verwijder de buitenrand van het apparaat.
- Verwijder het afneembare bedieningspaneel
- Verwijder de schroeven.
- Plaats de ontgrendelings sleutels om het apparaat van de montagebeugel te scheiden. Bewaar de ontgrendelings sleutels op een veilige plaats voor toekomstig gebruik.
- Bevestig indien nodig de steunbeugel aan de carrosserie met behulp van de tapschroef.
- Plaats de montagebeugel in het dashboard en buig de montagelippen uit met een schroevendraaier.

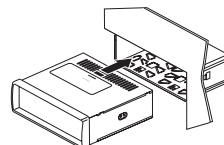
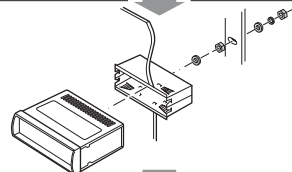
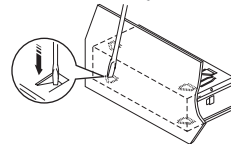
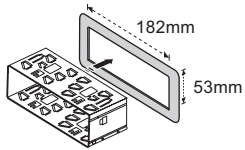
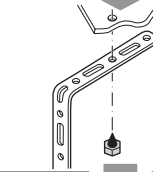
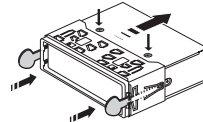
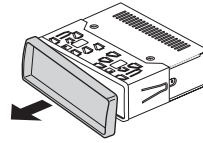

- Zet de achterzijde van het apparaat vast aan de steunbeugel met behulp van de meegeleverde bouten, moeren en ringen.
- Sluit het apparaat aan op het elektrische circuit.
Lees het hoofdstuk "ISO-kabelaansluiting".
- Sluit de randapparatuur aan op het apparaat.
Lees het hoofdstuk "Randapparatuur aansluiten".
- Duw het apparaat in de montagebeugel totdat u een klik hoort.
- Druk op de RESET-toets.
- Bevestig het bedieningspaneel. Lees het hoofdstuk "Afneembaar bedieningspaneel" in het hoofdstuk "Bediening".

3.1 ISO-kabelaansluiting

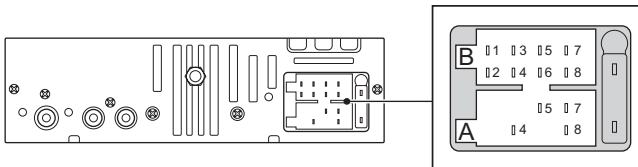

ISO A-stekker



De contactpunten op uw voertuig kunnen, afhankelijk van de fabrikant, anders zijn toegewezen. Dit is geen defect van het apparaat, maar wordt veroorzaakt door een afwijkende pooltoewijzing van de stekker door de fabrikant van uw voertuig. Koop in dit geval een geschikte adapterkabel bij een gespecialiseerde dealer voor een aansluiting die overeenstemt met het apparaat. Raadpleeg een specialist in uw omgeving bij vragen over de aansluitingen.

- A4 GEEL (B+): Aansluiting voor +12V bedrijfsspanning (diameter 2,5 mm²) op de permanente plus van het voertuig.
- A5 BLAUW: Naar systeembesturingsterminal van een externe versterker of automatische antenne (max. 100 mA / 12 V_{DC}).
- A7 ROOD ACC (+): Aansluiting voor +12V triggerspanning. Aansluiten op het contactslot van het voertuig. Indien de contactpunten A4 en A7 verwisseld zijn, vergeet het apparaat de opgeslagen stations nadat het contactslot is uitgeschakeld.

A8 GND (- / Aardleiding): Bevestig de aansluiting voor de aardleiding (diameter 2,5 mm) aan de aardleiding van het voertuig.

ISO B-stekker

Voorste luidspreker

B3 Rechts + (Grijs)

B4 Rechts - (Grijs/Blauw)

B5 Links + (Wit)

B6 Links - (Wit/Zwart)

Achterste luidspreker

B1 Rechts + (Paars)

B2 Rechts - (Paars/Blauw)

B7 Links + (Groen)

B8 Links - (Groen/Zwart)

3.2 Kabels aansluiten

Parkeren

GRIJS/WIT:

Aansluiting voor het handremsysteem.

Sluit de grijze draad aan op het handremsysteem om het

afspelen van video

tijdens het rijden uit te schakelen (alleen het geluid is ingeschakeld). Sluit de grijze draad aan op de witte draad om het afspelen van video tijdens het rijden in te schakelen.

Tel mute

ZWART: Aansluiting voor de mobiele telefoon. Sluit de zwarte draad aan op de mobiele telefoon om het geluid te dempen tijdens de ontvangst van een inkomend gesprek.

Achteruitcamera

ROOD: Aansluiting voor de achteruitcamera. Sluit de rode draad aan op de schakelaar van de achteruitversnelling om het beeld van de achteruitcamera te laten zien.

Deze draad moet worden aangesloten op hoog voltage.

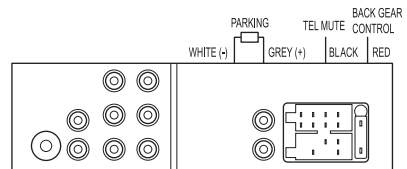

3.3 Randapparatuur aansluiten

Audio-aansluitingen (uitgang)

- AUDIO OUT: Sluit een geschikte kabel aan op de L/R-kanalen van de AUDIO OUT-aansluiting.
- REAR: Sluit een geschikte kabel aan op de L/R-kanalen van de REAR-aansluiting.
- FRONT: Sluit een geschikte kabel aan op de L/R-kanalen van de FRONT-aansluiting.

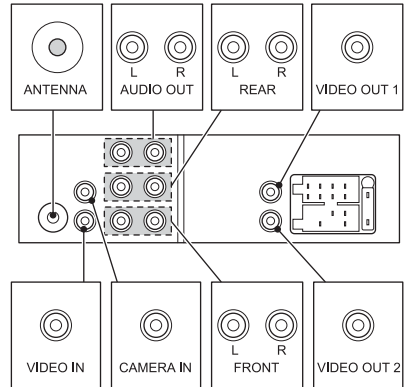

Video-aansluitingen (uitgang)

- VIDEO OUT: Sluit een geschikte kabel aan op de VIDEO OUT 1 en VIDEO OUT 2-aansluiting.

Video-aansluitingen (ingang)

- VIDEO IN: Sluit een geschikte kabel aan op de VIDEO IN-aansluiting.
- Achteruitcamera: Sluit een geschikte kabel aan op de CAMERA IN-aansluiting.

Kabelaansluiting

- Sluit de antennekabel van het voertuig aan op de ANTENNA-aansluiting.

3.4 Afstandsbediening

Installeren van de batterij

- Druk de pal in en trek gelijktijdig de batterijhouder uit.
- Plaats 1 lithiumbatterij, type CR2032 3V, met de '+'-markering naar boven.
- Plaats de batterijhouder in de afstandsbediening.

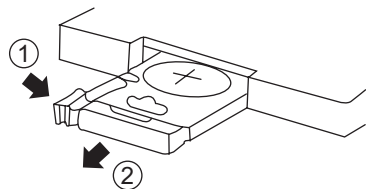

4. Functies

4.1 Bedieningspaneel

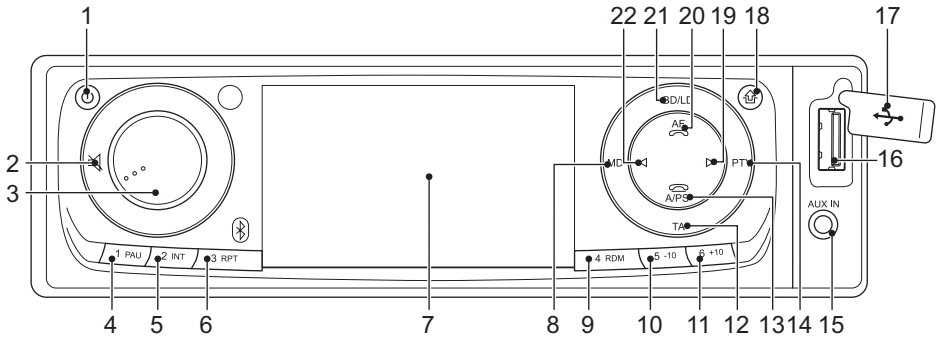

- | | |
|---|--|
| 1 Toets POWER | 11 Toets TRACK SEARCH UP / PRESET STATION 6 |
| 2 Toets MUTE | 12 Toets TA |
| 3 Toets FUNCTION | 13 Toets A/PS |
| 4 Toets PAUSE / PRESET STATION 1 | 14 Toets PTY |
| 5 Toets INTRO / PRESET STATION 2 | 15 Line-in-aansluiting |
| 6 Toets REPEAT / PRESET STATION 3 | 16 USB-aansluiting |
| 7 Display | 17 Deksel voor USB-aansluiting |
| 8 Toets MODE | 18 Toets OPEN PANEL |
| 9 Toets RANDOM / PRESET STATION 4 | 19 Toets NEXT / Toets SEARCH / Toets AUTO SEEK |
| 10 Toets TRACK SEARCH DOWN / PRESET STATION 5 | 20 AF-toets |
| | 21 Toets BD/LD |
| | 22 Toets PREV |

Achter bedieningspaneel

- 23 Toets EJECT
- 24 Toets RESET
- 25 Schijfsleuf
- 26 Geheugenkaartaansluiting

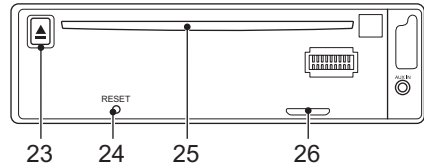

Achterpaneel

- 27 Bluetooth-antenne
- 28 Externe Bluetooth-microfoon

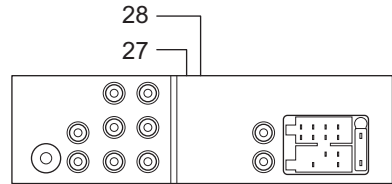

4.2 Afstandsbediening

- 29 Toets POWER
- 30 Toets MODE
- 31 Toets GOTO
- 32 DUAL-toets
- 33 Toets SUB-T
- 34 Toets SETUP
- 35 Toets EQ/ANGLE
- 36 Toets ENTER
- 37 Toets AUDIO
- 38 Toets SEEK-/PREV
- 39 Toets SLOW
- 40 Toets VOL -
- 41 Toets CLK/OSD
- 42 Toets SEL
- 43 Toets RDM / BD/LD
- 44 Toets A-B/ZOOM
- 45 Toets P/N
- 46 Cijfertoetsen
- 47 Toets 10+
- 48 Toets PTY
- 49 Toets ANSWER
- 50 Toets END
- 51 Toets *

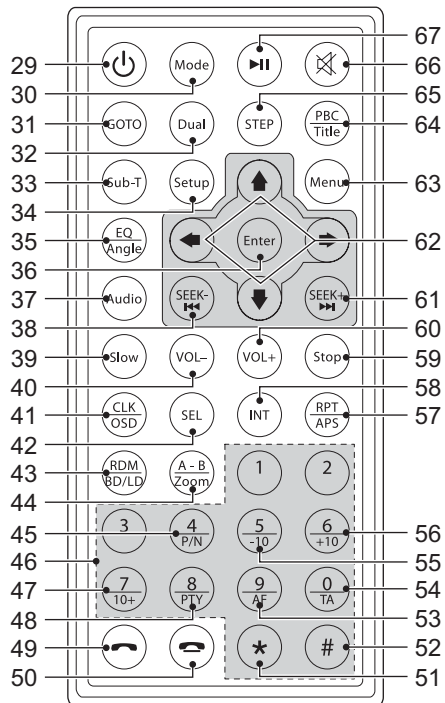

- 52 Toets #
- 53 Toets AF
- 54 Toets TA
- 55 Toets TRACK SEARCH DOWN
- 56 Toets TRACK SEARCH UP
- 57 Toets RPT/APS
- 58 Toets INT
- 59 Toets STOP
- 60 Toets VOL +
- 61 Toets SEEK+/NEXT
- 62 Pijltjestoetsen
- 63 Toets MENU
- 64 Toets PBC/Title
- 65 Toets STEP
- 66 Toets MUTE
- 67 Toets PLAY/PAUSE

5. Bediening

5.1 Afneembaar bedieningspaneel

Het bedieningspaneel kan worden verwijderd om diefstal te ontmoedigen.

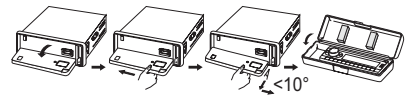

Bevestigen van het bedieningspaneel

- Plaats de linkerzijde van het bedieningspaneel in de hoofdunit.
- Druk de rechterzijde van het bedieningspaneel in de hoofdunit totdat u een klik hoort.
- Kantel het bedieningspaneel omhoog.

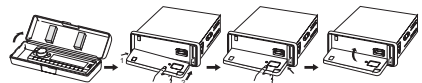

Afnemen van het bedieningspaneel

- Schakel het apparaat uit (1).
- Druk op de toets OPEN PANEL (18) om het paneel los te maken.
- Wacht totdat het bedieningspaneel in horizontale positie staat.
- Trek het bedieningspaneel uit.

- Plaats het bedieningspaneel in de hoes en neem hem met u mee wanneer u de auto verlaat.



WAARSCHUWING

Plaats of verwijder het bedieningspaneel niet tijdens het rijden.



VOORZICHTIG

- Plaats het bedieningspaneel niet vanaf de rechterzijde. Hierdoor kan het bedieningspaneel worden beschadigd.
- Het bedieningspaneel is niet waterdicht. Stel het niet bloot aan water of overmatig vocht.
- Plaats het bedieningspaneel niet op het dashboard of dichtbij ruimten waar de temperatuur hoog is. Bewaar het bedieningspaneel in plaats daarvan in de beschermhoes.
- Indien het niet geheel geïnstalleerd is, druk dan niet op het bedieningspaneel en plaats geen voorwerpen op het bedieningspaneel om beschadiging te voorkomen.
- De achterste stekker die de hoofdunit en het bedieningspaneel met elkaar verbindt, is een uiterst belangrijk onderdeel. Zorg ervoor dat deze niet wordt beschadigd door er met vingernagels, pennen, schroevendraaiers, etc. op te drukken. Raak de contactpunten van de hoofdunit en het bedieningspaneel niet aan; dit kan een slecht elektrisch contact tot gevolg hebben. Indien vuil of andere vreemde substanties op de contactpunten komen, verwijder deze dan met een schone, droge doek.

5.2 Algemene functies

- Druk op de toets POWER (29) om het apparaat in te schakelen. Druk nogmaals op de toets POWER (29) om het apparaat uit te schakelen.
- Druk op de toets MODE (30) om de bronmodus (TUNER, DISC, USB, SD/MMC, BLUETOOTH, AUX IN) te selecteren. Druk op de toets FUNCTION (3) om de selectie te bevestigen.
- Draai voor het wijzigen van het volumeniveau de draaiknop VOLUME (3) tot het gewenste niveau is ingesteld.
- Druk op de toets MUTE (66) om het geluid te dempen of te herstellen.
- Loudness activeren: Druk op de toets BD/LD (43) en houd deze gedurende meer dan 2 seconden ingedrukt.

- Druk eenmaal op de toets FUNCTION (3) om de BASS-regeling te bereiken. Draai voor aanpassing van het niveau de draaiknop VOLUME (3) tot het gewenste niveau is bereikt.
- Druk nog eenmaal op de toets FUNCTION (3) om de TREBLE-regeling te bereiken. Draai voor aanpassing van het niveau de draaiknop VOLUME (3) tot het gewenste niveau is bereikt.
- Druk nog eenmaal op de toets FUNCTION (3) om de BALANCE-regeling te bereiken. Draai voor aanpassing van het niveau de draaiknop VOLUME (3) tot het gewenste niveau is bereikt.
- Druk nog eenmaal op de toets FUNCTION (3) om de FADER-regeling te bereiken. Draai voor aanpassing van het niveau de draaiknop VOLUME (3) tot het gewenste niveau is bereikt.
- Druk op de toets EQ (35) om de equalizer te bereiken.
- Plaats de stekker van de kabel in de LINE IN-aansluiting (15) om een extern audio-apparaat aan te sluiten.



- Wanneer het apparaat voor de eerste keer wordt gebruikt, wordt de display gekalibreerd.
- Bij het inschakelen is het apparaat standaard in radiomodus, tenzij er een disc in de sleuf zit.
- Het selecteren van de USB-of de geheugenkaartmodus werkt alleen als een USB-apparaat of een geheugenkaart in de sleuf is geplaatst.

5.3 Radiofuncties

- Druk op de toets BD/LD (43) om de radiobandbreedte te selecteren door tussen FM1, FM2, FM3 te schakelen.
- Om een vooraf ingesteld radiostation te selecteren, drukt u de betreffende toets PRESET STATION (4-6 & 9-11) kort in.
- Druk voor het zoeken naar een specifieke frequentie herhaaldelijk op de toets SEEK- (38) of op de toets SEEK+ (61) tot de gewenste frequentie is ingesteld.
- Houd de toets SEEK- (38) of de toets SEEK+ (61) ingedrukt om automatisch te zoeken.
- Om automatisch naar vooraf ingestelde radiostations te zoeken, gebruikt u de AUTO SEEK (AS)-functie (13).

Kort indrukken om naar alle vooraf ingestelde stations in het geheugen van de huidige band te zoeken en gedurende 5 seconden op ieder station in het geheugen te blijven. Lang indrukken om de stations met goede ontvangst automatisch op te slaan en ieder station gedurende 5 seconden te scannen.

- Om automatisch vooraf ingestelde radiostations te scannen, gebruikt u de PRESET SCAN (PS)-functie (13). Indrukken om alle vooraf ingestelde stations in het geheugen van de huidige band te scannen en gedurende 5 seconden op ieder station in het geheugen te blijven.

Radiostations programmeren

Per radiobandbreedte (FM1, FM2, FM3) kunnen 6 radiostations vooraf worden ingesteld.

- Zoek een radiostation.
- Druk de toets PRESET STATION (4-6 & 9-11) meer dan 1 seconde in om het station onder het gewenste snelkiesnummer op te slaan.

De functie PTY

- Om een radioband voor een specifiek programmatype te zoeken, drukt u de toets PTY (48) in voordat u begint te zoeken:
 - PTY MUSIC: het zoeken wordt beperkt tot radiostations van het programmatype MUSIC
 - PTY SPEECH: het zoeken wordt beperkt tot radiostations van het programmatype SPEECH
 - PTY OFF: het zoeken wordt niet beperkt tot een specifiek programmatype

Radiostations van het programmatype MUSIC worden als volgt onder de toetsen PRESET STATION opgeslagen:

- 1 POP M, ROCK M
- 2 EASY M, LIGHT M
- 3 CLASSICS, OTHER M
- 4 JAZZ, COUNTRY
- 5 NATION M, OLDIES
- 6 FOLK M

Radiostations van het programmatype SPEECH worden als volgt onder de toetsen PRESET STATION opgeslagen:

- 1 NEWS, AFFAIRS, INFO
- 2 SPORT, EDUCATE, DRAMA
- 3 CULTURE, SCIENCE, VARIED

- 4 WEATHER, FINANCE, CHILDREN
- 5 SOCIAL, RELIGION, PHONE IN
- 6 TRAVEL, LEISURE, DOCUMENT

De AF-functie

Deze functie kan worden geactiveerd om de signaalsterkte van alternatieve frequenties te controleren.

- Druk kort op de toets AF (53) om de functie alternatieve frequenties in of uit te schakelen.
- Druk lang op de toets om de regio-modus in of uit te schakelen.
 - ON: het zoeken naar alternatieve frequenties en de AUTO SEEK-functie worden beperkt tot de stations met dezelfde regiocode als het huidige radiostation
 - OFF: bij het zoeken naar alternatieve frequenties en de AUTO SEEK-functie wordt de regiocode genegeerd

De functie TA

Deze functie kan worden geactiveerd om verkeersinformatie te ontvangen.

- Druk op de toets TA (12) om deze functie in of uit te schakelen.
- Wanneer het apparaat in TA-modus is (en als verkeersinformatie wordt uitgezonden):
- Het TP-symbool verschijnt op de display wanneer een TP-station wordt ontvangen
 - Het apparaat schakelt tijdelijk naar radio-modus als het in een andere modus was
 - Het volumeniveau wordt verhoogd tot het drempelniveau als het onder het drempelniveau was

De klokfunctie

Deze functie kan worden geactiveerd om de klok te laten zien

- Druk op de toets CLK (41).

5.4 CD-functies

- Een schijf plaatsen:
 - Druk op de toets OPEN PANEL (18) en wacht totdat het bedieningspaneel uit de weg is gegaan.
 - Plaats de disk in de sleuf (25) met het label omhoog gericht.
 - Kantel het bedieningspaneel omhoog.

Het afspelen start automatisch. Tijdens het afspelen zijn de volgende functies beschikbaar:

- Druk op de toets STOP (59) om het afspelen te stoppen.
- Druk op de toets FastForward (61) of FastRewind (38) om de DVD snel vooruit of terug te spoelen.
- Druk voor het selecteren van een track op de toets PREV (38) of de toets NEXT (61) tot de gewenste track is ingesteld.
- Houd voor het zoeken naar een specifiek punt op de schijf de toets PREV (38) of de toets NEXT (61) ingedrukt tot het gewenste punt is bereikt. Laat vervolgens de toets los.
- Druk eenmaal op de toets PAUSE (67) om het afspelen te pauzeren. Druk nogmaals op de toets om het afspelen te hervatten.
- Druk op de toets INT (58) om de eerste 10 seconden van iedere track op de schijf af te spelen. Druk nogmaals op de toets om de functie te annuleren.
- Druk eenmaal op de toets RPT (57) om de huidige track te herhalen. De display geeft de volgende melding: "RPT ON". Druk nogmaals op de toets om alle tracks te herhalen. Druk nogmaals op de toets om de functie te annuleren.
- Druk op de toets RD (43) om alle tracks in willekeurige volgorde af te spelen. De display geeft de volgende melding: "RDM ON". Druk nogmaals op de toets om de functie te annuleren.

MP3/WMA afspelen

- Om door de tracklijst te scrollen, steeds 10 tracks omlaag of 10 tracks omhoog, drukt u de toets -10 (55) of de toets +10 (56) in.
- Gebruikt de pijltoetsen om te navigeren.

5.5 DVD/CD-functies

Na het plaatsen van de schijf verschijnt een inhoudsmenu op het TV-scherm.

- Druk op de pijltoetsen (omhoog en omlaag, links en rechts) om een menuonderdeel te selecteren.
 - Druk op de toets ENTER om het geselecteerde menuonderdeel te openen.
- Tijdens het afspelen zijn de volgende functies beschikbaar:
- Druk op de cijfertoetsen (46) om een hoofdstuk (DVD) of een track (CD) te selecteren.
 - Druk op de toets PREV (38) of op de toets NEXT (61) om een volgend of vorig hoofdstuk (DVD) of een volgende of vorige track (CD) te selecteren.

- Druk op de toets FWD (61) of REW (38) om de DVD snel vooruit of terug te spoelen. De beschikbare snelheden zijn: 2x, 4x, 8x, 16x, 20x.
- Druk eenmaal op de toets PAUSE (67) om het afspelen te pauzeren. Druk nogmaals op de toets om het afspelen te hervatten.
- Druk eenmaal op de toets STOP (59) om het afspelen tijdelijk te stoppen. Druk nogmaals op de toets om het afspelen volledig te stoppen. Druk op de toets PAUSE (67) om het afspelen te hervatten.
- Druk herhaaldelijk op de toets SLOW (39) om vooruit of achteruit in slow motion af te spelen. De beschikbare snelheden zijn: 1/2, 1/3, 1/4, 1/5, 1/6, 1/7.
- Een hoofdstuk (DVD) of één of alle tracks (CD) herhalen:
 - Druk eenmaal op de toets RPT (57) om het huidige hoofdstuk of de huidige track te herhalen.
 - Druk tweemaal op de toets om alle hoofdstukken of tracks te herhalen.
 - Druk driemaal op de toets om de functie te annuleren.
- Druk op de toets STEP (65) om de DVD beeld voor beeld af te spelen. Druk op de toets PAUSE (67) om normaal afspelen te hervatten.
- Druk op de toets TITLE (64) om een specifieke titel van een DVD te bekijken. Gebruik de pijltjestoetsen om de titel te selecteren.
- Druk voor het selecteren van de audiotaal van een DVD herhaaldelijk op de toets AUDIO (37) tot de gewenste taal is ingesteld.
- Druk op de toets SUBTITLE (33) om de ondertiteling van een DVD in te schakelen. Druk nogmaals op de toets om de ondertiteling uit te schakelen.
- Druk op de toets OSD (41) voor extra informatie over een DVD of CD (resterende tijd/verstreken afspeeltijd/tracknummer/hoofdstuknummer).
- Druk op de toets ANGLE (35) om de camerahoek te selecteren.
- Druk op de toets TITLE (64) om terug te keren naar het hoofdmenu of een vorig niveau.
- Druk op de toets P/N (45) om tussen PAL en NTSC te schakelen.



- Normaliter heeft de unit bij een MP3-schijf meer tijd nodig om de eerste gegevens te lezen.
- Het apparaat is niet in staat om een DVD met een andere regio-code te lezen.
- Plaats de schijf niet ondersteboven.
- Indien de schijf een gemengde inhoud heeft (bijv. MP3- en videobestanden), herkent het apparaat slechts één type inhoud, maakt hier een lijst van en speelt deze af.

- De schermbeveiliging wordt actief indien gedurende 3 minuten geen schijf is geplaatst of indien het apparaat gedurende 3 minuten in de STOP-modus staat.

De functie GO TO

De functie GO TO kan worden gebruikt om een specifiek beginpunt op een DVD of CD te selecteren.

- Druk op de toets GO TO (31).
- Druk op de pijltjestoetsen om een onderdeel te selecteren.

De mogelijke onderdelen voor DVD zijn:

- Schijftijd
- Hoofdstuk
- Titel
- Hoofdstuktijd
- Titeltijd

De mogelijke onderdelen voor CD zijn:

- Tracktijd
- Specifieke track
- Druk op de cijfertoetsen om een selectie in te stellen.

De functie PROGRAM

- Druk op de toets om de functie PROGRAM te openen.
- Druk op de cijfertoetsen om een gewenste track te selecteren.
Gebruik de pijltjestoets omlaag om het volgende onderdeel te markeren.
- Verplaats de markering naar "START" en druk op de toets ENTER om de selectie te bevestigen en het programma te starten.
- Druk op de toets PROGRAM en op ENTER om het programma te stoppen.

De functie A-B REPEAT

De A-B REPEAT-functie kan worden gebruikt om een specifiek deel van een DVD te herhalen.

- Druk eenmaal op de toets A-B (44) om het beginpunt (A) te selecteren.
- Druk nogmaals op de toets A-B om het eindpunt (B) te selecteren. Het apparaat speelt het deel herhaaldelijk af.
- Druk nogmaals op de toets A-B om de functie A-B REPEAT te annuleren. Het apparaat zal doorgaan met normaal afspelen.

De functie ZOOM

Deze functie kan worden gebruikt voor het in- en uitzoomen op foto's en DVD's. De beschikbare zoomverhoudingen zijn: 1x, 2x, 3x, 4x, 1/2, 1/3, 1/4.

- Druk op de toets ZOOM (44).
- Druk nogmaals op de toets ZOOM om de juiste grootte in te stellen.
- Druk op de pijltjestoetsen om door de afbeelding te bewegen.

De MP3/MPEG4-afspeelfunctie

- Plaats een MP3/MPEG4-schijf. Een inhoudsmenu verschijnt op het TV-scherm.
- Druk op de pijltjestoetsen (omhoog en omlaag) om een map of een bestand te selecteren.
- Druk op ENTER om de gekozen map of het gekozen bestand te openen.
- Druk op de toets om tussen mappen en bestanden te schakelen. Druk op ENTER om te bevestigen.
- Druk op de toets INT (58) om tijdens het afspelen naar het inhoudsmenu terug te keren.

De Kodak Picture CD-afspeelfunctie

- Plaats een Kodak Picture CD.
- Druk op de toets STOP om de modus voor miniatuurweergaven te openen. Kies een optie (Diapresentatie/Menu/Vorige-volgende) en druk op ENTER.
- Druk op de toets om de modus te wijzigen en druk op ENTER om te bevestigen.
- Druk op de toets PAUSE (67) om de diapresentatie op de huidige afbeelding stop te zetten.
- Druk op de toets PREV (38) of op de toets NEXT (61) om de vorige of volgende afbeelding te selecteren.
- Druk op de toets PAUSE (67) om de diapresentatie te hervatten.
- Druk op de pijltjestoetsen omhoog/omlaag (62) om het beeld verticaal of horizontaal te kantelen.
- Met de links/rechts pijltjestoetsen (62) kunt u het beeld naar links of rechts roteren.
- Druk op de toets ZOOM (44) om de afbeelding te vergroten. Druk op de FastForward-toets (61) of op de FastRewind-toets (38) om in of uit te zoomen op de afbeelding. Druk op de pijltjestoetsen om de afbeelding te verplaatsen.



De diapresentatie wordt gepauzeerd in de zoommodus. De functies voor het draaien en 'uitvegen' van het beeld zijn niet beschikbaar in de zoommodus.

De video-CD-afspeelfunctie

- Druk op de toets PBC (64) om de afspeelfunctie in te schakelen.
- Plaats een video-CD.
- Druk eenmaal op de toets PAUSE (67) om het afspelen te starten.
- Druk op de toets PBC (64) om het afspelen te beëindigen en naar het hoofdmenu terug te keren.

5.6 USB-functies

- Een USB-apparaat aansluiten:
 - Open het deksel (17).
 - Plaats het apparaat in de aansluiting (16).
- Druk op de toets MODE (30) totdat USB op de display verschijnt. Het afspelen start automatisch.
- Zie de instructies onder "CD-functies" voor uitleg van de beschikbare functies tijdens het afspelen.
- Trek het apparaat voorzichtig uit de aansluiting om het te verwijderen. Plaats de deksel weer terug.



Wegens de grote variatie aan producten met USB-poorten en hun soms zeer fabrikantspecifieke functies kunnen we niet garanderen dat alle apparaten zullen worden herkend, noch dat alle theoretisch mogelijke bedieningsmogelijkheden daadwerkelijk zullen werken.

5.7 SD/MMC-functies

- Plaats het apparaat in de aansluiting (26).
- Druk op de toets MODE (30) totdat SD/MMC op de display verschijnt. Het afspelen start automatisch.
- Zie de instructies onder "CD-functies" voor uitleg van de beschikbare functies tijdens het afspelen.
- Trek het apparaat voorzichtig uit de aansluiting om het te verwijderen.

5.8 Bluetooth-functies

Pairing

Voordat Bluetooth kan worden gebruikt, moeten de apparaten worden gepaird.

- In het hoofdmenu druk op PHONE en PAIRING.
- Schakel de Bluetooth-functionaliteit in op de mobiele telefoon.
- Voeg het Bluetooth-apparaat toe aan de mobiele telefoon.
Selecteer CAR-BT en voer 0000 achtwoord in.
- Na het pairen verbindt de Bluetooth-functie van de mobiele telefoon met de autoradio.

Audio streamen

Als uw mobiele telefoon compatibel met A2DP is, kunt u muziek afspelen op uw mobiele telefoon en de muziek streamen naar de autoradio.

- Pair de mobiele telefoon en autoradio.
- Start de muziek op de mobiele telefoon.
- Druk op PHONE en MUSIC.

Bellen

- In het hoofdmenu druk op PHONE en DIAL.
- Voer het nummer in en druk op de toets ANSWER (49).
- Druk op de toets END (50) om het gesprek te beëindigen.

Contactlijsten gebruiken

- In het hoofdmenu druk op PHONE en CONTACTS.

Geschiedenis bekijken

- In het hoofdmenu druk op PHONE en HISTORY.

5.9 Bestandsbeheer

Om een snelle zoekactie naar een specifiek MP3/WMA-bestand te verrichten, zijn de volgende mogelijkheden beschikbaar:

- Zoeken op tracknummer
- Zoeken op bestandsnaam

Zoeken op tracknummer

- Druk eenmaal op de toets A/PS (57).
- Draai aan de VOLUME-draaiknop (3) om het tracknummer te selecteren dat u zoekt.
- Druk op de toets FUNCTION (3). De geselecteerde track wordt afgespeeld.

Zoeken op bestandsnaam

- Druk tweemaal op de toets A/PS (57).
- Draai aan de VOLUME-draaiknop (3) om de map te selecteren die u zoekt.
- Druk op de toets FUNCTION (3). De map is nu vastgelegd.
- Draai aan de VOLUME-draaiknop (3) om de bestandsnaam te selecteren die u zoekt.
- Druk na het selecteren van de bestandsnaam op de toets FUNCTION (3). De geselecteerde track wordt afgespeeld.

5.10 Geavanceerde functies

De volgende geavanceerde functies zijn beschikbaar: TA SEEK, PI SOUND, RETUNE, MASK DPI, EON, BEEP, TA VOL, ADJ TIME, AUDIO DSP.

- Het menu openen en door het menu navigeren:
 - Druk op de toets FUNCTION (3) en houd deze gedurende meer dan 2 seconden ingedrukt.
 - Om de functiemodus te selecteren, drukt u een aantal keren op de toets FUNCTION totdat deze modus op de display verschijnt.
 - Draai voor aanpassing/instelling van de functie de draaiknop VOLUME (3) tot het gewenste geluidsniveau is bereikt.

TA SEEK

- TA SEEK: wanneer het radiostation waarop is afgestemd geen TP-sigitaal (voor verkeersinformatie) ontvangt, of wanneer het TP-sigitaal te zwak is, stemt het apparaat automatisch af op een alternatieve frequentie met een sterker TP-sigitaal.
- TA ALARM: het apparaat stemt niet automatisch af op een alternatieve frequentie maar geeft een piepsigitaal af.

TA VOL

- Stel het volume van de verkeersinformatie af.

DUAL

De DUAL-toepassing maakt het mogelijk om radio te luisteren terwijl de passagier achterin naar video kan kijken. Een externe draagbare TV is vereist voor deze toepassing.

- Sluit AUDIO OUT en VIDEO OUT aan op LIN IN van het externe AV-apparaat.
- Houd MD (30) ingedrukt.
- Selecteer de geheugenkaart of USB-bron.
- Druk op DUAL (32): (T=TUNER, C=CARD, U=USB, D=DISC).

5.11 Het apparaat resetten

Indien een van de toetsen op het apparaat niet functioneren of indien de foutmelding op de display verschijnt, dient het apparaat te worden gereset.

- Druk op de toets OPEN PANEL (18) om het paneel los te maken.
- Druk op de toets RESET (24).

5.12 Menubediening

De begininstellingen wijzigen:

De volgende handelingen moeten worden uitgevoerd met de afstandsbediening:

- Druk op de toets SETUP (34)

SYSTEM SETUP:

Instellingen in SYSTEM SETUP-modus:

- TV SYSTEM: om het TV-systeem te selecteren (NTSC, PAL, AUTO).
- AUTO PLAY: om auto play in te schakelen.
- TV TYPE: om het TV-type in te stellen (4:3PS, 4:3LB, 16:9).
- PASSWORD: om het wachtwoord in te stellen.
- RATING: om het classificatieniveau in te stellen.
- DEFAULT: om de fabrieksinstellingen terug te zetten.

LANGUAGE SETUP:

Instellingen in LANGUAGE SETUP-modus:

- OSD LANGUAGE: voor het instellen van de taal.
- AUDIO LANGUAGE: voor het instellen van de audiotaal.
- SUBTITLE LANGUAGE: voor het instellen van de taal van de ondertiteling.

- MENU LANGUAGE: voor het instellen van de taal van de menu's.
- MPEG4 LANGUAGE: voor het instellen van de taal van MPEG4.

VIDEO SETUP:

Instellingen in VIDEO SETUP-modus:

- BRIGHTNESS: om de beeldhelderheid te wijzigen.
- CONTRAST: om het beeldcontrast te wijzigen.
- HUE: om de beeldtint te wijzigen.
- SATURATION: om de beeldverzadiging te wijzigen.
- SHARPNESS: om de beeldscherpte te wijzigen.

6. Reiniging en onderhoud

6.1 Schoonmaken van de behuizing

Veeg schoon met een zachte doek. Als de behuizing zeer vuil, vochtig (niet druipend nat) is, gebruik dan een doek gedrenkt in een klein beetje zeepoplossing en veeg daarna schoon.

6.2 Schoonmaken van de connector

Gebruik een in isopropylalcohol gedompeld wattestaafje om de socket aan de achterzijde van het bedieningspaneel te reinigen. Zorg ervoor dat alle pinnen stuk voor stuk schoon zijn en vermijd beschadiging van de bevestigingspunten.

6.3 Vervangen van de zekering

Indien de zekering doorbrandt, controleer de voedingsaansluiting en vervang de zekering. Indien de zekering opnieuw doorbrandt na vervanging, kan er sprake zijn van een interne storing. Neem in dit geval contact op met uw verkooppunt.



VOORZICHTIG

Gebruik zekeringen met de aangegeven amperage voor iedere draad. Gebruik van een zekering met een hoger amperage kan tot ernstige schade leiden.

6.4 Behandeling en verzorging van schijven

- Houd de schijf met de vingers vast. Houd de schijf aan de buitenrand en/of het gat in het midden vast. Raak het oppervlak van de schijf niet aan.
- Buig de schijf niet en oefen er geen druk op uit. Stel de schijf niet bloot aan direct zonlicht of warmtebronnen.
- Reinig het oppervlak van de schijf met een zachte, droge doek. Veeg het oppervlak van de schijf zachtjes vanuit het midden naar de buitenrand af.
- Gebruik geen thinner, alcohol, chemisch reinigingsmiddel of spuitbussen voor het reinigen. Dergelijke reinigingsvloeistoffen zullen het oppervlak van de schijf blijvend beschadigen.

7. Problemen oplossen



Heeft u na het lezen van deze handleiding nog vragen?
Neemt u dan contact op met AKAI Benelux via: 0900-3555333

Probleem	Handeling
Geen stroom	Het contact van de auto staat niet aan. Als de stroomvoorziening op de juiste wijze op het autoaccessoire is aangesloten: draai de contactsleutel naar "ACC".
Schijf kan niet worden geladen.	De zekering is gesprongen. Vervang de zekering. Aanwezigheid van schijf in de speler. Verwijder de schijf uit de speler, plaats vervolgens de nieuwe schijf.
Schijf kan niet worden gelezen.	Schijf onderste boven geplaatst. Plaats de schijf met het etiket naar boven gericht. Schijf is vuil of defect. Reinig de schijf of probeer een nieuwe schijf af te spelen. Temperatuur binnen de auto is te hoog. Afkoelen tot de omgevingstemperatuur weer normaal is.
Geen geluid.	Volume staat op minimumniveau. Stel volume af op gewenste niveau. Bedrading is niet op de juiste wijze aangesloten. Controleer verbinding van bedrading.

De bedieningstoetsen werken niet.	Interne fout. Reset het apparaat. Voorpaneel is niet naar behoren op zijn plaats aangebracht. Bevestig het voorpaneel op de juiste wijze.
Geluid slaat over.	De plaatsingshoek is meer dan 20°. Pas de plaatsingshoek aan naar minder dan 20°. De schijf is uiterst vuil of defect. Reinig de schijf of probeer een nieuwe schijf af te spelen.
De radio werkt niet.	De antennekabel is niet aangesloten. Plaats de antennekabel zorgvuldig.
De automatische selectie van radiostations werkt niet.	Het signaal is te zwak. Selecteer handmatig een station.

MP3 afspelen

Probleem	Handeling
Geen geluid of onvolledig geluid	Als MP3-gegevens met andere bestanden op een CD staan, kan het apparaat de niet-MP3-bestanden afspelen als lawaai of zonder geluid of de disk weigeren. Controleer of het afgespeelde bestand in MP3-format is of kies een ander bestand om af te spelen.

USB afspelen

Probleem	Handeling
Speelt niet af	USB-apparaat is niet geïnstalleerd of niet juist geïnstalleerd. Steek USB-apparaat in aansluiting. Incompatibel USB-apparaat gebruikt. Er kan geen garantie worden gegeven dat alle USB-apparaten kunnen worden afgespeeld. Probeer een ander USB-apparaat.

8. Technische gegevens

Parameter	Waarde
Spanning	12 V _{DC}
Spanningstolerantie	10,8- 15,6 V _{DC}
Energieverbruik	10 A
Energieverbruik in standby-modus	< 10 mA
Max. uitgangsvermogen	40 W x 4
Luidsprekerimpedantie	4/8 Ω
USB-aansluiting	Compatibel met USB 2,0
Flashgeheugenaansluiting	SD/MMC
Afmetingen (B x H x D)	178 x 50 x 162 mm
Gewicht	1,356 kg

Tuner

Parameter	Waarde
Frequentiebereik	87,5 - 108 mHz
Gevoeligheid	2,8 microV
Stereoscheiding	30 dB
Signaal/ruis-verhouding	50 dB
Kanaalstap	50 kHz

Schijfuitgang

Parameter	Waarde
Frequentierespons	20 Hz - 20 kHz
Kanaalscheiding	> 50 dB (1 kHz)

LINE OUT

Parameter	Waarde
Max. uitgangsniveau	1,5 V
Impedantie	10 k Ω

Ondersteunde mediaformaten

Parameter	Waarde
Schijftypen	CD/CD-R/CD-RW/DVD+-R/DVD+-RW/DVD+-DL/VIDEO-CD
Audioformaten	MP3/WMA

9. Afvoer van gebruikte elektrische en elektronische apparatuur



Het symbool op het materiaal, de accessoires of verpakking geeft aan dat dit product niet als huishoudelijk afval mag worden behandeld. Voer het apparaat af via het verzamelpunt voor de recycling van afgedankte elektrische en elektronische apparatuur binnen de EU en in andere Europese landen die aparte verzamelsystemen voor gebruikte elektrische en elektronische apparatuur kennen. Door het apparaat op de juiste manier af te voeren, helpt u mogelijke gevaren voor het milieu en de volksgezondheid te voorkomen die anders door verkeerde behandeling van het afgedankte apparaat zouden worden veroorzaakt. Het recyclen van materialen draagt bij aan het behoud van natuurlijke rijkdommen. Voer daarom uw oude elektrische en elektronische apparatuur niet af via het huishoudelijke afval.

Neem voor meer informatie over de recycling van dit product contact op met het plaatselijke gemeentehuis, de vuilnisophaaldienst of de winkel waar u het product heeft gekocht.

Breng voor meer informatie en garantievoorwaarden een bezoek aan:
www.akai.eu