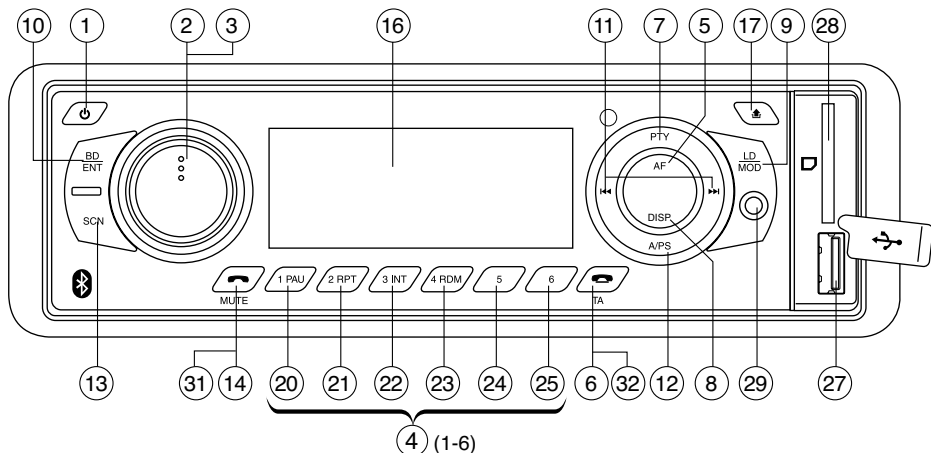

TABLE DES MATIÈRES

1. DESCRIPTION DES COMMANDES	17
2. INSTALLATION	18
3. POUR SUPPORT L'APPAREIL	18
4. ENLEVER LE PANNEAU AVANT	19
5. REMETTRE LE PANNEAU AVANT	19
6. CONNECTEUR ISO	19
7. INSTRUCTIONS D'UTILISATION	20
8. UTILISATION DE LA FONCTION RDS	20
9. EMBLACEMENT DES BOUTONS DE COMMANDE DU CD/MP3/WMA	21
10. COMMENT FAIRE POUR SÉLECTIONNER DES FICHIERS MP3/WMA	22
11. COMMENT FAIRE POUR UTILISER BLUETOOTH AVEC VOTRE AUDIO DE VOITURE	22
12. CARACTÉRISTIQUES TECHNIQUES	23

DESCRIPTION DES COMMANDES



1. MARCHE / ARRÊT ()
2. SÉLECTEUR DE FONCTION : GRAVES / AIGUS/BALANCE / ATTÉNUATEUR / ADJ / TA VOL / EON / DSP
3. VOL PLUS / VOL MOINS POUR GRAVES / AIGUS/BALANCE / ATTÉNUATEUR
4. CANAUX PROGRAMMABLES (1, 2, 3, 4, 5, 6)
5. Fonction 'AF' (FRÉQUENCES ALTERNATIVES)
6. Fonction 'TA' (INFORMATION DE TRAFIC)
7. Fonction 'PTY' (TYPE DE PROGRAMME)
8. BOUTON AFFICHAGE (DISP)
9. MODE (MOD) / FONCTION LOUDNESS (LD)
10. TOUCHE BANDE (BAND) / ENTRER (ENT)
11. BALAYAGE AUTOMATIQUE OU MANUEL (BOUTON FRÉQ HAUT OU FRÉQ BAS / PISTE CD / RECHERCHE)
12. RECHERCHE BALAYAGE AUTO (A/PS)
13. COMMANDE DE BALAYAGE AUTOMATIQUE (SCN)
14. BOUTON MUET (MUTE)
15. EQUALIZER (DSP)
16. ÉCRAN LCD
17. BOUTON D'OUVERTURE DU PANNEAU ()
18. COMPARTIMENT CD
19. BOUTON ÉJECTER CD ()
20. BOUTON PAUSE
21. BOUTON RÉPÉTER
22. BOUTON INTRO (joue le début de toutes les pistes)
23. BOUTON ALÉATOIRE
- 24, 25. DOSSIER PRECEDENT/SUIVANT (dans le cas de fichiers MP3/WMA)
26. BOUTON RÉINITIALISER (derrière le panneau avant)
27. PORT USB
28. FENTE POUR CARTE MULTIMÉDIA (MMC) / SD
29. ENTRÉE AUX FRONTALE
30. NUMÉRO DE TÉLÉPHONE
31. RÉPONDRE À UN APPEL ()
32. TERMINER UN APPEL ()

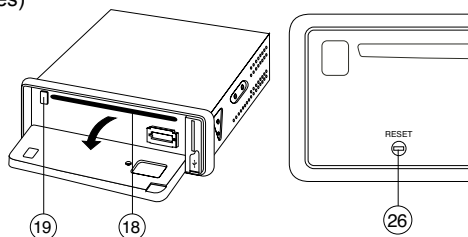
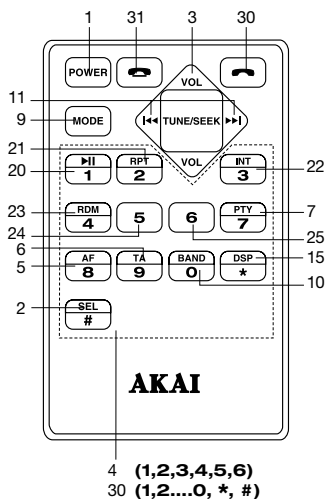

INSTALLATION PRÉCAUTIONS

- Choisissez soigneusement l'emplacement de façon à ce que l'appareil, une fois installé, ne gêne en aucun cas le conducteur.
- Évitez d'installer l'appareil dans des endroits où il serait exposé à des températures élevées, par exemple en plein soleil ou face à la conduite du chauffage, à de la poussière, de la saleté ou des vibrations excessives.
- Utilisez seulement les accessoires de montage fournis pour une installation plus sûre.
- Enlevez le panneau avant de l'appareil avant de l'installer.

Réglage de l'angle de montage

Réglez l'angle de montage sur moins de 20°.

EXEMPLE DE MONTAGE

Veuillez enlever le panneau de décoration du panneau frontal pour insérer les touches de libération.

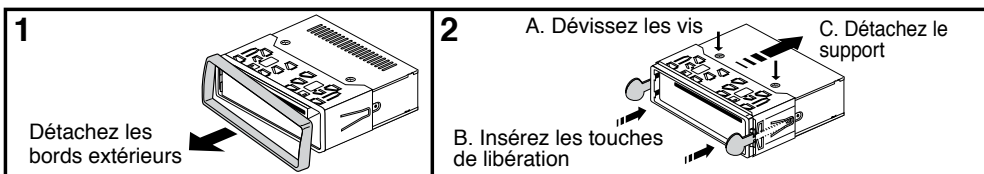

Remarque: Gardez la clé de libération dans un endroit sûr pour le jour où vous voudrez enlever l'appareil de votre voiture.

Installation sur le tableau de bord

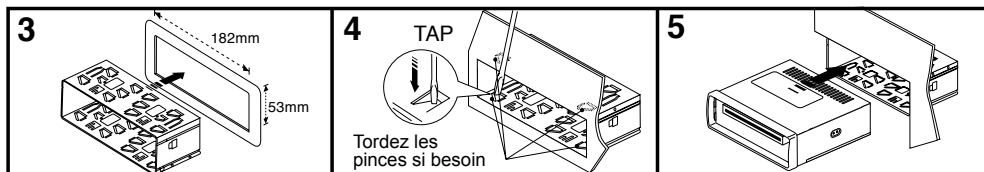

POUR SUPPORT L'APPAREIL

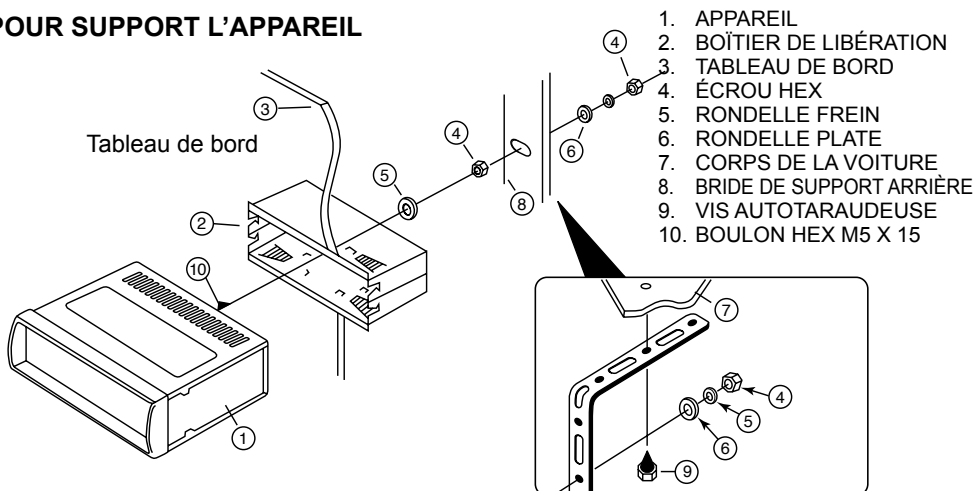

Enlever et remettre le panneau frontal

Le panneau frontal de cet appareil peut être enlevé pour protéger l'appareil contre le vol.

OUVRIER ET ENLEVER/REMETTRE LE PANNEAU FRONTAL

Avant d'enlever le panneau frontal, appuyez d'abord sur le bouton  ARRÊT.

Appuyez ensuite sur le bouton  (17), laissez le panneau frontal s'ouvrir en position horizontale, puis enlevez le panneau frontal en le tirant vers vous comme indiqué.



Remarques:

- N'appuyez pas trop fortement sur le panneau frontal lorsque vous le remettez sur l'unité principale. Il devrait être facile à remettre, en appuyant gentiment pour l'enfoncer.
- Lorsque vous transportez le panneau frontal avec vous, gardez-le dans le boîtier de protection du panneau frontal, qui est fourni.
- N'appuyez pas trop fortement ou brusquement sur l'écran du panneau frontal lorsque vous le remettez sur l'unité principale.

NETTOYAGE DES CONNECTEURS

L'appareil ne fonctionnera pas correctement si les connecteurs de l'unité principale et de la façade sont sales. Afin d'éviter que cela n'arrive, nettoyer le connecteur de temps en temps. Pour cela détacher la façade en appuyant sur le bouton  boutonnet nettoyer avec un coton-tige imbibé d'alcool blanc ou d'un nettoyant spécial connecteur comme cela est illustré ci-contre.

Nettoyer délicatement chaque broche en évitant d'endommager les points de connexions.

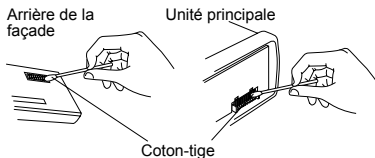

CONNECTEUR ISO

Sortie ligne RCA:

Blanc (gauche) Rouge (droite)

Microphone externe: Noir

CONNECTEUR A

4. MÉMOIRE + 12V
5. SORTIE ANTENNE AUTO
7. + (VERS CLÉ DE CONTACT)
8. TERRE

Remarque: (connecteur A no.7) doit être connecté par la clé de contact pour éviter que la batterie de la voiture ne se décharge lorsque vous n'utilisez pas la voiture pendant une longue période).

CONNECTEUR B

1. HAUT-PARLEUR ARRIÈRE DROIT (+)
2. HAUT-PARLEUR ARRIÈRE DROIT (-)
3. HAUT-PARLEUR AVANT DROIT (+)
4. HAUT-PARLEUR AVANT DROIT (-)
5. HAUT-PARLEUR AVANT GAUCHE (+)
6. HAUT-PARLEUR AVANT GAUCHE (-)
7. HAUT-PARLEUR ARRIÈRE GAUCHE (+)
8. HAUT-PARLEUR ARRIÈRE GAUCHE (-)

Entretien

REMPACEMENT DU FUSIBLE

Si le fusible saute, vérifiez les branchements et remplacez le fusible. Si le fusible saute à nouveau après avoir été changé, il peut y avoir un problème interne. Dans ce cas, consultez votre centre de réparation le plus proche.

Avertissement

Utilisez un fusible de la bonne intensité. L'utilisation d'un fusible avec une intensité plus haute peut causer des dommages considérables.

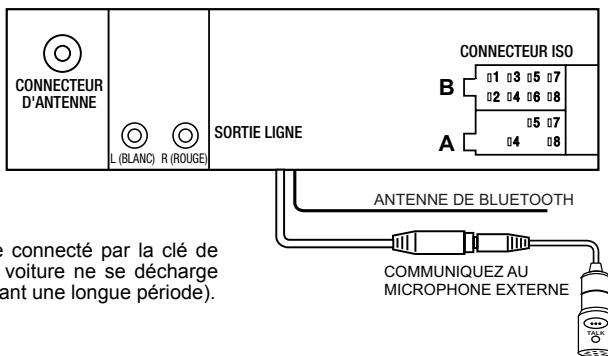

INSTRUCTIONS D'UTILISATION

1. MARCHÉ/ARRÊT

Appuyez sur ce bouton pour allumer ou éteindre l'appareil.
L'appareil peut aussi être allumé en appuyant sur n'importe quel bouton.

2. SÉLECTIONNER

3. VOLUME PLUS/MOINS

Vous pouvez tourner le bouton VOL vers la droite ou vers la gauche (3) pour régler VOL/GRAVES/AIGUS/BAL/ATT. Pour changer entre les modes de réglage du son, appuyez sur le bouton SEL (2) jusqu'à ce que le mode désiré soit affiché sur l'écran. Figure 1 indique comment faire pour changer entre les modes de réglage du son avec le bouton SEL.

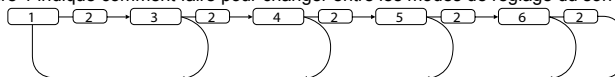

Fig. 1 Sélection du mode de réglage du son

1. VOL 2. SEL 3. BAS 4. AIG 5. BAL 6. ATT

Tournez le bouton VOL vers la droite ou vers la gauche. Augmentez ou baissez le volume en tournant ou . Ces boutons peuvent être utilisés pour régler les GRAVES, AIGUS, BALANCE et ATTÉNUATEUR.

Remarque: Lorsque vous appuyez sur le bouton SEL pendant plus de 2 secondes, l'appareil va au mode de sélection de la FONCTION. Pour sortir de ce mode, appuyez simplement sur le bouton DISP ou attendez environ 8 sec. pour que l'appareil sorte automatiquement de ce mode.



Maintenez la touche VOL enfoncée pendant environ 2 secondes, puis appuyez sur la touche plusieurs fois pour afficher les paramètres suivants: INIT VOL /ADJ/TA VOL/EON ON/DSP

IN VOL: Tournez la touche VOL pour définir le volume auquel l'autoradio s'allumera.

ADJ: Tournez le bouton VOL dans le sens de l'aiguille d'une montre pour régler les heures "vers la droite", et pour régler les minutes en sens inverse de l'aiguille d'une montre c'est à dire "vers la gauche".

TA VOL: Tournez le bouton VOL pour définir le volume auquel les informations sur l'état du trafic routier s'allumera.

EON: Tournez le bouton VOL pour activer la fonction EON (EON ON) ou désactivez-le (EON OFF).

DSP: Tournez le bouton VOL pour sélectionner l'un des paramètres: CLASSIC, ROCK, POP, FLAT.

4. CANAUX PROGRAMMABLES (1, 2, 3, 4, 5, 6)

Appuyez une fois sur ces boutons pour sélectionner la station dont la fréquence a été enregistrée sur le canal. Appuyez pendant plus d'une seconde pour enregistrer la fréquence de la station actuellement sélectionnée sur un canal.

UTILISATION DE LA FONCTION RDS

Qu'est-ce que RDS?

Le système RDS (Système de Radiocommunication de données) est un système de radiocommunication de données numériques mis au point par EBU (l'Union Européenne de Diffusion). Utilisé en parallèle sur les fréquences FM normales, RDS offre une multitude de services d'information et de fonctions de réajustement automatique pour les stéréos de voiture compatible avec RDS.

5. Fonction 'AF/REG' (FREQUENCES ALTERNATIVES)

Lorsque vous appuyez une fois sur ce bouton, le mode de sélection AF/REG est activé.

Lorsque le mode de sélection AF/REG a été activé, la radio vérifie la puissance du signal du AF tout le temps. Lorsque vous appuyez dessus pendant plusieurs secondes, le mode régional est activé ou désactivé ON/OFF.

- Mode régional ON:

Changement AF ou RECHERCHE PI est utilisé pour la station avec tous les mêmes codes PI que la station actuellement sélectionnée. L'icône REG s'allume sur l'écran LCD.

- Mode régional OFF:

Le code régional au format du code PI est ignoré lorsque changement AF ou RECHERCHE PI est activé.

Remarque:

Bruit AF: Lorsque le mode AF est activé et que le signal reçu est faible, l'appareil essaiera automatiquement d'obtenir un signal plus fort. Pendant cette période, vous pourrez entendre le bruit AF qui est coupé. Ceci est normal. Si vous ne voulez pas ce bruit, désactivez le mode AF.

6. Fonction 'TA' (INFORMATION DE TRAFFIC)

Appuyez rapidement dessus pour activer ou désactiver (ON/OFF) le mode TA.

Lorsque le mode TA est activé et que des informations de trafic sont diffusées :

- Lorsque l'appareil est en mode CD/MP3, il bascule temporairement au mode radio.
- Si le volume est en-dessous du point limite, il sera automatiquement augmenté au point limite.
- Lorsqu'une station TP est en train d'être reçue, l'icône TP s'allume sur l'écran LCD.

7. Fonction 'PTY' (TYPE DE PROGRAMME)

• Pour activer la recherche PTY, appuyez sur la touche PTY. L'indication PTY s'affiche sur l'écran.

Lors de la recherche de stations, seules sont prises en compte les stations du code PTY actuellement sélectionné (voir le tableau des types de PTY).

- Pour désactiver la recherche PTY, appuyez à nouveau sur la touche PTY.

Réglage des codes PTY

- Maintenez la touche PTY enfoncée et tournez ensuite le régulateur multiple, pour définir les différents codes PTY.

Rechercher la station selon le code PTY

- Si au cours de l'affichage d'un code PTY, vous appuyez brièvement sur la touche PTY ou sur les touches , une recherche démarre immédiatement pour trouver des stations qui correspondent à ce code PTY.

Codes PTY

NEWS--AFFAIRS--INFO--SPORT--EDUCATE--DRAMA--CULTURE--SCIENCE--VARIED--POP--ROCK--EASY M--LIGHT M--CLASSIC--OTHER M--WEATHER--FINANCE--CHILDREN--SOCIAL--RELIGION--PHONE IN--TRAVEL--LEISURE--JAZZ--COUNTRY--NATION. M--OLDIES--FOLK M--DOCUMENT--TEST--ALARM.

8. AFFICHAGE (DISP)

Appuyez sur le bouton DISP pour changer les informations affichées sur l'écran, comme les fréquences radio, l'horloge, les pistes et les autres informations dépendantes du mode de lecture.

9. BOUTON MODE / LOUDNESS (LD/MOD)

L'utilisateur peut appuyer sur ce bouton pour choisir: mode AUX/TUNER/CD-MP3/USB/MMC/SD ou AD2P.

Remarque: Les modes USB et MMC/SD ne marcheront que si USB ou une carte est insérée dans la fente.

LOUDNESS: en appuyant sur cette touche plus de deux secondes, vous pourrez sélectionner le mode LOUDNESS.

10. BOUTON BANDE (BD)

Vous pouvez changer entre chaque bande en appuyant sur ce bouton: FM1--FM2--FM3.

11. BALAYAGE AUTOMATIQUE OU MANUEL (FRÉQ HAUT ►► OU ►► FRÉQ BAS)

(A) MODE RADIO:

Appuyez une fois sur ces boutons pour les utiliser comme des boutons de réglage RECHERCHE.

Appuyez pendant plus d'une seconde sur ces boutons pour les utiliser comme des boutons de MANUEL.

(B) MODE LECTEUR CD/MP3:

Appuyez une fois sur ces boutons pour les utiliser comme des boutons PISTE SUIVANTE et PISTE PRÉCÉDENTE.

Appuyez pendant plus d'une seconde sur ces boutons pour les utiliser comme des boutons CUE ou REVIEW.

12. RECHERCHE BALAYAGE AUTO (A/PS)

Appuyez une fois pour chercher chaque station programmée.

Lorsque la puissance du signal est au-dessus d'un point limite d'arrêt, la radio s'arrête sur cette fréquence pendant 5 secondes avec muet engagé, puis continue la recherche.

Lorsque vous appuyez pendant plus d'une seconde, alors les 6 stations avec la meilleure réception correspondante seront programmées sur les canaux programmables.

Lorsque la fonction AS est terminée, la radio exécute le balayage programmé.

13. COMMANDE DE BALAYAGE AUTOMATIQUE (SCN)

Ce bouton fonctionne comme BALAYAGE RADIO. Cette opération est similaire à la recherche normale, mais la différence est un arrêt de 5 secondes sur chaque station détectée en mode BALAYAGE RADIO.

14. BOUTON MUET (MUTE)

Appuyez sur le bouton pour couper le son. Appuyez à nouveau sur ce bouton pour remettre le son.

15. EQUALIZER (DSP)

Appuyez sur la touche DSP pour sélectionner un choix parmi les égaliseurs suivants: Classic, Rock, POP, Flat.

16. ÉCRAN LCD

L'affichage à cristaux liquides indique l'état de l'appareil.

17. BOUTON OUVRIR PANNEAU AVANT

Appuyez sur le bouton  pour ouvrir le panneau avant.

EMPLACEMENT DES BOUTONS DE COMMANDE DU CD/MP3/WMA

BOUTON PISTE/RECHERCHE (11)

RECHERCHE DE PISTE AVANT ET ARRIÈRE (ou pour changer les chansons)

Appuyez sur le bouton SAUTER (◀◀ ou ▶▶) pendant la lecture pour aller à la piste (chanson) désirée.

◀◀ ...ARRIÈRE ▶▶ ...AVANT

Appuyez sur le bouton SAUTER (◀◀ ou ▶▶) pendant la lecture pour vous déplacer rapidement sur le disque. Lorsque vous atteignez la section désirée, arrêtez d'appuyer sur le bouton. La lecture normale continue.

18. COMPARTIMENT CD

19. BOUTON ÉJECTER CD

Appuyez sur le bouton  pour éjecter le CD.

20. BOUTON PAUSE

Pendant une LECTURE, appuyez sur le bouton PAU (20) pour faire une PAUSE. Appuyez une fois de plus pour continuer la lecture.

21. BOUTON RÉPÉTER

Lorsque vous appuyez sur ce bouton, l'indicateur 'RPT ON' s'affiche sur l'écran; l'appareil répète la piste sélectionnée indéfiniment jusqu'à ce que vous annuliez le mode de répétition en appuyant une deuxième fois sur le bouton RPT.

22. BOUTON INTRO (joue le début de toutes les pistes)

Lorsque vous appuyez sur ce bouton, l'indicateur 'INT ON' s'affiche sur l'écran; l'appareil joue alors les quelques premières secondes de chaque piste sur le CD. Appuyez une fois de plus sur ce bouton pour arrêter et continuer la lecture de la piste.

23. BOUTON ALÉATOIRE

Lorsque vous appuyez sur ce bouton, l'indicateur 'RDM ON' s'affiche sur l'écran; l'appareil joue alors les pistes du CD dans un ordre aléatoire plutôt que dans l'ordre des pistes du CD. Pour quitter le mode ALÉATOIRE, appuyez une deuxième fois sur le bouton RDM.

24. 25. DOSSIER PRECEDENT/SUIVANT (dans le cas de fichiers MP3/WMA)

Touche de station 5/répertoire précédent / Touche de station 6/répertoire suivant

Comment sélectionner un fichier MP3/WMA

1. RECHERCHER PAR TITRES:

- Appuyer sur la touche A/PS la fonction est activée.
- Tourner le bouton VOL du côté droit ou du côté gauche et sélectionner le premier chiffre souhaité.
- Tourner le bouton VOL le 1^{ER} chiffre est fixé et le second clignote.
- Tourner le bouton VOL et sélectionner le second, et le troisième respectivement.
- Appuyer sur BD/ENT et le titre sélectionné démarre immédiatement.

2. RECHERCHER PAR CARACTÈRES:

- Appuyer une 2^{ème} fois sur A/PS la fonction est activée.
- Tourner le bouton VOL (vers la gauche ou vers la droite) et sélectionner la lettre souhaitée.
- Appuyer le bouton VOL et répéter les étapes pour un second et un troisième caractère.
- Les titres commençants par le même caractère sont affichés.
- Tourner le bouton VOL afin de sélectionner le titre souhaité.
- Appuyer sur BD/ENT démarrer la lecture.

3. RECHERCHER PAR NOM DE FICHER:

- Appuyer une 3^{ème} fois A/PS, ensuite la recherche par fichier est activée.
- Tourner le bouton VOL cela vous permet de sélectionner le fichier souhaité.
- Appuyer sur la touche BD/ENT pour confirmer la sélection et la lecture du premier titre du fichier démarre.

26. RÉINITIALISATION

Le bouton de réinitialisation (26) est sur le boîtier.

Le bouton de réinitialisation peut être utilisé dans les cas suivants:

- Après la première installation de l'appareil, une fois que tous les câbles ont été branchés.
- Lorsque les boutons ne marchent plus correctement.
- Si des symboles bizarres s'affichent sur l'écran.

Connexion à un lecteur MP3 portable

27. Port USB

Utilisez un câble USB pour connecter un lecteur MP3 portable.

28. FENTE POUR CARTE MULTIMÉDIA (MMC) / SD

Supporte la musique au format MP3/WMA ID3 seulement.

**** INFORMATIONS IMPORTANTES:***

SUITE AU NOMBRE IMPRESSIONNANT D'APPAREILS AVEC DES PORTS USB OU DES CARTES SD/MMC, ET LES CARACTÉRISTIQUES SPÉCIFIQUES DE CHAQUE FABRIQUANT, NOUS NE POUVONS PAS GARANTIR QUE TOUS LES APPAREILS FONCTIONNERONT CORRECTEMENT AVEC CET APPAREIL, BIEN QU'EN THÉORIE ILS DEVRAIENT TOUS FONCTIONNER NORMALEMENT.

29. ENTRÉE AUX FRONTALE

Prise ENTRÉE AUX frontale, facile à utiliser, pour connecter des appareils multimédia portables et des lecteurs MP3.

COMMENT FAIRE POUR UTILISER BLUETOOTH AVEC VOTRE AUDIO DE VOITURE

Branchement du téléphone sur l'autoradio

- Sur votre téléphone portable, effectuez une recherche sur les appareils Bluetooth.
- Si la recherche a abouti, l'entrée **CAR--BT** s'affiche sur l'écran du téléphone portable.
- Sélectionnez cette entrée en vue d'une connexion et lors de la demande de mot de passe qui y fait suite, composer les chiffres "0000" pour l'autoradio. Vous devez éventuellement encore une fois confirmer l'établissement de la connexion. Lorsque le branchement a réussi, CONNECT s'affiche brièvement sur l'écran de l'autoradio et la diode verte sur l'unité microphone s'allume.

Comme appeler / recevoir des appels en utilisant une télécommande à fil



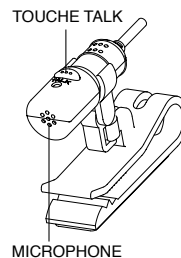

- Quand il y a un appel en entrée, presser la touche **TALK** une fois pour répondre.
- Pendant la conversation, presser la touche **TALK** une fois pour finir l'appel.

- Pour faire des appels qui utilisent la chronologie d'appel
 1. Presser et tenir pressé la touche **TALK** pour montrer la chronologie de "REDIAL."
 2. Presser le bouton de VOL sur l'autoradio, puis tourner plusieurs fois pour sélectionner le numéro de téléphone à appeler et presser  pour appeler.

Note: Jusqu'à les 20 numéros de téléphones seront montrés, incluant les appels précédents en sortie et en entrée.
De composer les appels sortants de la télécommande sera automatiquement enregistré dans l'histoire appel. Les appels effectués directement sur le mobile ne sera pas enregistré.



Comme appeler / recevoir des appels en utilisant une télécommande sans fil

- Pour faire appels, presser la touche  sur la télécommande suivie par le numéro de téléphone en utilisant les touches numériques.
- Après avoir tapé le numéro de téléphone presser  pour faire partir l'appel de nouveau.
- Pendant la conversation, presser  pour terminer l'appel.
- Quand il y a un appel en entrée, presser  pour la recevoir.
- Presser  pour refuser l'appel.

Audio-Streaming (A2DP)

- Votre autoradio utilise le profil A2DP (Advanced Audio Distribution Profile) et peut ainsi diffuser les données audio de votre téléphone portable.
- Sur votre téléphone portable, sélectionnez un fichier audio et démarrez la lecture. L'entrée A2DP et le fichier audio s'affichent sur l'écran de l'autoradio et le fichier audio est lu par le biais des haut-parleurs de l'autoradio.

CARACTÉRISTIQUES TECHNIQUES

SECTION LECTEUR CD/MP3/WMA

Rapport signal sur bruit	> 60 dB
Séparation des canaux	> 50 dB (1 kHz)
Réponse en fréquence	20 Hz - 20 kHz

TUNER (FM)

Gamme de fréquences	87,5 -108 MHz
Sensibilité	2,8 µV
Séparation stéréo	37 dB
Rapport signal sur bruit	> 50 dB
Taille de pas	50 kHz

SORTIE LIGNE

Sortie	1,5V (maximum)
Impédance	10k Ohm

GÉNÉRALITÉS

Alimentation électrique	12V c.c. (10,8-15,6V acceptable)
Consommation en fonctionnement	10A
Consommation en veille	sous 10 mA
Impédance du haut-parleur	4 ou 8 Ohms
Puissance de sortie	40W x 4CH

Remarque : Caractéristiques et spécifications sujettes à modification sans préavis.



Traitement des appareils électriques et électroniques en fin de vie (applicable dans les pays de l'Union Européenne et aux autres pays européens disposant de systèmes de collecte sélective).

Ce symbole, apposé sur le produit ou sur son emballage, indique que ce produit ne doit pas être traité avec les déchets ménagers. Il doit être remis à un point de collecte approprié pour le recyclage des équipements électriques et électroniques. En s'assurant que ce produit est bien mis au rebut de manière appropriée, vous aiderez à prévenir les conséquences négatives potentielles pour l'environnement et la santé humaine. Le recyclage des matériaux aidera à conserver les ressources naturelles. Pour toute information supplémentaire au sujet du recyclage de ce produit, vous pouvez consulter votre municipalité, votre déchetterie ou le magasin où vous avez acheté le produit.

Pour plus d'informations et à propos de la garantie,
visitez : www.akai.eu