

AKAI

Car radio with USB-port
Cardreader and Front line-in

ACA10



User manual

Gebruiksaanwijzing

Manuel de l'utilisateur

Manual de instrucciones

Gebrauchsanleitung

Οδηγίες χρήσεως

Brugsanvisning

GB 2

NL 20

FR 39

ES 57

DE 75

EL 94

DA 112

Índice

1.	Seguridad	58
1.1	Uso previsto	58
1.2	Símbolos en este manual	58
1.3	Instrucciones generales de seguridad	58
2.	Preparaciones para el uso	59
2.1	Desembalaje	59
2.2	Contenido del paquete	59
3.	Instalación	60
3.1	Conexión de cable ISO	61
3.2	Conexión a los equipos disponibles	62
4.	Funciones	63
4.1	Panel de control	63
5.	Funcionamiento	64
5.1	Panel de control desmontable	64
5.2	Funciones generales	65
5.3	Funciones de radio	66
5.4	Funciones de USB	68
5.5	Funciones de SD/MMC	69
5.6	Funciones avanzadas	69
5.7	Restablecimiento del aparato	71
6.	Limpieza y mantenimiento	71
6.1	Limpieza de la carcasa	71
6.2	Limpieza del conector	71
6.3	Sustitución de fusible	71
7.	Solución de problemas	72
8.	Datos técnicos	73
9.	Eliminación de equipos eléctricos y electrónicos usados	74

Aviso sobre el copyright

El diseño y las especificaciones están sujetos a cambios sin previo aviso.

1. Seguridad

1.1 Uso previsto

El sistema Car Radio Music reproduce música de dispositivos USB, tarjetas de memoria y radio. Lea el manual detenidamente antes del primer uso.



Debido a la gran variedad de productos con conexión de memoria externa (USB, SD/MMC, etc.) y sus funciones a veces muy específicas del fabricante, no podemos garantizar que sean reconocidos todos los dispositivos, ni que todas las opciones de funcionamiento que son posibles en teoría funcionen en la práctica.

1.2 Símbolos en este manual



ADVERTENCIA

Advertencia significa que existe la posibilidad de lesiones, o incluso la muerte, si no se siguen las instrucciones.



ATENCIÓN

Atención significa que existe la posibilidad de daños en el equipo.



Una nota ofrece información adicional, p. ej. un procedimiento.

1.3 Instrucciones generales de seguridad



ADVERTENCIA

No ejerza fuerza sobre el aparato. El aparato puede caer y provocar lesiones graves.



ATENCIÓN

No derrame líquidos sobre el aparato.



ADVERTENCIA

No introduzca objetos en los orificios de ventilación.



ATENCIÓN

No bloquee los orificios de ventilación.

2. Preparaciones para el uso

2.1 Desembalaje

- Desembale con cuidado el aparato.
- Compruebe el contenido del paquete como se describe a continuación. Si falta algún elemento, contacte con su vendedor.
- Retire con cuidado las etiquetas del panel frontal, si están presentes.



Le recomendamos guardar el cartón y los materiales de embalaje originales en caso de que sea necesario devolver el producto para su reparación. Es la única manera de proteger con seguridad el producto frente a daños durante el transporte. Si tira el cartón y los materiales de embalaje, recuerde reciclarlos con el debido respeto al medio ambiente.

2.2 Contenido del paquete

Los siguientes elementos se incluyen en el paquete recibido:

- 1x Sistema Car Radio Music
- 1x Panel frontal desmontable
- 1x Caja de transporte protectora para el panel frontal desmontable
- 1x Soporte de montaje
- 2x Llaves de extracción
- 1x Correa de soporte
- 1x Tornillo autorroscante
- 1x Tuerca M5
- 2x Arandela plana
- 2x Arandela elástica
- 2x Cable ISO
- 1 Manual del usuario



Si falta algún elemento, contacte con su vendedor.

3. Instalación

Esta unidad puede instalarse en cualquier salpicadero con una abertura como la que se muestra en la imagen. El salpicadero debe tener un grosor de 4,75 - 5,56 mm para poder soportar la unidad. La unidad debe instalarse horizontalmente en un ángulo inferior a 20°.



En primer lugar realice las conexiones eléctricas y, posteriormente, compruebe que sean correctas.

- Retire el extremo exterior de la unidad.
- Retire el panel de control desmontable.
- Introduzca las llaves de extracción para separar la unidad del soporte de montaje. Conserve las llaves de extracción en un lugar seguro para un uso posterior.
- En caso necesario, fije la correa de soporte al cuerpo del coche utilizando el tornillo autorroscante.
- Introduzca el soporte de montaje en el salpicadero y doble las pestañas de montaje hacia fuera con un destornillador.
- Fije la parte trasera de la unidad a la correa de soporte utilizando los pernos, las tuercas y las arandelas suministradas.
- Conecte el aparato al circuito eléctrico. Lea el párrafo "Conexión del cable ISO".
- Conecte los equipos disponibles al aparato. Lea el párrafo "Conexión de los equipos disponibles".
- Introduzca la unidad principal en el soporte de montaje hasta que oiga un clic.
- Pulse el botón RESET.
- Fije el panel de control. Lea el párrafo "Panel de control desmontable" en el capítulo "Funcionamiento".

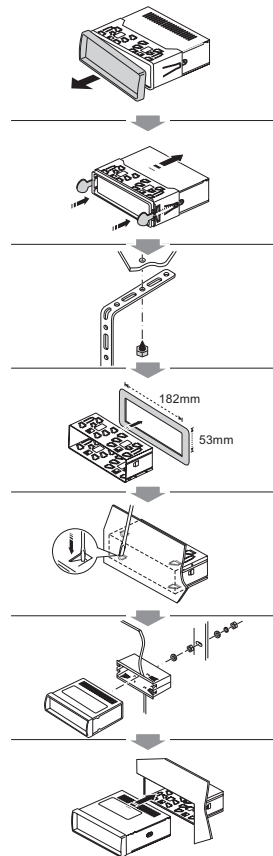

3.1 Conexión de cable ISO

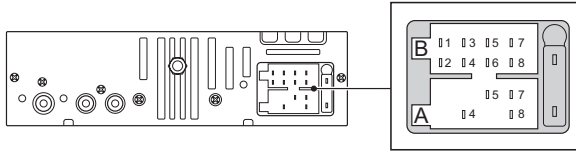

CONECTOR A ISO



En función del fabricante, los contactos de su conexión de vehículo pueden asignarse de forma diferente. Éste no es un defecto del aparato sino que está producido por una asignación de patilla del conector diferente realizada por el fabricante de su vehículo. Para ofrecer una conexión conforme con este aparato, compre un cable adaptador adecuado a un proveedor especializado, en caso necesario. Consulte con un especialista en su zona si tiene preguntas acerca de las conexiones.

- A4 AMARILLO (B+): Conexión para tensión operativa de +12 V (diámetro al menos 2,5 mm) al más permanente del vehículo.
- A5 AZUL: Al terminal de control del sistema de un amplificador externo o antena automática (máx. 100 mA / 12 V_{CC}).
- A7 ROJO ACC (+): Conexión para tensión de activación de +12 V. Conecta a la llave de contacto del vehículo. Si los contactos A4 y A7 se conmutan, el aparato "olvidará" las emisoras almacenadas tras desconectar el encendido.
- A8 GND (- /tierra): Fija la conexión a tierra (diámetro al menos 2,5 mm) a la tierra del vehículo.

CONECTOR B ISO

Altavoz delantero

B3 Derecho + (gris)

B4 Derecho - (gris/negro)

B5 Izquierdo + (blanco)

B6 Izquierdo - (blanco/negro)

Altavoz trasero

B1 Derecho + (violeta)

B2 Derecho - (violeta/negro)

B7 Izquierdo + (verde)

B8 Izquierdo - (verde/negro)

3.2 Conexión a los equipos disponibles

Conexiones de audio (salida)

- Conecte un cable adecuado a los canales L/R de la conexión LINE OUT.

Conexión de cables

- Introduzca el cable de antena del vehículo por la conexión RADIO ANTENNA.

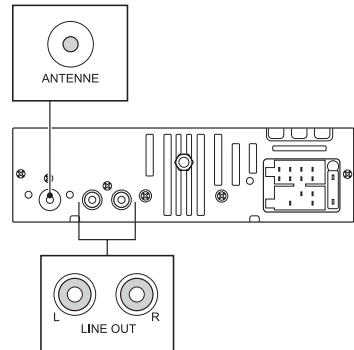

4. Funciones

4.1 Panel de control

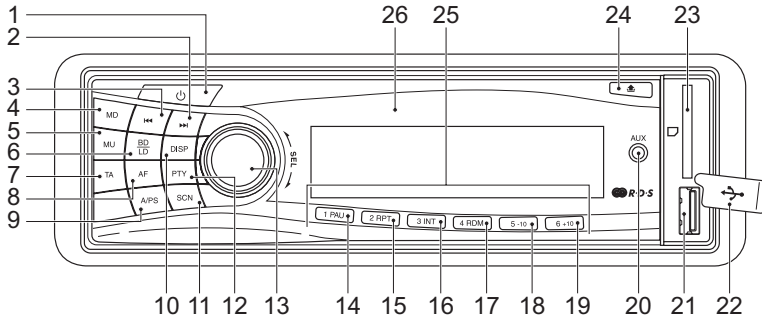

- | | |
|------------------------------|---------------------------------|
| 1 Botón POWER | 14 Botón PAUSE |
| 2 Botón NEXT | 15 Botón REPEAT |
| 3 Botón PREV | 16 Botón INTRO |
| 4 Botón MODE | 17 Botón RANDOM |
| 5 Botón MUTE | 18 Botón TRACK SEARCH DOWN |
| 6 Botón BAND/LOUDNESS | 19 Botón TRACK SEARCH UP |
| 7 Botón TA | 20 Toma AUX |
| 8 Botón AF | 21 Ranura USB |
| 9 Botón AUTO SEEK | 22 Cubierta de ranura USB |
| 10 Botón DISPLAY | 23 Ranura de tarjeta de memoria |
| 11 Botón SCAN | 24 Botón OPEN PANEL |
| 12 Botón PTY | 25 Botones PRESET STATION [1-6] |
| 13 Botón SELECT/rueda VOLUME | 26 Pantalla |

Detrás del panel de control

27 Botón RESET

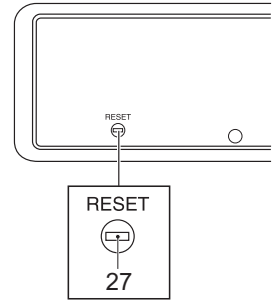

5. Funcionamiento

5.1 Panel de control desmontable

El panel de control pueden desmontarse para mayor seguridad ante robos.

Montaje del panel de control

- Inserte el lado izquierdo del panel de control en la unidad principal.
- Presione el lado derecho del panel de control hasta que se escuche un clic.
- Tire hacia arriba del panel de control.

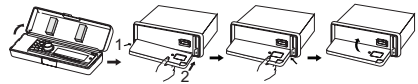
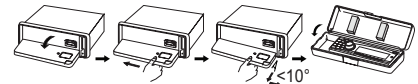

Desmontaje del panel de control

- Apague la alimentación.
- Pulse el botón OPEN PANEL (24) para soltar el panel.
- Espere hasta que el panel de control esté en posición horizontal.
- Saque el panel de control.
- Coloque el panel de control en la caja y lléveselo con usted cuando abandone el coche.



ADVERTENCIA No instale ni retire el panel de control mientras conduce el coche.



ATENCIÓN

- No inserte el panel de control desde el lado derecho. Pueden producirse daños en el panel de control.
- Este panel de control no es impermeable. No lo exponga al agua ni a una humedad excesiva.
- No coloque el panel de control sobre el salpicadero o zonas cercanas donde la temperatura puede subir mucho. En su lugar, guarde el panel de control en la caja de transporte protectora.
- Para evitar daños en el panel de control, no lo aplaste ni coloque objetos sobre éste mientras esté abierto.
- El conector posterior que conecta la unidad principal y el panel de control es una pieza extremadamente importante. Tenga cuidado de no dañarlo presionándolo con las uñas, lápices, destornilladores, etc. No toque los contactos en el panel de control y la unidad principal, puesto que puede dar lugar a un mal contacto eléctrico. Si la suciedad u otras sustancias extrañas se depositan en los contactos, límpielos con un paño limpio y seco.

5.2 Funciones generales

- Para encender el aparato, pulse el botón POWER (1). Para apagar el aparato, pulse el botón POWER (1) de nuevo.
- Para seleccionar el modo de fuente (AUX, TUNER, MP3, USB, SD, MMC), pulse el botón MD (4).
- Para ajustar el nivel de volumen, gire la rueda VOLUME (13) hasta ajustar el nivel deseado.
- Para silenciar o restablecer el sonido, pulse el botón MU (5).
- Para activar el volumen: Pulse y mantenga el botón LD (6) durante más de 2 segundos.
- Para acceder al control BASS, pulse el botón SELECT (13) una vez. Para ajustar el nivel, gire la rueda VOLUME (13) hasta ajustar el nivel deseado.
- Para acceder al control TREBLE, pulse el botón SELECT (13) una vez más. Para ajustar el nivel, gire la rueda VOLUME (13) hasta ajustar el nivel deseado.

- Para acceder al control BALANCE, pulse el botón SELECT (13) una vez más. Para ajustar el nivel, gire la rueda VOLUME (13) hasta ajustar el nivel deseado.
- Para acceder al control FADER, pulse el botón SELECT (13) una vez más. Para ajustar el nivel, gire la rueda VOLUME (13) hasta ajustar el nivel deseado.
- Para conectar un dispositivo de audio externo, inserte la clavija del cable en la toma AUX (20).



La selección del modo USB o el modo de tarjeta de memoria sólo funciona si se coloca un dispositivo USB o una tarjeta de memoria en la ranura.

5.3 Funciones de radio

- Para seleccionar la banda de radio, pulse el botón BD (6) para cambiar entre FM1, FM2, FM3.
- Para seleccionar una emisora de radio presintonizada, pulse brevemente el botón PRESET STATION (25) adecuado.
- Para buscar una frecuencia específica, pulse el botón PREV (3) o el botón NEXT (2) repetidamente hasta que se ajuste la frecuencia deseada.
- Para buscar automáticamente, pulse y mantenga el botón PREV (3) o el botón NEXT (2). El aparato busca la siguiente emisora disponible.
- Para realizar una búsqueda automática de emisoras de radio presintonizadas, utilice la función AUTO SEEK (9). Haga una pulsación corta para buscar todas las emisoras predefinidas en la memoria de la banda actual y permanecer en cada emisora memorizada unos 5 segundos. Haga una pulsación larga para guardar automáticamente las emisoras con buena recepción y explorar cada emisora unos 5 segundos.
- Para realizar una exploración automática de emisoras de radio presintonizadas, utilice la función SCAN (8). Pulse para explorar todas las emisoras presintonizadas en la memoria de la banda actual y permanecer en cada emisora memorizada unos 5 segundos.
- Para mostrar información adicional sobre una emisora de radio (tipo de programa/nombre de radio/prueba de radio), pulse el botón DISP (10).

Programación de emisoras de radio

Pueden presintonizarse 6 emisoras de radio por banda de radio (FM1, FM2, FM3).

- Busque una emisora de radio.
- Pulse el botón PRESET STATION (25) durante más de 1 segundo para almacenar la emisora bajo el número de presintonía deseado.

Uso de la función PTY

- Para buscar una banda de radio para un tipo de programa específico, pulse el botón PTY (12) antes de iniciar la búsqueda:
 - PTY MUSIC: la búsqueda está limitada a emisoras de radio con el tipo de programa MUSIC
 - PTY SPEECH: la búsqueda está limitada a emisoras de radio con el tipo de programa SPEECH
 - PTY OFF: la búsqueda no está limitada a un tipo de programa específico

Las emisoras de radio con el tipo de programa MUSIC se almacenarán bajo los botones PRESET STATION del siguiente modo:

- 1 POP M, ROCK M
- 2 EASY M, LIGHT M
- 3 CLASSICS, OTHER M
- 4 JAZZ, COUNTRY
- 5 NATION M, OLDIES
- 6 FOLK M

Las emisoras de radio con el tipo de programa SPEECH se almacenarán bajo los botones PRESET STATION del siguiente modo:

- 1 NEWS, AFFAIRS, INFO
- 2 SPORT, EDUCATE, DRAMA
- 3 CULTURE, SCIENCE, VARIED
- 4 WEATHER, FINANCE, CHILDREN
- 5 SOCIAL, RELIGION, PHONE IN
- 6 TRAVEL, LEISURE, DOCUMENT

Uso de la función AF

Esta función puede activarse para comprobar la intensidad de la señal de las frecuencias alternativas.

- Pulse el botón (8) para activar o desactivar esta función.

Uso de la función TA

Esta función puede activarse para recibir avisos de tráfico.

- Pulse el botón (7) para activar o desactivar esta función.

Cuando la unidad se encuentra en modo TA (y si se transmiten avisos de tráfico):

- El símbolo TP parpadea en la pantalla cuando se recibe una emisora TP.
- La unidad cambiará a modo de radio temporalmente si estaba en otro modo de fuente.
- El nivel de volumen aumentará al valor umbral si se encontraba por debajo de éste.

5.4 Funciones de USB

- Para insertar un dispositivo USB:
 - Abra la cubierta (22).
 - Inserte el dispositivo en la ranura (21).
- Pulse el botón MD (4) hasta que USB aparezca en la pantalla.

La reproducción comienza automáticamente.

- Para retirar el dispositivo, sáquelo de la ranura con cuidado. Vuelva a instalar la cubierta.

Durante la reproducción, se encuentran disponibles las siguientes funciones:

- Para seleccionar una pista, pulse el botón PREV (3) o el botón NEXT (2) hasta que se ajuste la pista deseada. Alternativamente, use la rueda VOLUME (13) para desplazarse por la lista.
- Para buscar un punto específico en la pista, mantenga pulsado el botón PREV (3) o el botón NEXT (2) hasta que se alcance el punto y suelte el botón.
- Para poner en pausa la reproducción, pulse el botón PAU (14) una vez; para reanudar la reproducción, pulse el botón de nuevo.
- Para reproducir los primeros 10 segundos de cada pista, pulse el botón INT (16). La pantalla muestra el mensaje "INT". Pulse el botón de nuevo para cancelar la función.
- Pulse el botón RPT (15) una vez para repetir la pista actual. La pantalla muestra el mensaje "RPT". Pulse el botón de nuevo para cancelar la función.
- Pulse el botón RDM (17) para reproducir todas las pistas aleatoriamente. La pantalla muestra el mensaje "RDM". Pulse el botón de nuevo para cancelar la función.
- Para mostrar información adicional sobre una pista (tiempo de pista, pista específica), pulse el botón DISP (10).



Debido a la gran variedad de productos con puertos USB y sus funciones a veces muy específicas del fabricante, no podemos garantizar que sean reconocidos todos los dispositivos, ni que todas las opciones de funcionamiento que son posibles en teoría funcionen en la práctica.

Reproducción MP3/WMA

- Para desplazarse por la lista de pistas, 10 pistas abajo o 10 pistas arriba, pulse el botón TRACK SEARCH - (18) o TRACK SEARCH + (19).

5.5 Funciones de SD/MMC

- Inserte el dispositivo en la ranura (23).
- Pulse el botón MD (4) hasta que SD/MMC aparezca en la pantalla. La reproducción comienza automáticamente.
- Consulte las instrucciones en "Funciones USB" si desea una explicación de las funciones disponibles durante la reproducción.
- Para retirar el dispositivo, sáquelo de la ranura con cuidado.

5.6 Funciones avanzadas

Se encuentran disponibles las siguientes funciones avanzadas: TA SEEK, PI SOUND, RETUNE, MASK DPI, EON, BEEP, TA VOL, ADJ, AUDIO DSP.

- Para acceder y navegar por el menú:
 - Pulse y mantenga el botón SELECT (13) durante más de 2 segundos.
 - Para seleccionar el modo de función deseado, pulse el botón SELECT varias veces hasta que este modo aparezca en la pantalla.
 - Para ajustar/definir la función, gire la rueda VOLUME (13) hasta seleccionar el ajuste.
- Para salir del menú en cualquier momento, pulse el botón DISP (10), o espere aprox. 8 segundos. Tras 8 segundos, la unidad sale automáticamente del menú.

TA SEEK

- TA SEEK: cuando la emisora de radio sintonizada actualmente no recibe ninguna señal TP (para avisos de tráfico), o cuando la señal TP es demasiado débil, la unidad se resintoniza automáticamente a una frecuencia alternativa con una señal TP más intensa.
- TA ALARM: la unidad no se resintoniza automáticamente a una frecuencia alternativa pero emite una señal acústica.

PI SOUND

- SOUND: cuando 2 emisoras con una identificación de programa diferente comparten la misma frecuencia, la radio cambia al nuevo canal durante unos segundos y posteriormente vuelve a cambiar.
- MUTE: el sonido de la radio se silencia.

RETUNE

- RETUNE L: el tiempo inicial de una búsqueda TA automática está ajustado a un máximo de 90 segundos.
- RETUNE S: el tiempo inicial de una búsqueda TA automática está ajustado a un máximo de 30 segundos.

MASK DPI

- MASK DPI: enmascara sólo la frecuencia alternativa que tiene una identificación de programa diferente
- MASK ALL: enmascara la frecuencia alternativa que tiene una identificación de programa diferente y no tiene una señal RDS con una intensidad de campo elevada

EON

- Activa o desactiva esta función.

BEEP

- ALL: al pulsar los botones de la unidad suena una señal acústica
- 2nd: al pulsar y mantener los botones de la unidad suena una señal acústica
- OFF: al pulsar los botones de la unidad no suena una señal acústica

TA VOL

- Ajusta el volumen del aviso de tráfico.

ADJ

- Ajusta la hora. Gire la rueda VOLUME (13) a la derecha para ajustar la hora. Gire la rueda VOLUME (13) a la izquierda para ajustar los minutos.

AUDIO DSP

- Selecciona el modo de ecualizador: CLASSIC, ROCK, POP, FLAT, NONE

5.7 Restablecimiento del aparato

Si alguno de los botones del aparato no funciona o si aparece el símbolo de error en la pantalla, es necesario restablecer el aparato.

- Pulse el botón OPEN PANEL (24) para soltar el panel.
- Pulse el botón RESET (27).

6. Limpieza y mantenimiento

6.1 Limpieza de la carcasa

Limpie con un paño húmedo. Si la carcasa está muy sucia, empape (no demasiado) el paño con una solución suave de agua y jabón y, a continuación, limpie.

6.2 Limpieza del conector

Utilice un bastoncillo de algodón humedecido con alcohol isopropilo para limpiar la toma de la parte posterior del panel de control. Asegúrese de limpiar con cuidado patilla por patilla, asegurándose de no dañar los puntos de conexión.

6.3 Sustitución de fusible

Si el fusible se funde, compruebe la conexión de alimentación y sustitúyalo. Si el fusible se vuelve a fundir tras la sustitución, puede que haya un fallo interno. En este caso, consulte con su vendedor.



ATENCIÓN

Utilice un fusible del amperaje especificado para cada cable. La utilización de un fusible con un amperaje mayor puede producir daños graves.

7. Solución de problemas

Problema	Acción
No hay alimentación	El encendido del coche no está conectado. Si el suministro de alimentación está correctamente conectado a la toma de accesorios del coche, sitúe la llave de encendido en "ACC".
No hay sonido	El fusible está fundido. Sustituya el fusible. El volumen está al nivel mínimo. Ajuste el volumen al nivel deseado. El cableado no se ha conectado correctamente. Compruebe las conexiones de cableado.
Las teclas de funcionamiento no funcionan	Error interno. Restablezca el aparato. El panel frontal no está correctamente fijado en su posición. Instale correctamente el panel frontal.
El sonido tiene saltos	El ángulo de instalación es más de 20°. Ajuste el ángulo de instalación a menos de 20°. El disco está extremadamente sucio o defectuoso. Limpie el disco o intente reproducir uno nuevo.
La radio no funciona	El cable de la antena no está conectado. Inserte bien el cable de la antena.
La selección automática de emisora de radio no funciona	Las señales son demasiado débiles. Seleccione una emisora manualmente.

Reproducción USB

Problema	Acción
No hay reproducción	El dispositivo USB no está instalado o está instalado incorrectamente. Inserte el dispositivo USB en la ranura. Utilizado dispositivo USB incompatible. No puede garantizarse la reproducción utilizando cualquier dispositivo USB. Intente con otro dispositivo USB.

8. Datos técnicos

Parámetro	Valor
Tensión	12 V _{CC}
Tolerancia de tensión	10,8-15,6 V _{CC}
Consumo de energía	100 W
Consumo de energía en espera activa	< 0,14 W
Salida de potencia máx.	25 W x 4
Impedancia de altavoz	4/8 Ω
Conexión USB	Compatible con USB 2.0
Conexión de memoria Flash	SD/MMC
Dimensiones (an./al./fo.)	178 x 50 x 85,6 mm
Peso	0,720 kg

Sintonizador

Parámetro	Valor
Intervalo de frecuencia.	87,5 - 108 mHz
Sensibilidad	2,8 μV
Separación estéreo	30 dB
Relación de señal/ruido	> 50 dB
Paso de canal	50 kHz

Salida de reproductor MP3

Parámetro	Valor
Respuesta en frecuencia	20 Hz - 20 kHz
Separación de canales	> 50 dB (1 kHz)
Relación de señal/ruido	50 dB

LINE OUT

Parámetro	Valor
Nivel de salida máx.	1,5 V
Impedancia	47 k Ω

Formatos de soportes compatibles

Parámetro	Valor
Formatos de audio	MP3/WMA

9. Eliminación de equipos eléctricos y electrónicos usados



El significado del símbolo en el material, su accesorio o embalaje indica que este producto no debe tratarse como un residuo doméstico. Deseche este equipo en el punto de recogida correspondiente para el reciclado de residuos de equipos eléctricos y electrónicos. En la Unión Europea y otros países europeos existen sistemas de recogida independientes para productos eléctricos y electrónicos usados. Al garantizar la correcta eliminación de este producto contribuirá a evitar los riesgos potenciales al medio ambiente y a la salud humana, que podrían producirse por una eliminación inadecuada de este producto. El reciclado de material contribuye a conservar los recursos naturales. Por tanto, no deseche sus equipos eléctricos y electrónicos usados con los residuos domésticos.

Si desea información adicional sobre el reciclado de este producto, contacte con la autoridad municipal, el servicio de recogida de residuos domésticos o la tienda en la que compró el producto.

Si desea información adicional y para conocer las condiciones de la garantía visite: www.akai.eu