

AKAI

Car radio DVD-player with Bluetooth®
and 3" touch screen display

ACAD30B



User manual

Gebruiksaanwijzing

Manuel de l'utilisateur

Manual de instrucciones

Gebrauchsanleitung

Οδηγίες χρήσεως

Brugsanvisning

GB 2

NL 27

FR 54

ES 81

DE 108

EL 136

DA 164

Πίνακας περιεχομένων

1.	Ασφάλεια	137
1.1	Προοριζόμενη χρήση	137
1.2	Ετικέτες στο εγχειρίδιο	137
1.3	Γενικές οδηγίες ασφαλείας	137
2.	Προετοιμασία για τη χρήση	138
2.1	Αποσυσκευασία	138
2.2	Περιεχόμενο συσκευασίας	138
3.	Εγκατάσταση	139
3.1	Σύνδεση καλωδίου ISO	140
3.2	Καλώδια σύνδεσης	141
3.3	Σύνδεση άμεσου εξοπλισμού	142
3.4	Τηλεχειριστήριο	142
4.	Λειτουργίες	143
4.1	Πίνακας ελέγχου	143
4.2	Τηλεχειριστήριο	144
5.	Λειτουργία	145
5.1	Αποσπώμενο πίνακα ελέγχου	145
5.2	Γενικές λειτουργίες	146
5.3	Λειτουργίες ραδιοφώνου	147
5.4	Λειτουργίες CD	150
5.5	Λειτουργίες DVD/CD	151
5.6	Λειτουργίες USB	155
5.7	Λειτουργίες SD/MMC	155
5.8	Λειτουργίες Bluetooth	155
5.9	Διαχείριση αρχείων	156
5.10	Προχωρημένες λειτουργίες	157
5.11	Επαναφορά ρυθμίσεων της συσκευής	158
5.12	Λειτουργία μενού	158
6.	Καθαρισμός και συντήρηση	159
6.1	Καθαρισμός εσωτερικού	159
6.2	Καθαρισμός του συνδετήρα	159
6.3	Αντικατάσταση ασφάλειας	159
6.4	Χειρισμός και φροντίδα ενός δίσκου	159
7.	Αντιμετώπιση προβλημάτων	160
8.	Τεχνικά Δεδομένα	162
9.	Απόρριψη χρησιμοποιημένου ηλεκτρικού και ηλεκτρονικού εξοπλισμού	163

Ειδοποίηση πνευματικών δικαιωμάτων

Η σχεδίαση και οι προδιαγραφές υπόκεινται σε αλλαγές χωρίς προειδοποίηση.

1. Ασφάλεια

1.1 Προοριζόμενη χρήση

Το Car Radio με αναπαραγωγή DVD και οθόνη αφής αναπαράγει μουσική και βίντεο από CD, DVD, συσκευή USB, κάρτα μνήμης και ραδιόφωνο. Διαβάστε προσεκτικά το εγχειρίδιο πριν την πρώτη χρήση.



Εξαιτίας της μεγάλης ποικιλίας προϊόντων με εξωτερικές συνδέσεις μνήμης (USB, SD/MMC, κλπ) και ορισμένες φορές τις ειδικές λειτουργίες από τον κατασκευαστή, δεν μπορούμε να εγγυηθούμε ούτε ότι αναγνωρίζονται όλες οι συσκευές ούτε ότι όλες οι λειτουργικές δυνατότητες που είναι θεωρητικά εφικτές θα λειτουργήσουν στην πράξη.

1.2 Ετικέτες στο εγχειρίδιο



ΠΡΟΕΙΔΟΠΟΙΗΣΗ

Μια προειδοποίηση σημαίνει πως υπάρχει η πιθανότητα τραυματισμού ή θανάτου αν δεν τηρηθούν οι οδηγίες.



ΠΡΟΣΟΧΗ

Η προσοχή σημαίνει πως υπάρχει η πιθανότητα πρόκλησης ζημιάς στη συσκευή.



Μια σημείωση προσφέρει επιπλέον πληροφορίες, π.χ. για μια διαδικασία.

1.3 Γενικές οδηγίες ασφαλείας



ΠΡΟΕΙΔΟΠΟΙΗΣΗ

Μην ασκείτε πίεση πάνω στην συσκευή. Η συσκευή μπορεί να πέσει και να προκαλέσει σοβαρό τραυματισμό.



ΠΡΟΣΟΧΗ

Μη χύνετε υγρά πάνω στη συσκευή.



ΠΡΟΕΙΔΟΠΟΙΗΣΗ

Μην εισαγάγετε αντικείμενα στις οπές αερισμού.



ΠΡΟΣΟΧΗ

Μην φράσσετε τις οπές αερισμού.



Η συσκευή αυτή χρησιμοποιεί σύστημα λέιζερ. Για να αποφύγετε απευθείας έκθεση στη δέσμη λέιζερ, μην ανοίγετε τη συσκευή. Η ακτινοβολία λέιζερ είναι ορατή όταν ανοίγει η συσκευή και παραβιάζεται η αποφυγή ασυγχρόνιστης λειτουργίας.

2. Προετοιμασία για τη χρήση

2.1 Αποσυσκευασία

- Αφαιρέστε προσεκτικά τη συσκευή από τη συσκευασία της.
- Ελέγξτε το περιεχόμενο της συσκευασίας όπως περιγράφεται παρακάτω. Εάν λείπει κάποιο τεμάχιο, επικοινωνήστε με τον μεταπωλητή μας.
- Αφαιρέστε προσεκτικά τις ετικέτες που τυχόν υπάρχουν στο μπροστινό πλαίσιο.



Συνιστούμε να φυλάξετε το αρχικό κουτί και τα υλικά συσκευασίας για την περίπτωση που θα χρειαστεί να επιστρέψετε τη συσκευή για επισκευή. Αυτός είναι ο μόνος τρόπος να προστατέψετε με ασφάλεια το προϊόν από την πρόκληση ζημιών κατά τη μεταφορά. Αν πετάξετε το κουτί και τα υλικά συσκευασίας, παρακαλούμε θυμηθείτε να τα ανακυκλώσετε με την απαραίτητη φροντίδα για το περιβάλλον.

2.2 Περιεχόμενο συσκευασίας

Τα ακόλουθα τεμάχια περιλαμβάνονται στη συσκευασία παραλαβής:

- 1x Car Radio με αναπαραγωγή DVD
- 1x Αποσπώμενο μπροστινό πίνακα
- 1x Προστατευτική θήκη μεταφοράς για τον αποσπώμενο μπροστινό πίνακα
- 1x Βραχίονας εγκατάστασης
- 2x Κλειδιά απελευθέρωσης
- 1x Ιμάντας υποστήριξης

- 1x Βίδα διάτρησης
- 1x Μπουλόνι M5
- 2x Παξιμάδι M5
- 1x Επίπεδη ροδέλα
- 2x Ροδέλα με ελατήριο
- 2x Καλώδιο ISO
- 1 Εγχειρίδιο χρήσης



Εάν λείπει κάποιο τεμάχιο, επικοινωνήστε με τον μεταπωλητή μας.

3. Εγκατάσταση

Αυτή η μονάδα μπορεί να εγκατασταθεί σε κάθε ταμπλό αυτοκινήτου που έχει ένα άνοιγμα όπως δείχνεται στην εικόνα. Το ταμπλό αυτοκινήτου πρέπει να έχει πάχος 4,75 - 5,56 mm για να μπορεί να στηρίζει τη μονάδα. Η μονάδα πρέπει να εγκατασταθεί οριζοντίως σε μια γωνία μικρότερη από 20°.



Πρώτα συμπληρώστε τις ηλεκτρικές συνδέσεις, και στη συνέχεια ελέγξτε τη σωστή σύνδεση.

- Αφαιρέστε την εξωτερική άκρη από τη μονάδα.
- Αφαιρέστε τον αποσπώμενο πίνακα ελέγχου.
- Αφαιρέστε τις βίδες απελευθέρωσης.
- Εισαγάγετε τα κλειδιά απελευθέρωσης για να ξεχωρίσετε τη μονάδα από τον βραχίονα εγκατάστασης. Κρατήστε τα κλειδιά απελευθέρωσης σε ένα ασφαλές μέρος για μελλοντική χρήση.

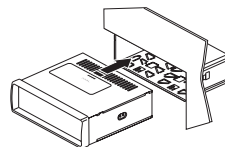
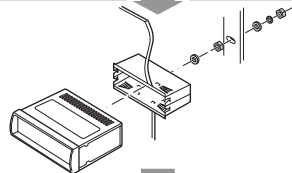
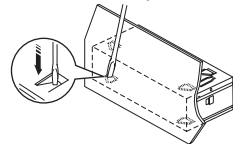
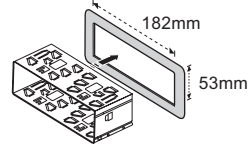
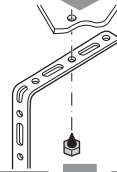
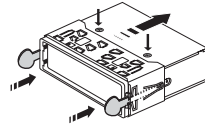
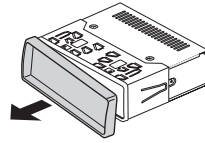

- Εάν χρειάζεται, τοποθετήστε τον ιμάντα στήριξης στο σώμα αμαξιού χρησιμοποιώντας τη βίδα διάτρησης.
- Τοποθετήστε τον βραχίονα εγκατάστασης στο ταμπλό, και λυγίστε τα γλωσσίδια εγκατάστασης με ένα κατσαβίδι.
- Ασφαλίστε το πίσω μέρος της μονάδας στον ιμάντα στήριξης, χρησιμοποιώντας τα παρεχόμενα μπουλόνια, παξιμάδια και ροδέλες.
- Συνδέστε τη συσκευή στο δίκτυο ρεύματος. Διαβάστε την παράγραφο «Σύνδεση καλωδίου ISO».
- Συνδέστε τον άμεσο εξοπλισμό στη συσκευή. Διαβάστε την παράγραφο «Σύνδεση άμεσου εξοπλισμού».
- Σπρώξτε την κύρια μονάδα στον βραχίονα εγκατάστασης μέχρι να ακούστε ένα κλικ.
- Πατήστε το κουμπί RESET.
- Τοποθετήστε τον πίνακα ελέγχου. Διαβάστε την παράγραφο «Αποσπώμενος πίνακας ελέγχου» στο κεφάλαιο «Χρήση».

3.1 Σύνδεση καλωδίου ISO

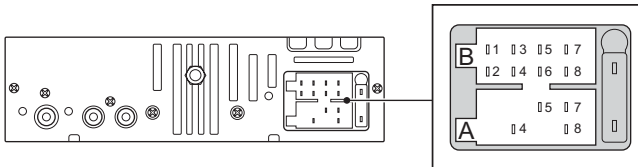

ISO A CONNECTOR



Αναλόγως τον κατασκευαστή, οι επαφές στη σύνδεση του οχήματος σας μπορεί να έχουν οριστεί διαφορετικά. Αυτό δεν είναι σφάλμα της συσκευής αλλά δημιουργείται από ένα ορισμό πείρου σύνδεσης παρέκκλισης από τον κατασκευαστή του οχήματος σας. Για να παρέχετε μια σύνδεση που να συμμορφώνεται με αυτή τη συσκευή, αγοράστε ένα κατάλληλο καλώδιο προσαρμογής από ένα ειδικευμένο έμπορα αν χρειαστεί. Συμβουλευτείτε με ένα ειδικό στη περιοχή σας εάν έχετε κάποια ερώτηση περί τις συνδέσεις.

- A4 YELLOW (B+): Σύνδεση για τάση λειτουργίας +12V (ελάχιστη διάμετρος 2,5 mm²) στο σταθερό συν του οχήματος.
- A5 BLUE: Στον ακροδέκτη ελέγχου συστήματος ενός εξωτερικού ενισχυτή ή Αυτόματη κεραία (max. 100mA / 12V_{DC}).

- A7 RED ACC (+): Σύνδεση για τάση εκκίνησης +12V. Συνδέστε το στο κλειδί ανάφλεξης οχήματος. Εάν οι επαφές A4 και A7 αλλάζονται, η συσκευή θα "ξεχάσει" τα αποθηκευμένα κανάλια με το σβήσιμο οχήματος.
- A8 GND (- /Γείωση): Τοποθετήστε τη σύνδεση για τη γείωση (ελάχιστη διάμετρος 2,5 mm) στη γείωση οχήματος.

ISO B CONNECTOR

Εμπρός ηχείο

B3 Δεξιά + (Γκρι)

B4 Δεξιά + (Γκρι/Μάυρο)

B5 Αριστερά + (Ασπρο)

B6 Αριστερά + (Ασπρο/Μάυρο)

Πίσω ηχείο

B1 Δεξιά + (Βιολέτα)

B2 Δεξιά + (Βιολέτα/Μάυρο)

B7 Αριστερά + (Πράσινο)

B8 Αριστερά + (Πράσινο/Μάυρο)

3.2 Καλώδια σύνδεσης

- Στάθμευση ΓΚΡΙ/ΛΕΥΚΟ: Σύνδεση για το σύστημα χειρόφρενου του αυτοκινήτου. Συνδέστε το γκρι καλώδιο με το σύστημα χειρόφρενου του αυτοκινήτου για να απενεργοποιήσετε το βίντεο κατά τη διάρκεια της οδήγησης (ενεργοποιείται μόνο ο ήχος). Συνδέστε το γκρι καλώδιο με το λευκό καλώδιο για προβολή βίντεο κατά τη διάρκεια της οδήγησης.
- Σίγαση τηλεφώνου ΜΑΥΡΟ: Σύνδεση με τη μονάδα κινητού τηλεφώνου. Συνδέστε το μαύρο καλώδιο με τη μονάδα κινητού τηλεφώνου για σίγαση του ήχου κατά τη λήψη εισερχόμενων κλήσεων.
- Πίσω κάμερα ΚΟΚΚΙΝΟ: Σύνδεση για την πίσω κάμερα. Συνδέστε το κόκκινο καλώδιο με το διακόπτη ελέγχου της ταχύτητας οπισθοπορείας για προβολή βίντεο στην πίσω κάμερα. Το καλώδιο αυτό πρέπει να είναι συνδεδεμένο με υψηλή τάση.

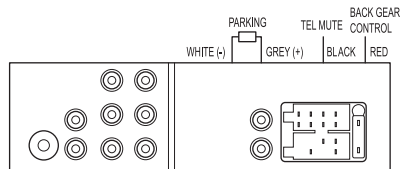

3.3 Σύνδεση άμεσου εξοπλισμού

Συνδέσεις ήχου (έξοδος)

- AUDIO OUT: Συνδέστε ένα κατάλληλο καλώδιο στα κανάλια L/R της σύνδεσης AUDIO OUT.
- REAR: Συνδέστε ένα κατάλληλο καλώδιο στα κανάλια L/R της σύνδεσης REAR.
- FRONT: Συνδέστε ένα κατάλληλο καλώδιο στα κανάλια L/R της σύνδεσης FRONT.

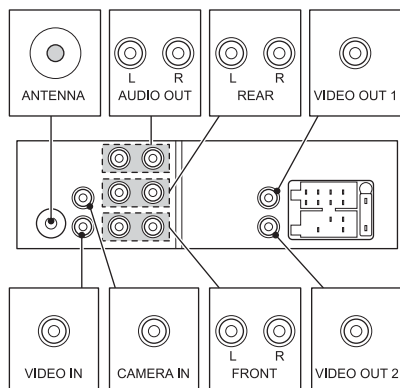

Συνδέσεις βίντεο (έξοδος)

- VIDEO OUT: Συνδέστε ένα κατάλληλο καλώδιο στη σύνδεση VIDEO OUT 1 και VIDEO OUT 2.

Συνδέσεις βίντεο (είσοδος)

- VIDEO IN: Συνδέστε ένα κατάλληλο καλώδιο στη σύνδεση VIDEO IN.
- Πίσω κάμερα: Συνδέστε ένα κατάλληλο καλώδιο στη σύνδεση CAMERA IN.

Σύνδεση καλωδίου

- Εισαγάγετε το καλώδιο της κεραίας οχήματος στη σύνδεση ANTENNA.

3.4 Τηλεχειριστήριο

Εγκατάσταση μπαταρίας

- Πατήστε την ασφάλεια, ενώ ανασηκώνετε το κάλυμμα της μπαταρίας.
- Εισάγετε 1 μπαταρία λιθίου τύπου CR2032 3V με το άκρο που φέρει την ένδειξη (+) προς τα πάνω.
- Εισάγετε τη θήκη μπαταριών στ τηλεχειριστήριο.

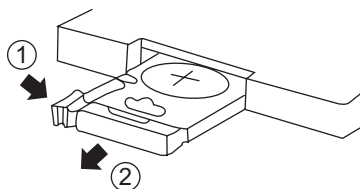

4. Λειτουργίες

4.1 Πίνακας ελέγχου

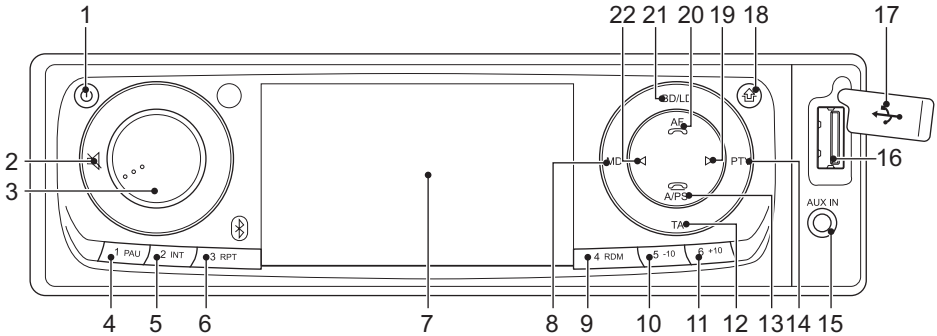

- | | | | |
|----|---|----|--|
| 1 | Κουμπί POWER | 11 | Κουμπί TRACK SEARCH UP / PRESET STATION 6 |
| 2 | Κουμπί MUTE | 12 | Κουμπί TA |
| 3 | Κουμπί FUNCTION | 13 | Κουμπί A/PS |
| 4 | Κουμπί PAUSE / PRESET STATION 1 | 14 | Κουμπί PTY |
| 5 | Κουμπί INTRO / PRESET STATION 2 | 15 | Υποδοχή βοηθητικής εισόδου |
| 6 | Κουμπί REPEAT / PRESET STATION 3 | 16 | Υποδοχή USB |
| 7 | Οθόνη | 17 | Κάλυμμα υποδοχής USB |
| 8 | Κουμπί MODE | 18 | Κουμπί OPEN PANEL |
| 9 | Κουμπί RANDOM / PRESET STATION 4 | 19 | Κουμπί NEXT / κουμπί SEARCH / κουμπί AUTO SEEK |
| 10 | Κουμπί TRACK SEARCH DOWN / PRESET STATION 5 | 20 | Κουμπί AF |
| | | 21 | Κουμπί BD/LD |
| | | 22 | Κουμπί PREV |

Πίσω από τον πίνακα ελέγχου

- 23 Κουμπί EJECT
- 24 Κουμπί RESET
- 25 Υποδοχή δίσκου
- 26 Υποδοχή κάρτας μνήμης

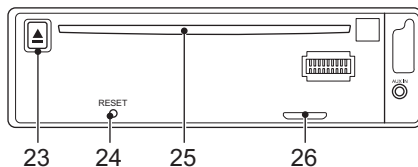

Πίσω πίνακας

- 27 Κεραία Bluetooth
- 28 Εξωτερικό μικρόφωνο Bluetooth

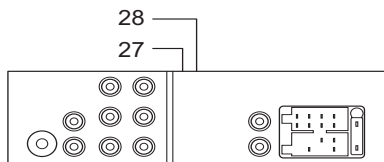

4.2 Τηλεχειριστήριο

- 29 Κουμπί POWER
- 30 Κουμπί MODE
- 31 Κουμπί GOTO
- 32 Κουμπί DUAL
- 33 Κουμπί SUB-T
- 34 Κουμπί SETUP
- 35 Κουμπί EQ/ANGLE
- 36 Κουμπί ENTER
- 37 Κουμπί AUDIO
- 38 Κουμπί SEEK-/PREV
- 39 Κουμπί SLOW
- 40 Κουμπί VOL -
- 41 Κουμπί CLK/OSD
- 42 Κουμπί SEL
- 43 Κουμπί RDM / BD/LD
- 44 Κουμπί A-B/ZOOM
- 45 Κουμπί P/N
- 46 Κουμπιά αριθμών
- 47 Κουμπί 10+
- 48 Κουμπί PTY
- 49 Κουμπί ANSWER
- 50 Κουμπί END

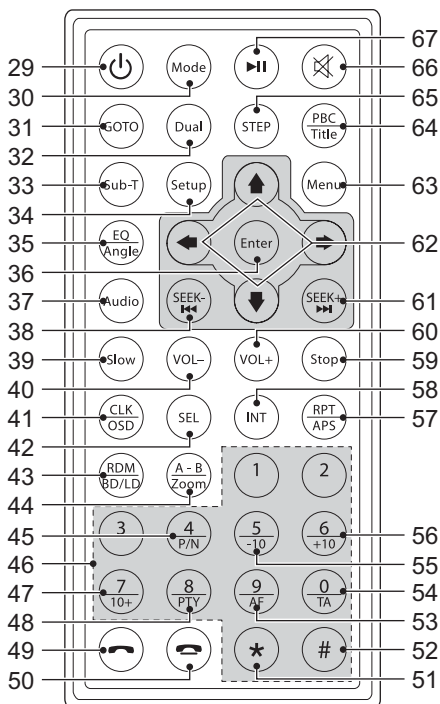

- 51 Κουμπί *
- 52 Κουμπί #
- 53 Κουμπί AF
- 54 Κουμπί TA
- 55 Κουμπί TRACK SEARCH DOWN
- 56 Κουμπί TRACK SEARCH UP
- 57 Κουμπί RPT/APS
- 58 Κουμπί INT
- 59 Κουμπί STOP
- 60 Κουμπί VOL +
- 61 Κουμπί SEEK+/NEXT
- 62 Κουμπιά με τα βελάκια
- 63 Κουμπί MENU
- 64 Κουμπί PBC/Title
- 65 Κουμπί STEP
- 66 Κουμπί MUTE
- 67 Κουμπί PLAY/PAUSE

5. Λειτουργία

5.1 Αποσπώμενο πίνακα ελέγχου

Ο πίνακας ελέγχου μπορεί να αποσπασθεί για να απενθαρρύνει τη κλοπή.

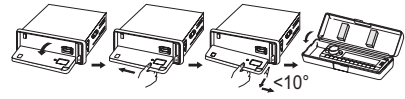

Τοποθέτηση του πίνακα ελέγχου

- Εισαγάγετε την αριστερή πλευρά του πίνακα ελέγχου στη κύρια μονάδα.
- Πιέστε την δεξιά πλευρά του πίνακα ελέγχου μέχρι να ακουστεί ένα "κλικ".
- Γείρετε τον πίνακα ελέγχου προς τα πάνω.

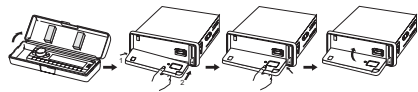

Απόσπαση του πίνακα ελέγχου

- Απενεργοποιήστε τη συσκευή (1).
- Πατήστε το κουμπί OPEN PANEL (18) για να απελευθερώσετε τον πίνακα.
- Περιμένετε μέχρι ο πίνακας ελέγχου να είναι σε οριζόντια θέση.
- Τραβήξτε έξω τον πίνακα ελέγχου.

- Τοποθετήστε τον πίνακα ελέγχου στη θήκη και πάρτε το μαζί σας όταν απομακρύνετε από το αμάξι.



ΠΡΟΕΙΔΟΠΟΙΗΣΗ

Μην εγκαταστήσετε ή αφαιρέσετε τον πίνακα ελέγχου ενώ οδηγείτε το αμάξι σας.



ΠΡΟΣΟΧΗ

- Μην εισάγετε τον πίνακα ελέγχου από τη δεξιά πλευρά. Μπορεί να βλάψει τον πίνακα ελέγχου.
- Αυτός ο πίνακας ελέγχου δεν είναι αδιάβροχος. Μην το εκθέτετε στο νερό ή σε υπερβολική υγρασία.
- Μην το τοποθετείτε τον πίνακα ελέγχου στο ταμπλό ή κοντά σε περιοχές όπου η θερμοκρασία ανεβαίνει αρκετά. Κρατήστε τον πίνακα ελέγχου στη προστατευτική θήκη μεταφοράς.
- Για να αποτρέψετε τη ζημιά στον πίνακα ελέγχου, μην το πατάτε προς τα κάτω ή βάλετε αντικείμενα επάνω του ενώ είναι ανοικτό.
- Ο πίσω συνδετήρας που συνδέει τη κύρια μονάδα και τον πίνακα ελέγχου είναι ένα σημαντικό μέρος. Προσέξτε να μην το καταστρέψετε πιέζοντας σ' αυτό με νύχια, πένα, κατσαβίδι κλπ. Μην αγγίζετε τις επαφές στον πίνακα ελέγχου και την κύρια μονάδα, επειδή αυτό μπορεί να προκαλέσει όχι καλή ηλεκτρική επαφή. Εάν οι επαφές έχουν σκουπίδια ή άλλες ουσίες, σκουπίστε με ένα καθαρό και στεγνό πανί.

5.2 Γενικές λειτουργίες

- Για να ενεργοποιήσετε τη συσκευή, πατήστε το κουμπί POWER (29). Για να απενεργοποιήσετε τη συσκευή, πατήστε πάλι το κουμπί POWER (29).
- Για να επιλέξετε τον τρόπο πηγής (TUNER, DISC, USB, SD/MMC, BLUETOOTH, AUX IN), πατήστε το κουμπί MODE (30). Πατήστε το κουμπί FUNCTION (3) για να επιβεβαιώσετε την επιλογή.
- Για να ρυθμίσετε το επίπεδο του ήχου, στρέψτε τον περιστροφικό διακόπτη VOLUME (3) μέχρι να καθοριστεί το επιθυμητό επίπεδο.
- Για να κλείσετε ή να επαναφέρετε τον ήχο, πατήστε το κουμπί MUTE (66).
- Για να ενεργοποιήσετε την ένταση ήχου: Πατήστε και κρατήστε το κουμπί BD/LD (43) για περισσότερα από 2 δευτερόλεπτα.

- Για να ενεργοποιήσετε τον έλεγχο BASS, πατήστε το κουμπί FUNCTION (3) μια φορά. Για να ρυθμίσετε το επίπεδο, στρέψτε τον περιστροφικό διακόπτη VOLUME (3) μέχρι να καθοριστεί το επιθυμητό επίπεδο.
- Για να έχετε πρόσβαση στον έλεγχο TREBLE, πατήστε το κουμπί FUNCTION (3) ακόμα μια φορά. Για να ρυθμίσετε το επίπεδο, στρέψτε τον περιστροφικό διακόπτη VOLUME (3) μέχρι να καθοριστεί το επιθυμητό επίπεδο.
- Για να έχετε πρόσβαση στον έλεγχο BALANCE, πατήστε το κουμπί FUNCTION (3) ακόμα μια φορά. Για να ρυθμίσετε το επίπεδο, στρέψτε τον περιστροφικό διακόπτη VOLUME (3) μέχρι να καθοριστεί το επιθυμητό επίπεδο.
- Για να έχετε πρόσβαση στον έλεγχο FADER, πατήστε το κουμπί FUNCTION (3) ακόμα μια φορά. Για να ρυθμίσετε το επίπεδο, στρέψτε τον περιστροφικό διακόπτη VOLUME (3) μέχρι να καθοριστεί το επιθυμητό επίπεδο.
- Για να αποκτήσετε πρόσβαση στον ισοσταθμιστή, πιάστε το κουμπί EQ (35).
- Για να συνδέσετε μια εξωτερική συσκευή ήχου, εισαγάγετε το καλώδιο με το βύσμα στην υποδοχή LINE IN (15).



- Όταν χρησιμοποιηθεί η συσκευή για πρώτη φορά, γίνεται βαθμονόμηση της οθόνης.
- Μετά την ενεργοποίηση, η συσκευή είναι προεπιλεγμένη στον τρόπο ραδιοφώνου, εκτός εάν υπάρχει ένας δίσκος στην υποδοχή.
- Η επιλογή του τρόπου USB ή του τρόπου κάρτας μνήμης λειτουργεί μόνο εάν μια συσκευή USB ή μια κάρτα μνήμης έχει τοποθετηθεί στην υποδοχή.

5.3 Λειτουργίες ραδιοφώνου

- Για να επιλέξετε τη ζώνη συχνοτήτων του ραδιοφώνου, πιάστε το κουμπί BD/LD (43) για εναλλαγή μεταξύ FM1, FM2, FM3.
- Για να επιλέξετε ένα προρυθμισμένο κανάλι ραδιοφώνου, πατήστε για σύντομο διάστημα το κατάλληλο κουμπί PRESET STATION (4-6 & 9-11).
- Για να αναζητήσετε μια συγκεκριμένη συχνότητα, πατήστε το κουμπί SEEK- (38) ή το κουμπί SEEK+ (61) επανειλημμένα μέχρι να ρυθμιστεί η επιθυμητή συχνότητα.
- Για αυτόματη αναζήτηση, πατήστε και κρατήστε πατημένο το κουμπί SEEK- (38) ή το κουμπί SEEK+ (61). Η συσκευή αναζητά το επόμενο διαθέσιμο κανάλι.

- Για να εκτελέσετε μια αυτόματη αναζήτηση για προρυθμισμένους ραδιοφωνικούς σταθμούς, χρησιμοποιήστε τη λειτουργία AUTO SEEK (AS) (13). Πιέστε ελαφριά για αναζήτηση όλων των προρυθμισμένων σταθμών στη μνήμη της τρέχων ζώνης και για στάση σε κάθε σταθμό στη μνήμη για περίπου 5 δευτερόλεπτα. Πιέστε παρατεταμένα για να αποθηκεύσετε τους σταθμούς με καλή λήψη αυτόματα και σάρωση κάθε σταθμού για περίπου 5 δευτερόλεπτα.
- Για να εκτελέσετε μια αυτόματη σάρωση για προρυθμισμένους ραδιοφωνικούς σταθμούς, χρησιμοποιήστε τη λειτουργία PRESET SCAN (PS) (13). Πιέστε για σάρωση όλων των προρυθμισμένων σταθμών στη μνήμη της τρέχων ζώνης και για στάση σε κάθε σταθμό στη μνήμη για περίπου 5 δευτερόλεπτα.

Προγραμματισμός ραδιοφωνικών σταθμών

Ανα ζώνη (FM1, FM2, FM3), 6 ραδιοφωνικοί σταθμοί μπορούν τα προρυθμιστούν.

- Αναζητήστε για ένα ραδιοφωνικό σταθμό.
- Πιέστε το κουμπί PRESET STATION (4-6 & 9-11) για περισσότερα από 1 δευτερόλεπτο για να αποθηκεύσετε το σταθμό κάτω από το επιθυμητό προρυθμισμένο αριθμό.

Χρήση της λειτουργίας PTY

- Για να αναζητήστε μια ραδιοφωνική ζώνη για έναν ειδικό τύπο προγράμματος, πιέστε το κουμπί PTY (48) πριν αρχίσετε την αναζήτηση:
 - PTY MUSIC: η αναζήτηση περιορίζεται στους ραδιοφωνικούς σταθμούς με τον τύπο προγράμματος MUSIC
 - PTY SPEECH: η αναζήτηση περιορίζεται στους ραδιοφωνικούς σταθμούς με τον τύπο προγράμματος SPEECH
 - PTY OFF: η αναζήτηση δεν περιορίζεται σε ένα ειδικό τύπο προγράμματος

Οι ραδιοφωνικοί σταθμοί με τύπο προγράμματος MUSIC θα αποθηκευτούν κάτω από τα κουμπιά PRESET STATION όπως ακολουθεί:

- 1 POP M, ROCK M
- 2 EASY M, LIGHT M
- 3 CLASSICS, OTHER M
- 4 JAZZ, COUNTRY
- 5 NATION M, OLDIES
- 6 FOLK M

Οι ραδιοφωνικοί σταθμοί με τύπο προγράμματος SPEECH θα αποθηκευτούν κάτω από τα κουμπιά PRESET STATION όπως ακολουθεί:

- 1 NEWS, AFFAIRS, INFO
- 2 SPORT, EDUCATE, DRAMA
- 3 CULTURE, SCIENCE, VARIED
- 4 WEATHER, FINANCE, CHILDREN
- 5 SOCIAL, RELIGION, PHONE IN
- 6 TRAVEL, LEISURE, DOCUMENT

Χρήση της λειτουργίας AF

Αυτή η λειτουργία μπορεί να ενεργοποιηθεί για να ελέγξει την δύναμη σήματος εναλλακτικών συχνοτήτων.

- Πιέστε ελαφριά το κουμπί AF (53) για να ενεργοποιήσετε ή να απενεργοποιήσετε τη λειτουργία εναλλακτικών συχνοτήτων.
- Πιέστε παρατεταμένα το κουμπί για να ενεργοποιήσετε ή απενεργοποιήσετε τον περιφερειακό τρόπο:
 - ON: η αναζήτηση για εναλλακτικές συχνότητες και η λειτουργία AUTO SEEK περιορίζονται στους σταθμούς με ίδιο περιφερειακό κωδικό με το τρέχων ραδιοφωνικό σταθμό
 - OFF: ο περιφερειακός κωδικός αγνοείται στην αναζήτηση για εναλλακτικές συχνότητες και την λειτουργία AUTO SEEK

Χρήση της λειτουργίας TA

Αυτή η λειτουργία μπορεί να ενεργοποιηθεί για λήψη ανακοινώσεων κίνησης.

- Πιέστε το κουμπί TA (12) για ενεργοποίηση ή απενεργοποίηση αυτής της λειτουργίας.
- Όταν η μονάδα είναι σε τρόπο TA (και αν εκπέμπονται ανακοινώσεις κίνησης):
- Το σύμβολο TP εμφανίζεται στην οθόνη όταν λαμβάνεται ένας σταθμός TP
 - Η μονάδα θα αλλάξει προσωρινά σε τρόπο ραδιοφώνου εάν ήταν σε κάποιο άλλο τρόπο πυγής.
 - Το επίπεδο εντάσεις θα αυξηθεί στη τιμή ορίου εάν ήταν κάτω από τη τιμή ορίου

Χρήση της λειτουργίας ρολογιού

Η λειτουργία αυτή μπορεί να ενεργοποιηθεί ώστε να εμφανίζεται το ρολόι

- Πατήστε το κουμπί CLK (41).

5.4 Λειτουργίες CD

- Για να τοποθετήσετε ένα δίσκο:
 - Πιέστε το κουμπί OPEN PANEL (18) και περιμένετε να μετακινηθεί ο πίνακας ελέγχου.
 - Εισαγάγετε τον δίσκο στην υποδοχή (25) με την ετικέτα προς τα πάνω.
 - Γείρετε τον πίνακα ελέγχου προς τα πάνω.

Η αναπαραγωγή θα ξεκινήσει αυτομάτως. Κατά την αναπαραγωγή, διατίθενται οι ακόλουθες λειτουργίες:

- Για να σταματήσετε την αναπαραγωγή, πιέστε το κουμπί STOP (59).
- Για προώθηση ή περιτύλιξη, πατήστε το κουμπί FastForward (Γρήγορη προώθηση) (61) ή FastRewind (Γρήγορη περιτύλιξη) (38).
- Για να επιλέξετε ένα κομμάτι, πατήστε το κουμπί PREV (38) ή το κουμπί NEXT (61) μέχρι να επιλεγεί το επιθυμητό κομμάτι.
- Για να αναζητήσετε ένα συγκεκριμένο σημείο του δίσκου, κρατήστε το κουμπί PREV (38) ή το κουμπί NEXT (61) μέχρι να φτάσετε στο σημείο και αφήστε το κουμπί.
- Για να σταματήσετε προσωρινά την αναπαραγωγή, πατήστε το κουμπί PAUSE (67) μία φορά, και για να συνεχίσετε την αναπαραγωγή, πατήστε το κουμπί ξανά.
- Για να αναπαραγάγετε τα πρώτα 10 δευτερόλεπτα του κάθε κομματιού στο δίσκο, πατήστε το κουμπί INT (58). Πατήστε το κουμπί ξανά για ακύρωση της λειτουργίας.
- Πατήστε το κουμπί RPT (57) μία φορά για να επαναληφθεί το τρέχον κομμάτι. Η οθόνη εμφανίζει το μήνυμα "RPT ON". Πιέστε ξανά το κουμπί για επανάληψη όλων των φακέλων και κομματιών. Πατήστε το κουμπί ξανά για ακύρωση της λειτουργίας.
- Πιέστε το κουμπί RDM (43) για να αναπαραγάγετε όλα τα κομμάτια με τυχαία σειρά. Η οθόνη εμφανίζει το μήνυμα "RDM ON". Πατήστε το κουμπί ξανά για ακύρωση της λειτουργίας.

Αναπαραγωγή MP3/WMA

- Για περιήγηση στη λίστα κομματιών, ανά 10 κομμάτια κάτω ή 10 κομμάτια πάνω, πιέστε το κουμπί -10 (55) ή το κουμπί +10 (56).
- Χρησιμοποιήστε τα βελάκια για πλοήγηση.

5.5 Λειτουργίες DVD/CD

Μετά τη φόρτωση του δίσκου, στην οθόνη τηλεόρασης θα εμφανιστεί ένα μενού περιεχομένων.

- Πατήστε τα βελάκια (πάνω και κάτω) για να επιλέξετε ένα στοιχείο μενού.
 - Πατήστε το κουμπί ENTER για είσοδο στο επιλεγμένο στοιχείο μενού.
- Κατά την αναπαραγωγή, διατίθενται οι ακόλουθες λειτουργίες:
- Για να επιλέξετε ένα κεφάλαιο (DVD) ή κομμάτι (CD), πιάστε τα κουμπιά αριθμών (46).
 - Για επιλογή του επόμενου ή του προηγούμενου κεφαλαίου (DVD) ή κομματιού (CD), πατήστε το κουμπί PREV (38) ή το κουμπί NEXT (61).
 - Για πρόωθηση ή περιτύλιξη του DVD, πιάστε το κουμπί FWD (61) ή το κουμπί REW (38). Οι διαθέσιμες ταχύτητες είναι: 2x, 4x, 8x, 16x, 20x.
 - Για να σταματήσετε προσωρινά την αναπαραγωγή, πατήστε το κουμπί PAUSE (67) μία φορά, και για να συνεχίσετε την αναπαραγωγή, πατήστε το κουμπί ξανά.
 - Για να σταματήσετε την αναπαραγωγή προσωρινά, πιάστε μια φορά το κουμπί STOP (59). Πατήστε ξανά το κουμπί για να σταματήσετε εντελώς την αναπαραγωγή, ή πατήστε το κουμπί PAUSE (67) για να συνεχίσετε την αναπαραγωγή.
 - Για αναπαραγωγή σε αργή κίνηση, είτε μπροστά είτε πίσω, πατήστε το κουμπί SLOW (39) επανειλημμένα. Οι διαθέσιμες ταχύτητες είναι: 1/2, 1/3, 1/4, 1/5, 1/6, 1/7.
 - Για να επαναλάβετε ένα κεφάλαιο (DVD) ή ένα ή όλα τα κομμάτια (CD):
 - Πατήστε το κουμπί RPT (57) μία φορά για να επαναληφθεί το τρέχον κεφάλαιο ή κομμάτι.
 - Πιάστε δυο φορές το κουμπί για επανάληψη όλων των κεφαλαίων ή κομματιών.
 - Πατήστε το κουμπί τρεις φορές για ακύρωση της λειτουργίας.
 - Για να αναπαραγάγετε το DVD καρτέ - καρτέ, πιάστε το κουμπί STEP (65). Πατήστε το κουμπί PAUSE (67) για να συνεχίσετε την κανονική αναπαραγωγή.
 - Για την προβολή ενός συγκεκριμένου τίτλου ενός DVD, πιάστε το κουμπί TITLE (64). Χρησιμοποιήστε τα κουμπιά με τα βελάκια για να επιλέξετε τον τίτλο.
 - Για να επιλέξετε τη γλώσσα ήχου ενός DVD, πατήστε το κουμπί AUDIO (37) επανειλημμένα μέχρι να ρυθμιστεί η επιθυμητή γλώσσα.

- Για να ενεργοποιήσετε τους υπότιτλους σε ένα DVD, πατήστε το κουμπί SUBTITLE (33). Πατήστε ξανά το κουμπί για να απενεργοποιήσετε τους υπότιτλους.
- Για να επιλέξετε επιπλέον πληροφορίες DVD ή CD (υπόλοιπος χρόνος/ περασμένος χρόνος αναπαραγωγής/ αριθμός κομματιού/ αριθμός κεφαλαίου), πατήστε το κουμπί OSD (41).
- Για να επιλέξετε τη γωνία κάμερας, πατήστε το κουμπί ANGLE (35).
- Για επιστροφή στο κύριο μενού ή για μετάβαση κατά ένα επίπεδο προς τα πίσω, πιάστε το κουμπί TITLE (64).
- Για εναλλαγή μεταξύ PAL και NTSC, πιάστε το κουμπί P/N (45).



- Κανονικά, αν φορτωθεί δίσκος MP3, η μονάδα θα χρειαστεί περισσότερο για να αναγνώσει τα αρχικά δεδομένα.
- DVD που δεν ταιριάζει με τον περιφερειακό κώδικα δεν μπορεί να αναγνωστεί από τη συσκευή αυτή.
- Μην φορτώνετε το δίσκο ανάποδα.
- Αν ένας δίσκος περιέχει μικτό περιεχόμενο (π.χ. αρχεία MP3 και βίντεο), η συσκευή θα αναγνωρίσει, παραθέσει και αναπαραγάγει μόνο έναν τύπο περιεχομένου.
- Η προφύλαξη οθόνης ενεργοποιείται αν δεν φορτωθεί δίσκος για 3 λεπτά ή αν η συσκευή βρίσκεται σε τρόπο λειτουργίας STOP για 3 λεπτά.

Χρήση της λειτουργίας GO TO

Η λειτουργία GO TO μπορεί να χρησιμοποιηθεί για να επιλεχτεί ένα συγκεκριμένο σημείο σε ένα DVD ή CD.

- Πιάστε το κουμπί GO TO (31).
- Πατήστε τα βελόνια για να επιλέξετε μια καταχώρηση.

Οι πιθανές καταχωρήσεις για ένα DVD είναι:

- Χρόνος δίσκου
- Κεφάλαιο
- Τίτλος
- Χρόνος κεφαλαίου
- Χρόνος τίτλου

Οι πιθανές καταχωρήσεις για ένα CD είναι:

- Χρόνος κομματιού
- Συγκεκριμένο κομμάτι
- Πατήστε τα κουμπιά αριθμών για να ρυθμίσετε μια επιλογή.

Χρήση της λειτουργίας PROGRAM

- Πατήστε το κουμπί για να μπείτε στη λειτουργία PROGRAM.
- Πατήστε τα κουμπιά αριθμών για να επιλέξετε ένα επιθυμητό κομμάτι, και χρησιμοποιήστε το βελάκι κάτω για να επιλέξετε την επόμενη καταχώρηση.
- Για να επιβεβαιώσετε την επιλογή και ξεκινήσετε το πρόγραμμα, μετακινήστε την επιλογή στο "START" και πατήστε το κουμπί ENTER.
- Για να σταματήσετε το πρόγραμμα, πατήστε το κουμπί PROGRAM (ΠΡΟΓΡΑΜΜΑ) και πατήστε ENTER (ΕΙΣΟΔΟΣ).

Χρήση της λειτουργίας A-B REPEAT

Η λειτουργία A-B REPEAT μπορεί να χρησιμοποιηθεί για να επαναληφθεί ένα συγκεκριμένο σημείο σε ένα DVD.

- Πιέστε το κουμπί A-B (44) μια φορά για να επιλέξετε το αρχικό σημείο (A).
- Πατήστε το κουμπί A-B ξανά για να επιλέξετε το τελικό σημείο (B). Η συσκευή παίζει επανειλημμένα το τμήμα αυτό.
- Για να ακυρώσετε τη λειτουργία A-B REPEAT, πατήστε ξανά το κουμπί A-B. Η συσκευή συνεχίζει την κανονική αναπαραγωγή.

Χρήση της λειτουργίας ZOOM

Αυτή η λειτουργία μπορεί να χρησιμοποιηθεί για κοντινό και μακρινό ζουμ σε φωτογραφίες και DVD. Οι διαθέσιμες μεγεθύνσεις είναι: 1x, 2x, 3x, 4x, 1/2, 1/3, 1/4.

- Πατήστε το κουμπί ZOOM (44).
- Πατήστε ξανά το κουμπί ZOOM για να ρυθμίσετε το σωστό μέγεθος.
- Χρησιμοποιήστε τα βελάκια για να μετακινηθείτε στην εικόνα.

Χρήση της λειτουργίας αναπαραγωγής MP3/MPEG4

- Τοποθετήστε ένα δίσκο MP3/MPEG4. Εμφανίζεται ένα μενού περιεχομένων στην οθόνη τηλεόρασης.
- Πιέστε τα βελάκια (πάνω και κάτω) για να επιλέξετε ένα φάκελο ή αρχείο.
- Πατήστε το κουμπί ENTER για να ανοίξετε τον επιλεγμένο φάκελο ή αρχείο.
- Πιέστε το κουμπί για να αλλάξετε μεταξύ φακέλων και αρχείων. Πατήστε ENTER για επιβεβαίωση.
- Πατήστε το κουμπί INT (58) για να επιστρέψετε στο μενού περιεχομένων κατά τη διάρκεια αναπαραγωγής.

Χρήση της λειτουργίας αναπαραγωγής CD εικόνας Kodak

- Τοποθετήστε ένα CD εικόνας Kodak.
- Πατήστε το κουμπί STOP (ΔΙΑΚΟΠΗ) για να μπείτε στη κατάσταση μικρογραφιών. Επιλέξτε μια επιλογή και πατήστε ENTER.

- Πατήστε το κουμπί για να αλλάξετε τη κατάσταση και πατήστε ENTER για να επιβεβαιώσετε.
- Πατήστε το κουμπί PAUSE (67) για να σταματήσετε την προβολή των διαφανειών στην τρέχουσα εικόνα.
- Πατήστε το κουμπί PREV (38) ή το κουμπί NEXT (61) για να επιλέξετε την προηγούμενη ή επόμενη εικόνα.
- Πατήστε το κουμπί PAUSE (67) για να συνηχήσετε την προβολή των διαφανειών.
- Για να στρέψετε την εικόνα κάθετα ή οριζόντια, πιέστε τα κουμπιά με τα πάνω/κάτω βέλη (62).
- Για να στρέψετε την εικόνα αριστερά ή δεξιά, πιέστε τα κουμπιά με τα αριστερά/δεξιά βέλη (62).
- Για να μεγεθύνετε την εικόνα, πατήστε το κουμπί ZOOM (44). Για να μεγεθύνετε ή να μικρύνετε την εικόνα, πατήστε το κουμπί FastForward (61) ή FastRewind (38). Για να μετακινήσετε την εικόνα, πιέστε τα κουμπιά με τα βέλη.



Η προβολή διαφανειών κάνει παύση στον τρόπο λειτουργίας μεγέθυνσης. Οι λειτουργίες περιστροφής και εφέ σάρωσης δεν είναι διαθέσιμες στον τρόπο λειτουργίας μεγέθυνσης.

Χρήση της λειτουργίας αναπαραγωγής CD Video

- Πιέστε το κουμπί PBC (64) για να ενεργοποιήσετε τη λειτουργία αναπαραγωγής.
- Τοποθετήστε ένα CD Video.
- Για να αρχίσετε την αναπαραγωγή, πατήστε το κουμπί PAUSE (67) μια φορά.
- Πιέστε το κουμπί PBC (64) για να σταματήσετε την αναπαραγωγή και να επιστρέψετε στο κύριο μενού.

5.6 Λειτουργίες USB

- Για να εισαγάγετε μια συσκευή USB:
 - Ανοίξτε το κάλυμμα (17).
 - Εισαγάγετε τη συσκευή στην υποδοχή (16).
- Πιέστε το κουμπί MODE (30) μέχρι να εμφανιστεί η ένδειξη USB στην οθόνη. Η αναπαραγωγή θα ξεκινήσει αυτομάτως.
- Αναφερθείτε στις οδηγίες στην ενότητα "Λειτουργίες CD" για επεξήγηση των λειτουργιών που είναι διαθέσιμες κάτω από την αναπαραγωγή.

- Για να αφαιρέσετε τη συσκευή, τραβήξτε την μαλακά για να βγει από την υποδοχή. Τοποθετήστε το καπάκι στη θέση του.



Εξαιτίας της μεγάλης ποικιλίας προϊόντων με θύρες USB και ορισμένες φορές τις ειδικές λειτουργίες από τον κατασκευαστή, δεν μπορούμε να εγγυηθούμε ούτε ότι αναγνωρίζονται όλες οι συσκευές ούτε ότι όλες οι λειτουργικές δυνατότητες που είναι θεωρητικά εφικτές θα λειτουργήσουν στην πράξη.

5.7 Λειτουργίες SD/MMC

- Εισαγάγετε τη συσκευή στην υποδοχή (26).
- Πιέστε το κουμπί MODE (30) μέχρι να εμφανιστεί η ένδειξη SD/MMC στην οθόνη.

Η αναπαραγωγή θα ξεκινήσει αυτομάτως.

- Αναφερθείτε στις οδηγίες στην ενότητα "Λειτουργίες CD" για επεξήγηση των λειτουργιών που είναι διαθέσιμες κάτω από την αναπαραγωγή.
- Για να αφαιρέσετε τη συσκευή, τραβήξτε την μαλακά για να βγει από την υποδοχή.

5.8 Λειτουργίες Bluetooth

Αντιστοίχιση

Για να είναι δυνατή η χρήση Bluetooth πρέπει να γίνει αντιστοίχιση των συσκευών.

- Στο κύριο μενού, πιέστε PHONE και PAIRING.
- Ενεργοποιήστε τη λειτουργικότητα Bluetooth στο κινητό τηλέφωνο.
- Προσθέστε τη συσκευή Bluetooth στο κινητό τηλέφωνο. Επιλέξτε CAR-BT και καταχωρήστε ως κωδικό πρόσβασης τον αριθμό 0000.
- Μετά την αντιστοίχιση, συνδέστε τη λειτουργία Bluetooth του κινητού τηλεφώνου με το car radio.

Συνεχής ροή ήχου

Εάν το κινητό σας τηλέφωνο είναι συμβατό με A2DP, μπορείτε να αναπαραγάγετε μουσική στο κινητό σας τηλέφωνο και να κάνετε συνεχή ροή της μουσικής στο car radio.

- Αντιστοιχίστε το κινητό τηλέφωνο με το car radio.
- Εκκινήστε τη μουσική στο κινητό τηλέφωνο.

- Πιέστε PHONE και MUSIC.

Πραγματοποίηση τηλεφωνικών κλήσεων

- Στο κύριο μενού, πιέστε PHONE και DIAL.
- Πληκτρολογήστε τον αριθμό και πιέστε το κουμπί ANSWER (49).
- Πιέστε το κουμπί END (50) για να τερματίσετε τη συνομιλία.

Χρήση λιστών επαφών

- Στο κύριο μενού, πιέστε PHONE και CONTACTS.

Προβολή ιστορικού

- Στο κύριο μενού, πιέστε PHONE και HISTORY.

5.9 Διαχείριση αρχείων

Για να εκτελέσετε μια γρήγορη αναζήτηση για ένα ειδικό αρχείο MP3/WMA, είναι διαθέσιμες οι παρακάτω δυνατότητες:

- Αναζήτηση κατά αριθμό κομματιού
- Αναζήτηση κατά όνομα αρχείου

Αναζήτηση κατά αριθμό κομματιού

- Πατήστε το κουμπί A/PS (57) μια φορά.
- Στρέψτε το περιστροφικό διακόπτη VOLUME (3) για να διαλέξετε τον αριθμό κομματιού που ψάχνετε.
- Πατήστε το κουμπί FUNCTION (3). Το επιλεγμένο κομμάτι θα αναπαράγεται.

Αναζήτηση κατά όνομα αρχείου

- Πατήστε το κουμπί A/PS (57) δύο φορές.
- Στρέψτε το περιστροφικό διακόπτη VOLUME (3) για να διαλέξετε τον φάκελο που ψάχνετε.
- Πατήστε το κουμπί FUNCTION (3). Ο φάκελος σταθεροποιείται.
- Στρέψτε το περιστροφικό διακόπτη VOLUME (3) για να διαλέξετε το όνομα αρχείου που ψάχνετε.
- Μετά την επιλογή του όνομα αρχείου, πατήστε το κουμπί FUNCTION (3). Το επιλεγμένο κομμάτι θα αναπαράγεται.

5.10 Προχωρημένες λειτουργίες

Είναι διαθέσιμες οι προχωρημένες λειτουργίες που ακολουθούν: TA SEEK, PI SOUND, RETUNE, MASK DPI, EON, BEEP, TA VOL, ADJ TIME, AUDIO DSP.

- Για να μπείτε και να περιηγηθείτε στο μενού:
 - Πατήστε και κρατήστε το κουμπί FUNCTION (3) για περισσότερα από 2 δευτερόλεπτα.
 - Για να επιλέξετε τον απαιτούμενο τρόπο λειτουργίας, πατήστε το κουμπί FUNCTION μερικές φορές μέχρι αυτός ο τρόπος να εμφανιστεί στην οθόνη.
 - Για να ρυθμίσετε τη λειτουργία, στρέψτε τον περιστροφικό διακόπτη VOLUME (3) μέχρι να επιλεγεί η ρύθμιση.

TA SEEK

- TA SEEK: όταν ο παρών συντονισμένος ραδιοφωνικός σταθμός δεν λαμβάνει κάποιο σήμα TP (για ανακοινώσεις κίνησης), ή όταν το σήμα TP είναι αδύναμο, η μονάδα συντονίζεται αυτομάτως σε μια εναλλακτική συχνότητα με πιο δυνατό σήμα TP.
- TA ALARM: η μονάδα δεν συντονίζεται αυτομάτως σε μια εναλλακτική συχνότητα αλλά δίνει ένα σήμα μπιπ.

TA VOL

- Ρυθμίστε την ένταση της ανακοίνωσης κίνησης.

DUAL

Η δυνατότητα DUAL επιτρέπει στο χρήστη να ακούει ραδιόφωνο ενώ ο επιβάτης στο πίσω κάθισμα μπορεί να παρακολουθεί βίντεο. Απαιτείται εξωτερική φορητή τηλεόραση για αυτή τη δυνατότητα.

- Συνδέστε το AUDIO OUT και το VIDEO OUT με το LIN IN της εξωτερικής συσκευής AV.
- Πατήστε και κρατήστε πατημένο το κουμπί MD (30).
- Επιλέξτε την κάρτα μνήμης της πηγής USB.
- Πιέστε DUAL (32): (T=TUNER, C=CARD, U=USB, D=DISC).

5.11 Επαναφορά ρυθμίσεων της συσκευής

Εάν κάποιο από τα κουμπιά στη συσκευή δεν λειτουργεί ή αν το σύμβολο σφάλματος εμφανιστεί στην οθόνη, η συσκευή πρέπει να επανακινηθεί.

- Πατήστε το κουμπί OPEN PANEL (18) για να απελευθερώσετε τον πίνακα.
- Πατήστε το κουμπί RESET (24).

5.12 Λειτουργία μενού

Για να αλλάξετε τις αρχικές ρυθμίσεις:

Πρέπει να γίνουν οι ακόλουθες ενέργειες με το τηλεχειριστήριο:

- Πατήστε το κουμπί SETUP (34)

SYSTEM SETUP:

Ρυθμίσεις στη λειτουργία SYSTEM SETUP:

- TV SYSTEM: για τη ρύθμιση του συστήματος (NTSC, PAL, AUTO).
- AUTO PLAY: για ενεργοποίηση της αυτόματης αναπαραγωγής.
- TV TYPE: για τη ρύθμιση του τύπου τηλεόρασης (4:3PS, 4:3LB, 16:9).
- PASSWORD: για τη ρύθμιση του κωδικού.
- RATING: για τη ρύθμιση του επιπέδου απαγόρευσης.
- DEFAULT: για την επαναφορά των εργοστασιακών ρυθμίσεων.

LANGUAGE SETUP:

Ρυθμίσεις στη λειτουργία LANGUAGE SETUP:

- OSD LANGUAGE: για τη ρύθμιση της γλώσσας OSD.
- AUDIO LANGUAGE: για τη ρύθμιση της γλώσσας ήχου.
- SUBTITLE LANGUAGE: για τη ρύθμιση της γλώσσας υπότιτλων.
- MENU LANGUAGE: για τη ρύθμιση της γλώσσας των μενού.
- MPEG4 LANGUAGE: για τη ρύθμιση της γλώσσας του MPEG4.

VIDEO SETUP:

Ρυθμίσεις στη λειτουργία VIDEO SETUP:

- BRIGHTNESS: για τη ρύθμιση της φωτεινότητας της οθόνης.
- CONTRAST: για τη ρύθμιση της αντίθεσης της οθόνης.
- HUE: για τη ρύθμιση της απόχρωσης οθόνης.
- SATURATION: για τη ρύθμιση του κορεσμού οθόνης.
- SHARPNESS: για τη ρύθμιση της ευκρίνειας της οθόνης.

6. Καθαρισμός και συντήρηση

6.1 Καθαρισμός εσωτερικού

Σκουπίστε το με ένα μαλακό πανί. Εάν το εσωτερικό είναι πολύ βρόμικο, βρέξτε (όχι πολύ) το πανί με ένα αδύναμο διάλυμα νερού με σαπούνι και σκουπίστε το.

6.2 Καθαρισμός του συνδετήρα

Χρησιμοποιήστε μια μπατονέτα με βαμβάκι βουτηγμένη σε ισοπροπυλική αλκοόλη για να καθορίσετε το πίσω μέρος του πίνακα ελέγχου. Βεβαιωθείτε ότι καθαρίζετε προσεκτικά τον κάθε πείρο και σιγουρευτείτε ότι δεν βλάπτετε τα σημεία σύνδεσης.

6.3 Αντικατάσταση ασφάλειας

Αν καεί η ασφάλεια, ελέγξτε την σύνδεση παροχής και αντικαταστήστε την ασφάλεια. Εάν η ασφάλεια καίγεται ξανά μετά την αντικατάσταση, πρέπει να υπάρχει μια εσωτερική δυσλειτουργία. Σ'αυτή τη περίπτωση, συμβουλευτείτε με τον έμπορο σας.



ΠΡΟΣΟΧΗ

Χρησιμοποιήστε ασφάλεια καθορισμένου αμπεράζ για κάθε προέλευση. Η χρήση μια ασφάλειας με μεγαλύτερο αμπεράζ μπορεί να δημιουργήσει σοβαρές ζημιές.

6.4 Χειρισμός και φροντίδα ενός δίσκου

- Κρατήστε το δίσκο με τα δάχτυλα. Κρατήστε την εξωτερική άκρη του δίσκου ή/και την κεντρική τρύπα του άξονα. Μην αγγίζετε την επιφάνεια του δίσκου.
- Μην λυγίζετε και μην πιέζετε το δίσκο. Μην εκθέτετε το δίσκο για να κατευθύνετε το ηλιακό φως ή τις πηγές θερμότητας.
- Καθαρίστε την επιφάνεια του δίσκου με μαλακό, στεγνό πανί καθαρισμού. Σκουπίστε την επιφάνεια του δίσκου μαλακά, ακτινωτά, από το κέντρο προς την εξωτερική άκρη.

- Μην απλώσετε αραιωτικό, οινόπνευμα, χημικούς διαλύτες ή σπρέι κατά τον καθαρισμό. Αυτά τα καθαριστικά υγρά θα επιφέρουν μόνιμη βλάβη στην επιφάνεια του δίσκου.

7. Αντιμετώπιση προβλημάτων

Πρόβλημα	Ενέργεια
Απουσία ηλεκτρικής ισχύος.	Το αμάξι δεν είναι αναμμένο. Εάν η παροχή ρεύματος έχει συνδεθεί σωστά στο εξάρτημα αμαξιού, στρέψτε το κλειδί στο "ACC". Η ασφάλεια έχει καεί. Αντικαταστήστε την ασφάλεια.
Ο δίσκος δεν μπορεί να φορτωθεί.	Υπάρχει δίσκος στο μηχανήμα. Βγάλτε τον δίσκο από το μηχανήμα, και στη συνέχεια εισαγάγετε τον νέο δίσκο.
Ο δίσκος δεν μπορεί να αναγνωσθεί.	Ο δίσκος έχει μπει ανάποδα. Εισαγάγετε το δίσκο με την ετικέτα προς τα επάνω. Ο δίσκος είναι πολύ βρόμικος ή είναι ελαττωματικό. Καθαρίστε το δίσκο ή προσπαθήστε ένα νέο δίσκο. Η θερμοκρασία μέσα στο αμάξι είναι πολύ υψηλή. Αφήστε να κρυώσει μέχρι ή θερμοκρασία περιβάλλοντος να επιστρέψει στο κανονικό επίπεδο.
Δεν υπάρχει ήχος.	Η ένταση είναι στο ελάχιστο επίπεδο. Ρυθμίστε την ένταση στον επιθυμητό επίπεδο. Τα καλώδια δεν έχουν συνδεθεί σωστά. Ελέγξτε τις συνδέσεις καλωδίων.
Τα πλήκτρα λειτουργίας δεν λειτουργούν.	Εσωτερικό σφάλμα. Επαναφέρετε τη συσκευή. Ο μπροστινός πίνακας δεν έχει τοποθετηθεί σωστά στη θέση του. Εγκαταστήστε σωστά τον μπροστινό πίνακα.
Ο ήχος έχει διακοπές.	Η γωνία εγκατάστασης είναι μεγαλύτερη από 20°. Ρυθμίστε τη γωνία εγκατάστασης σε λιγότερα από 20°. Ο δίσκος είναι πολύ βρόμικος ή είναι ελαττωματικό. Καθαρίστε το δίσκο ή προσπαθήστε ένα νέο δίσκο.

Το ραδιόφωνο δεν λειτουργεί.

Το καλώδιο κεραίας δεν έχει συνδεθεί.
Τοποθετήστε καλά το καλώδιο κεραίας.

Η αυτόματη επιλογή ραδιοφωνικού σταθμού δεν λειτουργεί.

Τα σήματα είναι πολύ αδύναμα.
Επιλέξτε χειροκίνητα έναν σταθμό.

Αναπαραγωγή MP3

Πρόβλημα

Απουσία ήχου ή ατελής ήχος

Ενέργεια

Εάν τα δεδομένα MP3 είναι αναμεμιγμένα με άλλα αρχεία σε CD, η συσκευή ενδέχεται να αναπαραγάγει τα αρχεία που δεν είναι τύπου MP3 ως θόρυβο ή χωρίς ήχο ή να απορρίψει το δίσκο.

Ελέγξτε εάν το αρχείο που αναπαραγάγεται είναι σε μορφή MP3 ή επιλέξτε άλλο αρχείο προς αναπαραγωγή.

Αναπαραγωγή USB

Πρόβλημα

Απουσία αναπαραγωγής

Ενέργεια

Η συσκευή USB δεν είναι εγκατεστημένη ή δεν είναι σωστά εγκατεστημένη. Εισαγάγετε τη συσκευή USB στην υποδοχή.

Χρησιμοποιείται μη συμβατή συσκευή USB.

Η αναπαραγωγή με χρήση οποιασδήποτε συσκευής USB δεν δύναται να είναι εγγυημένη.
Δοκιμάστε κάποια άλλη συσκευή USB.

8. Τεχνικά Δεδομένα

Παράμετρος	Τιμή
Τάση	12 V _{DC}
Ανοχή τάσης	10,8 - 15,6 V _{DC}
Κατανάλωση ισχύος	10 A
Κατανάλωση ισχύος σε αναμονή	< 10 mA
Μέγ. ισχύς εξόδου	40 W x 4
Αντίσταση ηχείων	4/8 Ω
Σύνδεση USB	Συμβατό με USB 2.0
Σύνδεση μνήμης flash	SD/MMC
Διαστάσεις (Π x Υ x Β)	178 x 50 x 162 mm
Βάρος	1,356 kg

Συντονιστής

Παράμετρος	Τιμή
Εύρος συχνοτήτων	87,5 - 108 mHz
Ευσαιθησία	2,8 microV
Διαχωρισμός στέρεο	30 dB
Σηματοθορυβικός λόγος	50 dB
Βήμα καναλιού	50 kHz

Έξοδος δίσκου

Παράμετρος	Τιμή
Αντίδραση συχνότητας	20 Hz - 20 kHz
Διαχωρισμός καναλιού	> 50 dB (1 kHz)

LINE OUT

Παράμετρος	Τιμή
Μεγ. επίπεδο εξόδου	1,5 V
Σύνθετη αντίσταση	10 k Ω

Υποστηριζόμενες μορφές μέσω

Παράμετρος	Τιμή
Τύποι δίσκων	CD/CD-R/CD-RW/DVD+-R/DVD+-RW/DVD+-DL/VIDEO-CD
Μορφές ήχου	MP3/WMA

9. Απόρριψη χρησιμοποιημένου ηλεκτρικού και ηλεκτρονικού εξοπλισμού



Η σημασία αυτού του συμβόλου στο υλικό, τα εξαρτήματά του ή τη συσκευασία δηλώνει πως αυτό το προϊόν δεν πρέπει να αντιμετωπιστεί ως οικιακό απόβλητο. Απορρίψτε αυτήν τη συσκευή στο κατάλληλο σημείο περισυλλογής για την ανακύκλωση ηλεκτρικού και ηλεκτρονικού εξοπλισμού. Στην Ευρωπαϊκή Ένωση και στις άλλες ευρωπαϊκές χώρες, υπάρχουν ξεχωριστά συστήματα συλλογής για τις χρησιμοποιημένες ηλεκτρικές και ηλεκτρονικές συσκευές. Διασφαλίζοντας τη σωστή απόρριψη αυτού του προϊόντος, βοηθάτε στην αποτροπή των πιθανών αρνητικών συνεπειών για το περιβάλλον και την ανθρώπινη υγεία, που μπορεί σε άλλη περίπτωση να προέκυπταν από ακατάλληλους χειρισμούς κατά την απόρριψη αυτού του προϊόντος. Η ανακύκλωση υλικών θα βοηθήσει στη διατήρηση των φυσικών πόρων. Γι' αυτόν τον λόγο, παρακαλούμε μην απορρίπτετε τις παλιές ηλεκτρικές και ηλεκτρονικές συσκευές σας μαζί με τα οικιακά σας απορρίμματα.

Για πιο λεπτομερείς πληροφορίες σχετικά με την ανακύκλωση αυτού του προϊόντος, παρακαλούμε επικοινωνήστε με τις τοπικές αρχές, την υπηρεσία απόρριψης οικιακών αποβλήτων ή το κατάστημα όπου αγοράσατε το προϊόν.

Για περισσότερες πληροφορίες σχετικά με τους όρους της εγγύησης, παρακαλούμε επισκεφτείτε τη διεύθυνση: www.akai.eu